

**REGLEMENT BETREFFENDE HET INTERNATIONALE  
SPOORWEGVERVOER VAN GEVAARLIJKE GOEDEREN**

**(RID)**

**Bijlage**

**2015**

## INHOUDSOPGAVE RID 2015

### **Deel 1: Algemene voorschriften**

#### **1.1 Toepassingsgebied en toepasbaarheid**

- 1.1.1 Structuur
- 1.1.2 Toepassingsgebied
- 1.1.3 Vrijstellingen
  - 1.1.3.1 Vrijstellingen die samenhangen met de aard van het vervoersproces
  - 1.1.3.2 Vrijstellingen in samenhang met het vervoer van gassen
  - 1.1.3.3 Vrijstellingen in samenhang met het vervoer van vloeibare brandstoffen
  - 1.1.3.4 Vrijstellingen in samenhang met bijzondere bepalingen of met gevaarlijke goederen, verpakt in gelimiteerde of vrijgestelde hoeveelheden
  - 1.1.3.5 Vrijstellingen in samenhang met ongereinigde lege verpakkingen
  - 1.1.3.6 Hoogst toelaatbare totale hoeveelheid per wagen of grote container
  - 1.1.3.7 Vrijstellingen in samenhang met het vervoer van opslag- en productiesystemen voor elektrische energie
  - 1.1.3.8 Toepassing van vrijstellingen bij het vervoer van gevaarlijke goederen als handbagage, ingeschreven bagage of in of op voertuigen
  - 1.1.3.9 Vrijstellingen in samenhang met gevaarlijke goederen die tijdens vervoer als koel- of conditioneringsmiddel worden gebruikt
  - 1.1.3.10 Vrijstellingen in samenhang met het vervoer van lampen die gevaarlijke goederen bevatten
- 1.1.4 Toepasbaarheid van andere voorschriften
  - 1.1.4.1 Algemeen
  - 1.1.4.2 Vervoer in een transportketen die vervoer over zee of door de lucht omvat
  - 1.1.4.3 Gebruik van transporttanks van het IMO-type, toegelaten voor het zeevervoer
  - 1.1.4.4 Gecombineerd rail/wegvervoer
  - 1.1.4.5 Vervoer dat niet over de spoorweg plaatsvindt.
  - 1.1.4.6 Zendingen naar of over het grondgebied van een SMGS-Verdragsstaat
- 1.1.5 Toepassing van normen

#### **1.2 Definities en meeteenheden**

- 1.2.1 Definities
- 1.2.2 Meeteenheden

#### **1.3 Opleiding van personen die betrokken zijn bij het vervoer van gevaarlijke goederen**

- 1.3.1 Toepassingsgebied
- 1.3.2 Aard van de opleiding
  - 1.3.2.1 Introductie
  - 1.3.2.2 Functiespecifieke opleiding
  - 1.3.2.3 Veiligheidsopleiding
- 1.3.3 Documentatie

#### **1.4 Veiligheidsplichten van de betrokkenen**

- 1.4.1 Algemene zorg voor de veiligheid
- 1.4.2 Plichten van de belangrijkste betrokkenen
  - 1.4.2.1 Afzender
  - 1.4.2.2 Vervoerder
  - 1.4.2.3 Geadresseerde
- 1.4.3 Plichten van andere betrokkenen
  - 1.4.3.1 Belader
  - 1.4.3.2 Verpakker
  - 1.4.3.3 Vuller
  - 1.4.3.4 Exploitant van een tankcontainer of transporttank
  - 1.4.3.5 Exploitant van een reservoirwagen
  - 1.4.3.6 Infrastructuurbeheerder
  - 1.4.3.7 Losser

#### **1.5 Afwijkingen**

- 1.5.1 Tijdelijke afwijkingen
- 1.5.2 Militaire zendingen

#### **1.6 Overgangsvoorschriften**

- 1.6.1 Diversen
- 1.6.2 Drukhouders en houders voor klasse 2
- 1.6.3 Reservoirwagens en batterijwagens
- 1.6.4 Tankcontainers, transporttanks en MEGC's

- 1.6.5 (Gereserveerd)
- 1.6.6 Klasse 7
- 1.6.6.1 Colli waarvoor conform de uitgaven 1985 en 1985 (zoals gewijzigd in 1990) van de "IAEA Safety Series No. 6" geen goedkeuring van het model door een bevoegde autoriteit vereist was
- 1.6.6.2 Colli die zijn goedgekeurd conform de uitgaven 1973, 1973 (zoals gewijzigd), 1985 en 1985 (zoals gewijzigd in 1990) van de "IAEA Safety Series No. 6"
- 1.6.6.3 Colli die zijn vrijgesteld van de vereisten voor splijtbare stoffen onder de uitgaven 2011 en 2013 van RID (uitgave 2009 van de "IAEA Safety Standard Series No. TSR-1")
- 1.6.6.4 Radioactieve stoffen in speciale toestand, goedgekeurd conform de uitgaven 1973, 1973 (zoals gewijzigd), 1985 en 1985 (zoals gewijzigd in 1990) van de "IAEA Safety Series No. 6"

## **1.7 Algemene bepalingen betreffende radioactieve stoffen**

- 1.7.1 Toepassingsgebied
- 1.7.2 Stralingsbeschermingsprogramma
- 1.7.3 Beheersysteem
- 1.7.4 Speciale regeling
- 1.7.5 Radioactieve stoffen die bijkomende gevaarseigenschappen bezitten
- 1.7.6 Niet-naleving

## **1.8 Controlemaatregelen en andere maatregelen voor de ondersteuning van de naleving van de veiligheidsvoorschriften**

- 1.8.1 Controles van gevaarlijke goederen van overheidswege
- 1.8.2 Ambtelijke hulp
- 1.8.3 Veiligheidsadviseur
- 1.8.4 Lijst van de bevoegde autoriteiten en de door hen aangewezen instanties
- 1.8.5 Meldingen van gebeurtenissen met gevaarlijke goederen
- 1.8.6 Administratieve controles voor de toepassing van de conformiteitsbeoordelingen, periodieke onderzoeken, tussentijdse onderzoeken en buitengewone controles omschreven in 1.8.7
- 1.8.7 Procedures voor de conformiteitsbeoordeling en periodiek onderzoek
- 1.8.8 Procedures voor de conformiteitsbeoordeling van gaspatronen

## **1.9 Beperkingen in het vervoer door de bevoegde autoriteiten**

### **1.10 Voorschriften voor de beveiliging**

- 1.10.1 Algemene voorschriften
- 1.10.2 Opleiding met het oog op beveiliging
- 1.10.3 Voorschriften voor gevaarlijke goederen met een hoog gevarenpotentieel

### **1.11 Interne noodplannen voor rangeerterreinen**

## **Deel 2: Classificatie**

### **2.1 Algemene voorschriften**

- 2.1.1 Inleiding
- 2.1.2 Principes van classificatie
- 2.1.3 Classificatie van niet met name genoemde stoffen met inbegrip van oplossingen en mengsels (zoals preparaten, formuleringen en afvalstoffen)
- 2.1.4 Classificatie van monsters
- 2.1.5 Indeling van afgedankte verpakkingen, leeg, ongereinigd

### **2.2 Bijzondere voorschriften voor de afzonderlijke klassen**

- 2.2.1 Klasse 1: Ontploffbare stoffen en voorwerpen
  - 2.2.1.1 Criteria
  - 2.2.1.2 Niet ten vervoer toegelaten stoffen en voorwerpen
  - 2.2.1.3 Lijst van verzamelaanduidingen
  - 2.2.1.4 Glossarium van de benamingen
- 2.2.2 Klasse 2: Gassen
  - 2.2.2.1 Criteria
  - 2.2.2.2 Niet ten vervoer toegelaten gassen
  - 2.2.2.3 Lijst van verzamelaanduidingen
- 2.2.3 Klasse 3: Brandbare vloeistoffen
  - 2.2.3.1 Criteria
  - 2.2.3.2 Niet ten vervoer toegelaten stoffen
  - 2.2.3.3 Lijst van verzamelaanduidingen
- 2.2.4.1 Klasse 4.1: Brandbare vaste stoffen, zelfontledende stoffen en vaste ontploffbare stoffen in niet explosieve toestand
  - 2.2.4.1.1 Criteria
  - 2.2.4.1.2 Niet ten vervoer toegelaten stoffen
  - 2.2.4.1.3 Lijst van verzamelaanduidingen
  - 2.2.4.1.4 Lijst met zelfontledende stoffen
- 2.2.4.2 Klasse 4.2: Voor zelfontbranding vatbare stoffen

2.2.42.1	Criteria
2.2.42.2	Niet ten vervoer toegelaten stoffen
2.2.42.3	Lijst van verzamelaanduidingen
2.2.43	Klasse 4.3: Stoffen die in contact met water brandbare gassen ontwikkelen
2.2.43.1	Criteria
2.2.43.2	Niet ten vervoer toegelaten stoffen
2.2.43.3	Lijst van verzamelaanduidingen
2.2.51	Klasse 5.1: Oxiderende stoffen
2.2.51.1	Criteria
2.2.51.2	Niet ten vervoer toegelaten stoffen
2.2.51.3	Lijst van verzamelaanduidingen
2.2.52	Klasse 5.2: Organische peroxiden
2.2.52.1	Criteria
2.2.52.2	Niet ten vervoer toegelaten stoffen
2.2.52.3	Lijst van verzamelaanduidingen
2.2.52.4	Lijst van reeds ingedeelde organische peroxiden
2.2.61	Klasse 6.1: Giftige stoffen
2.2.61.1	Criteria
2.2.61.2	Niet ten vervoer toegelaten stoffen
2.2.61.3	Lijst van verzamelaanduidingen
2.2.62	Klasse 6.2: Infectueuze stoffen (besmettelijke stoffen)
2.2.62.1	Criteria
2.2.62.2	Niet ten vervoer toegelaten stoffen
2.2.62.3	Lijst van verzamelaanduidingen
2.2.7	Klasse 7: Radioactieve stoffen
2.2.7.1	Definities
2.2.7.2	Classificatie
2.2.7.2.1	Algemene bepalingen
2.2.7.2.2	Grenswaarden van de activiteit
2.2.7.2.3	Bepaling van andere stoffeigenschappen
2.2.7.2.4	Classificatie van colli of onverpakte stoffen
2.2.7.2.5	Speciale regelingen
2.2.7.3	Stoffen met een geringe specifieke activiteit (Low Specific Activity, LSA), vaststelling van groepen
2.2.7.4	Voorschriften voor radioactieve stoffen in speciale toestand
2.2.7.5	Voorwerp met besmetting aan het oppervlak (Surface Contaminated Object, SCO), vaststelling van de groepen
2.2.7.6	Bepaling van de transportindex (TI) en de criticaliteits-veiligheidsindex (CSI)
2.2.7.7	Grenswaarden van de activiteit en beperkingen voor de hoeveelheid stof
2.2.7.8	Grenswaarden voor de transportindex (TI), de criticaliteits-veiligheidsindex (CSI) en het stralingsniveau voor colli en oververpakkingen
2.2.7.9	Voorschriften en controlemaatregelen voor het vervoer van vrijgestelde colli
2.2.8	Klasse 8: Bijtende stoffen
2.2.8.1	Criteria
2.2.8.2	Niet ten vervoer toegelaten stoffen
2.2.8.3	Lijst van verzamelaanduidingen
2.2.9	Klasse 9: Diverse gevaarlijke stoffen en voorwerpen
2.2.9.1	Criteria
2.2.9.2	Niet ten vervoer toegelaten stoffen en voorwerpen
2.2.9.3	Lijst van posities
<b>2.3</b>	<b>Testmethoden</b>
2.3.0	Algemeen
2.3.1	Beproeving van het uitzweten voor springstof, type A
2.3.2	Beproevingen betreffende genitreeerde cellulosemengsels van klasse 4.1
2.3.3	Beproevingen betreffende brandbare vloeistoffen van de klassen 3, 6.1 en 8.
2.3.3.1	Bepaling van het vlampunt
2.3.3.2	Bepaling van het beginkookpunt
2.3.3.3	Beproeving voor de bepaling van het peroxidegehalte
2.3.4	Beproeving voor de bepaling van het vloeigedrag
2.3.5	Indeling metaalorganische stoffen in de klassen 4.2.en 4.3

**Deel 3: Lijsten van gevaarlijke goederen, bijzondere bepalingen alsmede vrijstellingen inzake gevaarlijke goederen, verpakt in gelimiteerde en vrijgestelde hoeveelheden**

**3.1 Algemeen**

- 3.1.1 Inleiding
- 3.1.2 Juiste vervoersnaam
- 3.1.3 Oplossingen of mengsels

**3.2 Lijsten van gevaarlijke goederen**

- 3.2.1 Toelichting op tabel A: Lijst van gevaarlijke goederen in volgorde van UN-nummer

**Tabel A:** Lijst van gevaarlijke goederen in volgorde van UN-nummer

**Tabel B:** Lijst van gevaarlijke goederen in alfabetische volgorde

**3.3 Bijzondere bepalingen van toepassing op bepaalde stoffen of voorwerpen**

**3.4 Gevaarlijke goederen, verpakt in gelimiteerde hoeveelheden**

**3.5 Gevaarlijke goederen, verpakt in vrijgestelde hoeveelheden**

- 3.5.1 Vrijgestelde hoeveelheden
- 3.5.2 Verpakkingen
- 3.5.3 Beproevingen voor de colli
- 3.5.4 Kenmerking van colli
- 3.5.5 Hoogste aantal colli in een wagen of container
- 3.5.6 Documentatie

**Deel 4: Voorschriften voor verpakkingen en tanks**

**4.1 Gebruik van verpakkingen, met inbegrip van IBC's en grote verpakkingen**

- 4.1.1 Algemene voorschriften voor het verpakken van gevaarlijke goederen in verpakkingen, met inbegrip van IBC's en grote verpakkingen
- 4.1.2 Aanvullende algemene voorschriften voor het gebruik van IBC's
- 4.1.3 Algemene voorschriften met betrekking tot verpakkingsinstructies
- 4.1.4 Lijst met verpakkingsinstructies
- 4.1.4.1 Verpakkingsinstructies betreffende het gebruik van verpakkingen (uitgezonderd IBC's en grote verpakkingen)
- 4.1.4.2 Verpakkingsinstructies betreffende het gebruik van IBC's
- 4.1.4.3 Verpakkingsinstructies betreffende het gebruik van grote verpakkingen
- 4.1.5 Bijzondere verpakkingsvoorschriften voor goederen van klasse 1
- 4.1.6 Bijzondere verpakkingsvoorschriften voor stoffen van klasse 2 en stoffen van andere klassen, waaraan verpakkingsinstructie P200 is toegekend
- 4.1.7 Bijzondere verpakkingsvoorschriften voor organische peroxiden van klasse 5.2 en zelfontledende stoffen van klasse 4.1
- 4.1.7.1 Gebruik van verpakkingen (behalve IBC's)
- 4.1.7.2 Gebruik van IBC's
- 4.1.8 Bijzondere verpakkingsvoorschriften voor infectueuze stoffen van klasse 6.2
- 4.1.9 Bijzondere verpakkingsvoorschriften voor radioactieve stoffen
- 4.1.9.1 Algemeen
- 4.1.9.2 Voorschriften en controlemaatregelen voor het vervoer van LSA-stoffen en SCO
- 4.1.10 Bijzondere voorschriften voor gezamenlijke verpakking

**4.2 Gebruik van transporttanks en van UN-gascontainers met verscheidene elementen (MEGC's)**

- 4.2.1 Algemene voorschriften voor het gebruik van transporttanks voor het vervoer van stoffen van klassen 3 t/m 9
- 4.2.2 Algemene voorschriften voor het gebruik van transporttanks voor het vervoer van niet sterk gekoelde, vloeibaar gemaakte gassen en chemische stoffen onder druk
- 4.2.3 Algemene voorschriften voor het gebruik van transporttanks voor het vervoer van sterk gekoelde, vloeibaar gemaakte gassen
- 4.2.4 Algemene voorschriften voor het gebruik van UN-gascontainers met verscheidene elementen (MEGC's)
- 4.2.5 Instructies en bijzondere bepalingen voor transporttanks
- 4.2.5.1 Algemeen
- 4.2.5.2 Transporttank-instructies
- 4.2.5.3 Bijzondere bepalingen voor transporttanks

**4.3 Gebruik van reservoirwagens, afneembare tanks, tankcontainers en wissellaadtanks met metalen reservoirs en batterijwagens en gascontainers met verscheidene elementen (MEGC's)**

- 4.3.1 Toepassingsgebied
- 4.3.2 Voorschriften van toepassing op alle klassen
- 4.3.2.1 Gebruik
- 4.3.2.2 Vullingsgraad

- 4.3.2.3 Bedrijf
- 4.3.2.4 Lege, ongereinigde tanks, batterijwagens en MEGC's
- 4.3.3 Bijzondere bepalingen van toepassing op klasse 2
- 4.3.3.1 Codering en hiërarchie van tanks
- 4.3.3.2 Voorwaarden voor het vullen en beproevingsdrukken
- 4.3.3.3 Bedrijf
- 4.3.3.4 Voorschriften voor de controle bij het beladen van reservoirwagens met vloeibaar gemaakte gassen
- 4.3.4 Voorschriften, van toepassing op de klassen 3 t/m 9
- 4.3.4.1 Codering, gerationaliseerde benadering en tankhiërarchie
- 4.3.4.2 Algemene voorschriften
- 4.3.5 Bijzondere bepalingen

#### **4.4 Gebruik van tankcontainers met inbegrip van wissellaadtanks met reservoirs van vezelgewapende kunststof**

- 4.4.1 Algemeen
- 4.4.2 Bedrijf

#### **4.5 Gebruik van druk/vacuümtanks (voor afvalstoffen)**

- 4.5.1 Gebruik
- 4.5.2 Bedrijf

### **Deel 5: Procedures voor de verzending**

#### **5.1 Algemene voorschriften**

- 5.1.1 Toepassing en algemene voorschriften
- 5.1.2 Het gebruik van oververpakkingen
- 5.1.3 Ongereinigde, lege verpakkingen (met inbegrip van IBC's en grote verpakkingen), lege tanks, lege wagens en containers voor vervoer als los gestort goed
- 5.1.4 Gezamenlijke verpakking
- 5.1.5 Algemene voorschriften voor klasse 7
- 5.1.5.1 Goedkeuring voor de verzending en kennisgeving
- 5.1.5.2 Certificaten, uitgegeven door de bevoegde autoriteit
- 5.1.5.3 Bepaling van de transportindex (TI) en de criticaliteits-veiligheidsindex (CSI)
- 5.1.5.4 Bijzondere bepalingen voor vrijgestelde colli van radioactieve stoffen van klasse 7
- 5.1.5.5 Samenvatting van voorschriften inzake goedkeuring en voorafgaande kennisgeving

#### **5.2 Kenmerking en etikettering**

- 5.2.1 Kenmerking van colli
- 5.2.2 Etikettering van colli
- 5.2.2.1 Etiketteringsvoorschriften
- 5.2.2.2 Voorschriften voor etiketten

#### **5.3 Aanbrengen van grote etiketten en kenmerkingen**

- 5.3.1 Het aanbrengen van grote etiketten
- 5.3.1.1 Algemene voorschriften
- 5.3.1.2 Het aanbrengen van grote etiketten op grote containers, MEGC's, tankcontainers en transporttanks
- 5.3.1.3 Het aanbrengen van grote etiketten op draagwagens waarop containers, MEGC's, tankcontainers of transporttanks vervoerd worden
- 5.3.1.4 Het aanbrengen van grote etiketten op wagens voor vervoer als los gestort goed, reservoirwagens, batterijwagens en wagens met afneembare tanks
- 5.3.1.5 Het aanbrengen van grote etiketten op wagens waarin uitsluitend colli worden vervoerd
- 5.3.1.6 Het aanbrengen van grote etiketten op lege reservoirwagens, batterijwagens, MEGC's, tankcontainers en transporttanks en op lege wagens en grote containers voor vervoer als los gestort goed
- 5.3.1.7 Beschrijving van de grote etiketten
- 5.3.2 Oranje kenmerking
- 5.3.2.1 Algemene voorschriften voor de oranje kenmerking
- 5.3.2.2 Beschrijving van de oranje borden
- 5.3.2.3 Betekenis van gevaarsidentificatienummers
- 5.3.3 Kenmerk voor stoffen die in verwarmde toestand worden vervoerd
- 5.3.4 Rangeeretiketten volgens model nr. 13 en 15
- 5.3.4.1 Algemene voorschriften
- 5.3.4.2 Beschrijving van rangeeretiketten volgens model nr. 13 en 15
- 5.3.5 Oranje band
- 5.3.6 Kenmerking voor milieugevaarlijke stoffen

#### **5.4 Documentatie**

- 5.4.0 Algemeen
- 5.4.1 Vervoersdocument voor gevaarlijke goederen en daarmee samenhangende informatie
- 5.4.1.1 Algemene informatie, die in het vervoersdocument moet zijn aangegeven
- 5.4.1.2 Aanvullende of bijzondere aanduidingen, vereist voor bepaalde klassen
- 5.4.1.3 (Gereserveerd)

- 5.4.1.4 Model en te gebruiken taal
- 5.4.1.5 Niet-gevaarlijke goederen
- 5.4.2 Beladingscertificaat van grote containers of wagens
- 5.4.3 Schriftelijke instructies
- 5.4.4 Bewaren van informatie over het vervoer van gevaarlijke goederen
- 5.4.5 Voorbeeld van een formulier voor multimodaal vervoer van gevaarlijke goederen

## **5.5 Bijzondere voorschriften**

- 5.5.1 (Geschrappt)
- 5.5.2 Bijzondere bepalingen van toepassing op gegaste laadeenheden (CTU) (UN-nummer 3359)
  - 5.5.2.1 Algemeen
  - 5.5.2.2 Opleiding
  - 5.5.2.3 Kenmerking en grote etiketten
  - 5.5.2.4 Documentatie
- 5.5.3 Bijzondere bepalingen van toepassing op colli en wagens en containers met stoffen die een verstikkingsgevaar vertonen wanneer zij voor koelings- of conditioneringsdoeleinden worden gebruikt (zoals droogijs [UN 1845] of stikstof, sterk gekoeld, vloeibaar [UN 1977] of argon, sterk gekoeld, vloeibaar [UN 1951])
  - 5.5.3.1 Toepassingsgebied
  - 5.5.3.2 Algemeen
  - 5.5.3.3 Colli die een koel- of conditioneringsmiddel bevatten
  - 5.5.3.4 Kenmerking van colli die een koel- of conditioneringsmiddel bevatten
  - 5.5.3.5 Wagens en containers die onverpakt droogijs bevatten
  - 5.5.3.6 Kenmerking van wagens en containers
  - 5.5.3.7 Documentatie

## **Deel 6: Voorschriften voor de constructie en beproeving van verpakkingen, IBC's, grote verpakkingen en tanks**

### **6.1 Voorschriften voor de constructie en beproeving van verpakkingen**

- 6.1.1 Algemeen
- 6.1.2 Code voor de aanduiding van typen van verpakkingen
- 6.1.3 Kenmerk
- 6.1.4 Eisen aan verpakkingen
  - 6.1.4.0 Algemene voorschriften
    - 6.1.4.1 Stalen vaten
    - 6.1.4.2 Aluminium vaten
    - 6.1.4.3 Vaten van een ander metaal dan staal of aluminium
    - 6.1.4.4 Jerrycans van staal of aluminium
    - 6.1.4.5 Vaten van gelamineerd hout
      - 6.1.4.6 (Geschrappt)
      - 6.1.4.7 Kartonnen vaten
    - 6.1.4.8 Vaten en jerrycans van kunststof
    - 6.1.4.9 Kisten van natuurlijk hout
    - 6.1.4.10 Kisten van gelamineerd hout
    - 6.1.4.11 Kisten van houtvezelmateriaal
    - 6.1.4.12 Kartonnen dozen
    - 6.1.4.13 Dozen van kunststof
    - 6.1.4.14 Kisten van staal, aluminium of ander metaal
    - 6.1.4.15 Zakken van textiel
    - 6.1.4.16 Zakken van kunststof weefsel
    - 6.1.4.17 Zakken van kunststof folie
    - 6.1.4.18 Papieren zakken
    - 6.1.4.19 Combinatieverpakkingen (kunststof)
    - 6.1.4.20 Combinatieverpakkingen (glas, porselein of aardewerk)
    - 6.1.4.21 Samengestelde verpakkingen
    - 6.1.4.22 Lichte metalen verpakkingen
  - 6.1.5 Voorschriften voor de beproeving van de verpakkingen
    - 6.1.5.1 Uitvoering en herhaling van de beproeving
    - 6.1.5.2 Voorbereiding van de verpakkingen en de colli voor de beproevingen
    - 6.1.5.3 Valproef
    - 6.1.5.4 Dichtheidsproef
    - 6.1.5.5 Beproeving met inwendige druk (hydraulische proefpersing)
    - 6.1.5.6 Stapelproef
    - 6.1.5.7 Aanvullende beproeving van permeatie bij vaten en jerrycans van kunststof volgens 6.1.4.8 en combinatieverpakkingen (kunststof) volgens 6.1.4.19, bestemd voor het vervoer van vloeistoffen met een vlammpunt van  $\geq 60^{\circ}\text{C}$ , met uitzondering van de verpakkingen 6HA1
    - 6.1.5.8 Beproeversrapport
- 6.1.6 Standaardvloeistoffen voor het aantonen van de chemische bestendigheid van verpakkingen, met inbegrip van IBC's, van hoog- of middelmoleculair polyetheen, volgens respectievelijk 6.1.5.2.6 en 6.5.4.3.5

- 6.2 Voorschriften voor de constructie en de beproeving van drukhouders, spuitbussen, houders, klein, met gas (gaspatronen) en patronen voor brandstofcellen met vloeibaar gemaakt, brandbaar gas**
- 6.2.1 Algemene voorschriften
    - 6.2.1.1 Ontwerp en constructie
    - 6.2.1.2 Materialen
    - 6.2.1.3 Bedrijfsuitrusting
    - 6.2.1.4 Toelating van drukhouders
    - 6.2.1.5 Eerste onderzoek en beproeving
    - 6.2.1.6 Periodiek onderzoek en beproeving
    - 6.2.1.7 Voorschriften voor fabrikanten
    - 6.2.1.8 Voorschriften voor onderzoeksinstanties
  - 6.2.2 Voorschriften voor UN-drukhouders
    - 6.2.2.1 Ontwerp, constructie en eerste onderzoek en beproeving
    - 6.2.2.2 Materialen
    - 6.2.2.3 Bedrijfsuitrusting
    - 6.2.2.4 Periodiek onderzoek en beproeving
    - 6.2.2.5 Conformiteitsbeoordelingssysteem en toelating voor de fabricage van drukhouders
    - 6.2.2.6 Goedkeuringssysteem voor periodiek onderzoek en beproeving van drukhouders
    - 6.2.2.7 Merktekens op hervulbare UN-drukhouders
    - 6.2.2.8 Merktekens op niet-hervulbare UN-drukhouders
    - 6.2.2.9 Merktekens op UN-opslagsystemen met metaalhydride
    - 6.2.2.10 Merktekens op UN-flessenbatterijen
    - 6.2.2.11 Equivalente procedures voor conformiteitsbeoordeling en periodiek onderzoek en beproeving
  - 6.2.3 Algemene voorschriften voor niet-UN-drukhouders
    - 6.2.3.1 Ontwerp en constructie
    - 6.2.3.2 (Gereserveerd)
    - 6.2.3.3 Bedrijfsuitrusting
    - 6.2.3.4 Eerste onderzoek en beproeving
    - 6.2.3.5 Periodiek onderzoek en beproeving
    - 6.2.3.6 Toelating van drukhouders
    - 6.2.3.7 Voorschriften voor fabrikanten
    - 6.2.3.8 Voorschriften voor onderzoeksinstanties
    - 6.2.3.9 Merktekens op hervulbare drukhouders
    - 6.2.3.10 Merktekens op niet-hervulbare drukhouders
    - 6.2.3.11 Bergingsdrukhouders
  - 6.2.4 Voorschriften voor niet-UN-drukhouders die volgens normen waarnaar wordt verwezen, zijn ontworpen, geconstrueerd en beproefd
    - 6.2.4.1 Ontwerp, constructie en eerste onderzoek en beproeving
    - 6.2.4.2 Periodiek onderzoek en beproeving
  - 6.2.5 Voorschriften voor niet-UN-drukhouders die niet volgens normen waarnaar wordt verwezen, zijn ontworpen, geconstrueerd en beproefd
    - 6.2.5.1 Materialen
    - 6.2.5.2 Bedrijfsuitrusting
    - 6.2.5.3 Metalen flessen, grote cilinders, drukvaten en flessenbatterijen
    - 6.2.5.4 Aanvullende bepalingen die betrekking hebben op drukhouders vervaardigd van een aluminiumlegering voor samengeperste gassen, vloeibaar gemaakte gassen, opgeloste gassen en drukloze gassen die aan bijzondere voorschriften onderworpen zijn (gasmonsters), alsmede op voorwerpen die gas onder druk bevatten met uitzondering van spuitbussen en houders, klein, met gas (gaspatronen)
    - 6.2.5.5 Drukhouders van composietmaterialen
    - 6.2.5.6 Gesloten cryo-houders
  - 6.2.6 Algemene voorschriften voor spuitbussen, houders, klein, met gas (gaspatronen), alsmede voor patronen voor brandstofcellen die een vloeibaar gemaakt, brandbaar gas bevatten
    - 6.2.6.1 Ontwerp en constructie
    - 6.2.6.2 Hydraulische drukproef
    - 6.2.6.3 Dichtheidsproef
    - 6.2.6.4 Verwijzing naar normen
- 6.3 Voorschriften voor de constructie en de beproeving van verpakkingen voor infectueuze (besmettelijke) stoffen van categorie A van klasse 6.2**
- 6.3.1 Algemeen
  - 6.3.2 Voorschriften voor verpakkingen
  - 6.3.3 Code voor de aanduiding van de typen verpakkingen
  - 6.3.4 Kenmerk
  - 6.3.5 Beproevingseisen voor verpakkingen
- 6.4 Voorschriften voor de constructie, beproeving en goedkeuring van colli voor radioactieve stoffen en voor de goedkeuring van dergelijke stoffen**
- 6.4.1 (Gereserveerd)
  - 6.4.2 Algemene Voorschriften



- 6.4.3 (Gereserveerd)
- 6.4.4 Bepalingen voor vrijgestelde colli
- 6.4.5 Bepalingen voor industriële colli
- 6.4.6 Bepalingen voor colli die uraniumhexafluoride bevatten
- 6.4.7 Bepalingen voor colli van type A
- 6.4.8 Bepalingen voor colli van type B(U)
- 6.4.9 Bepalingen voor colli van type B(M)
- 6.4.10 Bepalingen voor colli van type C
- 6.4.11 Bepalingen voor colli met splijtbare stoffen
- 6.4.12 Beproeversprocedures en bewijs van overeenstemming
- 6.4.13 Beproeving van de goede staat van de borghouder en de afscherming en beoordeling van de veiligheid ten aanzien van de criticaliteit
- 6.4.14 Trefplaat voor valproeven
- 6.4.15 Beproeving met het doel aan te tonen dat het collo normale vervoersomstandigheden kan doorstaan
- 6.4.16 Bijkomende beproevingen voor colli van type A, ontworpen voor vloeistoffen en gassen
- 6.4.17 Beproevingen met het doel om aan te tonen dat het collo ongevalsomstandigheden tijdens het vervoer kan doorstaan
- 6.4.18 Verzwaarde onderdompelingsbeproeving in water voor colli van type B(U) en van type B(M) die meer dan  $10^5$  A<sub>2</sub> bevatten en voor colli van type C
- 6.4.19 Beproeving van waterlekage voor colli die splijtbare stoffen bevatten
- 6.4.20 Beproevingen voor colli van type C
- 6.4.21 Keuringen van verpakkingen, ontworpen om ten minste 0,1 kg uraniumhexafluoride te bevatten
- 6.4.22 Goedkeuring van het model van colli en stoffen
- 6.4.23 Aanvragen voor goedkeuring en goedkeuring voor het vervoer van radioactieve stoffen

## **6.5 Voorschriften voor de constructie en beproeving van IBC's**

- 6.5.1 Algemene voorschriften
  - 6.5.1.1 Toepassingsgebied
  - 6.5.1.2 (Gereserveerd)
  - 6.5.1.3 (Gereserveerd)
  - 6.5.1.4 Coderingssysteem voor de kenmerking van IBC's
- 6.5.2 Kenmerk
  - 6.5.2.1 Basiskenmerk
  - 6.5.2.2 Aanvullende kenmerking
  - 6.5.2.3 Overeenstemming met het constructietype
  - 6.5.2.4 Kenmerk van omgebouwde IBC's (31HZ1)
- 6.5.3 Voorschriften voor de constructie
  - 6.5.3.1 Algemene voorschriften
  - 6.5.4 Beproeving, certificering en inspectie
  - 6.5.5 Bijzondere voorschriften voor IBC's
    - 6.5.5.1 Bijzondere voorschriften voor metalen IBC's
    - 6.5.5.2 Bijzondere voorschriften voor flexibele IBC's
    - 6.5.5.3 Bijzondere voorschriften voor IBC's van stijve kunststof
    - 6.5.5.4 Bijzondere voorschriften voor combinatie IBC's met binnenhouder van kunststof
    - 6.5.5.5 Bijzondere voorschriften voor kartonnen IBC's
    - 6.5.5.6 Bijzondere voorschriften voor houten IBC's
  - 6.5.6 Voorschriften voor de beproeving van IBC's
    - 6.5.6.1 Uitvoering en herhaling van de beproevingen
    - 6.5.6.2 Beproevingen van het constructietype
    - 6.5.6.3 Voorbereiding van de IBC's voor de beproevingen
    - 6.5.6.4 Hefproef (onderzijde)
    - 6.5.6.5 Hefproef (bovenzijde)
    - 6.5.6.6 Stapelproef
    - 6.5.6.7 Dichtheidsproef
    - 6.5.6.8 Hydraulische drukproef (beproeving met inwendige druk)
    - 6.5.6.9 Valproef
    - 6.5.6.10 Scheurproef
    - 6.5.6.11 Kantelproef
    - 6.5.6.12 Oprichtproef
    - 6.5.6.13 Vibratietest
    - 6.5.6.14 Beproeversrapport

## **6.6 Voorschriften voor de constructie en de beproeving van grote verpakkingen**

- 6.6.1 Algemeen
- 6.6.2 Code voor het aanduiden van typen grote verpakkingen
- 6.6.3 Kenmerk
  - 6.6.3.1 Basiskenmerk
  - 6.6.3.2 Voorbeelden van kenmerken
- 6.6.4 Bijzondere voorschriften voor grote verpakkingen
  - 6.6.4.1 Bijzondere voorschriften voor metalen grote verpakkingen
  - 6.6.4.2 Bijzondere voorschriften voor grote verpakkingen van flexibel materiaal
  - 6.6.4.3 Bijzondere voorschriften voor grote verpakkingen van kunststof

- 6.6.4.4 Bijzondere voorschriften voor grote verpakkingen van karton
- 6.6.4.5 Bijzondere voorschriften voor grote verpakkingen van hout
- 6.6.5 Beproeivingsvoorschriften voor grote verpakkingen
- 6.6.5.1 Uitvoering en frequentie van de beproevingen
- 6.6.5.2 Voorbereiding voor de beproeving
- 6.6.5.3 Beproeivingsvoorschriften
- 6.6.5.4 Certificatie en beproevingsrapport
  
- 6.7 Voorschriften voor het ontwerp, de constructie, het onderzoek en de beproeving van transporttanks en van UN-gascontainers met verscheidene elementen (MEGC's)**
- 6.7.1 Toepassing en algemene voorschriften
- 6.7.2 Voorschriften voor het ontwerp, de constructie, het onderzoek en de beproeving van transporttanks, bestemd voor het vervoer van stoffen van de klassen 1 en 3 t/m 9
  - 6.7.2.1 Definities
  - 6.7.2.2 Algemene voorschriften voor ontwerp en constructie
  - 6.7.2.3 Ontwerpcriteria
  - 6.7.2.4 Minimale wanddikte van het reservoir
  - 6.7.2.5 Bedrijfsuitrusting
  - 6.7.2.6 Openingen aan de onderzijde
  - 6.7.2.7 Veiligheidsinrichtingen
  - 6.7.2.8 Drukontlastingsinrichtingen
  - 6.7.2.9 Instelling van drukontlastingsinrichtingen
  - 6.7.2.10 Smeltveiligheden
  - 6.7.2.11 Breekplaten
  - 6.7.2.12 Capaciteit van drukontlastingsinrichtingen
  - 6.7.2.13 Kenmerking van drukontlastingsinrichtingen
  - 6.7.2.14 Aansluitingen naar drukontlastingsinrichtingen
  - 6.7.2.15 Plaatsing van drukontlastingsinrichtingen
  - 6.7.2.16 Peilinrichtingen
  - 6.7.2.17 Steunen voor transporttanks, raamwerken, hijs- en bevestigingsinrichtingen
  - 6.7.2.18 Goedkeuring van het prototype
  - 6.7.2.19 Onderzoek en beproeving
  - 6.7.2.20 Kenmerking
- 6.7.3 Voorschriften voor het ontwerp, de constructie, het onderzoek en de beproeving van transporttanks, bestemd voor het vervoer van niet sterk gekoelde, vloeibaar gemaakte gassen
  - 6.7.3.1 Definities
  - 6.7.3.2 Algemene voorschriften voor ontwerp en constructie
  - 6.7.3.3 Ontwerpcriteria
  - 6.7.3.4 Minimale wanddikte van het reservoir
  - 6.7.3.5 Bedrijfsuitrusting
  - 6.7.3.6 Openingen aan de onderzijde
  - 6.7.3.7 Drukontlastingsinrichtingen
  - 6.7.3.8 Capaciteit van drukontlastingsinrichtingen
  - 6.7.3.9 Kenmerking van drukontlastingsinrichtingen
  - 6.7.3.10 Aansluitingen naar drukontlastingsinrichtingen
  - 6.7.3.11 Plaatsing van drukontlastingsinrichtingen
  - 6.7.3.12 Peilinrichtingen
  - 6.7.3.13 Steunen voor transporttanks, raamwerken, hijs- en bevestigingsinrichtingen
  - 6.7.3.14 Goedkeuring van het prototype
  - 6.7.3.15 Onderzoek en beproeving
  - 6.7.3.16 Kenmerking
- 6.7.4 Voorschriften voor het ontwerp, de constructie, het onderzoek en de beproeving van transporttanks, bestemd voor het vervoer van sterk gekoelde, vloeibaar gemaakte gassen van klasse 2
  - 6.7.4.1 Definities
  - 6.7.4.2 Algemene voorschriften voor ontwerp en constructie
  - 6.7.4.3 Ontwerpcriteria
  - 6.7.4.4 Minimale wanddikte van het reservoir
  - 6.7.4.5 Bedrijfsuitrusting
  - 6.7.4.6 Drukontlastingsinrichtingen
  - 6.7.4.7 Capaciteit en instelling van drukontlastingsinrichtingen
  - 6.7.4.8 Kenmerking van drukontlastingsinrichtingen
  - 6.7.4.9 Aansluitingen naar drukontlastingsinrichtingen
  - 6.7.4.10 Plaatsing van drukontlastingsinrichtingen
  - 6.7.4.11 Peilinrichtingen
  - 6.7.4.12 Steunen voor transporttanks, raamwerken, hijs- en bevestigingsinrichtingen
  - 6.7.4.13 Goedkeuring van het prototype
  - 6.7.4.14 Onderzoek en beproeving
  - 6.7.4.15 Kenmerking
- 6.7.5 Voorschriften voor het ontwerp, de constructie en de beproeving van UN-gascontainers met verscheidene elementen (MEGC's), die bestemd zijn voor het vervoer van niet sterk gekoelde gassen
  - 6.7.5.1 Definities
  - 6.7.5.2 Algemene voorschriften voor ontwerp en constructie

- 6.7.5.3 De bedrijfsuitrusting
- 6.7.5.4 Drukontlastingsinrichtingen
- 6.7.5.5 Capaciteit van drukontlastingsinrichtingen
- 6.7.5.6 Kenmerking van drukontlastingsinrichtingen
- 6.7.5.7 Aansluitingen voor drukontlastingsinrichtingen
- 6.7.5.8 Plaatsing van drukontlastingsinrichtingen
- 6.7.5.9 Peilinrichtingen
- 6.7.5.10 Steunen, raamwerken, hijs- en bevestigingsinrichtingen voor MEGC's
- 6.7.5.11 Toelating van het prototype
- 6.7.5.12 Onderzoek en beproeving
- 6.7.5.13 Kenmerking

**6.8 Voorschriften voor de constructie, uitrusting, toelating van het prototype, het onderzoek en de beproeving en de kenmerking van reservoirwagens, afneembare tanks en tankcontainers en wissellaadtanks, met reservoirs van metaal, en batterijwagens en gascontainers met verscheidene elementen (MEGC's)**

- 6.8.1 Toepassingsgebied
- 6.8.2 Voorschriften van toepassing op alle klassen
  - 6.8.2.1 Constructie
    - 6.8.2.2 Uitrustingsdelen
    - 6.8.2.3 Toelating van het prototype
    - 6.8.2.4 Onderzoek en beproevingen
    - 6.8.2.5 Kenmerking
    - 6.8.2.6 Voorschriften voor tanks die volgens normen waarnaar wordt verwezen, zijn ontworpen, vervaardigd en beproefd
    - 6.8.2.7 Voorschriften voor tanks die niet volgens normen waarnaar wordt verwezen, zijn ontworpen, vervaardigd en beproefd
- 6.8.3 Bijzondere voorschriften van toepassing op klasse 2
  - 6.8.3.1 Constructie van reservoirs
    - 6.8.3.2 Uitrustingsdelen
    - 6.8.3.3 Toelating van het prototype
    - 6.8.3.4 Onderzoek en beproevingen
    - 6.8.3.5 Kenmerking
    - 6.8.3.6 Voorschriften voor batterijwagens en MEGC's die volgens normen waarnaar wordt verwezen, zijn ontworpen, vervaardigd en beproefd
    - 6.8.3.7 Voorschriften voor batterijwagens en MEGC's die niet volgens normen waarnaar wordt verwezen, zijn ontworpen, vervaardigd en beproefd
- 6.8.4 Bijzondere bepalingen
- 6.8.5 Voorschriften voor de materialen en constructie van reservoirs van reservoirwagens en tankcontainers waarvoor een beproevingsdruk van ten minste 1 MPa (10 bar) is voorgeschreven en van reservoirs van reservoirwagens en tankcontainers bestemd voor het vervoer van sterk gekoelde, vloeibaar gemaakte gassen van klasse 2
  - 6.8.5.1 Materialen en reservoirs
  - 6.8.5.2 Beproevingvoorschriften
  - 6.8.5.3 Kerfslagproeven
  - 6.8.5.4 Verwijzing naar normen

**6.9 Voorschriften voor het ontwerp, de constructie, uitrusting, typegoedkeuring, beproeving en kenmerking van tankcontainers met inbegrip van wissellaadtanks van vezelgewapende kunststof**

- 6.9.1 Algemeen
- 6.9.2 Constructie
- 6.9.3 Uitrustingsdelen
- 6.9.4 Typekeuring en typegoedkeuring
- 6.9.5 Inspecties
- 6.9.6 Kenmerking

**6.10 Voorschriften voor de constructie, de uitrusting, de typegoedkeuring, het onderzoek en de kenmerking van druk/vacuümtanks voor afvalstoffen**

- 6.10.1 Algemeen
- 6.10.2 Constructie
- 6.10.3 Uitrustingsdelen
- 6.10.4 Onderzoek

**6.11 Voorschriften voor het ontwerp, de constructie, het onderzoek en de beproeving van bulkcontainers**

- 6.11.1 (Gereserveerd)
- 6.11.2 Toepassing en algemene voorschriften
- 6.11.3 Voorschriften voor het ontwerp, de constructie, het onderzoek en de beproeving van containers die voldoen aan de CSC en die als BK1- of BK2-bulkcontainers gebruikt worden
- 6.11.4 Voorschriften voor het ontwerp, de constructie en de goedkeuring van BK1- en BK2- bulkcontainers met uitzondering van containers die voldoen aan de CSC

- Deel 7:      Voorschriften inzake het vervoer, het laden, lossen en de behandeling**
- 7.1           Algemene voorschriften**
- 7.2           Voorschriften inzake het vervoer van colli**
- 7.3           Voorschriften inzake het vervoer als los gestort goed**
  - 7.3.1       Algemene voorschriften
  - 7.3.2       Voorschriften voor het vervoer als los gestort goed indien de voorschriften van 7.3.1.1 a) worden toegepast
  - 7.3.3       Bepalingen voor het vervoer als los gestort goed indien de voorschriften van 7.3.1.1 b) worden toegepast
- 7.4           Voorschriften voor het vervoer in tanks**
- 7.5           Voorschriften inzake het laden, lossen en de behandeling**
  - 7.5.1       Algemene voorschriften
  - 7.5.2       Samenladingsverboden
  - 7.5.3       Veiligheidsafstand
  - 7.5.4       Voorzorgsmaatregelen met betrekking tot levens- en genotsmiddelen en voer voor dieren
  - 7.5.5       (Gereserveerd)
  - 7.5.6       (Gereserveerd)
  - 7.5.7       Behandeling en stuwage
  - 7.5.8       Reiniging na het lossen
  - 7.5.9       (Gereserveerd)
  - 7.5.10      (Gereserveerd)
  - 7.5.11      Aanvullende voorschriften voor bepaalde klassen of goederen
- 7.6           Voorschriften inzake het vervoer als expresgoed**
- 7.7           Gecombineerd rail/wegvervoer in gemengde treinen (gecombineerd reizigers- en vrachtvervoer)**

# DEEL 1 Algemene Voorschriften

## Hoofdstuk 1.1

### TOEPASSINGSGBIED EN TOEPASBAARHEID

#### 1.1.1 Structuur

Het RID is onderverdeeld in zeven delen; elk deel is onderverdeeld in hoofdstukken, en elk hoofdstuk in secties en subsecties (zie de Inhoudsopgave).

Binnen elk deel is het cijfer van het deel een bestanddeel van het nummer van de hoofdstukken, secties en subsecties; bijv. het nummer van deel 4, hoofdstuk 2, sectie 1 is "4.2.1".

#### 1.1.2 Toepassingsgebied

1.1.2.1 In de zin van artikel 1 van Aanhangsel C zijn in het RID vastgesteld:

- a) de gevaarlijke goederen die van het internationale vervoer zijn uitgesloten;
- b) de gevaarlijke goederen waarvan het internationale vervoer is toegestaan en de voorschriften die voor deze goederen gelden (met inbegrip van de vrijstellingen), in het bijzonder met betrekking tot:
  - de indeling (classificatie) van de goederen, met inbegrip van de criteria voor de indeling en de daarbij behorende beproevingsmethoden;
  - het gebruik van verpakkingen (met inbegrip van gezamenlijke verpakking);
  - het gebruik van tanks (met inbegrip van het vullen daarvan);
  - de procedures voor de verzending (met inbegrip van de kenmerking en etikettering van colli en vervoermiddelen, alsmede de documentatie en voorgeschreven aanduidingen en vermeldingen);
  - de voorschriften voor de constructie, de beproeving en de toelating van verpakkingen en tanks.
  - het gebruik van vervoermiddelen (met inbegrip van de belading, het samenladen en het lossen);

Op het vervoer in de zin van het RID zijn behalve Aanhangsel C ook de voorschriften van de overige Aanhangsels van de COTIF, die daarop betrekking hebben, van toepassing, in het bijzonder die van Aanhangsel B in geval van vervoer op grond van een vervoersovereenkomst.

1.1.2.2 Voor het vervoer van gevaarlijke goederen in treinen anders dan goederentreinen, overeenkomstig artikel 5 § 1b) van Aanhangsel C, zijn de bepalingen van hoofdstukken 7.6 en 7.7 van toepassing.

1.1.2.3 Voor het vervoer van gevaarlijke goederen als handbagage, ingeschreven bagage of in of op voertuigen, overeenkomstig artikel 5 § 1b) van Aanhangsel C, zijn uitsluitend de bepalingen van 1.1.3.8 van toepassing.

1.1.2.4 Met betrekking tot hun rechten en verplichtingen overeenkomstig deze bijlage bij Aanhangsel C worden de lidstaten van het COTIF 1980 gelijkgesteld met de RID-Verdragstaten overeenkomstig artikel 1bis van Aanhangsel C bij het COTIF 1999 tot het moment waarop zij het COTIF 1999 bekrachtigen en zelf RID-Verdragstaten worden.

#### 1.1.3 Vrijstellingen

##### 1.1.3.1 Vrijstellingen die samenhangen met de aard van het vervoersproces

De voorschriften van het RID zijn niet van toepassing op:

- a) vervoer van gevaarlijke goederen, verricht door particulieren, voor zover deze goederen zijn verpakt voor de verkoop in de detailhandel en zijn bestemd voor hun persoonlijk of huishoudelijk gebruik dan wel voor recreatie- of sportactiviteiten, onder voorwaarde dat maatregelen zijn getroffen om onder normale vervoersomstandigheden vrijkomen van de inhoud te verhinderen. Indien deze goederen brandbare vloeistoffen zijn, vervoerd in hervulbare houders, die door of voor particulieren worden gevuld, mag de totale hoeveelheid stof 60 liter per houder niet overschrijden. Gevaarlijke goederen in IBC's, grote verpakkingen of tanks worden niet beschouwd als te zijn verpakt voor verkoop in de detailhandel;
- b) vervoer van in het RID niet nader aangeduide machines of apparaten, die gevaarlijke goederen bevatten in inwendige onderdelen of in voor de werking ervan benodigde onderdelen, onder voorwaarde dat maatregelen zijn getroffen om onder normale vervoersomstandigheden vrijkomen van de inhoud te verhinderen;
- c) vervoer, verricht door ondernemingen, dat ondergeschikt is aan hun hoofdbedrijfsactiviteit, zoals leveringen aan of retourleveringen van bouwplaatsen, of in verband met metingen, reparatie- of onderhoudswerkzaamheden, in hoeveelheden van ten hoogste 450 liter per verpakking, met inbegrip van IBC's en grote verpakkingen, en met inachtneming van de in 1.1.3.6 genoemde hoogst toelaatbare hoeveelheden. Er moeten maatregelen zijn getroffen om onder normale vervoersomstandigheden vrijkomen van de inhoud te verhinderen. Deze vrijstellingen zijn niet van toepassing op klasse 7. Vervoer dat door dergelijke ondernemingen wordt uitgevoerd voor hun interne of externe bevoorrading of distributie, valt echter niet onder deze vrijstelling.
- d) vervoer, uitgevoerd door de bevoegde autoriteiten voor noodmaatregelen of onder toezicht van hen, voor zover dergelijk vervoer noodzakelijk is in verband met de noodmaatregelen, in het bijzonder vervoer uitgevoerd om gevaarlijke goederen, betrokken bij een voorval of ongeval, op te vangen, te bergen en naar de dichtstbijzijnde veilige locatie af te voeren;
- e) vervoer in noodgevallen, bedoeld om mensenlevens te redden of ter bescherming van het milieu, mits alle maatregelen zijn genomen om ervoor zorg te dragen dat dit vervoer volkomen veilig geschiedt.
- f) vervoer van ongereinigde, lege stationaire opslagreservoirs, die gassen hebben bevat van klasse 2, groepen A, O of F, stoffen van klasse 3 of klasse 9, verpakkingsgroep II of III of pesticiden van klasse 6.1, verpakkingsgroep II of III, onder de volgende voorwaarden:
  - alle openingen, met uitzondering van de drukontlastingsinrichtingen (voor zover aangebracht), moeten hermetisch zijn gesloten;
  - er moeten maatregelen zijn getroffen om onder normale vervoersomstandigheden elke vorm van lekkage te verhinderen; en
  - de lading moet op zodanige wijze zijn bevestigd in draagconstructies, kratten of andere voorzieningen voor de behandeling of aan de wagen of in de container zelf, dat zij onder normale vervoersomstandigheden niet los kunnen gaan zitten of verschuiven.
 Deze vrijstelling is niet van toepassing op stationaire opslagreservoirs die gedesensibiliseerde ontplofbare stoffen of stoffen hebben bevat, die op grond van het RID niet ten vervoer zijn toegelaten.

**Opmerking:** Voor radioactieve stoffen, zie ook 1.7.1.4

### 1.1.3.2 Vrijstellingen in samenhang met het vervoer van gassen

De voorschriften van het RID zijn niet van toepassing op het vervoer van:

- a) gassen in reservoirs van een spoorwegvoertuig dat een vervoersproces verricht en die bestemd zijn voor de voortbeweging daarvan of voor de werking van zijn uitrusting die wordt gebruikt, of bedoeld is voor gebruik, tijdens het vervoer (bijv. koelinrichtingen);
- b) gassen in brandstofreservoirs van vervoerde voertuigen; de brandstofkraan tussen het brandstofreservoir en de motor moet gesloten zijn en het elektrisch contact moet onderbroken zijn;
- c) gassen van de groepen A en O (overeenkomstig 2.2.2.1), indien de druk van het gas in de houder of de tank bij een temperatuur van 20 °C 200 kPa (2 bar) niet overschrijdt en indien het gas geen vloeibaar gemaakt of sterk gekoeld vloeibaar gemaakt gas is. Dit geldt voor elke soort van houder

of reservoir, bijv. ook voor diverse onderdelen van machines en apparaten;

**Opmerking:** Deze vrijstelling is niet van toepassing op lampen. Zie voor lampen 1.1.3.10.

- d) gassen in de uitrusting die dienen voor het functioneren van het voertuig (bijv. brandblusapparaten), met inbegrip van gassen in reserveonderdelen (bijv. opgepompte luchtbanden); deze vrijstelling is ook van toepassing op opgepompte luchtbanden, die als lading worden vervoerd;
- e) gassen in de bijzondere uitrusting van wagens of voertuigen die als lading worden vervoerd en nodig zijn voor het functioneren van deze bijzondere uitrusting tijdens het vervoer (koelapparaten, visreservoirs, verwarmingsapparaten, enz.) alsmede reservehouders voor dergelijke uitrusting en ongereinigde lege wisselhouders die in dezelfde wagen of hetzelfde voertuig worden vervoerd;
- f) gassen in voedingsmiddelen (behalve UN 1950), met inbegrip van koolzuurhoudende dranken;
- g) gassen in ballen bestemd voor sportdoeleinden; en
- h) (*Geschrapt*).

### 1.1.3.3 Vrijstellingen in samenhang met het vervoer van vloeibare brandstoffen

De voorschriften van het RID zijn niet van toepassing op het vervoer van:

- a) brandstof in spoorwegvoertuigen die een vervoersproces verrichten, die bestemd is voor de voortbeweging daarvan of voor de werking van hun uitrusting die wordt gebruikt, of bedoeld is voor gebruik, tijdens het vervoer (bv koelinrichtingen).
- b) brandstof in het reservoir van voertuigen of andere transportmiddelen (zoals boten) die als lading worden vervoerd, die bestemd is voor het voortbewegen daarvan of voor de werking van hun uitrusting. Afsluitkranen die zich tussen de motor of uitrusting en het brandstofreservoir bevinden moeten tijdens het vervoer zijn gesloten, tenzij het essentieel is dat de uitrusting blijft functioneren. Voor zover van toepassing moeten de voertuigen en andere vervoermiddelen rechtopstaand worden geladen, en wel zodanig dat omvallen is uitgesloten.

- c) brandstof in het reservoir van niet voor de weg bestemde mobiele machines<sup>1</sup> die als lading wordt vervoerd, die voor de voortbeweging daarvan is bedoeld of voor de werking van hun uitrusting. De brandstof kan worden vervoerd in een vast brandstofreservoir dat rechtstreeks is aangesloten op de motor van het voertuig en/of de uitrusting en aan de wettelijke vereisten voldoet. Voor zover van toepassing moet deze apparatuur rechtopstaand worden vervoerd, en wel zodanig dat omvallen is uitgesloten.

**1.1.3.4 Vrijstellingen in samenhang met bijzondere bepalingen of met gevaarlijke goederen, verpakt in gelimiteerde of vrijgestelde hoeveelheden**

**Opmerking:** Voor radioactieve stoffen, zie ook 1.7.1.4

- 1.1.3.4.1 Het vervoer van bepaalde gevaarlijke goederen wordt door bepaalde bijzondere bepalingen van hoofdstuk 3.3 gedeeltelijk of geheel van de voorschriften van het RID vrijgesteld. Deze vrijstelling is van toepassing indien bij de positie van de overeenkomstige gevaarlijke goederen in kolom (6) van hoofdstuk 3.2, tabel A, de bijzondere bepaling is opgenomen.
- 1.1.3.4.2 Bepaalde gevaarlijke goederen kunnen zijn onderworpen aan vrijstellingen, onder voorwaarde dat is voldaan aan de voorschriften van hoofdstuk 3.4.
- 1.1.3.4.3 Bepaalde gevaarlijke goederen kunnen zijn onderworpen aan vrijstellingen onder voorwaarde dat aan de voorschriften van hoofdstuk 3.5 is voldaan.

**1.1.3.5 Vrijstellingen in samenhang met ongereinigde lege verpakkingen**

Ongereinigde lege verpakkingen (met inbegrip van IBC's en grote verpakkingen), die stoffen van de klassen 2, 3, 4,1, 5,1, 6,1, 8 en 9 hebben bevat, zijn niet onderworpen aan de voorschriften van het RID, indien geschikte maatregelen zijn genomen, om mogelijke gevaren uit te sluiten. Deze gevaren zijn uitgesloten indien geschikte maatregelen zijn genomen om alle gevaren van de klassen 1 t/m 9 op te heffen.

**1.1.3.6 Hoogst toelaatbare totale hoeveelheid per wagen of grote container**

- 1.1.3.6.1 (Gereserveerd)
- 1.1.3.6.2 (Gereserveerd)
- 1.1.3.6.3 Indien overeenkomstig 1.1.3.1 c) gevaarlijke goederen, die behoren tot dezelfde vervoerscategorie, in dezelfde wagen of grote container worden vervoerd, dan is de hoogst toelaatbare totale hoeveelheid per wagen of grote container aangegeven in kolom (3) van de hiernavolgende tabel:

Vervoerscategorie	Stoffen of voorwerpen (Verpakkingsgroep of classificatiecode / -groep of UN-nummer)	Hoogst toelaatbare totale hoeveelheid per wagen of grote container
(1) (	2)	(3)

<sup>1</sup> Zie voor de definitie van "niet voor de weg bestemde mobiele machines" paragraaf 2.7 van de geconsolideerde resolutie betreffende de bouw van voertuigen (R.E.3) VN-document ECE/TRANS/WP.29/78/Rev.3) of artikel 2 van Richtlijn 97/68/EG van het Europees Parlement en de Raad van 16 december 1997 betreffende de onderlinge aanpassing van de wetgevingen van de lidstaten inzake maatregelen tegen de uitstoot van verontreinigende gassen en deeltjes door inwendige verbrandingsmotoren die worden gemonteerd in niet voor de weg bestemde mobiele machines (Publicatieblad van de Europese Gemeenschap nr. L 059, 27 februari 1998).



0	<p>Klasse 1: 1.1 L, 1.2 L, 1.3 L en UN 0190</p> <p>Klasse 3: UN 3343</p> <p>Klasse 4.2: stoffen die zijn ingedeeld in verpakingsgroep I</p> <p>Klasse 4.3: UN 1183, 1242, 1295, 1340, 1390, 1403, 1928, 2813, 2965, 2968, 2988, 3129, 3130, 3131, 3134, 3148, 3396, 3398 en 3399</p> <p>Klasse 5.1: UN 2426</p> <p>Klasse 6.1 UN 1051, 1600, 1613, 1614, 2312, 3250 en 3294</p> <p>Klasse 6.2: UN 2814 en 2900</p> <p>Klasse 7: UN 2912 t/m 2919, 2977, 2978 en 3321 t/m 3333</p> <p>Klasse 8: UN 2215 (MALEÏNEZUURANHYDRIDE, GESMOLTEN)</p> <p>Klasse 9: UN 2315, 3151, 3152 en 3432, alsmede apparaten of mengsels die deze stoffen bevatten, alsmede ongereinigde lege verpakkingen die stoffen van deze vervoerscategorie hebben bevat, met uitzondering van verpakkingen die onder UN-nummer 2908 zijn ingedeeld</p>	0
1	<p>Stoffen en voorwerpen die zijn ingedeeld in verpakingsgroep I en niet onder vervoerscategorie 0 vallen, alsmede stoffen en voorwerpen van de volgende klassen:</p> <p>Klasse 1: 1.1 B t/m 1.1 J<sup>a</sup>, 1.2 B t/m 1.2 J, 1.3 C, 1.3 G, 1.3 H, 1.3 J en 1.5 D<sup>a</sup></p> <p>Klasse 2: groepen T, TC<sup>a</sup>, TO, TF, TOC<sup>a</sup> en TFC  sputbussen: groepen C, CO, FC, T, TF, TC, TO, TFC en TOC  chemische stoffen onder druk: UN 3502, 3503, 3504 en 3505</p> <p>Klasse 4.1: UN 3221 t/m 3224</p> <p>Klasse 5.2: UN 3101 t/m 3104</p>	20
2	<p>Stoffen en voorwerpen die zijn ingedeeld in verpakingsgroep II en die niet onder vervoerscategorie 0, 1 of 4 vallen, alsmede stoffen en voorwerpen van de volgende klassen:</p> <p>Klasse 1: 1.4 B t/m 1.4 G en 1.6 N</p> <p>Klasse 2: groep F  sputbussen: groep F  chemische stoffen onder druk: UN 3501</p> <p>Klasse 4.1: UN 3225 t/m 3230</p> <p>Klasse 5.2: UN 3105 t/m 3110</p> <p>Klasse 6.1: stoffen en voorwerpen die zijn ingedeeld in verpakingsgroep III</p> <p>Klasse 9: UN 3245</p>	333
3	<p>Stoffen en voorwerpen die zijn ingedeeld in verpakingsgroep III en die niet onder vervoerscategorie 0, 2 of 4 vallen, alsmede stoffen en voorwerpen van de volgende klassen:</p> <p>Klasse 2: Groepen A en O  sputbussen: groepen A en O  chemische stoffen onder druk: UN 3500</p> <p>Klasse 3: UN 3473</p> <p>Klasse 4.3: UN 3467</p> <p>Klasse 8: UN 2794, 2795, 2800, 3028 en 3477</p> <p>Klasse 9: UN 2990 en 3072</p>	1000
4	<p>Klasse 1: 1.4 S</p> <p>Klasse 4.1: UN 1331, 1345, 1944, 1945, 2254 en 2623</p> <p>Klasse 4.2: UN 1361 en 1362 van verpakingsgroep III</p> <p>Klasse 7: UN 2908 t/m 2911</p> <p>Klasse 9: UN 3268, 3499 en 3509</p> <p>alsmede ongereinigde lege verpakkingen, die gevaarlijke stoffen hebben bevat, met uitzondering van die welke onder de vervoerscategorie 0 vallen.</p>	onbeperkt

<sup>a</sup> Voor de UN-nummers 0081, 0082, 0084, 0241, 0331, 0332, 0482, 1005 en 1017 bedraagt de hoogst toelaatbare totale hoeveelheid per wagen of grote container 50 kg.

In de bovenstaande tabel wordt onder "hoogst toelaatbare totale hoeveelheid per wagen of grote container" verstaan:

- voor voorwerpen, de bruto massa in kilogrammen (voor voorwerpen van klasse 1, netto massa van de ontplofbare stof in kg); voor gevaarlijke stoffen in machines en uitrustingen, zoals omschreven in het RID, de totale hoeveelheid daarin aanwezige gevaarlijke stoffen in kilogram resp. liter);
- voor vaste stoffen, vloeibaar gemaakte gassen, sterk gekoelde, vloeibaar gemaakte gassen en opgeloste gassen, de netto massa in kilogrammen;
- voor vloeistoffen, de totale hoeveelheid daarin aanwezige gevaarlijke goederen in liter;
- voor samengeperste gassen, geadsorbeerde gassen en chemicaliën onder druk, de waterinhoud van de houder in liter.

1.1.3.6.4 Indien gevaarlijke goederen die behoren tot verschillende vervoerscategorieën, zoals vastgesteld in de tabel, in dezelfde wagen of grote container worden vervoerd, mag de som van

- de hoeveelheid stoffen en voorwerpen van vervoerscategorie 1, vermenigvuldigd met 50,
- de hoeveelheid van de in voetnoot<sup>a</sup> bij de tabel opgesomde stoffen en voorwerpen van vervoerscategorie 1, vermenigvuldigd met 20,
- de hoeveelheid stoffen en voorwerpen van vervoerscategorie 2, vermenigvuldigd met 3, en
- de hoeveelheid stoffen en voorwerpen van vervoerscategorie 3,

1000 niet overschrijden.

1.1.3.6.5 Voor de toepassing van deze subsectie worden gevaarlijke goederen, die overeenkomstig 1.1.3.1 a), b) en d) t/m f), 1.1.3.2 t/m 1.1.3.5, 1.1.3.7, 1.1.3.8, 1.1.3.9 en 1.1.3.10 vrijgesteld zijn, buiten beschouwing gelaten.

#### 1.1.3.7 **Vrijstellingen in samenhang met het vervoer van opslag- en productiesystemen voor elektrische energie**

De voorschriften van het RID zijn niet van toepassing op opslag- en productiesystemen voor elektrische energie (bv. lithiumbatterijen, elektrische condensatoren, asymmetrische condensatoren, opslagsystemen met metaalhydride en brandstofcellen):

- a) ingebouwd in een spoorwegvoertuig dat een vervoersproces verricht en die bestemd zijn voor de aandrijving ervan of voor de werking van een van de uitrustingsdelen ervan;
- b) aanwezig in apparaten, gebruikt voor de werking ervan of bedoeld voor gebruik tijdens het vervoer (bv. een draagbare computer);
- c) die zijn ingebouwd in als lading vervoerde voertuigen en bestemd zijn voor de aandrijving ervan of voor de werking van hun uitrusting.

#### 1.1.3.8 **Toepassing van vrijstellingen bij het vervoer van gevaarlijke goederen als handbagage, ingeschreven bagage of in of op voertuigen**

**Opmerking 1.** *Verdergaande beperkingen in het kader van de privaatrechtelijke vervoersvoorwaarden van vervoerders worden niet beïnvloed door de volgende voorschriften.*

**Opmerking 2.** *Zie hoofdstuk 7.7 voor het gecombineerd rail/wegvervoer in gemengde treinen (gecombineerd vracht/passagiersvervoer).*

Voor het vervoer van gevaarlijke goederen als handbagage, ingeschreven bagage of in of op voertuigen zijn de vrijstellingen overeenkomstig 1.1.3.1, 1.1.3.2 b) t/m g), 1.1.3.3, 1.1.3.4, 1.1.3.5, 1.1.3.7 en 1.1.3.10 van toepassing.

**1.1.3.9      Vrijstellingen in samenhang met gevaarlijke goederen die tijdens vervoer als koel- of conditioneringsmiddel worden gebruikt**

Indien zij voor koelings- of conditioneringsdoeleinden in wagens of containers worden gebruikt, zijn gevaarlijke goederen die alleen verstikkend zijn (die normaal in de atmosfeer aanwezige zuurstof verdunnen of vervangen) enkel aan de bepalingen van sectie 5.5.3 onderworpen.

**1.1.3.10     Vrijstellingen in samenhang met het vervoer van lampen die gevaarlijke goederen bevatten**

De volgende lampen zijn niet onderworpen aan het RID, onder voorwaarde dat zij geen radioactieve stoffen bevatten en ook geen kwik bevatten in hoeveelheden die de waarden aangegeven in bijzondere bepaling 366 van hoofdstuk 3.3 overschrijden:

- a) Lampen die rechtstreeks van personen of huishoudens worden ingenomen nadat zij naar een inzamelingsplaats of recyclinginrichting zijn gebracht;

***Opmerking:** Dit omvat ook lampen die door personen naar een eerste inzamelingsplaats zijn gebracht en vandaar naar een andere inzamelingsplaats of naar een inrichting voor tussenverwerking of recycling worden vervoerd.*

- b) Lampen die elk niet meer dan 1 g gevaarlijke goederen bevatten en die zodanig zijn verpakt dat ieder afzonderlijk collo niet meer dan 30 g gevaarlijke goederen bevat, onder voorwaarde dat:

- i) de lampen volgens een gecertificeerd kwaliteitsbeheersysteem zijn vervaardigd;

***Opmerking:** Voor dit doel kan ISO 9001:2008 worden gebruikt.*

en

- ii) iedere lamp hetzij afzonderlijk in een binnenverpakking is verpakt, door scheidingswanden van andere gescheiden, of is omgeven door opvulmateriaal dat de lampen beschermt en in een stevige buitenverpakking is verpakt die voldoet aan de algemene bepalingen van 4.1.1.1 en die een valproef van een hoogte van 1,2 m kan doorstaan;
- c) Gebruikte, beschadigde of defecte lampen die vanuit een inzamelingsplaats of recyclinginrichting worden vervoerd en elk niet meer dan 1 g gevaarlijke stoffen bevatten en niet meer dan 30 g per collo. De lampen dienen te worden verpakt in stevige buitenverpakkingen die afdoende zijn om te voorkomen dat onder normale vervoersomstandigheden de inhoud vrijkomt en voldoen aan de algemene bepalingen van 4.1.1.1 en die een valproef van een hoogte van ten minste 1,2 m kunnen doorstaan;
- d) Lampen die uitsluitend gassen van de groepen A en O bevatten (volgens 2.2.2.1), onder voorwaarde dat zij zodanig zijn verpakt dat alle effecten van scherfwerking bij breuk van de lamp beperkt blijven tot binnen het collo.

**Opmerking:** Voor lampen die radioactieve stoffen bevatten, zie 2.2.7.2.2.2 b).

#### **1.1.4 Toepasbaarheid van andere voorschriften**

##### **1.1.4.1 Algemeen**

1.1.4.1.1 Het internationaal vervoer op het grondgebied van een RID-Verdragsstaat kan zijn onderworpen aan voorschriften of verbodsbepalingen die overeenkomstig artikel 3 van Aanhangsel C zijn uitgevaardigd om andere redenen dan de veiligheid tijdens het vervoer. Deze voorschriften of verbodsbepalingen moeten op passende wijze bekend worden gemaakt.

1.1.4.1.2 (Gereserveerd)

1.1.4.1.3 (Gereserveerd)

##### **1.1.4.2 Vervoer in een transportketen die vervoer over zee of door de lucht omvat**

1.1.4.2.1 Colli, containers, transporttanks, tankcontainers en MEGC's en wagens die een wagenlading colli met één en hetzelfde goed of voorwerp bevatten, die niet volledig voldoen aan de voorschriften van het RID wat betreft de verpakking, gezamenlijke verpakking, kenmerking en etikettering van colli of het aanbrengen van grote etiketten en oranje kenmerking, doch die wel voldoen aan de voorschriften van de IMDG Code of de Technische Instructies van de ICAO, mogen, voor zover de transportketen vervoer over zee of door de lucht omvat, onder de volgende voorwaarden worden vervoerd:

- a) De colli moeten, voor zover de kenmerking en gevaarsetiketten niet voldoen aan het RID, volgens de voorschriften van de IMDG Code of de Technische Instructies van de ICAO van kenmerking en gevaarsetiketten zijn voorzien;
- b) Op de gezamenlijke verpakking in een collo zijn de voorschriften van de IMDG Code of de Technische Instructies van de ICAO van toepassing;
- c) Bij vervoer in een transportketen die vervoer over zee insluit, moeten de containers, transporttanks, tankcontainers en MEGC's en wagens die een wagenlading colli met één en hetzelfde goed of voorwerp bevatten, conform hoofdstuk 5.3 van de IMDG Code zijn voorzien van grote etiketten en kenmerking, voor zover zij niet conform hoofdstuk 5.3 van het RID van grote etiketten en een oranje kenmerking zijn voorzien. Bij ongereinigde, lege transporttanks, tankcontainers en MEGC's geldt deze bepaling ook voor het aansluitend vervoer naar een reinigingsbedrijf.

Deze afwijking geldt niet voor goederen die volgens het bepaalde in de klassen 1 t/m 9 van het RID wel als gevaarlijk zijn ingedeeld, maar die volgens de voorschriften van de IMDG Code of de Technische Instructies van de ICAO niet als gevaarlijk worden beschouwd.

1.1.4.2.2 (Gereserveerd)

#### 1.1.4.2.3 (Gereserveerd)

**Opmerking:** Voor vervoer overeenkomstig 1.1.4.2.1, zie ook 5.4.1.1.7. Voor vervoer in containers, zie ook 5.4.2.

#### 1.1.4.3 **Gebruik van transporttanks van het IMO-type, toegelaten voor het zeevervoer**

Transporttanks van het IMO-type (typen 1, 2, 5 en 7) die niet voldoen aan de voorschriften van hoofdstuk 6.7 of 6.8, maar die vóór 1 januari 2003 volgens de voorschriften van de IMDG Code (Amendement 29-98) gebouwd en toegelaten werden, mogen verder worden gebruikt, onder voorwaarde dat zij voldoen aan de toepasselijke voorschriften inzake periodieke keuring en inspectie van de IMDG Code<sup>2</sup> Bovendien moeten ze voldoen aan de bepalingen overeenkomend met de in hoofdstuk 3.2, tabel A, kolommen (10) en (11) aangegeven instructies, alsook aan de bepalingen van hoofdstuk 4.2 van het RID. Zie ook 4.2.0.1 van de IMDG Code.

#### 1.1.4.4 **Gecombineerd rail/wegvervoer**

##### 1.1.4.4.1 Gevaarlijke goederen mogen ook worden vervoerd in gecombineerd rail/wegvervoer onder de volgende voorwaarden:

Transporteenheden en aanhangwagens, alsmede de inhoud daarvan die voor gecombineerd rail/wegvervoer worden aangeboden, moeten voldoen aan de bepalingen van het ADR.<sup>3</sup>

De volgende stoffen zijn niet ter vervoer toegelaten:

- ontplofbare stoffen van klasse 1, compatibiliteitsgroep A (UN-nummers 0074, 0113, 0114, 0129, 0130, 0135, 0224 en 0473);
- zelfontledende stoffen van klasse 4.1, waarvoor temperatuurbeheersing is vereist (UN-nummers 3231 t/m 3240);
- organische peroxiden van klasse 5.2, waarvoor temperatuurbeheersing is vereist (UN-nummers 3111 t/m 3120);
- zwaveltrioxide van klasse 8, met een zuiverheid van ten minste 99,95%, zonder inhibitor, vervoerd in tanks (UN-nummer 1829).

##### 1.1.4.4.2 Grote etiketten, kenmerken of oranje borden op wagens die transporteenheden of aanhangwagens vervoeren

Het is niet noodzakelijk om in de volgende gevallen grote etiketten, kenmerken of oranje borden op draagwagens aan te brengen:

- a) indien transporteenheden of aanhangwagens zijn voorzien van grote etiketten, kenmerken of oranje borden overeenkomstig de hoofdstukken 5.3 of 3.4 van het ADR;
- b) indien grote etiketten, kenmerken of oranje borden niet zijn vereist voor transporteenheden of aanhangwagens (bijv. overeenkomstig 1.1.3.6 of de Opmerking bij 5.3.2.1.5 van het ADR).

##### 1.1.4.4.3 Vervoer van aanhangwagens die colli vervoeren

Indien een aanhangwagen wordt gescheiden van zijn trekkend voertuig, moeten de oranje borden ook worden aangebracht aan de voorzijde van de aanhangwagen of moeten de overeenkomstige grote etiketten ook worden aangebracht aan beide zijden van de aanhangwagen.

##### 1.1.4.4.4 Herhaling van het aanbrengen van grote etiketten, kenmerken of oranje borden op wagens die transporteenheden of aanhangwagens vervoeren.

---

<sup>2</sup> De Internationale Maritieme Organisatie (IMO) heeft de "Guidance on the Continued Use of Existing IMO Type Portable Tanks and Road Tank Vehicles for the Transport of Dangerous Goods" (Leidraad voor de voortzetting van het gebruik van transporttanks en tankvoertuigen voor het wegvervoer van het IMO-type voor het vervoer van gevaarlijke goederen) uitgegeven als circulaire DSC.1/Circ.12 en corrigenda. De Engelse tekst van deze leidraad is te vinden op de website van de IMO onder: [www.imo.org](http://www.imo.org).

<sup>3</sup> Deze Overeenkomst omvat ook de bijzondere overeenkomsten die zijn ondertekend door alle landen betrokken bij het vervoersproces.

Indien de grote etiketten, kenmerken of oranje borden, overeenkomstig 1.1.4.4.2 buiten de draagwagen niet zichtbaar zijn, moeten zij aan beide zijden van de draagwagen worden aangebracht.

#### 1.1.4.4.5 Informatie in het vervoersdocument

Bij vervoer in het gecombineerd rail/wegvervoer overeenkomstig deze subsectie moet in het vervoersdocument het volgende worden opgenomen:

“VERVOER VOLGENS 1.1.4.4.”.

Bij het vervoer van tanks of los gestorte stoffen, waarvoor het ADR een oranje bord met het gevaarsidentificatienummer is voorgeschreven, moet in het vervoersdocument vóór het UN-nummer het gevaarsidentificatienummer worden opgenomen.

#### 1.1.4.4.6 Alle andere bepalingen van het RID blijven onverminderd van kracht.

### 1.1.4.5 ***Vervoer dat niet over de spoorweg plaatsvindt***

1.1.4.5.1 Indien een wagen, gebruikt voor het vervoer dat is onderworpen aan de voorschriften van het RID, een gedeelte van het traject niet over de spoorweg aflegt, dan zijn voor dit gedeelte van het vervoertraject uitsluitend de nationale of internationale voorschriften van toepassing, die eventueel van kracht zijn voor het vervoer van gevaarlijke goederen met de wijze van vervoer, waarmee de wagen wordt vervoerd.

1.1.4.5.2 De betrokken RID-Verdragsstaten kunnen overeenkomen, dat voor het gedeelte van een traject, waarover een wagen anders dan per spoor wordt vervoerd, de voorschriften van het RID van toepassing zijn, die, voor zover noodzakelijk, met bijkomende voorschriften worden aangevuld, tenzij dergelijke overeenkomsten tussen de RID-Verdragsstaten strijdig zijn met de internationale overeenkomsten inzake het vervoer van gevaarlijke goederen door de wijze van vervoer, waarmee de wagen over dit gedeelte van het traject wordt vervoerd.

Deze overeenkomsten moeten door de RID-Verdragsstaat die het initiatief tot het afsluiten van de overeenkomst heeft genomen, worden meegedeeld aan het secretariaat van de OTIF, dat deze overeenkomsten ter kennis zal brengen aan de RID-Verdragsstaten<sup>4</sup>.

#### 1.1.4.6 ***Zendingen naar of over het grondgebied van een SMGS-Verdragsstaat***

Indien vervoer overeenkomstig SMGS Bijlage 2 volgt op vervoer overeenkomstig het RID zijn de bepalingen van SMGS Bijlage 2 van toepassing op dit gedeelte van de reis.

---

<sup>4</sup> Overeenkomsten afgesloten in overeenstemming met deze paragraaf, kunnen worden geraadpleegd op de website van de OTIF ([www.otif.org](http://www.otif.org)).

In dit geval moet de markering van colli, oververpakkingen, reservoirwagens tankcontainers zoals voorgeschreven door het RID en de door het RID voorgeschreven informatie in het vervoersdocument<sup>5</sup> en in de aan het vervoersdocument gehechte documenten niet slechts beschikbaar zijn in de door het RID voorgeschreven talen, maar daarnaast ook in het Chinees of Russisch, behoudens andersluidende afspraken tussen de bij het vervoersproces betrokken landen.

### **1.1.5 Toepassing van normen**

Indien toepassing van een norm is vereist en de norm en de bepalingen van het RID conflicteren, prevaleren de bepalingen van het RID. De vereisten van de norm die niet conflicteren met het RID worden toegepast zoals aangegeven, met inbegrip van de vereisten van enige andere norm, of van een deel van enige andere norm, die binnen die norm als normatief wordt aangeduid.

---

<sup>5</sup> Het Internationaal Comité voor het Vervoer per Spoor (CIT) publiceert de zg. "CIM/SMGS Consignment Note Manual (GLV-CIM/SMGS)", waarin het model voor de uniforme vrachtbrief is opgenomen overeenkomstig de CIM- en SMGS-vervoersovereenkomst en haar uitvoeringsbepalingen (zie [www.cit-rail.org](http://www.cit-rail.org)).

# Hoofdstuk 1.2

## DEFINITIES EN MEETEENHEDEN

### 1.2.1 Definities

- Opmerking:** 1. *In deze sectie zijn alle algemene en bijzondere definities opgenomen.*
2. *De in de definities van deze sectie voorkomende begrippen, die zelf ook zijn gedefinieerd, zijn cursief weergegeven.*

In het RID wordt verstaan onder:

#### A

**Aanvrager:** in het geval van *conformiteitsbeoordeling*, de fabrikant of zijn gemachtigde vertegenwoordiger in een RID-Verdragsstaat. In het geval van periodieke onderzoeken, tussentijdse onderzoeken en buitengewone controles betekent *aanvrager* het beproevingsinstituut, de exploitant of hun gemachtigde vertegenwoordiger in een RID-Verdragsstaat.

**Opmerking:** *Bij uitzondering mag een derde partij (bijvoorbeeld een exploitant van een tankcontainer in overeenstemming met de definitie in 1.2.1) de conformiteitsbeoordeling aanvragen.*

**ADN:** Europese overeenkomst betreffende het internationale vervoer van *gevaarlijke goederen* over de binnenwateren;

**ADR:** Europese overeenkomst betreffende het internationale vervoer van *gevaarlijke goederen* over de weg. Deze overeenkomst omvat tevens de bijzondere regelingen die zijn ondertekend door alle bij het vervoer betrokken landen.

**Aerosol:** zie *Spuitbus*.

**Afneembare tank:** een *tank*, die is aangepast aan de speciale inrichting van de *wagen*, en die van de *wagen* pas kan worden afgenomen na demontage van de bevestigingsmiddelen.

**Afvalstoffen:** stoffen, oplossingen, mengsels of voorwerpen, die niet bestemd zijn voor direct gebruik, maar die worden vervoerd om te worden opgewerkt, gestort of vernietigd door middel van verbranding of andere verwerkingsmethoden.

**Afzender:** de *onderneming* die voor zichzelf of voor derden *gevaarlijke goederen* verzendt. Indien het vervoer plaats vindt op grond van een vervoersovereenkomst, dan geldt als *afzender* de *afzender* volgens deze overeenkomst.

**ASTM:** de American Society for Testing and Materials (Amerikaans Genootschap voor Beproevingen en Materialen) (ASTM International, 100 Barr Harbor Drive, PO Box C700, West Conshohocken, PA, 19428-2959, Verenigde Staten van Amerika).

#### B

**Batterijwagen:** een *wagen* die uit elementen bestaat, die door een verzamelleiding met elkaar zijn verbonden en die duurzaam op deze *wagen* zijn bevestigd.

Als elementen van een batterijwagen worden beschouwd: *flessen*, *grote cilinders*, *drukvaten* en *flessenbatterijen*, alsmede *tanks* voor *gassen* zoals gedefinieerd in 2.2.2.1.1 met een inhoud van meer dan 450 liter.

**Bedrijfsdruk:** de evenwichtsdruk van een samengeperst *gas* bij een referentietemperatuur van 15 °C in een gevulde *drukhouder*.

**Opmerking:** *Voor tanks zie de definitie van Hoogste bedrijfsdruk.*



**Bedrijfsuitrusting:**

a) van een *tank*: de laad- en losinrichtingen, de be- en ontluchtungs-, de veiligheids- en de verwarmingsinrichtingen, de warmtewerende of warmte-isolerende bescherming, alsmede de meetinstrumenten.

**Opmerking:** Voor transporttanks, zie hoofdstuk 6.7.

b) van de elementen van een *batterijwagen* of *MEGC*: de laad- en losinrichtingen, de verzamelleiding inbegrepen, de veiligheidsinrichtingen, alsmede de meetinstrumenten;

c) van een *IBC*: de laad- en losinrichtingen en de eventuele drukontlastings-, veiligheids- en verwarmingsinrichtingen, de warmte- isolerende bescherming en de meetinstrumenten.

**Beheersysteem**, voor het vervoer van radioactieve stoffen: een reeks onderling gerelateerde of op elkaar inwerkende elementen (systeem) voor het vaststellen van beleidsvoorschriften en doelstellingen en het verwezenlijken van die doelstellingen op efficiënte en doelmatige wijze.

**Belader:** elke onderneming die:

a) verpakte *gevaarlijke goederen*, *kleine containers* of *transporttanks* laadt in of op een *wagen* of een *container*, of

b) een *container*, *bulkcontainer*, *tankcontainer*, *transporttank* of *MEGC* op een *wagen* laadt.

**Beluchtingsklep met geforceerde bediening:** een klep op een *tank* met onderlossing, die met de bodemafluiters is verbonden en die bedrijfsmatig slechts bij het laden en lossen wordt geopend voor beluchting van de *tank*.

**Beproevedruk:** de druk die gebruikt moet worden bij de proefpersing voor de eerste of periodieke beproeving [Zie ook *Berekeningsdruk*, *Hoogste bedrijfsdruk (overdruk)*, *Losdruk* en *Vuldruk*.]

**Opmerking:** Voor transporttanks, zie hoofdstuk 6.7.

**Berekeningsdruk:** een fictieve druk, ten minste gelijk aan de *beproevedruk*, die, al naar gelang van de graad van het gevaar, dat de vervoerde stof oplevert, de bedrijfsdruk meer of minder kan overschrijden. De *berekeningsdruk* dient slechts ter bepaling van de wanddikte van het *reservoir*, onafhankelijk van alle versterkende voorzieningen aan de buitenzijde of de binnenzijde van het *reservoir*. [Zie ook *Beproevedruk*, *Hoogste bedrijfsdruk (overdruk)*, *Losdruk* en *Vuldruk*.]

**Opmerking:** Voor transporttanks, zie hoofdstuk 6.7.

**Bergingsdrukhouder:** een *drukhouder* met een waterinhoud van maximaal 1000 liter waarin beschadigde, defecte, lekkende of niet voorschriftconforme *drukhouders* worden geplaatst met het doel deze te vervoeren voor bijv. terugwinning of vernietiging.

**Bergingsverpakking:** een speciale *verpakking*, waarin beschadigde, defecte, lekkende of niet voorschriftconforme *colli* met *gevaarlijke goederen* of *gevaarlijke goederen* die gemorst of vrijgekomen zijn, worden geplaatst met het doel deze te vervoeren voor terugwinning of vernietiging.

**Bergingsverpakking, grote:** een speciale *verpakking* die

a) is ontworpen voor mechanische verwerking; en

b) waarvan de netto massa groter is dan 400 kg en de inhoud groter dan 450 liter, maar waarvan het volume niet groter is dan 3 m<sup>3</sup>;

waarin beschadigde, defecte of lekkende *colli* met *gevaarlijke goederen* of *gevaarlijke goederen* die gemorst of vrijgekomen zijn, worden geplaatst met als doel deze te vervoeren voor terugwinning of vernietiging.

**Beschermde IBC** (voor *metalen IBC's*): een *IBC*, voorzien van een extra bescherming tegen stoten, waarbij deze beschermende voorziening bijvoorbeeld kan bestaan uit een meerlagige wand ("sandwich") of een dubbelwandige constructie, of uit een omhullend raamwerk met metalen tralies.

**Bevoegde autoriteit:** de autoriteit(en) of andere instantie(s), die in de verschillende staten in elk speciaal geval overeenkomstig nationaal recht als zodanig is (zijn) aangewezen.

**Binnenhouder:** een *houder* die moet zijn voorzien van een *buitenverpakking* om zijn functie van omsluiten/vasthouden te vervullen.

**Binnenverpakking:** een *verpakking* die voor het vervoer moet zijn voorzien van een *buitenverpakking*.

**Binnenzak ("liner"):** een afzonderlijke omhulling of zak, die in een *verpakking*, inclusief *grote verpakking* of *IBC*, geplaatst wordt, maar daarvan geen integraal deel uitmaakt, met inbegrip van de *sluitingen* van de openingen.

**Borghouder,** voor het vervoer van radioactieve stoffen : het samenstel van onderdelen van de *verpakking* die volgens de specificatie van de ontwerper bestemd zijn om vrijkomen van de radioactieve stoffen tijdens het vervoer te verhinderen.

**Brandbare bestanddelen** (voor *spuitbussen*): brandbare *vloeistoffen*, brandbare *vaste stoffen* of de in het *Handboek beproevingen en criteria*, deel III, subsectie 31.1.3, Opmerking 1 tot en met 3 gedefinieerde brandbare gasen of gasmengsels. Onder deze aanduiding vallen pyrofore, voor zelfverhitting vatbare of met water reagerende stoffen niet. De chemische verbrandingswarmte moet door middel van een van de volgende methoden worden vastgesteld: ASTM D 240, ISO/FDIS 13943:1999 (E/F) 86.1 tot en met 86.3 of NFPA 30B.

**Brandstofcel:** een elektrochemisch instrument dat de chemische energie van een brandstof omzet in elektrische energie, warmte en reactieproducten.

**Buitenverpakking:** buitenbescherming van een *combinatieverpakking* of van een *samengestelde verpakking* met inbegrip van absorberende materialen, materialen voor het opvullen en alle andere elementen die noodzakelijk zijn om de *binnenhouders* of *binnenverpakkingen* te bevatten en te beschermen.

**Bulkcontainer:** een omhullingsstelsel (inclusief eventuele binnenzak of binnenbekleding), dat voor het vervoer van *vaste stoffen* in rechtstreeks contact met het omhullingsstelsel bestemd is. *Verpakkingen*, *IBC's*, *grote verpakkingen* en *tanks* vallen hier niet onder.

Een bulkcontainer

- is van duurzame aard en voldoende stevig om herhaaldelijk te kunnen worden gebruikt;
- is speciaal ontworpen om het vervoer van goederen door één of meerdere vervoermiddelen zonder tussentijdse overslag te vergemakkelijken;
- is voorzien van inrichtingen die de behandeling vergemakkelijken;
- heeft een inhoud van ten minste 1,0 m<sup>3</sup>.

Voorbeelden van bulkcontainers zijn *containers*, *offshore-bulkcontainers*, afvalcontainers, bakken voor los gestorte goederen, *wissellaadbakken*, *stortbakcontainers*, *rolcontainers* en laadcompartimenten van *wagens*.

**Opmerking:** Deze definitie is uitsluitend van toepassing op bulkcontainers die voldoen aan de vereisten van hoofdstuk 6.11.

**Bulkcontainer (gesloten):** een geheel gesloten bulkcontainer met een stijf dak, stijve zij-, voor- en achterwanden en stijve vloer (met inbegrip van trechtervormige vloer). De term omvat bulkcontainers met een beweegbaar dak, beweegbare zij-, voor- en achterwanden dat/die tijdens het vervoer kan/kunnen worden gesloten. Gesloten bulkcontainers mogen zijn voorzien van openingen die de uitwisseling van dampen en gasen met de lucht mogelijk maken en die onder normale vervoersomstandigheden het vrijkomen van vaste inhoud en het binnendringen van regen- en spatwater verhinderen.

**Bulkcontainer (met dekzeil uitgerust):** een aan de bovenzijde open bulkcontainer met een stijve vloer (met inbegrip van trechtervormige vloer), stijve zij-, voor- en achterwanden en met een niet-stijve bedekking.

## C

**CGA:** de Compressed Gas Association (de Vereniging Samengeperst Gas) (CGA, 4221 Walney Road, 5th Floor, Chantilly VA 20151-2923, Verenigde Staten van Amerika).

**CIM:** de Uniforme regelen betreffende de overeenkomst van internationaal spoorwegvervoer van goederen [Aanhangsel B bij het Verdrag betreffende het internationaal spoorwegvervoer (COTIF)], zoals gewijzigd.

**CMR:** het Verdrag betreffende de overeenkomst tot internationaal vervoer van goederen over de weg". (Genève 19 mei 1956), zoals gewijzigd.

**Collo:** het eindproduct van de verpakkingshandelingen, dat gereed is voor verzending, bestaande uit de *verpakking*, *grote verpakking* of *IBC* zelf met de inhoud ervan. De definitie omvat *drukhouders voor gassen*, zoals gedefinieerd in deze sectie, alsmede voorwerpen die vanwege hun omvang, massa of vorm onverpakt of op sleden, in kratten of in andere inrichtingen voor de hantering mogen worden vervoerd. Met uitzondering van het vervoer van radioactieve stoffen, is deze definitie niet van toepassing op onverpakte goederen, die *los gestort* worden vervoerd en evenmin op stoffen die in *tanks* worden vervoerd.

**Opmerking:** Voor radioactieve stoffen, zie 2.2.7.2, 4.1.9.1.1. en hoofdstuk 6.4.

**Combinatie-IBC met binnenhouder van kunststof:** een *IBC* bestaande uit een constructieve uitrusting in de vorm van een stijve uitwendige omhulling die een kunststof binnenhouder omsluit, alsmede *bedrijfsuitrusting* of andere *constructieve uitrusting*. Zij zijn zodanig geconstrueerd dat indien de uitwendige omhulling en de binnenhouder eenmaal zijn samengebouwd, deze daarna een onverbreekelijke eenheid vormen, die als zodanig wordt gevuld, opgeslagen, vervoerd en geledigd.

**Opmerking:** "Kunststof" voor zover gebruikt in verband met binnenhouders van combinatie-IBC's, omvat ook andere polymere materialen, zoals rubber.

**Combinatieverpakking:** een *verpakking* bestaande uit een *buitenverpakking* en een binnenhouder die zodanig is ontworpen dat de *binnenhouder* en de *buitenverpakking* een geïntegreerde verpakking vormen. Wanneer de verpakking eenmaal is samengebouwd, blijft deze daarna een onverbreekelijke eenheid die als zodanig wordt gevuld, opgeslagen, vervoerd en geledigd.

**Opmerking:** De term "binnenhouder" voor *combinatieverpakkingen* moet niet worden verward met de term "binnenverpakking" voor *samengestelde verpakkingen*. Zo is bijvoorbeeld het binnenste van een *combinatieverpakking* van het type 6HA1 (kunststof) een dergelijke binnenhouder, gezien het feit dat het normaliter niet is ontworpen om een functie van omsluiting te vervullen zonder de *buitenverpakking* en het dus niet gaat om een *binnenverpakking*.

Wordt er na de term "*combinatieverpakking*" tussen haakjes een materiaal genoemd, dan verwijst dat naar de *binnenhouder*.

**Conformiteitsbeoordeling:** het proces van de controle van de conformiteit van een product overeenkomstig de bepalingen van de secties 1.8.6 en 1.8.7 in verband met de typegoedkeuring, het toezicht op de fabricage en het eerste onderzoek en beproeving.

**Conformiteitsborging** (radioactieve stoffen): een systematisch programma van maatregelen, dat door een *bevoegde autoriteit* toegepast wordt met het doel te garanderen dat de voorschriften van het RID in de praktijk in acht worden genomen.

**Constructieve uitrusting:**

- a) van de *tanks* van een *reservoirwagen*: de buiten of binnen het *reservoir* aangebrachte verstevigings-, bevestigings- of beschermingselementen;
- b) van de *tanks* van een *tankcontainer*: de buiten of binnen het *reservoir* aangebrachte verstevigings-, bevestigings-, beschermings- of stabiliseringselementen.

**Opmerking:** Voor transporttanks, zie hoofdstuk 6.7.

- c) van de elementen van een *batterijwagen* of *MEGC*: de buiten of binnen het *reservoir* of de *houder* aangebrachte verstevigings-, bevestigings- of beschermings- of stabiliseringselementen;
- d) van een *IBC* (met uitzondering van *flexibele IBC's*): de verstevigings-, bevestigings-, behandelings-, beschermings- of stabiliseringselementen van het *verpakkinglichaam* (met inbegrip van de bodempallet voor *combinatie-IBC's met binnenhouder van kunststof*).

**Container:** een hulpmiddel bij het vervoer (laadkist of dergelijke constructie),

- van permanente aard en derhalve stevig genoeg voor herhaald gebruik,

- speciaal gebouwd om het vervoer van goederen, zonder overlading van de inhoud, door een of meer vervoerswijzen te vergemakkelijken,
- voorzien van inrichtingen die de behandeling en de vastzetting vergemakkelijken, met name bij het overladen van het ene vervoermiddel op het andere,
- dat zodanig ontworpen is, dat het vullen en legen wordt vergemakkelijkt;
- dat een inwendige inhoud bezit van ten minste 1 m<sup>3</sup> met uitzondering van containers voor het vervoer van radioactieve stoffen.

Een *wissellaadbak* is een *container* die volgens de norm EN 283: 1991 de volgende bijzonderheden vertoont:

- hij is wat betreft sterkte van de constructie alleen geschikt voor het vervoer met *wagens* of *voertuigen* over land of met veerboten;
- hij is niet stapelbaar,
- hij kan met middelen die zich aan boord van *voertuigen* bevinden op steunen worden geplaatst en daarvan weer worden weggenomen.

**Opmerking:** Onder de definitie "container" vallen noch gewone verpakkingen noch IBC's, noch tankcontainers noch wagens. Niettemin mag een container worden gebruikt als een verpakking voor het vervoer van radioactieve stoffen.

Bovendien:

**Container (kleine):** een *container* met een inwendige inhoud van ten hoogste 3 m<sup>3</sup>.

**Container (grote):**

a) een *container* die niet voldoet aan de definitie van een *kleine container*;

b) in de zin van de CSC: een *container* met een grondvlak, dat begrensd is door de vier buitenhoeken,

i) van ten minste 14 m<sup>2</sup> (150 sq ft), of

ii) van ten minste 7 m<sup>2</sup> (75 sq ft), indien de *container* aan de bovenzijde voorzien is van hoekstukken ("corner fittings").

**Container (gesloten):** een volledig gesloten *container* met een vast dak, vaste zijwanden, vaste kopwanden en een vloer. Het begrip omvat *containers* met een beweegbaar dak, voor zover het dak tijdens het vervoer gesloten is.

**Container (open):** een *container* met open dak of een platte *container*.

**Container (met dekzeil uitgerust):** een open *container* die ter bescherming van de lading met een dekzeil is uitgerust.

**Controletemperatuur:** de hoogste temperatuur waarbij het organische peroxide of de zelfontledende stof veilig kan worden vervoerd.

**Criticaliteits-veiligheidsindex (Criticality Safety Index, CSI), toegekend aan een collo, oververpakking of container, die splijtbare stoffen bevatten,** voor het vervoer van radioactieve stoffen: een getal dat wordt gebruikt om controle te verschaffen over de totale hoeveelheid van *colli*, oververpakkingen of *containers* die splijtbare stoffen bevatten.

**Cryo-houder:** een verplaatsbare *drukhouder* met warmte-isolerende bescherming voor het vervoer van sterk gekoelde vloeibaar gemaakte *gassen* met een inhoud van ten hoogste 1000 liter. (zie ook "Open cryo-houder")

**CSC:** Internationale Overeenkomst voor Veilige Containers ("International Convention for Safe Containers") (Genève, 1972) zoals gewijzigd, uitgegeven door de Internationale Maritieme Organisatie (IMO) te Londen.

**D**

**Dichtheidsproef:** een beproeving, waarbij de dichtheid van een *tank*, *verpakking* of *IBC* alsmede de

uitrusting en de afsluitinrichtingen worden beproefd.

**Opmerking:** Voor transporttanks, zie hoofdstuk 6.7.

**Dierlijke stoffen:** dierlijke kadavers, dierlijke lichaamsdelen of diervoedingsmiddelen van dierlijke oorsprong.

**Doos:** zie *Kist*.

**Drukhouter:** een verzamelaanduiding voor *fles*, *grote cilinder*, *drukvat*, gesloten *cryo-houder*, *opslagsysteem met metaalhydride*, *flessenbatterij* en *bergingsdrukhouter*.

**Druk/vacuümtank (voor afvalstoffen):** een *tankcontainer* of *wissellaadtank*, die hoofdzakelijk wordt gebruikt voor het vervoer van gevaarlijke *afvalstoffen*, met bijzondere constructiekenmerken en/of uitrustingsdelen om het laden en lossen van *afvalstoffen* als bedoeld in hoofdstuk 6.10 te vergemakkelijken.

Een *tank* die volledig voldoet aan de voorschriften van hoofdstuk 6.7 of 6.8 wordt niet beschouwd als *druk/vacuümtank (voor afvalstoffen)*.

**Drukvat:** een gelaste verplaatsbare *drukhouter* met een inhoud van meer dan 150 liter en niet meer dan 1000 liter (bijv. cilindervormige *houders* met rolbanden en kogelvormige *houders* op sleden).

## E

**ECE Reglement:** een reglement als bijlage bij de Overeenkomst betreffende het aannemen van eenvormige technische voorschriften die van toepassing zijn op voertuigen op wielen, uitrustingsstukken en onderdelen die in een voertuig op wielen kunnen worden gemonteerd of gebruikt en de voorwaarden voor wederzijdse erkenning van overeenkomstig deze voorschriften verleende goedkeuringen (Overeenkomst van 1958, zoals gewijzigd).

**EN(-norm):** door de Europese normcommissie (CEN, Marnixlaan 17, B-1000 Brussel) gepubliceerde Europese norm.

**Evenwichtsdruk:** De druk die wordt uitgeoefend door de inhoud van een *drukhouter*, indien de evenwichtstoestand van temperatuur en diffusie is bereikt.

**Exclusief gebruik,** voor het vervoer van radioactieve stoffen: het gebruik van een *wagen* of grote *container* door één enkele *afzender*, waarbij alle laad- en loshandelingen en verzendingshandelingen vóór, tijdens en na het vervoer, overeenkomstig de aanwijzingen van de *afzender* of de *geadresseerde* worden uitgevoerd, voor zover dat onder het RID is vereist.

**Exploitant van een tankcontainer, transporttank of reservoirwagen<sup>6</sup>:** de *onderneming* op naam waarvan de *tankcontainer*, *transporttank* of *reservoirwagen* is geïmmatriculeerd of anderszins ten vervoer is toegelaten.

## F

**Fles** (cilinder): een verplaatsbare *drukhouter* met een inhoud van ten hoogste 150 liter.

**Flessenbatterij** (cilinderpakket): een eenheid bestaande uit *flessen*, die gezamenlijk zijn vastgezet en onderling door een verzamelleiding zijn verbonden en die als onverbreekelijke eenheid wordt vervoerd. De totale inhoud mag niet groter zijn dan 3000 liter; bij flessenbatterijen, die zijn bedoeld voor het vervoer van giftige *gassen* van klasse 2 (groepen die volgens 2.2.2.1.3 beginnen met de letter T), is deze inhoud beperkt tot 1000 liter.

**Flexibele IBC:** een IBC bestaande uit een verpakkingslichaam van folie, weefsel of een ander flexibel

---

<sup>6</sup> In geval van een reservoirwagen is de term "exploitant" equivalent aan de term "houder" als gedefinieerd in artikel 2, letter n, van bijlage G bij het COTIF (ATMF) en in artikel 3, letter s, van de spoorwegveiligheidsrichtlijn (Richtlijn 2004/49/EG van het Europees Parlement en de Raad van 29 april 2004 inzake de veiligheid op de communautaire spoorwegen en tot wijziging van Richtlijn 95/18/EG van de Raad betreffende de verlening van vergunningen aan spoorwegondernemingen, en van Richtlijn 2001/14/EG van de Raad inzake de toewijzing van spoorweginfrastructuurcapaciteit en de heffing van rechten voor het gebruik van spoorweginfrastructuur alsmede inzake veiligheids-certificering) en in artikel 2, letter s, van Richtlijn 2008/57/EG van het Europees Parlement en de Raad van 17 juni 2008 betreffende de interoperabiliteit van het spoorwegsysteem in de Gemeenschap.

materiaal of combinaties van dit soort materialen en zo nodig een binnenbekleding of binnenzak, alsmede uit bijbehorende bedrijfsuitrusting en voorzieningen voor de behandeling.

## G

**Gas:** een stof die

- a) bij 50 °C een dampdruk bezit hoger dan 300 kPa (3 bar), of
- b) bij 20 °C en de standaarddruk van 101,3 kPa volledig gasvormig is.

**Gascontainer met verscheidene elementen (“multiple element gas container”, MEGC):** een hulpmiddel bij het vervoer, dat bestaat uit elementen die door een verzamelleiding met elkaar zijn verbonden en die duurzaam in een raamwerk zijn gemonteerd. Als elementen van een *gascontainer met verscheidene elementen* worden beschouwd *flessen, grote cilinders, drukvaten en flessenbatterijen*, alsmede *tanks* met een inhoud van meer dan 450 liter voor gassen zoals gedefinieerd in 2.2.2.1.

**Opmerking:** Voor UN-MEGC's, zie hoofdstuk 6.7.

**Gaspatroon:** zie *Houder, klein, met gas*.

**Geadresseerde:** de *geadresseerde* volgens de vervoersovereenkomst. Indien de *geadresseerde* volgens de bepalingen van de vervoersovereenkomst een derde aanwijst, dan geldt deze derde als *geadresseerde* in de zin van het RID. Indien het *vervoer* plaatsvindt zonder vervoersovereenkomst, dan is de *geadresseerde* de *onderneming* die de *gevaarlijke goederen* bij aankomst in ontvangst neemt.

**Gecombineerd rail / wegvervoer:** het *vervoer* van transporteenheden of aanhangwagens in de betekenis van het ADR in het gecombineerde rail/wegvervoer. Deze definitie omvat ook de “Rollende Landstrasse” [het laden van transporteenheden in de betekenis van het ADR (begeleid of niet begeleid) op wagens ontworpen voor deze vorm van vervoer].

**Gereconditioneerde verpakking:** een *verpakking*, in het bijzonder

a) een metalen vat:

- i) dat zodanig is gereinigd dat de constructiematerialen hun oorspronkelijk uiterlijk terug hebben gekregen en alle resten van de vroegere inhoud, alsmede inwendige en uitwendige corrosie en uitwendige deklagen en etiketten zijn verwijderd;
- ii) dat teruggebracht is in de oorspronkelijke vorm en oorspronkelijke gedaante, waarbij felsnaden (voor zover aanwezig) gericht en afgedicht zijn, en alle pakkingen, die geen integraal deel zijn van de *verpakking*, zijn vervangen; en
- iii) dat na reiniging, maar vóór het opnieuw schilderen, is geïnspecteerd; *verpakkingen* met zichtbare gaatjes, een belangrijke vermindering van de dikte van het materiaal, vermoeiing van het metaal, beschadigde schroefdraad of sluitingen, of andere belangrijke gebreken, moeten worden afgewezen.

b) een *vat* of *jerrycan* van kunststof:

- i) dat/die zodanig is gereinigd dat de constructiematerialen hun oorspronkelijk uiterlijk terug hebben gekregen en alle resten van de vroegere inhoud alsmede inwendige en uitwendige deklagen en etiketten zijn verwijderd;
- ii) waarvan de pakkingen, die geen integraal deel zijn van de *verpakking*, zijn vervangen, en
- iii) dat/die na reiniging is geïnspecteerd, waarbij *verpakkingen* met zichtbare beschadigingen zoals scheuren, vouwen of breuk, of beschadigde schroefdraad of sluitingen, of andere belangrijke gebreken, afgewezen moeten worden.

**Gerecycleerde kunststof:** materiaal dat teruggewonnen wordt uit gebruikte industriële *verpakkingen* en dat is gereinigd en voorbereid voor de verwerking in nieuwe *verpakkingen*.

**Gerepareerde IBC:** een *metalen IBC*, een *IBC van stijve kunststof* of een *combinatie-IBC*, die als gevolg van een stoot of om een andere reden (bv. corrosie, bros worden van het materiaal of andere tekenen van verzwakking in vergelijking met het beproefde ontwerptype) zodanig gerepareerd werd, dat deze weer overeenkomt met het beproefde ontwerptype en in staat is met goed gevolg de beproevingen van het ontwerptype te doorstaan. De vervanging van een *stijve binnenhouder* van een

*combinatie-IBC* door een houder, die overeenkomt met het oorspronkelijke ontwerptype van dezelfde fabrikant, geldt als reparatie in de zin van het RID. *Routineonderhoud* van *stijve IBC's* wordt echter niet als reparatie beschouwd. De *verpakkingslichamen* van *IBC's van stijve kunststof* en de binnenhouders van *combinatie-IBC's* zijn niet te repareren. *Flexibele IBC's* zijn niet te repareren, tenzij dit door de *bevoegde autoriteit* wordt toegelaten.

**Gesloten bulkcontainer:** zie *Bulkcontainer*

**Gesloten container:** zie *Container*

**Gesloten lading:** een lading afkomstig van één *afzender*, waarvoor het gebruik van een *grote container* exclusief is gereserveerd, waarbij het laden en lossen geheel geschiedt op aanwijzing van deze *afzender* of op die van de *geadresseerde*.

**Opmerking:** Het overeenkomstige begrip ten behoeve van *radioactieve stoffen* is "exclusief gebruik".

**Gevaarlijke goederen:** stoffen en voorwerpen, waarvan het vervoer volgens het RID is verboden of slechts onder bepaalde voorwaarden is toegestaan.

**Gevaarlijke reactie:**

- a) een verbranding en/of een aanmerkelijke warmteontwikkeling;
- b) de ontwikkeling van brandbare, verstikkende, oxiderende, en/of giftige gassen;
- c) de vorming van bijtende stoffen;
- d) de vorming van instabiele stoffen; of
- e) een gevaarlijke drukverhoging (alleen voor tanks).

**GHS (Globally Harmonized System of Classification and Labelling of Chemicals):** de vijfde herziene editie van het door de Verenigde Naties middels document ST/SG/AC.10/30/Rev.5 gepubliceerde wereldwijd geharmoniseerde systeem voor de classificatie en etikettering van chemische producten.

### **Goedkeuring**

**Multilaterale goedkeuring,** voor het vervoer van radioactieve stoffen: de goedkeuring door de betrokken *bevoegde autoriteit* van het land van herkomst van het *ontwerp* of de zending, voor zover van toepassing, en door de *bevoegde autoriteit* van elk land waardoor of waarheen de zending moet worden vervoerd.

**Unilaterale goedkeuring,** voor het vervoer van radioactieve stoffen: de goedkeuring van een *ontwerp* die uitsluitend hoeft te worden afgegeven door de *bevoegde autoriteit* van het land van herkomst van het *ontwerp*.

Indien het land van herkomst geen RID-Verdragsstaat is, moet de goedkeuring geldig worden verklaard door de *bevoegde autoriteit* van de eerste RID-Verdragsstaat, die door de zending wordt bereikt (zie 6.4.22.8).

**Grootste inhoud:** grootste binnenvolume van *houders* of *verpakkingen*, met inbegrip van *grote verpakkingen* en *IBC's*, uitgedrukt in m<sup>3</sup> of liters.

**Grootste netto massa:** de grootste netto massa van de inhoud van een enkele *verpakking* of de grootste gezamenlijke massa van de *binnenverpakkingen* en hun inhoud, uitgedrukt in kg.

**Grootste toelaatbare bruto massa**

- a) (voor *IBC's*): de som van de massa van de *IBC* en de *bedrijfsuitrusting* of *constructieve uitrusting*, en van de grootste netto massa;
- b) (voor *tanks*): de som van de eigen massa van de *tank* en de hoogste voor het vervoer toegelaten massa van de lading.

**Opmerking:** Voor *transporttanks*, zie hoofdstuk 6.7.

**Grote cilinder** ("tube"): een naadloze verplaatsbare *drukhouder* met een inhoud van meer dan 150 liter en ten hoogste 3000 liter.

**Grote container:** zie *Container*

**Grote verpakking:** een *verpakking* die bestaat uit een *buitenverpakking* die voorwerpen of *binnenverpakkingen* bevat en die:

- a) ontworpen is voor behandeling met mechanische hulpmiddelen en
- c) een netto massa van meer dan 400 kg of een inhoud van meer dan 450 liter, maar een inhoud van ten hoogste 3,0 m<sup>3</sup> heeft.

**Hergebruikte grote verpakking:** een *grote verpakking* die opnieuw moet worden gevuld en die is onderzocht en vrij bevonden van gebreken die het vermogen beïnvloeden om de prestatieproeven te doorstaan; deze definitie omvat die *grote verpakkingen* die opnieuw worden gevuld met dezelfde of gelijksoortige verenigbare inhoud en die worden vervoerd binnen distributieketens onder controle van de *afzender* van het product.

**Omgebouwde grote verpakking:** een *grote verpakking* van metaal of stijve kunststof die:

- a) uitgaande van een niet-UN-type wordt vervaardigd als een UN-type, of:
- b) omgebouwd wordt van een UN-ontwerptype in een ander UN-ontwerptype.

*Omgebouwde grote verpakkingen* zijn onderworpen aan dezelfde voorschriften van het RID, die van toepassing zijn op nieuwe *grote verpakkingen* van hetzelfde type (zie ook de definitie van ontwerptype in 6.6.5.1.2).

## H

**Handboek beproevingen en criteria:** de vijfde herziene editie van de "Recommendations on the Transport of Dangerous Goods, Manual of Tests and Criteria", gepubliceerd door de Verenigde Naties (ST/SG/AC.10/11/Rev.5 als gewijzigd bij de documenten ST/SG/AC.10/11/Rev.5/Amend.1 en ST/SG/AC.10/11/Rev.5/Amend.2).

**Hergebruikte grote verpakking:** zie *Grote verpakking*

**Hergebruikte verpakking:** een *verpakking*, die na onderzoek vrij is bevonden van gebreken, die het vermogen om de prestatieproeven te doorstaan verminderen; onder deze definitie vallen in het bijzonder *verpakkingen*, die opnieuw worden gevuld met dezelfde of gelijksoortige, verenigbare goederen, en die worden vervoerd binnen distributieketens onder controle van de *afzender* van het product.

**Hermetisch gesloten tank:** een tank bestemd voor het vervoer van *vloeibare stoffen* met een *berekeningsdruk* van ten minste 4 bar of bestemd voor het vervoer van *vaste* (poedervormige of korrelvormige) *stoffen* ongeacht de *berekeningsdruk*, waarvan de openingen hermetisch gesloten zijn en die

- niet met *veiligheidskleppen*, breekplaten, gelijksoortige veiligheidsinrichtingen of *vacuümkleppen* of *beluchtingskleppen met geforceerde bediening* is uitgerust, of
- niet met *veiligheidskleppen*, breekplaten of gelijksoortige veiligheidsinrichtingen, maar met *vacuümkleppen* of *beluchtingskleppen met geforceerde bediening* is uitgerust, overeenkomstig de bepalingen van 6.8.2.2.3, of
- met *veiligheidskleppen*, waarvóór overeenkomstig 6.8.2.2.10 een breekplaat is aangebracht, echter niet met *vacuümkleppen* of *beluchtingskleppen met geforceerde bediening* is uitgerust, of
- met *veiligheidskleppen*, waarvóór overeenkomstig 6.8.2.2.10 een breekplaat is aangebracht, en met *vacuümkleppen* of *beluchtingskleppen met geforceerde bediening* is uitgerust, overeenkomstig de bepalingen van 6.8.2.2.3.

**Hoogste bedrijfsdruk (overdruk):** de hoogste van de volgende drie waarden:

- a) de hoogste effectieve druk die in de *tank* is toegestaan tijdens het vullen (hoogste toegestane



vuldruk);

- b) de hoogste effectieve druk die in de *tank* is toegestaan tijdens het lossen (hoogste toegestane losdruk);
- c) de door de vervoerde stof (met inbegrip van eventueel aanwezige vreemde gassen) veroorzaakte effectieve overdruk in de *tank* bij de hoogste bedrijfstemperatuur.

Tenzij in hoofdstuk 4.3 anders is voorgeschreven, mag de getalswaarde van deze bedrijfsdruk (overdruk) niet lager zijn dan de dampdruk (absolute druk) van de vervoerde stof bij 50 °C.

Bij *tanks*, voorzien van *veiligheidskleppen* (met of zonder breekplaat), uitgezonderd *tanks* voor het vervoer van samengeperste, vloeibaar gemaakte of opgeloste *gassen* van klasse 2, is de *hoogste bedrijfsdruk (overdruk)* echter gelijk aan de voorgeschreven druk, waarbij deze *veiligheidskleppen* in werking komen. (Zie ook *Beproevingdruk*, *Berekeningsdruk*, *Losdruk* en *Vuldruk*).

**Opmerking 1:** Voor transporttanks, zie hoofdstuk 6.7.

**Opmerking 2:** Voor gesloten cryo-houders, zie Opmerking bij 6.2.1.3.6.5.

**Hoogste normale bedrijfsdruk**, voor het vervoer van radioactieve stoffen: de hoogste druk boven de atmosferische druk op gemiddeld zeeniveau die zich in de loop van één jaar binnen de *borghouder* zou vormen onder omstandigheden waarbij de temperatuur en zoninstraling heersen die overeenkomen met de omgevingsomstandigheden gedurende het vervoer zonder dat er druknivellering, uitwendige koeling door een hulpsysteem of controlemaatregelen plaatsvinden.

**Houder:** een omhulsel, bestemd om stoffen of voorwerpen op te nemen en te bevatten met inbegrip van alle *sluitingsmiddelen*. *Reservoirs* vallen niet onder deze definitie. (Zie ook *Drukvat* en *Binnenhouder*)

**Houder** (voor klasse 1): als *binnen-* en *tussenverpakkingen* gebruikte *kisten* of *dozen*, flessen, blikken, *vaten*, potten en tubes, met inbegrip van elke soort van *afsluitinrichting*.

**Houder, klein, met gas (gaspatroon):** een niet hervulbare *houder* waarvan de waterinhoud niet meer bedraagt dan 1000 ml voor *houders* van metaal en niet meer dan 500 ml voor *houders* van kunststof of glas, die een *gas* of mengsel van *gassen* onder druk bevat. Hij kan zijn voorzien van een afsluitventiel.

**Houten IBC:** een *IBC* bestaande uit een stijf of inklapbaar houten *verpakkingslichaam*, voorzien van een *binnenzak* (maar geen *binnenverpakkingen*), alsmede uit de bijbehorende *bedrijfsuitrusting* en *constructieve uitrusting*.

**Houten ton:** een *verpakking* van natuurlijk hout met cirkelvormige doorsnede met gewelfde wanden, samengesteld uit duigen en bodems en voorzien van hoepels.

## I

**IAEA:** International Atomic Energy Agency (Internationaal Atoomenergie Agentschap) (IAEA, Postbus 100, A-1400 Wenen).

**IBC** (“Intermediate Bulk Container”): een stijve of flexibele *verpakking* die niet in hoofdstuk 6.1 is genoemd en die:

- a) een inhoud heeft van
  - i) ten hoogste  $3,0 \text{ m}^3$  voor *vaste stoffen* en *vloeistoffen* van de *verpakkingsgroepen* II en III;
  - ii) ten hoogste  $1,5 \text{ m}^3$  voor *vaste stoffen* van *verpakkingsgroep* I, verpakt in *flexibele IBC's*, *IBC's van stijve kunststof*, *combinatie-IBC's*, *kartonnen IBC's* of *houten IBC's*;
  - iii) ten hoogste  $3,0 \text{ m}^3$  voor *vaste stoffen* van *verpakkingsgroep* I, verpakt in *metalen IBC's*;
  - iv) ten hoogste  $3,0 \text{ m}^3$  voor radioactieve stoffen van klasse 7,
- b) ontworpen is voor behandeling met mechanische hulpmiddelen;
- c) de belastingen bij de behandeling en het vervoer kan doorstaan, zoals door beproevingen volgens

hoofdstuk 6.5 vastgesteld.

(Zie ook *Combinatie-IBC met binnenhouder van kunststof, Flexibele IBC, Gerepareerde IBC, Houten IBC, IBC van stijve kunststof, Kartonnen IBC en Metalen IBC*).

**Opmerking:** 1. *Transporttanks of tankcontainers, die voldoen aan de voorschriften van hoofdstuk 6.7 of 6.8, worden niet als IBC's beschouwd.*

2. *IBC's, die voldoen aan de voorschriften van hoofdstuk 6.5, worden niet als containers in de zin van het RID beschouwd.*

**Omgebouwde IBC:** Een *metalen IBC*, een *IBC van stijve kunststof* of een *combinatie-IBC*:

- a) die, uitgaand van een type dat niet voldoet aan de voorschriften, als gevolg van het productieproces, overgaat in een UN-type, dat aan deze voorschriften voldoet; of
- b) die door de transformatie van een UN-type, dat aan de voorschriften voldoet, overgaat in een ander type dat aan deze voorschriften voldoet.

*Omgebouwde IBC's* zijn onderworpen aan dezelfde voorschriften van het RID, die gelden voor een nieuwe *IBC* van hetzelfde type (zie ook de definitie van het ontwerptype in 6.5.6.1.1).

**Routineonderhoud van flexibele IBC's:** het routinematig uitvoeren van werkzaamheden aan *flexibele IBC's* van kunststof of textiel, zoals:

- a) reiniging, of
- b) vervanging van niet-geïntegreerde bestanddelen, zoals niet-geïntegreerde binnenzakken ("liners") en sluitverbindingen, door bestanddelen die voldoen aan de oorspronkelijke specificaties van de fabrikant, onder voorwaarde dat deze werkzaamheden de omsluitingfunctie van de *flexibele IBC's* niet nadelig beïnvloeden en het ontwerptype niet veranderen.

**Routineonderhoud van stijve IBC's:** het verrichten van routinewerkzaamheden aan *metalen IBC's*, *IBC's van stijve kunststof* of *combinatie-IBC's*, zoals

- a) reiniging;
- b) verwijderen en opnieuw aanbrengen of vervangen van de sluitingen van het *verpakkingslichaam* (met inbegrip van de geschikte pakkingen) of van de *bedrijfsuitrusting* overeenkomstig de oorspronkelijke specificaties van de fabrikant onder voorwaarde dat de dichtheid van de *IBC* wordt gecontroleerd; of
- c) herstelling van de *constructieve uitrusting* die niet direct de functie heeft van het bevatten van de gevaarlijke stof of handhaven van een losdruk, met het doel een overeenstemming met het beproefde ontwerptype te bereiken (bv. het richten van stutten of inrichtingen voor het hijsen), onder voorwaarde dat de retentiefunctie van de *IBC* niet wordt aangetast.

**IBC van stijve kunststof:** een *IBC* die bestaat uit een *verpakkingslichaam* van stijve kunststof, dat kan zijn voorzien van een raamwerk en uit de bijbehorende *bedrijfsuitrusting*.

**ICAO:** de International Civil Aviation Organization (Internationale Organisatie voor de Burgerluchtvaart) (ICAO, 999 University Street, Montreal, Quebec H3C 5H7, Canada).

**IMDG Code:** "International Maritime Dangerous Goods Code", uitvoeringsbepalingen voor Hoofdstuk VII, deel A van het Internationale Verdrag voor de Veiligheid van Mensenlevens op Zee van 1974 (SOLAS-verdrag), uitgegeven door de Internationale Maritieme Organisatie (IMO) te London.

**IMO:** de International Maritime Organization (Internationale Maritieme Organisatie) (IMO, 4 Albert Embankment, London SE1 7SR, Verenigd Koninkrijk).

**Infrastructuurbeheerder:** elke overheidsinstantie of *onderneming*, die in het bijzonder voor de totstandbrenging of het onderhoud van *spoorweginfrastructuur*, alsmede voor het beheer van de systemen voor controle en veiligheid, verantwoordelijk is.

**Inhoud van het reservoir of compartiment van het reservoir voor tanks:** het totale inwendige volume van het *reservoir* of het compartiment van het *reservoir*, uitgedrukt in liters of kubieke meters. Indien het niet mogelijk is het *reservoir* of het compartiment van het *reservoir* volledig te vullen in

verband met de vorm of de constructie daarvan, moet deze gereduceerde inhoud worden gebruikt voor de bepaling van de vullingsgraad en de kenmerking van de tank.

**ISO(-norm):** door de Internationale Organisatie voor Standaardisatie (ISO, 1 Rue de Varembe, CH-1204 Genève 20) gepubliceerde internationale norm.

## J

**Jerrycan:** een *verpakking* van metaal of kunststof met een rechthoekige of veelhoekige doorsnede, voorzien van één of meer openingen.

## K

**Kartonnen IBC:** een *IBC* bestaande uit een *verpakkingslichaam* van karton met of zonder gescheiden deksel of bodem, zo nodig voorzien van een *binnenzak* (maar geen *binnenverpakkingen*), alsmede uit de bijbehorende *bedrijfsuitrusting* en *constructieve uitrusting*.

**Kist (doos):** een *verpakking* met rechthoekige of veelhoekige dichte wanden, van metaal, hout, gelamineerd hout, houtvezelmateriaal, karton, kunststof of van een ander geschikt materiaal. Teneinde de behandeling of het openen te vergemakkelijken, of om te voldoen aan de classificatiecriteria mogen kleine openingen zijn aangebracht, voor zover de ongeschonden staat van de *verpakking* gedurende het *vervoer* hierdoor niet wordt aangetast.

**Kleine container:** zie *Container*.

**Korf:** een buitenverpakking met een opengewerkt oppervlak.

**Kritieke temperatuur:** De temperatuur waarbij noodmaatregelen getroffen moeten worden, indien de temperatuur niet meer beheerst wordt.

**Kritische temperatuur:** De temperatuur waarboven een stof niet kan bestaan in *vloeibare toestand*.

**Kunststof weefsel** (voor *flexibele IBC's*): materiaal, vervaardigd van verstrekte banden of enkelvoudige filamenten van een geschikte kunststof.

**Kwaliteitsborging:** een systematisch controle- en inspectieprogramma, dat door iedere betrokken organisatie of instantie toegepast wordt met het doel te garanderen dat de in het RID voorgeschreven veiligheidsvoorschriften in de praktijk in acht worden genomen.

## L

**Laadeenheid ("cargo transport unit"):** een *wagen*, een *container*, een *tankcontainer*, een *transporttank* of een *MEGC*.

**Opmerking:** Deze definitie is alleen van toepassing, indien bijzondere bepaling 302 van hoofdstuk 3.3 en sectie 5.5.2 worden toegepast.

**Lichte metalen verpakking:** een *verpakking* met cirkelvormige, elliptische, rechthoekige of veelhoekige doorsnede (ook kegelvormig), alsmede een *verpakking* met een kegelvormig bovenstuk of in de vorm van een emmer, vervaardigd van metaal met een wanddikte van minder dan 0,5 mm (bijv. blik), met platte of gewelfde bodem, en voorzien van één of meer openingen en niet vallend onder de definities voor *vaten* en *jerrycans*.

**Losdruk:** de hoogste effectieve druk, die tijdens het lossen onder druk in de tank ontwikkeld wordt. (Zie ook *Beproevingdruk*, *Berekeningsdruk*, *Hoogste bedrijfsdruk (overdruk)* en *Vuldruk*.)

**Los gestort vervoer:** zie *Vervoer als los gestort goed*.

**Losser":** elke onderneming die:

a) een *container*, *bulkcontainer*, *MEGC*, *tankcontainer* of *transporttank* van een *wagen* afneemt; of

- b) verpakte *gevaarlijke goederen*, *kleine containers* of *transporttanks* uit een *wagen* of een *container* laadt; of
- c) *gevaarlijke goederen* lost uit een *tank* (*reservoirwagen*, *afneembare tank*, *transporttank* of *tankcontainer*) of uit een *batterijwagen* of *MEGC* of uit een *wagen*, *grote container* of *kleine container* voor vervoer als los gestort goed of uit een *bulkcontainer*.

**LPG:** zie Vloeibaar gemaakt petroleumgas.

## **M**

**Massa van een collo:** indien niet anders is bepaald, de bruto massa van het *collo*.

**MEGC:** zie *Gascontainer met verscheidene elementen*.

**Metalen IBC:** een *IBC* bestaande uit een *verpakkingslichaam* van metaal, alsmede uit de bijbehorende *bedrijfsuitrusting* en *constructieve uitrusting*.

**Met dekzeil uitgeruste bulkcontainer:** zie *Bulkcontainer*.

**Met dekzeil uitgeruste container:** zie *Container*.

**Motor met brandstofcel:** een inrichting die wordt gebruikt om materieel aan te drijven en die bestaat uit een *brandstofcel* en de bijbehorende brandstoftoevoer, ofwel onderdeel van, dan wel gescheiden van de *brandstofcel*, en die alle toebehoren omvat om te voldoen aan het functioneren ervan.

## **N**

**N.e.g.-positie** (niet elders genoemd positie): een *verzamelaanduiding*, waaronder stoffen, mengsels, oplossingen of voorwerpen kunnen worden ingedeeld, die

- a) in hoofdstuk 3.2, Tabel A niet met name zijn genoemd, en
- b) chemische, fysische en/of gevaarseigenschappen bezitten, die overeenkomen met de klasse, de classificatiecode, de *verpakkingsgroep* en de benaming van de *n.e.g.-positie*.

**Netto massa ontplofbare stof:** de totale massa van de ontplofbare stoffen, zonder de verpakkingen, kisten, enz. (*Netto hoeveelheid ontplofbare stof*, *netto inhoud ontplofbare stof*, *netto gewicht ontplofbare stof* en *netto massa van ontplofbare inhoud* worden vaak in dezelfde betekenis gebruikt.)

**Neutronenstralingdetector:** een inrichting waarmee neutronenstraling kan worden gedetecteerd. In een dergelijke inrichting kan een gas worden verzameld in een luchtdicht afgesloten buis waarin neutronenstraling wordt omgezet in een meetbaar elektrisch signaal.

## **O**

**Offshore-bulkcontainer:** een *container* voor los gestorte goederen, die speciaal voor het herhaaldelijk gebruik voor het vervoer van, naar en tussen buitengaatse (offshore-) inrichtingen is ontworpen. Een offshore-bulkcontainer wordt overeenkomstig de Richtlijnen voor de toelating van op open zee ingezette offshorecontainers, die door de Internationale Maritieme Organisatie (*IMO*) in document MSC/Circ. 860 vastgelegd zijn, geconstrueerd en gebouwd.

**Omgebouwde grote verpakking:** zie *Grote verpakking*.

**Omgebouwde verpakking:** een *verpakking*, in het bijzonder

- a) een metalen *vat*:
  - i) dat, uitgaand van een type dat niet voldoet aan de voorschriften van hoofdstuk 6.1, als gevolg van het productieproces overgaat in een UN-verpakkingstype, dat aan deze voorschriften voldoet;
  - ii) dat door de transformatie van een UN-verpakkingstype, dat aan de voorschriften van hoofdstuk 6.1 voldoet, overgaat in een ander type dat aan deze voorschriften voldoet; of
  - iii) waarbij vast bevestigde onderdelen van de constructie (zoals niet-afneembare deksels) worden verwisseld;
- b) een kunststof *vat*:

- i) dat door de transformatie van een UN-verpakkingstype overgaat in een ander UN-verpakkingstype (bijv. 1H1 in 1H2), of
- ii) waarbij vast bevestigde onderdelen van de constructie worden verwisseld.

Omgebouwde *vaten* zijn onderworpen aan de voorschriften van hoofdstuk 6.1, die gelden voor nieuwe *vaten* van hetzelfde type.

**Onderneming:** elke natuurlijke persoon, elke rechtspersoon met of zonder winstoogmerk, elke vereniging of groep van personen zonder rechtspersoonlijkheid en met of zonder winstoogmerk, alsmede elk onder de overheid ressorterend lichaam, ongeacht of het een eigen rechtspersoonlijkheid bezit of afhankelijk is van een autoriteit met rechtspersoonlijkheid.

**Onderzoeksinstantie** (keuringsinstelling): een onafhankelijke instantie, erkend door de *bevoegde autoriteit*, belast met de uitvoering van onderzoeken en beproevingen.

**Ontwerp (model)**, voor het vervoer van radioactieve stoffen: de beschrijving van de onder 2.2.7.2.3.5 f) vrijgestelde splijtbare stoffen, radioactieve stoffen in speciale toestand, van gering verspreidbare radioactieve stoffen, van een *collo* of een *verpakking*, die een duidelijke identificatie daarvan mogelijk maakt. De beschrijving kan bestaan uit specificaties, constructietekeningen, rapporten waaruit blijkt dat voldaan is aan de wettelijke voorschriften, alsmede andere ter zake doende documenten.

**Open container:** zie *Container*.

**Open cryo-houder:** een verplaatsbare thermisch geïsoleerde *houder* voor sterk gekoelde vloeibaar gemaakte gassen, die op atmosferische druk wordt gehouden door het doorlopend afblazen van het sterk gekoelde vloeibaar gemaakte gas.

**Opslagsysteem met metaalhydride:** een enkelvoudig volledig opslagsysteem voor waterstof, met inbegrip van een houder, metaalhydride, drukontlastingsinrichting, afsluiter, *bedieningsuitrusting* en inwendige bestanddelen, alleen gebruikt voor het vervoer van waterstof.

**Opsluitingssysteem**, voor het vervoer van radioactieve stoffen: het samenstel van splijtbare stoffen en onderdelen van de *verpakking* volgens de specificatie van de ontwerper, goedgekeurd door de *bevoegde autoriteit*, met het doel de criticaliteitsveiligheid te waarborgen.

**OTIF:** Organisation Intergouvernementale pour les Transports Internationaux Ferroviaires (Intergouvernementele Organisatie voor het Internationale Spoorvervoer) (OTIF, Gryphenhübelweg 30, CH-3006 Bern, Zwitserland).

**Oververpakking:** een omhulling die gebruikt wordt (door één enkele *afzender* in het geval van radioactieve stoffen) met het doel om één of meer *colli* te bevatten en een eenheid te vormen die tijdens het vervoer gemakkelijker kan worden behandeld en gestuwd.

Voorbeelden van *oververpakkingen* zijn:

- a) een laadplateau, zoals een pallet waarop meerdere *colli* worden geplaatst of gestapeld en die door banden van kunststof, krimp- of rekfolie of andere geschikte middelen worden vastgezet, of
- b) een beschermende *buitenverpakking* zoals een *kist* of een *krat*.

**Opmerking:** Voor radioactieve stoffen, zie de definitie van “oververpakking” in 2.2.7.2.

## P

“**Portable tank**”: zie *Transporttank*.

## R

**Radioactieve inhoud**, voor het vervoer van radioactieve stoffen: de radioactieve stoffen tezamen met alle besmette of geactiveerde *vaste stoffen*, *vloeistoffen* en *gassen* in de *verpakking*.

**Reservoir:** (voor tanks) is het gedeelte van de *tank* dat de te vervoeren stof bevat, met inbegrip van de openingen en de bijbehorende deksels, maar geen *bedrijfsuitrusting* of externe *constructieve*

*uitrusting* omvat.

**Opmerking:** Voor transporttanks, zie hoofdstuk 6.7.

**Reservoirwagen:** een wagen voor het vervoer van *vloeibare stoffen, gassen*, poedervormige of korrelvormige *stoffen*, die bestaat uit een opbouw met één of meer *tanks*, daaronder begrepen de uitrustingsdelen en een onderstel voorzien van eigen uitrustingsdelen (loopwerk, vering, stoot- en trekwerk, remmen en opschriften).

**Opmerking:** Onder reservoirwagens vallen ook wagens met afneembare tanks.

## S

**SADT** ("self-accelerating decomposition temperature"): de laagste temperatuur, waarbij een zichzelf-versnellende ontleding kan optreden van een stof, in de *verpakking* zoals gebruikt tijdens het vervoer. De voorschriften voor de bepaling van de SADT en van de effecten bij verwarming onder opsluiting, zijn opgenomen in het *Handboek beproevingen en criteria*, deel II.

**Samengestelde verpakking:** een samenstel van *verpakkingen*, ten behoeve van vervoersdoeleinden, bestaande uit één of meer *binnenverpakkingen*, die volgens 4.1.1.5 in een *buitenverpakking* zijn geplaatst.

**Opmerking:** De term "binnenverpakking", die wordt gebruikt voor samengestelde verpakkingen, moet niet worden verward met de term "binnenhouder", die voor combinatieverpakkingen wordt gebruikt.

**Sluiting:** een voorziening die ertoe dient de opening van een houder te sluiten

**SMGS:** Overeenkomst betreffende het internationale goederenvervoer per spoor van de Organisatie voor samenwerking tussen spoorwegen(OSJD), Warschau.

**SMGS Bijlage 2:** voorschriften voor het vervoer van gevaarlijke goederen als Bijlage 2 bij de SMGS.

**Spoel (klasse 1):** een inrichting van kunststof, hout, karton, metaal of van een ander geschikt materiaal die bestaat uit een centrale spindel en eventuele zijwanden aan elk uiteinde van de spindel. De voorwerpen en de stoffen moeten kunnen worden opgerold op de spindel en in voorkomend geval vastgehouden worden door de zijwanden.

**Spoorweginfrastructuur:** alle spoorwegen en vaste installaties, voor zover deze voor het rijden van spoorwegmaterieel en voor de verkeersveiligheid noodzakelijk zijn.

**Spoorwegvoertuig:** een voertuig dat geschikt is om op eigen wielen op spoorweglijnen aan het verkeer deel te nemen met of zonder eigen aandrijving.

**Spuitbus (aerosol):** een niet hervulbare *houder* van metaal, glas of kunststof, die voldoet aan de voorschriften van sectie 6.2.6, die een samengeperst, vloeibaar gemaakt of onder druk opgelost *gas* bevat, al dan niet met een *vloeibare, pasteuze of poedervormige stof*, en voorzien van een aftapinrichting die het mogelijk maakt, dat de inhoud wordt uitgestoten in de vorm van een suspensie van vaste of vloeibare deeltjes in een *gas*, in de vorm van schuim, pasta of poeder of in vloeibare of gasvormige toestand.

**Stijve binnenhouder** (voor *combinatie-IBC's*): een *houder* die zijn normale vorm in lege toestand behoudt zonder dat de sluitingen zich op de juiste plaats bevinden en zonder steun van de uitwendige omhulling. Binnenhouders die niet "stijf" zijn, worden als "flexibel" beschouwd.

**Stofdichte verpakking:** een *verpakking* die geen droge inhoud doorlaat met inbegrip van poedervormige *vaste stoffen* die tijdens het vervoer zijn ontstaan.

**Stralingsdetectiesysteem:** een inrichting waarvan de onderdelen onder meer bestaan uit stralingsdetectoren.

**Stralingsniveau**, voor het vervoer van radioactieve stoffen: het overeenkomstige dosisequivalenttempo, uitgedrukt in millisievert per uur of microsievert per uur.

## T

**Tank**: een *reservoir* met inbegrip van de *bedrijfsuitrusting* en de *constructieve uitrusting*. Indien deze term zonder nadere aanduiding wordt gebruikt, omvat deze *tankcontainers*, *transporttanks*, *reservoirwagens* en *afneembare tanks*, zoals gedefinieerd in deze sectie, alsmede *tanks* als elementen van *batterijwagens* of *MEGC's*.

**Opmerking**: Voor *transporttanks*, zie hoofdstuk 6.7.

**Tankcontainer**: een hulpmiddel voor het vervoer dat voldoet aan de definitie van *container* en dat bestaat uit een *reservoir* en uitrustingsdelen, daaronder begrepen de uitrustingsdelen die verplaatsing van de *tankcontainer* mogelijk maken zonder een aanmerkelijke wijziging te brengen in de ligging van de *tankcontainer* in de evenwichtstoestand en dat gebruikt wordt voor het vervoer van *gassen*, *vloeibare*, poedervormige of korrelvormige *stoffen*, en met een inhoud groter dan 0,45 m<sup>3</sup> (450 liter) indien deze voor het vervoer van *gassen* zoals gedefinieerd in 2.2.2.1.1 wordt gebruikt.

**Opmerking**: *IBC's*, die voldoen aan de voorschriften van hoofdstuk 6.5, worden niet beschouwd als *tankcontainers*.

**Tankdossier**: een dossier dat alle belangrijke technische informatie van een *tank*, *batterijwagen* of *MEGC* omvat, zoals de certificaten, genoemd in 6.8.2.3, 6.8.2.4 en 6.8.3.4.

**Technische benaming**: een erkende chemische benaming, voor zover van toepassing een erkende biologische benaming of een andere benaming, die gewoonlijk gebruikt wordt in wetenschappelijke en technische handboeken, tijdschriften en artikelen (zie 3.1.2.8.1.1).

**Technische instructies van de ICAO**: de "Technical Instructions for the Safe Transport of Dangerous Goods by Air", ter aanvulling van Aanhangsel 18 bij het Verdrag van Chicago voor het internationale burgerluchtvaartverkeer (Chicago, 1944), uitgegeven door de Internationale Organisatie voor de Burgerluchtvaart (ICAO), Montreal.

**Transportindex (TI) toegekend aan een collo, oververpakking of container, dan wel aan een onverpakte LSA-I stof of SCO-I**, voor het vervoer van radioactieve stoffen : een getal dat wordt gebruikt om controle te verschaffen over de blootstelling aan straling.

**Transporttank**: een multimodale *tank* die, indien deze voor het vervoer van *gassen* zoals gedefinieerd in 2.2.2.1.1 wordt gebruikt, een inhoud van meer dan 450 liter heeft, en die overeenkomt met de definitie in hoofdstuk 6.7 of in de *IMDG Code* en die in hoofdstuk 3.2, tabel A, kolom (10), met een transporttankinstructie (T-code) is aangeduid.

**Tray** (klasse 1): een schaal van metaal, kunststof, karton of ander geschikt materiaal, geplaatst in de *binnen-, tussen- of buitenverpakkingen* en die een compacte stuwage in deze *verpakkingen* mogelijk maakt. Het oppervlak van de *trays* mag zodanig zijn gevormd, dat de *verpakkingen* of de voorwerpen daarin ingezet, veilig vastgehouden en onderling gescheiden kunnen worden.

**Tussenverpakking**: een *verpakking* die zich bevindt tussen *binnenverpakkingen* of voorwerpen en een *buitenverpakking*.

## U

**UIC**: Union Internationale des Chemins de Fer (Internationale Spoorweg Unie) (UIC, 16 rue Jean Rey, F-75015 Paris, Frankrijk).

**UN-nummer**: viercijferig nummer, bedoeld als identificatienummer van stoffen of voorwerpen overeenkomstig de *VN-modelbepalingen*.

**UNECE**: United Nations Economic Commission for Europe (Economische Commissie voor Europa van de Verenigde Naties) (UNECE, Palais des Nations, 8-14 avenue de la Paix, CH-1211 Genève, Zwitserland).

## V

**Vacuümklep:** een door druk automatisch werkende veerbelaste inrichting ter bescherming van de *tank* tegen een ontoelaatbare inwendige onderdruk.

**Vaste stof:**

- a) een stof met een smeltpunt of een beginsmeltpunt hoger dan 20 °C bij een druk van 101,3 kPa, of
- b) een stof die volgens de beproevingsmethode ASTM D 4359-90 niet vloeibaar is en die volgens de criteria van de in 2.3.4 beschreven beproevingsmethode voor de bepaling van het vloeigedrag (penetrometermethode) dikvloeibaar is.

**Vaste tank:** een *tank* met een capaciteit groter dan 1000 liter, die blijvend gemonteerd is op een *wagen* (die aldus een *reservoirwagen* wordt) of die een integrerend deel van het onderstel van een dergelijke *wagen* uitmaakt.

**Vat:** een cilindrische *verpakking* van metaal, karton, kunststof, gelamineerd hout of van een ander geschikt materiaal, met platte of gewelfde bodem. Onder deze definitie vallen ook *verpakkingen* met een andere vorm, bijv. ronde *verpakkingen* met een kegelvormig bovenstuk of *verpakkingen* in de vorm van een emmer. *Houten tonnen* en *jerrycans* vallen niet onder deze definitie.

**Veiligheidsklep:** een door druk automatisch werkende veerbelaste inrichting ter bescherming van de *tank* tegen een ontoelaatbare inwendige overdruk.

**Verpaker:** de *onderneming* die de *gevaarlijke goederen* in *verpakkingen*, met inbegrip van *grote verpakkingen* en *IBC's*, doet en zo nodig de *colli* voor het vervoer voorbereidt.

**Verpakking:** één of meer *houders* en alle andere bestanddelen of materialen die nodig zijn om het mogelijk te maken dat de *houder* zijn functie van omsluiting en andere veiligheidsfuncties vervult.

[Zie ook *Bergingsverpakking*, *Binnenverpakking*, *Buitenverpakking*, *Combinatieverpakking*, *Gereconditioneerde verpakking*, *Grote verpakking*, *IBC*, *Hergebruikte verpakking*, *Lichte metalen verpakking*, *Omgebouwde verpakking*, *Samengestelde verpakking*, *Stofdichte verpakking* en *Tussenverpakking*.]

**Verpakkingsgroep:** een groep, waarin bepaalde stoffen op grond van hun gevaarlijkheid tijdens het vervoer zijn ingedeeld voor verpakkingsdoeleinden.

De verpakkingsgroepen hebben de volgende betekenis, die in Deel 2 nader wordt verklaard:

verpakkingsgroep I: zeer gevaarlijke stoffen

verpakkingsgroep II: gevaarlijke stoffen

verpakkingsgroep III: minder gevaarlijke stoffen.

**Opmerking:** *Bepaalde voorwerpen, die gevaarlijke stoffen bevatten, zijn ook in een verpakkingsgroep ingedeeld.*

**Verpakkingslichaam** (voor alle categorieën *IBC's* met uitzondering van *combinatie-IBC's*): de eigenlijke *houder* met inbegrip van de openingen en hun sluitingen, echter zonder de *bedrijfsuitrusting*.

**Vervoer:** de verplaatsing van *gevaarlijke goederen*, met inbegrip van voor het vervoer noodzakelijk oponthoud en met inbegrip van voor het verkeer noodzakelijk verblijf van *gevaarlijke goederen* in de *wagens*, *tanks* en in de *containers* vóór, tijdens en na de verplaatsing.

Onder deze definitie valt ook de tijdelijke tussenopslag van *gevaarlijke goederen* voor de verandering van wijze van vervoer of vervoermiddel (overslag). Dit is van toepassing onder voorwaarde dat de *vervoersdocumenten*, waaruit de plaats van verzending en bestemming blijken, op verzoek kunnen worden getoond en dat de *colli* en de *tanks* gedurende de tussenopslag niet worden geopend, behalve voor controles door de *bevoegde autoriteit*.

**Vervoer als los gestort goed:** vervoer van onverpakte *vaste stoffen* of voorwerpen in *wagens*, *containers* of *bulkcontainers*; deze definitie geldt niet voor goederen die als *colli* worden vervoerd, en evenmin voor stoffen die in *tanks* worden vervoerd.

**Vervoerder:** de *onderneming* die het vervoer met of zonder vervoersovereenkomst uitvoert.



**Vervoermiddel:** een voertuig of *wagen* voor vervoer over de weg of per spoor.

**Vervoersdocument:** de vrachtbrief overeenkomstig de vervoersovereenkomst (zie de CIM), de wagenbrief overeenkomstig het "Allgemeiner Vertrag für die Verwendung von Güterwagen" (AVV)<sup>7</sup>, of een ander vervoersdocument dat voldoet aan de bepalingen van sectie 5.4.1.

**Verzamelaanduiding:** een gedefinieerde groep van stoffen of voorwerpen (zie 2.1.1.2, letters B, C en D).

**Vlampunt:** de laagste temperatuur van een *vloeistof*, waarbij de damp daarvan met lucht een ontvlambaar mengsel vormt.

**Vloeibaar gemaakt petroleumgas (LPG):** een onder lage druk vloeibaar gemaakt gas bestaande uit een of meer lichte koolwaterstoffen die uitsluitend onder UN-nummer 1011, 1075, 1965, 1969 of 1978 zijn ingedeeld en dat hoofdzakelijk propaan, propeen, butaan, butaanisomeren en buteen met sporen van andere koolwaterstofgassen bevat.

**Opmerking 1:** Brandbare gassen die onder andere UN-nummers zijn ingedeeld worden niet als LPG beschouwd.

**Opmerking 2:** Zie voor UN-nummer 1075 Opmerking 2 onder 2F, UN-nummer 1965, in de tabel voor vloeibaar gemaakte gassen van 2.2.2.3.

**Vloeistof:** een stof die bij 50 °C een dampdruk heeft van ten hoogste 300 kPa (3 bar), en bij 20 °C en een druk van 101,3 kPa niet volledig gasvormig is, en die

- a) bij een druk van 101,3 kPa een smeltpunt of beginsmeltpunt heeft van 20 °C of lager, of
- b) die volgens de beproevingsmethode ASTM D 4359-90 vloeibaar is, of
- c) volgens de criteria van de in 2.3.4 beschreven beproevingsmethode voor de bepaling van het vloeigedrag (penetrometermethode) niet dikvloeibaar is.

**Opmerking:** Als vervoer in vloeibare toestand, in de zin van de tankvoorschriften, wordt beschouwd:

- vervoer van vloeistoffen volgens bovenstaande definitie, of
- vervoer van vaste stoffen die in gesmolten toestand ten vervoer worden aangeboden.

**VN-modelbepalingen:** de "Model Regulations", opgenomen als bijlage bij de achttiende herziene editie van de "Recommendations on the Transport of Dangerous Goods", gepubliceerd door de Verenigde Naties (ST/SG/AC.10/1/Rev.18).

**VN-nummer:** zie UN-nummer.

**Voorziening voor de behandeling** (voor *flexibele IBC's*): draagbanden, lussen, ogen of raamwerken die aan het *verpakkingslichaam* van de *IBC* zijn bevestigd, of die zijn gevormd uit een verlenging van het materiaal waarvan het *verpakkingslichaam* is vervaardigd.

**Vuldruk:** de hoogste effectieve druk die tijdens het vullen onder druk in de *tank* ontwikkeld wordt. [Zie ook *Beproevingdruk*, *Berekeningsdruk*, *Hoogste bedrijfsdruk (overdruk)* en *Losdruk*.]

**Vuller:** de *onderneming* die *gevaarlijke goederen* laadt in een *tank (reservoirwagen, wagen met afneembare tanks, transporttank of tankcontainer)*, in een *batterijwagen* of *MEGC* en/of *los gestort* in een *wagen, grote container* of *kleine container*.

**Vullingsgraad:** de verhouding tussen de massa gas en de massa water bij 15 °C, die een *drukhouders*, gereed voor het gebruik, volledig zou vullen.

## W

**Waarvoor of waarheen:** *betekent voor het vervoer van radioactieve stoffen door of naar de landen waarheen de zending wordt vervoerd, maar sluit in het bijzonder de landen uit 'waaroverheen' de zending in een luchtvaartuig wordt vervoerd, onder voorwaarde dat er geen tussenlandingen in deze landen zijn gepland.*

---

<sup>7</sup> Gepubliceerd door het AVV-bureau, Avenue Louise 500, BE-1050 Brussel, [www.gcubureau.org](http://www.gcubureau.org).

**Wagen:** een spoorwegvoertuig zonder eigen voortbewegingsinrichting dat bestemd is voor het vervoer van goederen. (zie ook *Batterijwagen, Gesloten wagen, Open wagen, Wagen met dekzeil en Reservoirwagens*).

**Wagen (gesloten):** een *wagen* met vaste wanden of schuifwanden en met een vast dak of een beweegbaar dak.

**Wagen (met dekzeil):** *open wagen* die ter bescherming van de lading met een dekzeil is uitgerust;

**Wagen (open):** een *wagen* met of zonder kopwanden en zijwanden, waarvan het laadoppervlak open is.

**Wagenlading:** het exclusieve gebruik van een *wagen*, onafhankelijk van het feit, of de laadruimte van de *wagen* volledig of slechts ten dele wordt gebruikt.

**Opmerking:** Het overeenkomstige begrip ten behoeve van radioactieve stoffen is "exclusief gebruik".

**Wissellaadbak:** zie *Container*.

**Wissellaadtank:** wordt beschouwd als een *tankcontainer*.

## Z

**Zacht staal:** staal met een minimum treksterkte tussen  $360 \text{ N/mm}^2$  en  $440 \text{ N/mm}^2$ .

**Opmerking:** Voor transporttanks, zie hoofdstuk 6.7.

**Zak:** een flexibele *verpakking* van papier, kunststof folie, textiel, geweven materiaal of van een ander geschikt materiaal.

**Zending:** een *collo* of meerdere *colli* of een lading *gevaarlijke goederen*, dat/die door een *afzender* ten vervoer wordt aangeboden.

## 1.2.2 Meeteenheden

1.2.2.1 In het RID zijn de volgende meeteenheden<sup>8</sup> van toepassing:

GROOTHEID	SI-EENHEID <sup>9</sup>	ALTERNATIEF TOEGELATEN EENHEID	BETREKKING TUSSEN DE EENHEDEN
Lengte	m (meter)	-	-
Oppervlak	m <sup>2</sup> (vierkante meter)	-	-
Inhoud, volume	m <sup>3</sup> (kubieke meter)	l (liter) <sup>10</sup>	1 l = 10 <sup>-3</sup> m <sup>3</sup>
Tijd	s (seconde)	min (minuut) H (uur) D (dag)	1 min = 60 s 1 h = 3600 s 1 d = 86400 s
Massa	kg (kilogram)	g (gram) t (ton)	1 g = 10 <sup>-3</sup> kg 1 t = 10 <sup>3</sup> kg
Volumieke massa (dichtheid)	kg/m <sup>3</sup>	kg/l	1 kg/l = 10 <sup>3</sup> kg/m <sup>3</sup>
Temperatuur	K (kelvin)	°C (graad Celsius)	0 °C = 273,15 K
Temperatuursverschil	K (kelvin)	°C (graad Celsius)	1 °C = 1 K
Kracht	N (Newton)	-	1 N = 1 kg.m/s <sup>2</sup>
Druk, spanning	Pa (pascal)	bar (bar)	1 Pa = 1 N/m <sup>2</sup> 1 bar = 10 <sup>5</sup> Pa
Mechanische spanning	N/m <sup>2</sup>	N/mm <sup>2</sup>	1 N/mm <sup>2</sup> = 1 MPa
Arbeid	J (joule)	kWh (kilowatt uur)	1 kWh = 3,6 MJ
Energie	J (joule)		1 J = 1 N.m = 1 W.s
Hoeveelheid warmte	J (joule)	eV (elektronvolt)	1 eV = 0,1602.10 <sup>-18</sup> J
Vermogen	W (watt)	-	1 W = 1 J/s = 1 N.m/s
Kinematische viscositeit	m <sup>2</sup> /s	mm <sup>2</sup> /s	1 mm <sup>2</sup> /s = 10 <sup>-6</sup> m <sup>2</sup> /s
Dynamische viscositeit	Pa.s	mPa.s	1 mPa.s = 10 <sup>-3</sup> Pa.s
Activiteit	Bq (becquerel)		
Dosisequivalent	Sv (sievert)		

### Kracht

$$1 \text{ kg} = 9,807 \text{ N}$$

$$1 \text{ N} = 0,102 \text{ kg}$$

### Mechanische spanning

$$1 \text{ kg/mm}^2 = 9,807 \text{ N/mm}^2$$

$$1 \text{ N/mm}^2 = 0,102 \text{ kg/mm}^2$$

### Druk

$$1 \text{ Pa} = 1 \text{ N/m}^2 = 10^{-5} \text{ bar} = 1,02 \cdot 10^{-5} \text{ kg/cm}^2 = 0,75 \cdot 10^{-2} \text{ mm Hg}$$

<sup>8</sup> Voor de omrekening van de tot nog toe gebruikte eenheden in SI-eenheden zijn de volgende afgeronde waarden van toepassing:

<sup>9</sup> Het Internationale Stelsel van Eenheden (SI) komt voort uit de beslissingen van de Conférence Général des Poids et Mesures (algemene vergadering voor gewichten en maten) (adres: Pavillon de Breteuil, Parc de St. Cloud, F-92 310 Sèvres).

<sup>10</sup> Het symbool 'L' voor liter is ook toegestaan in plaats van het symbool 'l' indien gebruik gemaakt wordt van de schrijfmachine, die geen onderscheid maakt tussen het cijfer '1' en de letter 'l'.

$$1 \text{ bar} = 10^5 \text{ Pa} = 1,02 \text{ kg/cm}^2 = 750 \text{ mm Hg}$$

$$1 \text{ kg/cm}^2 = 9,807 \cdot 10^4 \text{ Pa} = 0,9807 \text{ bar} = 736 \text{ mm Hg}$$

$$1 \text{ mm Hg} = 1,33 \cdot 10^2 \text{ Pa} = 1,33 \cdot 10^{-3} \text{ bar} = 1,36 \cdot 10^{-3} \text{ kg/cm}^2$$

### ***Arbeid, energie, hoeveelheid warmte***

$$1 \text{ J} = 1 \text{ Nm} = 0,278 \cdot 10^{-6} \text{ kWh} = 0,102 \text{ kg.m} = 0,239 \cdot 10^{-3} \text{ kcal}$$

$$1 \text{ kWh} = 3,6 \cdot 10^6 \text{ J} = 367 \cdot 10^3 \text{ kgm} = 860 \text{ kcal}$$

$$1 \text{ kg.m} = 9,807 \text{ J} = 2,72 \cdot 10^{-6} \text{ kWh} = 2,34 \cdot 10^{-3} \text{ kcal}$$

$$1 \text{ kcal} = 4,19 \cdot 10^3 \text{ J} = 1,16 \cdot 10^{-3} \text{ kWh} = 427 \text{ kg.m}$$

### ***Vermogen***

$$1 \text{ W} = 0,102 \text{ kg.m/s} = 0,86 \text{ kcal/h}$$

$$1 \text{ kg.m/s} = 9,807 \text{ W} = 8,43 \text{ kcal/h}$$

$$1 \text{ kcal/h} = 1,16 \text{ W} = 0,119 \text{ kg.m/s}$$

### ***Kinematische viscositeit***

$$1 \text{ m}^2/\text{s} = 10^4 \text{ St (stokes)} \quad 1 \text{ St} = 10^{-4} \text{ m}^2/\text{s}$$

### ***Dynamische viscositeit***

$$1 \text{ Pa.s} = 1 \text{ N.s/m}^2 = 10 \text{ P (poise)} = 0,102 \text{ kg.s/m}^2$$

$$1 \text{ P} = 0,1 \text{ Pa.s} = 0,1 \text{ N.s/m}^2 = 1,02 \cdot 10^{-2} \text{ kg.s/m}^2$$

$$1 \text{ kg.s/m}^2 = 9,807 \text{ Pa.s} = 9,807 \text{ N.s/m}^2 = 98,07 \text{ P}$$

De decimale veelvouden van een eenheid kunnen worden gevormd met behulp van de volgende voorvoegsels of symbolen, die voor de naam of voor het symbool van de eenheid worden geplaatst:

FACTOR		VOORVOEGSEL	SYMBOOL
$1000\ 000\ 000\ 000\ 000\ 000 = 10^{18}$	triljoen	exa	E
$1000\ 000\ 000\ 000\ 000 = 10^{15}$	biljard	peta	P
$1000\ 000\ 000\ 000 = 10^{12}$	biljoen	tera	T
$1000\ 000\ 000 = 10^9$	miljard	giga	G
$1000\ 000 = 10^6$	miljoen	mega	M
$1000 = 10^3$	duizend	kilo	K
$100 = 10^2$	honderd	hecto	H
$10 = 10^1$	tien	deca	Da
$0,1 = 10^{-1}$	tiende	deci	D
$0,01 = 10^{-2}$	honderdste	centi	C
$0,001 = 10^{-3}$	duizendste	milli	M
$0,000\ 001 = 10^{-6}$	miljoenste	micro	$\mu$
$0,000\ 000\ 001 = 10^{-9}$	miljardste	nano	N
$0,000\ 000\ 000\ 001 = 10^{-12}$	biljoenste	pico	P
$0,000\ 000\ 000\ 000\ 001 = 10^{-15}$	biljardste	femto	f
$0,000\ 000\ 000\ 000\ 000\ 001 = 10^{-18}$	triljoenste	atto	a

1.2.2.2 Tenzij uitdrukkelijk anders is aangegeven, betekent het teken “%” in het RID:

- a) voor mengsels van vaste stoffen of vloeistoffen, alsmede voor oplossingen of met een vloeistof bevochtigde vaste stoffen: het massapercentage ten opzichte van de totale massa van het mengsel, de oplossing of de bevochtigde stof;
- b) voor mengsels van samengeperste gassen, indien zij onder druk worden gevuld, het volumepercentage ten opzichte van het totale volume van het gasmengsel, of, indien zij op massa worden gevuld, het massapercentage ten opzichte van de totale massa van het mengsel;
- c) voor vloeibaar gemaakte gasmengsels alsmede opgeloste gassen: het massapercentage ten opzichte van de totale massa van het mengsel.

1.2.2.3 Drukken van elke aard in verband met houders (bijvoorbeeld beproevingsdruk, inwendige druk, openingsdruk van veiligheidskleppen) worden steeds aangegeven als manometrische druk (overdruk ten opzichte van de atmosferische druk); de dampdruk daarentegen wordt steeds aangegeven als absolute druk.

1.2.2.4 Indien het RID voor houders een vullingsgraad voorschrijft, dan heeft deze steeds betrekking op een temperatuur van de stoffen van 15 °C, voor zover niet een andere temperatuur is aangegeven.

# Hoofdstuk 1.3

## OPLEIDING VAN PERSONEN DIE BETROKKEN ZIJN BIJ HET VERVOER VAN GEVAARLIJKE GOEDEREN

### 1.3.1 Toepassingsgebied

De personen die werkzaam zijn bij de betrokkenen overeenkomstig hoofdstuk 1.4 en wier taken betrekking hebben op het vervoer van gevaarlijke goederen, moeten zijn opgeleid, al naar gelang de eisen die het vervoer van gevaarlijke goederen aan hun verantwoordelijkheden en taken stelt. Werknemers moeten zijn opgeleid overeenkomstig 1.3.2 voordat zij verantwoordelijkheden op zich nemen en mogen uitsluitend onder het rechtstreekse toezicht van een opgeleide persoon functies vervullen waarvoor in de voorgeschreven opleiding nog niet is voorzien.

De opleiding moet ook de in hoofdstuk 1.10 opgenomen speciale voorschriften voor de beveiliging van het vervoer van gevaarlijk goederen omvatten.

*Opmerking 1: Wat betreft de opleiding van de veiligheidsadviseur, zie 1.8.3 in plaats van deze sectie.*

*Opmerking 2: (Gereserveerd)*

*Opmerking 3: Wat betreft de opleiding met betrekking tot klasse 7, zie ook 1.7.2.5.*

*Opmerking 4: De opleiding moet hebben plaatsgevonden voordat verantwoordelijkheden worden genomen op het gebied van het vervoer van gevaarlijke goederen.*

### 1.3.2 Aard van de opleiding

De opleiding moet, al naar gelang de verantwoordelijkheden en taken van de betreffende persoon, in de volgende vorm geschieden:

#### 1.3.2.1 Introductie

Het personeel moet vertrouwd gemaakt worden met de algemene bepalingen van de voorschriften voor het vervoer van gevaarlijke goederen.

#### 1.3.2.2 Functiespecifieke opleiding

Het personeel moet zijn opgeleid in de bepalingen van de regelgeving inzake het vervoer van gevaarlijke goederen, direct aansluitend op hun taken en verantwoordelijkheden.

Indien het vervoer van gevaarlijke goederen een multimodaal vervoersproces inhoudt, moet het personeel op de hoogte zijn van de voorschriften die van toepassing zijn op de andere vervoerswijzen.

Het personeel van de vervoerder en van de beheerder van de spoorweginfrastructuur moet ook zijn opgeleid inzake de bijzondere aspecten van het spoorvervoer. Deze opleiding moet worden gegeven in de vorm van een basisopleiding en een aanvullende op de taak gerichte opleiding.

a) Basisopleiding voor het gehele personeel:

Het gehele personeel moet zijn opgeleid met betrekking tot de betekenis van de gevaarsetiketten en van de oranje kenmerking. Bovendien moet het personeel op de hoogte zijn van de procedures voor het melden van onregelmatigheden.

b) Aanvullende op de taak gerichte opleiding voor uitvoerend personeel, dat direct bij het vervoer van gevaarlijke stoffen betrokken is:

Aanvullend op de onder a) beschreven basisopleiding, moet het personeel, afhankelijk van de aard van hun werkzaamheden, zijn opgeleid.

Het personeel moet zijn opgeleid in de onderwerpen van de gespecialiseerde opleiding, die in 1.3.2.2.2 zijn onderverdeeld in drie categorieën, op basis van de indeling in 1.3.2.2.1..

**1.3.2.2.1** Het personeel wordt in de verschillende categorieën ingedeeld op grond van de volgende tabel:

<b>Categorie</b>	<b>Beschrijving van de categorie</b>	<b>Taak personeel</b>
1	Uitvoerend personeel dat rechtstreeks bij het vervoer van gevaarlijke stoffen is betrokken	Machinisten, rangeerders of personeel met een overeenkomstige functie
2	Personeel verantwoordelijk voor de technische controle van de wagens, gebruikt voor het vervoer van de gevaarlijke goederen	Wagenmeesters of personeel met een overeenkomstige functie
3	Personeel verantwoordelijk voor de sturing en bijsturing van de trein- en rangeerdienst en leidinggevend personeel van de infrastructuurbeheerder	Treindienstleiders, seinhuismedewerkers, procescoördinatoren of personeel met een overeenkomstige functie

**1.3.2.2.2** De aanvullende op de taak gerichte opleiding moet ten minste de volgende onderwerpen omvatten:

a) Machinisten of personeel met een overeenkomstige functie van categorie 1:

- Mogelijkheden voor toegang tot noodzakelijke informatie over de samenstelling van de trein, de aanwezigheid van gevaarlijke goederen en de plaats, waar deze goederen zich in de trein bevinden;
- Soorten onregelmatigheden;
- Handelwijze in kritische situaties bij onregelmatigheden, het nemen van maatregelen ter bescherming van de eigen trein en het verkeer op de nevensporen.

Rangeerders of personeel met een overeenkomstige functie van categorie 1:

- Betekenis van de rangeeretiketten volgens model nr. 13 en 15 van het RID (zie 5.3.4.2);
- In geval van goederen van klasse 1 veiligheidsafstanden overeenkomstig sectie 7.5.3 van het RID;
- Soorten onregelmatigheden.

b) Wagenmeesters of personeel met een overeenkomstige functie van categorie 2:

- Uitvoering van de controles volgens Aanhangsel 9 van het Allgemeiner Vertrag für die Verwendung von Güterwagen (AVV)<sup>11</sup> – Bedingungen für die technische Übergangsuntersuchung an Güterwagen;
- Uitvoering van de controles als beschreven in 1.4.2.2.1 ((uitsluitend voor medewerkers die de controles beschreven in 1.4.2.2.1 uitvoeren);
- Het herkennen van onregelmatigheden.

c) Treindienstleiders, seinhuismedewerkers, procescoördinatoren of personeel met een overeenkomstige functie van categorie 3:

- Het beheersen van kritische situaties bij onregelmatigheden;
- Interne rampenplannen voor rangeerterreinen, overeenkomstig hoofdstuk 1.11.

### **1.3.2.3 Veiligheidsopleiding**

In verband met de mogelijke gevaren van verwonding of blootstelling als gevolg van incidenten bij het vervoer van gevaarlijke goederen, met inbegrip van laden en lossen, moet het personeel zijn opgeleid inzake de risico's en gevaren die samenhangen met de gevaarlijke goederen.

De opleiding moet tot doel hebben het personeel bewust te maken van de veilige behandelings- en noodprocedures

**1.3.2.4** De opleiding moet periodiek worden aangevuld met een bijscholingscursus om rekening te houden met de wijzigingen in de voorschriften.

<sup>11</sup> Gepubliceerd door het AVV-bureau, Avenue Louise 500, BE-1050 Brussel, [www.gcubureau.org](http://www.gcubureau.org).

---

### 1.3.3

#### **Documentatie**

De dossiers omtrent de genoten opleiding overeenkomstig dit hoofdstuk moeten door de werkgever worden bewaard en op verzoek ter beschikking worden gesteld aan de werknemer of de bevoegde autoriteit. De dossiers moeten door de werkgever gedurende een periode, vastgesteld door de bevoegde autoriteit, worden bewaard. De opleidingsdossiers moeten worden gecontroleerd bij het aanvaarden van een nieuwe betrekking.



# Hoofdstuk 1.4

## VEILIGHEIDSPLICHTEN VAN DE BETROKKENEN

### 1.4.1 Algemene zorg voor de veiligheid

1.4.1.1 De bij het vervoer van gevaarlijke goederen betrokkenen moeten overeenkomstig de aard en de omvang van de te voorziene gevaren maatregelen treffen, om schadegevallen te verhinderen en indien schade optreedt, de omvang daarvan zo beperkt mogelijk te houden. Zij moeten in elk geval de voor hen geldende bepalingen van het RID in acht nemen.

1.4.1.2 De betrokkenen moeten een mogelijk direct gevaar voor de openbare veiligheid onmiddellijk melden aan de instanties voor de hulpverlening en de veiligheid en zij moeten deze instanties voorzien van de voor hun optreden noodzakelijke informatie.

1.4.1.3 In het RID kunnen bepaalde plichten van de betrokkene nader worden vastgelegd.

Onder voorwaarde dat de in 1.4.2 en 1.4.3 genoemde plichten in acht worden genomen, kan een RID-Verdragsstaat in zijn nationale wetgeving de plichten die rusten op een van de genoemde betrokkenen overdragen op één of meer andere betrokkenen, indien deze staat van opvatting is, dat dit niet leidt tot een verlaging van het veiligheidsniveau. Deze afwijkingen moeten door de RID-Verdragsstaat worden meegedeeld aan het secretariaat van de OTIF, dat deze ter kennis brengt aan de overige RID-Verdragsstaten.

De bepalingen van 1.2.1, 1.4.2 en 1.4.3 inzake de definities van de betrokkenen en de voor hen geldende plichten zijn niet van invloed op de voorschriften van het nationale recht inzake de juridische gevolgen (strafstelling, aansprakelijkheid, enz.), die samenhangen met het feit of de bedoelde betrokkene bijvoorbeeld een rechtspersoon, een natuurlijk persoon, een voor eigen rekening werkzaam persoon, een werkgever of een werknemer.

### 1.4.2 Plichten van de belangrijkste betrokkenen

**Opmerking 1:** *Verscheidene betrokkenen waaraan in deze sectie veiligheidsplichten zijn toegekend kunnen één en dezelfde onderneming zijn. Bovendien kunnen de activiteiten en de overeenkomstige veiligheidsplichten van een betrokkene worden waargenomen door verscheidene ondernemingen.*

**Opmerking 2:** *Voor radioactieve stoffen zie ook 1.7.6.*

#### 1.4.2.1 Afzender

1.4.2.1.1 De afzender van gevaarlijke goederen is verplicht een zending ten vervoer aan te bieden, die voldoet aan de voorschriften van het RID.

In het kader van 1.4.1 moet hij in het bijzonder:

- a) zich ervan vergewissen dat de gevaarlijke goederen overeenkomstig het RID zijn ingedeeld en ten vervoer zijn toegelaten;
- b) aan de vervoerder de vereiste gegevens en informatie in een verifieerbare vorm en eventueel de vereiste vervoersdocumenten en begeleidende documenten (vergunningen, toelatingen, mededelingen, certificaten, enz.) leveren, in het bijzonder met inachtneming van de voorschriften van hoofdstuk 5.4 en van tabel A van hoofdstuk 3.2;
- c) uitsluitend verpakkingen, grote verpakkingen, IBC's en tanks (reservoirwagens, batterijwagens, wagens met afneembare tanks, MEGC's, transporttanks of tankcontainers) gebruiken, die voor het vervoer van de betreffende goederen zijn toegelaten en geschikt zijn, alsmede van de in het RID voorgeschreven kenmerking zijn voorzien;
- d) de voorschriften voor de wijze van verzending en de beperkingen van de verzending in acht nemen;
- e) ervoor zorgen dat ook ongereinigde en niet ontgaste lege tanks (reservoirwagens, batterijwagens, wagens met afneembare tanks, MEGC's, transporttanks of tankcontainers) of ongereinigde lege wagens, grote en kleine containers voor los gestort goed op de juiste wijze van kenmerking en etiketten worden voorzien en dat ongereinigde lege tanks op dezelfde wijze gesloten zijn en dezelfde waarborgen van dichtheid bieden als in gevulde toestand.

1.4.2.1.2 Indien de afzender gebruik maakt van diensten van andere betrokkenen (verpakker, belader, vuller,

enz.), dan moet hij geschikte maatregelen treffen om te waarborgen dat de zending aan de voorschriften van het RID voldoet. Hij kan echter in de gevallen van 1.4.2.1.1 a), b), c) en e), vertrouwen op de informatie en gegevens die hem door andere betrokkenen ter beschikking zijn gesteld.

1.4.2.1.3 Indien de afzender in opdracht van een derde handelt, dan moet deze derde de afzender schriftelijk wijzen op het gevaarlijke goed en hem alle informatie en documenten, die ter vervulling van zijn plichten noodzakelijk zijn, ter beschikking te stellen.

#### 1.4.2.2 **Vervoerder**

1.4.2.2.1 De vervoerder, die de gevaarlijke goederen op de plaats van vertrek aanneemt, moet in het kader van sectie 1.4.1 in het bijzonder

- a) controleren of de te vervoeren gevaarlijke goederen overeenkomstig het RID ten vervoer zijn toegelaten;
- b) zich ervan vergewissen dat alle informatie voorgeschreven in het RID met betrekking tot de te vervoeren gevaarlijke goederen door de afzender is verschaft vóór het vervoer, dat de voorgeschreven documentatie bij het vervoersdocument is gevoegd, of indien elektronische gegevensverwerking (EDP) of elektronische gegevensuitwisselingstechnieken (EDI) worden gebruikt in plaats van papieren documentatie, dat de gegevens tijdens het vervoer beschikbaar zijn op een wijze die ten minste gelijkwaardig is aan die van papieren documentatie;
- c) door middel van een visuele controle vaststellen dat de wagens en de lading geen duidelijke gebreken, geen lekkage of scheuren vertonen, dat geen uitrustingsdelen ontbreken, enz.;
- d) zich ervan vergewissen dat bij reservoirwagens, batterijwagens, wagens met afneembare tanks, transporttanks, tankcontainers en MEGC's de uiterste datum voor de volgende beproeving niet is overschreden;

**Opmerking:** Tanks, batterijwagens en MEGC's mogen echter worden vervoerd na het verstrijken van deze uiterste datum onder de voorwaarden van 4.1.6.10 (in het geval van batterijwagens en MEGC's met drukhouders als elementen), 4.2.4.4, 4.3.2.4.4, 6.7.2.19.6, 6.7.3.15.6 of 6.7.4.14.6.

- e) controleren, of de wagens niet zijn overbeladen;
- f) zich ervan vergewissen dat de voor de wagens voorgeschreven grote etiketten en kenmerkingen zijn aangebracht;
- g) zich ervan vergewissen dat de uitrusting voorgeschreven in de schriftelijke instructies in de cabine van de machinist aanwezig is.

Dit moet worden gedaan aan de hand van de vervoersdocumenten en de begeleidende documenten, door een visuele controle van de wagen of de containers en eventueel van de lading.

Aan de bepalingen van deze paragraaf wordt geacht te zijn voldaan, indien punt 5 van UIC-fiche 471-3 V (Controles die bij zendingen met gevaarlijke stoffen in het internationale verkeer moeten worden uitgevoerd) wordt toegepast.<sup>12</sup>

1.4.2.2.2 De vervoerder kan echter in de gevallen bedoeld in 1.4.2.2.1 a), b), d), e) en f), vertrouwen op de informatie en gegevens die hem door andere betrokkenen ter beschikking zijn gesteld.

1.4.2.2.3 Indien de vervoerder overeenkomstig 1.4.2.2.1 een overtreding van de voorschriften van het RID vaststelt, dan mag hij deze zending niet verder vervoeren totdat aan de voorschriften is voldaan.

1.4.2.2.4 Indien tijdens het vervoer een overtreding wordt vastgesteld die mogelijk kan leiden tot een vermindering van de veiligheid, dan moet de zending met inachtneming van de eisen van de verkeersveiligheid en het veilige parkeren, alsmede de eisen van de openbare veiligheid zo snel mogelijk worden opgehouden.

Het vervoer mag slechts worden voortgezet indien aan de voorschriften is voldaan. De voor het resterende vervoerstraject bevoegde autoriteit(en) kan (kunnen) voor de voortzetting van het vervoer goedkeuring verlenen.

---

<sup>12</sup> Versie van het UIC-fiche van toepassing vanaf 1 januari 2015.

Indien niet aan de voorschriften kan worden voldaan en indien voor het resterende vervoerstraject geen goedkeuring wordt verleend, dan verleent (verlenen) de bevoegde autoriteit(en) de vervoerder de noodzakelijke administratieve ondersteuning. Deze bepaling is ook van toepassing, indien de vervoerder de bevoegde autoriteit(en) meedeelt, dat de gevaarlijke eigenschappen van de ten vervoer aangeboden goederen aan hem door de afzender niet duidelijk zijn medegedeeld en hij op grond van in het bijzonder het voor de vervoersovereenkomst geldende recht wenst de goederen te lossen, te vernietigen of onschadelijk te maken.

- 1.4.2.2.5 De vervoerder moet waarborgen dat de beheerder van de gebruikte spoorweginfrastructuur te allen tijde gedurende het vervoer snel en onbeperkt toegang kan krijgen tot de informatie die het hem mogelijk maakt te voldoen aan de voorschriften van 1.4.3.6 b).

**Opmerking:** De wijze van aanlevering van de gegevens moet worden vastgelegd in de regelingen voor het gebruik van de spoorweginfrastructuur.

- 1.4.2.2.6 De vervoerder moet aan de machinist de schriftelijke instructies verschaffen zoals voorgeschreven in 5.4.3.

### **1.4.2.3 Geadresseerde**

- 1.4.2.3.1 De geadresseerde is verplicht de aanneming van het goed niet zonder dringende redenen uit te stellen en na het lossen te controleren of aan de voorschriften van het RID, die hem betreffen, is voldaan.

- 1.4.2.3.2 Een wagen of container mag alleen worden geretourneerd of opnieuw gebruikt, indien is voldaan aan de voorschriften van het RID met betrekking tot het lossen.

- 1.4.2.3.3 Indien de geadresseerde gebruikmaakt van de diensten van andere betrokkenen (losser, reiniger, decontaminatiebedrijf, enz.) moet hij geschikte maatregelen treffen om te waarborgen dat aan de voorschriften van 1.4.2.3.1 en 1.4.2.3.2 van het RID is voldaan.

### **1.4.3 Plichten van andere betrokkenen**

In het onderstaande zijn de andere betrokkenen en hun plichten bij wijze van voorbeeld aangegeven. De plichten van de andere betrokkenen vloeien voort uit bovenstaande sectie 1.4.1, voor zover deze betrokkenen weten of zouden moeten weten, dat zij hun opdrachten uitvoeren in het kader van vervoer dat is onderworpen aan het RID.

#### **1.4.3.1 Belader**

- 1.4.3.1.1 In het kader van 1.4.1 heeft de belader in het bijzonder de volgende plichten: Hij
- a) mag gevaarlijke goederen slechts aan de vervoerder aanbieden, indien zij volgens het RID vervoerd mogen worden;
  - b) moet bij het aanbieden ten vervoer van verpakte gevaarlijke goederen of van ongereinigde lege verpakkingen controleren of de verpakking is beschadigd. Hij mag een collo, waarvan de verpakking is beschadigd, in het bijzonder wanneer deze lekt, zodat de gevaarlijke stof naar buiten komt of kan komen, slechts ten vervoer aanbieden nadat het gebrek is opgeheven; hetzelfde geldt voor ongereinigde lege verpakkingen;
  - c) moet bij het laden van gevaarlijke goederen in wagens, grote of kleine containers de bijzondere voorschriften voor het laden en de behandeling naleven;
  - d) moet wanneer hij de gevaarlijke goederen rechtstreeks aan de vervoerder ten vervoer aanbiedt, de voorschriften voor de etikettering en de oranje kenmerking naleven;
  - e) moet bij het laden van colli de samenladingsverboden naleven, daarbij tevens rekening houdend met gevaarlijke goederen die zich reeds in de wagen of de grote container bevinden. Voorts moet hij de voorschriften voor de scheiding van levensmiddelen, genotmiddelen of voer voor dieren naleven.

- 1.4.3.1.2 De belader mag echter in de gevallen in 1.4.3.1.1 a), d) en e) vertrouwen op de informatie en gegevens die hem door andere betrokkenen ter beschikking zijn gesteld.

#### 1.4.3.2 **Verpakker**

In het kader van 1.4.1 moet de verpakker in het bijzonder het volgende naleven:

- a) de verpakkingsvoorschriften en de voorschriften voor de gezamenlijke verpakking, almede
- b) indien hij de colli voorbereidt voor het vervoer, de voorschriften voor de kenmerking en etikettering van de colli.

#### 1.4.3.3 **Vuller**

In het kader van 1.4.1 heeft de vuller in het bijzonder de volgende plichten:

Hij

- a) moet zich vóór het vullen van de tanks ervan vergewissen dat de tanks en de uitrustingsdelen technisch in goede staat zijn;

**Opmerking:** De vuller moet procedures vaststellen om voor en na het vullen de juiste werking van de sluitingen van de tank van een reservoirwagen te controleren en de dichtheid van de afsluitinrichtingen te waarborgen. Op de OTIF-website ([www.otif.org](http://www.otif.org)) zijn richtlijnen van de Europese Raad van de Chemische Nijverheid (CEFIC) in de vorm van controlelijsten voor vloeistofreservoirwagens te vinden.

- b) moet zich ervan vergewissen dat bij reservoirwagens, batterijwagens, wagens met afneembare tanks, transporttanks, tankcontainers en MEGC's de datum van de volgende beproeving niet is overschreden;
- c) mag tanks slechts vullen met gevaarlijke goederen waarvoor deze tanks zijn toegelaten;
- d) moet bij het vullen van tanks de bepalingen betreffende gevaarlijke goederen in direct aan elkaar grenzende compartimenten van de tank naleven;
- e) moet bij het vullen van de tanks de hoogst toelaatbare vullingsgraad of de hoogst toelaatbare massa van de vulling per liter inhoud voor de te beladen stof aanhouden;
- f) moet er na het vullen van de tanks voor zorgen dat alle sluitingen in een gesloten positie zijn en dat er geen lekkage optreedt;

**Opmerking:** De vuller moet procedures vaststellen om voor en na het vullen de juiste werking van de sluitingen van de tank van een reservoirwagen te controleren en de dichtheid van de afsluitinrichtingen te waarborgen. Op de OTIF-website ([www.otif.org](http://www.otif.org)) zijn richtlijnen van de Europese Raad van de Chemische Nijverheid (CEFIC) in de vorm van controlelijsten voor vloeistofreservoirwagens te vinden.

- g) moet erop letten dat zich aan de buitenzijde van de door hem gevulde tanks geen gevaarlijke resten van de inhoud bevinden;
- h) moet, indien hij de gevaarlijke goederen voor het vervoer voorbereidt, ervoor zorgen dat op de door hem gevulde tanks alsmede wagens en grote en kleine containers de voorgeschreven oranje borden, (grote) etiketten en merktekens voor in verwarmde toestand vervoerde stoffen en milieugevaarlijke stoffen alsook de voorgeschreven rangeeretiketten aangebracht zijn overeenkomstig de voorschriften;
- i) moet vóór en na het vullen van reservoirwagens met vloeibaar gemaakte gassen de daarvoor geldende bijzondere controlevoorschriften naleven.
- j) moet, indien hij wagens of containers vult met gevaarlijke stoffen als los gestort goed, zich ervan vergewissen dat de toepasselijke voorschriften van hoofdstuk 7.3 in acht worden genomen.

#### 1.4.3.4 **Exploitant van een tankcontainer of transporttank**

In het kader van 1.4.1 moet de exploitant van een tankcontainer in het bijzonder ervoor zorgen dat:

- a) de voorschriften betreffende constructie, uitrusting, beproevingen en kenmerking worden nageleefd;
- b) het onderhoud van de tanks en de uitrusting daarvan op een wijze wordt uitgevoerd, die waarborgt dat de tankcontainer of de transporttank onder normale bedrijfsomstandigheden tot de volgende beproeving voldoet aan de voorschriften van het RID;
- c) een buitengewone keuring wordt uitgevoerd, indien de veiligheid van het reservoir of de uitrustingsdelen door herstelling, ombouw of een ongeval mogelijk verminderd is.

#### 1.4.3.5 **Exploitant van een reservoirwagen**

In het kader van 1.4.1 moet de exploitant van een reservoirwagen in het bijzonder ervoor zorgen dat:

- a) de voorschriften betreffende constructie, uitrusting, beproevingen en kenmerking worden nageleefd;
- b) het onderhoud van de tanks en de uitrusting daarvan is gewaarborgd door een overeenkomstig de bepalingen van Aanhangsel G (ATMF)<sup>13</sup> bij de COTIF gecertificeerde entiteit op een wijze die waarborgt dat de reservoirwagen onder normale bedrijfsomstandigheden tot de volgende beproeving voldoet aan de voorschriften van het RID;
- c) een buitengewone keuring wordt uitgevoerd, indien de veiligheid van het reservoir of de uitrustingsdelen door herstelling, ombouw of een ongeval mogelijk verminderd is.

#### 1.4.3.6 **De infrastructuurbeheerder**

In het kader van sectie 1.4.1 heeft de infrastructuurbeheerder in het bijzonder de volgende plichten. De infrastructuurbeheerder

- a) moet ervoor zorgdragen dat voor rangeerterreinen interne rampenplannen overeenkomstig hoofdstuk 1.11 worden opgesteld;
- b) moet ervoor zorgdragen dat hij te allen tijde gedurende het vervoer snel en onbeperkt toegang heeft tot de volgende informatie:
  - samenstelling van de trein, door vermelding van het nummer van elke wagen en het wagentype, indien dit niet onderdeel is van het wagennummer;
  - UN-nummers van de gevaarlijke goederen die in of op elke wagen worden vervoerd, voor zover die in het vervoersdocument vermeld moeten worden, of, indien alleen gevaarlijke goederen verpakt in gelimiteerde hoeveelheden worden vervoerd overeenkomstig hoofdstuk 3.4, informatie die de aanwezigheid daarvan aangeeft indien kenmerking van de wagen of de grote container overeenkomstig hoofdstuk 3.4 is voorgeschreven;
  - positie van elke wagen in de trein (volgorde van de wagens).Deze gegevens mogen alleen bekend gemaakt worden aan de instanties die deze nodig hebben voor doeleinden van veiligheid, beveiliging of noodmaatregelen.

**Opmerking:** De wijze van aanlevering van de gegevens moet worden vastgelegd in de regelingen voor het gebruik van de spoorweginfrastructuur.

#### 1.4.3.7 **Losser**

**Opmerking:** In deze subsectie omvat lossen, het afnemen, uitladen en lossen zoals aangegeven in de definitie van lossen in 1.2.1.

1.4.3.7.1 In het kader van 1.4.1 moet de lossen in het bijzonder:

- a) zich ervan vergewissen dat de juiste goederen worden gelost, door de desbetreffende informatie op het vervoersdocument te vergelijken met de informatie op het collo, de container, de tank, de MEGC of de wagen;
- b) vóór en tijdens het lossen controleren of de verpakkingen, de tank, de wagen of de container in een zodanige mate beschadigd is dat het losproces daardoor in gevaar wordt gebracht. Indien dit het geval is, moet hij zich ervan vergewissen dat het lossen niet wordt uitgevoerd voordat passende maatregelen zijn getroffen;

**Opmerking:** De lossen moet procedures vaststellen om voor en na het lossen de juiste werking van de sluitingen van de tank van een reservoirwagen te controleren en de dichtheid van de afsluitinrichtingen te waarborgen. Op de OTIF-website ([www.otif.org](http://www.otif.org)) zijn richtlijnen van de Europese Raad van de Chemische Nijverheid (CEFIC) in de vorm van controlelijsten voor vloeistofreservoirwagens te vinden.

---

<sup>13</sup> Uniforme regelen betreffende de technische toelating van spoorwagematerieel dat in het internationale verkeer wordt gebruikt (ATMF UR). Aanhangsel G is in overeenstemming gebracht met de Europese wetgeving, met name met de Richtlijnen 2004/49/EG (artikel 3 en 14 a) en 2008/57/EG (artikel 2 en 33) en Verordening (EU) 445/2011 inzake een systeem voor de veiligheid, interoperabiliteit en certificering van met het onderhoud van goederenwagens belaste entiteiten.

- c) voldoen aan alle desbetreffende voorschriften voor het lossen;
- d) onmiddellijk nadat de tank, de wagen of de container is gelost:
  - i) alle gevaarlijke resten verwijderen die zich tijdens het losproces aan de buitenkant van de tank, de wagen of de container hebben gehecht; en
  - ii) waarborgen dat de afsluiters en inspectieopeningen zijn gesloten;

**Opmerking:** De lossers moet procedures vaststellen om voor en na het lossen de juiste werking van de sluitingen van de tank van een reservoirwagen te controleren en de dichtheid van de afsluitinrichtingen te waarborgen. Op de OTIF-website ([www.otif.org](http://www.otif.org)) zijn richtlijnen van de Europese Raad van de Chemische Nijverheid (CEFIC) in de vorm van controlelijsten voor vloeistofreservoirwagens te vinden.

- e) waarborgen dat de voorgeschreven reiniging en decontaminatie van de wagens of containers is uitgevoerd; en
- f) waarborgen dat op de wagens en containers, wanneer deze volledig zijn gelost, gereinigd, ontgast en gedecontamineerd, de grote etiketten en oranje borden niet langer zichtbaar zijn.

1.4.3.7.2 Indien de lossers gebruikmaakt van de diensten van andere betrokkenen (reiniger, decontaminatie-installatie, enz.), moet hij geschikte maatregelen treffen om te waarborgen dat aan de voorschriften van het RID is voldaan.

# Hoofdstuk 1.5

## AFWIJKINGEN

### 1.5.1 Tijdelijke afwijkingen

1.5.1.1 De bevoegde autoriteiten van de RID-Verdragsstaten kunnen rechtstreeks onderling overeenkomen, dat op hun grondgebied bij wijze van tijdelijke afwijking van de voorschriften van het RID bepaalde vervoeren zijn toegestaan, voor zover daardoor de veiligheid niet nadelig wordt beïnvloed. Deze afwijkingen moeten door de autoriteit die het initiatief tot deze tijdelijke afwijking heeft genomen, worden meegedeeld aan het secretariaat van de OTIF, dat deze afwijking aan de RID-Verdragsstaten ter kennis zal brengen.<sup>14</sup>

**Opmerking:** De "speciale regeling" volgens 1.7.4 wordt niet beschouwd als een tijdelijke afwijking in de zin van deze sectie.

1.5.1.2 De geldigheidsduur van de tijdelijke afwijking mag ten hoogste vijf jaar bedragen, te rekenen vanaf de datum waarop deze in werking treedt. De tijdelijke afwijking vervalt automatisch op de datum waarop een overeenkomstige wijziging van het RID in werking treedt.

1.5.1.3 Vervoer op grond van tijdelijke afwijkingen is vervoer overeenkomstig Aanhangsel C bij de COTIF.

### 1.5.2 Militaire zendingen

Voor militaire zendingen, dat wil zeggen zendingen met stoffen of voorwerpen van klasse 1, die toebehoren aan de krijgsmacht of waarvoor de krijgsmacht verantwoordelijk is, gelden afwijkende voorschriften [zie 5.2.1.5, 5.2.2.1.8, 5.3.1.1.2 en 5.4.1.2.1 f) alsmede 7.2.4, bijzondere bepaling W 2].

---

<sup>14</sup> De volgens deze sectie overeengekomen tijdelijke afwijkingen kunnen op de homepage van de OTIF ([www.otif.ch](http://www.otif.ch)) worden ingezien.

# Hoofdstuk 1.6

## OVERGANGSVOORSCHRIFTEN

### 1.6.1 Diversen

1.6.1.1 Voor zover niet anders is voorgeschreven, mogen stoffen en voorwerpen van het RID tot en met 30 juni 2015 worden vervoerd volgens de voorschriften van het RID<sup>15</sup> van toepassing tot en met 31 december 2014.

**Opmerking:** Voor de vermelding in het vervoersdocument, zie 5.4.1.1.12.

1.6.1.2 *(Geschrapt)*

1.6.1.3 Stoffen en voorwerpen van klasse 1, die toebehoren aan de krijgsmacht van een RID-Verdragsstaat en die vóór 1 januari 1990, in overeenstemming met de destijds geldende voorschriften van het RID<sup>16</sup>, verpakt zijn, mogen na 31 december 1989 worden vervoerd onder voorwaarde dat de verpakkingen in goede staat verkeren en dat in het vervoersdocument wordt vermeld, dat het militaire goederen betreft, die vóór 1 januari 1990 zijn verpakt. De overige, vanaf 1 januari 1990 geldende voorschriften voor deze klasse moeten in acht worden genomen.

1.6.1.4 Stoffen en voorwerpen van klasse 1, die tussen 1 januari 1990 en 31 december 1996 in overeenstemming met de gedurende die periode geldende voorschriften van het RID<sup>17</sup> verpakt zijn, mogen na 31 december 1996 worden vervoerd onder voorwaarde dat de verpakkingen in goede staat verkeren en dat in het vervoersdocument wordt aangegeven, dat het goederen van klasse 1 betreft, die tussen 1 januari 1990 en 31 december 1996 verpakt zijn.

1.6.1.5 IBC's die gebouwd zijn volgens de vóór 1 januari 1999 geldende voorschriften van nr. 405 (5) en 555 (3), maar die echter niet voldoen aan de met ingang van 1 januari 1999 geldende voorschriften van nr. 405 (5) en 555 (3), mogen verder worden gebruikt.

1.6.1.6 IBC's die vervaardigd zijn vóór 1 januari 2003 volgens de tot en met 30 juni 2001 geldende voorschriften van randnummer 1612 (1) en die niet voldoen aan de met ingang van 1 juli 2001 geldende voorschriften van 6.5.2.1.1 met betrekking tot de hoogte van letters, nummers en tekens, mogen verder worden gebruikt.

1.6.1.7 Typegoedkeuringen voor vaten, jerrycans en combinatie-IBC's vervaardigd van hoog- of middelmoleculair polyetheen, die vóór 1 juli 2005 zijn afgegeven in overeenstemming met de tot en met 31 december 2004 geldende voorschriften van 6.1.5.2.6, maar die niet voldoen aan de voorschriften van 4.1.1.21, blijven geldig tot en met 31 december 2009. Alle verpakkingen die zijn vervaardigd en gekenmerkt op basis van deze typegoedkeuringen, mogen tot het einde van hun in 4.1.1.15 vastgestelde gebruiksduur gebruikt worden.

1.6.1.8 Bestaande oranje kenmerkingen die voldoen aan de tot en met 31 december 2004 geldende voorschriften van subsectie 5.3.2.2 mogen verder worden gebruikt, onder voorwaarde dat aan de voorschriften van 5.3.2.2.1 en 5.3.2.2.2 wordt voldaan, volgens welke het bord, de nummers en de letters bevestigd blijven ongeacht de stand van de wagen.

1.6.1.9 *(Gereserveerd)*

1.6.1.10 *(Geschrapt)*

1.6.1.11 Typegoedkeuringen voor vaten, jerrycans en combinatieverpakkingen van hoog- of middelmoleculair polyetheen en voor IBC's van hoogmoleculair polyetheen, die vóór 1 juli 2007 zijn afgegeven in overeenstemming met de tot en met 31 december 2006 geldende voorschriften van 6.1.6 a), maar die

---

<sup>15</sup> Versie van het vanaf 1 januari 2013 geldende RID.

<sup>16</sup> Versie van het vanaf 1 mei 1985 geldende RID.

<sup>17</sup> Versie van het vanaf 1 januari 1990, 1 januari 1993 en 1 januari 1995 geldende RID.



niet voldoen aan de voorschriften van 6.1.6.1 a), van toepassing met ingang van 1 januari 2007, blijven geldig.

1.6.1.12 (Gereserveerd).

1.6.1.13 (Geschrapt)

1.6.1.14 IBC's vervaardigd vóór 1 januari 2011 en die overeenkomen met een ontwerptype dat niet de vibratieproef van 6.5.6.13 heeft doorstaan of waarvoor niet was voorgeschreven dat dit moest voldoen aan de criteria van 6.5.6.9.5 d) toen dit werd onderworpen aan de valproef, mogen verder worden gebruikt.

1.6.1.15 IBC's, vervaardigd, omgebouwd of gerepareerd vóór 1 januari 2011, hoeven niet van het kenmerk te zijn voorzien met de maximale toegestane stapelhoogte overeenkomstig 6.5.2.2.2. Dergelijke IBC's die niet van het kenmerk overeenkomstig 6.5.2.2.2 zijn voorzien, mogen verder worden gebruikt na 31 december 2010, maar zij moeten van het kenmerk overeenkomstig 6.5.2.2.2 worden voorzien, indien zij na die datum worden omgebouwd of gerepareerd.

IBC's, vervaardigd, omgebouwd of gerepareerd tussen 1 januari 2011 en 31 december 2016 en voorzien van het kenmerk met de maximale toegestane stapelhoogte overeenkomstig 6.5.2.2.2 van kracht tot en met 31 december 2014 mogen verder worden gebruikt.

1.6.1.16 (Geschrapt)

#### **1.6.1.17 (Geschrapt)**

1.6.1.18 (Geschrapt)

1.6.1.19 (Geschrapt)

1.6.1.20 Ondanks de voorschriften van hoofdstuk 3.4, van toepassing vanaf 1 januari 2011, mogen gevaarlijke goederen, verpakt in gelimiteerde hoeveelheden, met uitzondering van die waaraan in kolom (7a) van Tabel A van hoofdstuk 3.2 het cijfer "0" is toegekend, tot en met 30 juni 2015 verder worden vervoerd overeenkomstig de voorschriften van hoofdstuk 3.4 van kracht tot en met 31 december 2010. In een dergelijk geval echter mogen de bepalingen van 3.4.12 t/m 3.4.15 van kracht vanaf 1 januari 2011 worden toegepast vanaf 1 januari 2011.

1.6.1.21 (Gereserveerd)

1.6.1.22 Binnenhouders van combinatie-IBC's, vervaardigd vóór 1 juli 2011, en die gemerkt zijn overeenkomstig de voorschriften van 6.5.2.2.4, van kracht tot en met 31 december 2010, mogen verder worden gebruikt.

1.6.1.23 (Gereserveerd)

1.6.1.24 (Geschrapt)

1.6.1.25 Colli en oververpakkingen gemarkeerd met een UN-nummer overeenkomstig de tot en met 31 december 2012 geldende bepalingen van het RID die niet voldoen aan de met ingang van 1 januari 2013 geldende voorschriften van 5.2.1.1 betreffende de grootte van het UN-nummer en de letters "UN", mogen verder worden gebruikt tot en met 31 december 2013 en, voor flessen met een waterinhoud van 60 liter of minder, tot het eerstvolgende periodieke onderzoek, doch uiterlijk tot en met 30 juni 2018.

1.6.1.26 Vóór 1 januari 2014 vervaardigde of omgebouwde grote verpakkingen die niet voldoen aan de met ingang van 1 januari 2013 geldende voorschriften van 6.6.3.1 betreffende de hoogte van letters, getallen en symbolen, mogen verder worden gebruikt. Vóór 1 januari 2015 vervaardigde of omgebouwde grote verpakkingen hoeven niet te zijn voorzien van het kenmerk met de maximaal toegestane stapelhoogte overeenkomstig 6.6.3.3. Dergelijke grote verpakkingen die niet van het kenmerk overeenkomstig 6.6.3.3 zijn voorzien, mogen verder worden gebruikt na 31 december 2014,

maar zij moeten van het kenmerk overeenkomstig 6.6.3.3 worden voorzien indien zij na die datum worden omgebouwd.

Grote verpakkingen vervaardigd of omgebouwd tussen 1 januari 2011 en 31 december 2016 en voorzien van het kenmerk met de maximale toegestane stapelhoogte overeenkomstig 6.6.3.3 van kracht tot en met 31 december 2014 mogen verder worden gebruikt.

- 1.6.1.27 In uitrusting of machines geïntegreerde middelen van omsluiting, gebouwd vóór 1 juli 2013, die vloeibare brandstoffen van de UN-nummers 1202, 1203, 1223, 1268, 1863 of 3475 bevatten en die niet voldoen aan de met ingang van 1 januari 2013 geldende voorschriften van paragraaf (a) van bijzondere bepaling 363 in hoofdstuk 3.3, mogen verder worden gebruikt.
- 1.6.1.28 Bij wijze van uitzondering op de bepalingen van 1.6.1.1 worden accreditaties overeenkomstig EN ISO/IEC 17020:2004 ten behoeve van 1.8.6.8, 6.2.2.11, 6.2.3.6.1, 6.8.2.4.6 en de bijzondere bepalingen TA4 en TT9 van 6.8.4 na 28 februari 2015 niet meer erkend.
- 1.6.1.29 Lithiumcellen en -batterijen die vervaardigd zijn overeenkomstig een type dat voldoet aan de voorschriften van subparagraaf 38.3 van het Handboek beproevingen en criteria, versie 3, wijziging 1 of enige latere versie en wijziging zoals die op de datum van de typebeproeving van toepassing is, mogen verder worden vervoerd tenzij anders bepaald in het RID.  
  
Lithiumcellen en -batterijen die voor 1 juli 2003 zijn vervaardigd en voldoen aan de voorschriften van het Handboek beproevingen en criteria, versie 3, mogen verder worden gebruikt indien aan alle andere van toepassing zijnde vereisten wordt voldaan.
- 1.6.1.30 (Grote) etiketten en markeringen die voldoen aan de vereisten van 3.4.7, 3.4.8, 3.5.4.2, 5.2.1.8.3, 5.2.2.2.1.1, 5.3.1.7.1, 5.3.3, 5.3.6, 5.5.2.3.2 en 5.5.3.6.2 van toepassing tot en met 31 december 2014, mogen verder worden gebruikt tot en met 31 december 2016.
- 1.6.1.31 Oververpakkingen die overeenkomstig de bepalingen van het RID van toepassing tot en met 31 december 2014 het opschrift "OVERVERPAKKING" dragen en die niet voldoen aan de vereisten van 5.1.2.1 a) ten aanzien van de grootte van de letters van toepassing vanaf 1 januari 2015, mogen verder worden gebruikt tot en met 31 december 2015.
- 1.6.1.32 Bergingsverpakkingen en bergingsdrukhouders die overeenkomstig de bepalingen van het RID van toepassing tot en met 31 december 2014 het opschrift "BERGING" dragen en die niet voldoen aan de vereisten van 5.2.1.3 ten aanzien van de grootte van de letters van toepassing vanaf 1 januari 2015, mogen verder worden gebruikt tot en met 31 december 2015.
- 1.6.1.33 Elektrische dubbellaags condensatoren van het UN-nummer 3499 die vóór 1 januari 2014 zijn vervaardigd, hoeven niet te zijn voorzien van de onder subsectie e) van bijzondere bepaling 361 van hoofdstuk 3.3 vereiste vermelding van de energieopslagcapaciteit in Wh.
- 1.6.1.34 Asymmetrische condensatoren van het UN-nummer 3508 die vóór 1 januari 2016 zijn vervaardigd hoeven niet te zijn voorzien van de onder subsectie c) van bijzondere bepaling 372 van hoofdstuk 3.3 vereiste vermelding van de energieopslagcapaciteit in Wh.
- 1.6.1.35 (*Gereserveerd*)
- 1.6.1.36 (*Gereserveerd*)
- 1.6.1.37 Grote etiketten met kleinere afmetingen die vóór 1 januari 2015 op wagens konden worden aangebracht overeenkomstig 5.3.1.7.4 van toepassing tot en met 31 december 2014 maar die niet voldoen aan het voorschrift voor het aanbrengen van grote etiketten met kleinere afmetingen overeenkomstig 5.3.1.7.4 van toepassing vanaf 1 januari 2015, moeten uiterlijk op 1 januari 2018 zijn vervangen.

## **1.6.2 Drukhouders en houders van klasse 2**

- 1.6.2.1 Houders die vóór 1 januari 1997 gebouwd zijn en die niet voldoen aan de vanaf 1 januari 1997 geldende voorschriften van het RID, maar waarin het vervoer toegestaan was volgens de voorschriften van het RID van toepassing tot 31 december 1996, mogen na dit tijdstip verder gebruikt worden, onder voorwaarde dat aan de in de verpakkingsinstructies P200 en P203 beschreven voorschriften voor de periodieke beproevingen wordt voldaan.

- 1.6.2.2 *(Geschrap)*
- 1.6.2.3 Houders voor stoffen voor klasse 2, die vóór 1 januari 2003 gebouwd zijn, mogen na 1 januari 2003 zijn gekenmerkt volgens de tot en met 31 december 2002 geldende voorschriften.
- 1.6.2.4 Drukhouders, ontworpen en geconstrueerd in overeenstemming met technische reglementen, die overeenkomstig 6.2.5 niet langer zijn erkend, mogen verder worden gebruikt.
- 1.6.2.5 Drukhouders en sluitingen daarvan, ontworpen en geconstrueerd in overeenstemming met normen, die van toepassing waren ten tijde van hun constructie (zie 6.2.4) overeenkomstig de bepalingen van het RID die destijds van toepassing waren, mogen verder worden gebruikt, tenzij dit beperkt is door een specifiek overgangsvoorschrift.
- 1.6.2.6 Drukhouders voor stoffen die niet vallen onder klasse 2, vervaardigd vóór 1 juli 2009 overeenkomstig de voorschriften van 4.1.4.4, van kracht tot en met 31 december 2008, maar die niet voldoen aan de voorschriften van 4.1.3.6, van toepassing vanaf 1 januari 2009, mogen verder worden gebruikt onder voorwaarde dat wordt voldaan aan de voorschriften van 4.1.4.4, van kracht tot en met 31 december 2008.
- 1.6.2.7 *(Geschrap)*
- 1.6.2.8 *(Geschrap)*
- 1.6.2.9 De bepalingen van verpakkingsinstructie P200 (10), bijzonder verpakkingsvoorschrift v van 4.1.4.1, van toepassing tot en met 31 december 2010, mogen door RID-Verdragsstaten worden toegepast op flessen gefabriceerd vóór 1 januari 2015.
- 1.6.2.10 Hervulbare gelaste stalen flessen voor het vervoer van gassen van de UN-nummers 1011, 1075, 1965, 1969 of 1978, waaraan door de bevoegde autoriteit van het land (de landen) van het vervoer termijnen van 15 jaar voor het periodiek onderzoek zijn toegekend overeenkomstig verpakkingsinstructie P200 (10), bijzonder verpakkingsvoorschrift v van 4.1.4.1, zoals van toepassing tot en met 31 december 2010, mogen verder periodiek worden onderzocht overeenkomstig deze bepalingen.
- 1.6.2.11 Vóór 1 januari 2013 gefabriceerde en voor het vervoer voorbereide gaspatronen waarop de voorschriften van 1.8.6, 1.8.7 of 1.8.8 inzake de conformiteitsbeoordeling van gaspatronen niet zijn toegepast, mogen na deze datum nog worden vervoerd, onder voorwaarde dat aan alle andere toepasselijke bepalingen van het RID is voldaan.
- 1.6.2.12 Bergingsdrukhouders mogen nog tot en met 31 december 2013 volgens nationale voorschriften worden gefabriceerd en goedgekeurd. Bergingsdrukhouders die vóór 1 januari 2014 volgens nationale voorschriften zijn gefabriceerd en goedgekeurd, mogen verder worden gebruikt met goedkeuring van de bevoegde autoriteiten van het land waarin zij worden gebruikt.
- 1.6.2.13 Flessenbatterijen die vóór 1 juli 2013 zijn vervaardigd en die niet zijn gekenmerkt overeenkomstig 6.2.3.9.7.2 en 6.2.3.9.7.3 van toepassing vanaf 1 januari 2013 of 6.2.3.9.7.2 van toepassing vanaf 1 januari 2015 mogen tot het eerstvolgende periodieke onderzoek na 1 juli 2015 worden gebruikt.
- 1.6.2.14 Flessen die vóór 1 januari 2016 zijn gefabriceerd overeenkomstig 6.2.3 en een specificatie die door de bevoegde autoriteit van de landen van vervoer en gebruik is goedgekeurd, maar niet overeenkomstig ISO 11513:2011 of ISO 9809-1:2010 zoals vereist onder 4.1.4.1, verpakkingsinstructie P 208 (1), mogen worden gebruikt voor het vervoer van geadsorbeerde gassen, mits wordt voldaan aan de algemene verpakkingsvoorschriften van 4.1.6.1.
- 1.6.2.15 Flessenbatterijen die vóór 1 juli 2015 periodiek zijn geïnspecteerd en die niet zijn gekenmerkt overeenkomstig 6.2.3.9.7.3 van toepassing vanaf 1 januari 2015, mogen tot de eerstvolgende periodieke inspectie na 1 juli 2015 worden gebruikt.
- 1.6.3 Reservoirwagens en batterijwagens**
- 1.6.3.1 *(Geschrap)*

- 1.6.3.2      *(Geschrapt)*
- 1.6.3.3      Reservoirwagens waarvan het reservoir is gebouwd vóór de inwerkingtreding van de voorschriften die sinds 1 oktober 1978 van toepassing zijn, mogen verder worden gebruikt indien hun wanddikte en uitrustingsstukken voldoen aan de voorschriften van hoofdstuk 6.8.
- 1.6.3.3.1    Met instemming van de bevoegde autoriteit van het land van registratie mogen tankwagens die zijn bestemd voor het vervoer van gassen van klasse 2 en waarvan het reservoir vóór 1 januari 1965 is gebouwd nog tot en met 31 december 2017 worden gebruikt, indien hun uitrustingsstukken maar niet hun wanddikte voldoen aan de voorschriften van hoofdstuk 6.8.
- 1.6.3.3.2    Tankwagens die bestemd zijn voor het vervoer van gassen van klasse 2 en waarvan het reservoir is gebouwd tussen 1 januari 1965 en 31 december 1966 kunnen nog tot en met 31 december 2019 worden gebruikt, indien hun uitrustingsstukken maar niet hun wanddikte voldoen aan de voorschriften van hoofdstuk 6.8.
- 1.6.3.3.3    Tankwagens die zijn bestemd voor het vervoer van gassen van klasse 2 en waarvan het reservoir is gebouwd tussen 1 januari 1967 en 31 december 1970 kunnen nog tot en met 31 december 2021 worden gebruikt, indien hun uitrustingsstukken maar niet hun wanddikte voldoen aan de voorschriften van hoofdstuk 6.8.
- 1.6.3.3.4    Tankwagens die zijn bestemd voor het vervoer van gassen van klasse 2 en waarvan het reservoir is gebouwd tussen 1 januari 1971 en 31 december 1975 kunnen nog tot en met 31 december 2025 worden gebruikt, indien hun uitrustingsstukken maar niet hun wanddikte voldoen aan de voorschriften van hoofdstuk 6.8.
- 1.6.3.3.5    Tankwagens die zijn bestemd voor het vervoer van gassen van klasse 2 en waarvan het reservoir is gebouwd tussen 1 januari 1976 en 30 september 1978 kunnen nog tot en met 31 december 2029 worden gebruikt, indien hun uitrustingsstukken maar niet hun wanddikte voldoen aan de voorschriften van hoofdstuk 6.8.
- 1.6.3.4      Reservoirwagens die gebouwd zijn vóór 1 januari 1988 volgens de tot en met 31 december 1987 geldende voorschriften, maar die niet voldoen aan de met ingang van 1 januari 1988 geldende voorschriften, mogen verder worden gebruikt. Deze bepaling geldt ook voor reservoirwagens, die niet voorzien zijn van de met ingang van 1 januari 1988 voorgeschreven aanduiding van het materiaal van de tank overeenkomstig Aanhangsel XI, sectie 1.6.1.
- 1.6.3.5      Reservoirwagens die gebouwd zijn vóór 1 januari 1993 volgens de tot en met 31 december 1992, maar die niet voldoen aan de met ingang van 1 januari 1993 geldende voorschriften, mogen verder worden gebruikt.
- 1.6.3.6      Reservoirwagens die gebouwd zijn vóór 1 januari 1995 volgens de tot en met 31 december 1994 geldende voorschriften, maar niet voldoen aan de vanaf 1 januari 1995 geldende voorschriften, mogen verder worden gebruikt.
- 1.6.3.7      Reservoirwagens, bestemd voor het vervoer van brandbare vloeistoffen met een vlampunt hoger dan 55 °C doch ten hoogste 60 °C, die vóór 1 januari 1997 volgens de tot en met 31 december 1996 geldende voorschriften van Aanhangsel XI, randnummers 1.2.7, 1.3.8 en 3.3.3 zijn gebouwd, maar die niet voldoen aan de vanaf 1 januari 1997 geldende voorschriften van deze randnummers, mogen verder worden gebruikt.

- 1.6.3.8 Indien op grond van wijzigingen van het RID bepaalde juiste vervoersnamen van gassen zijn gewijzigd, is het niet vereist de benamingen op de ketelplaat of op het reservoir zelf (zie 6.8.3.5.2 of 6.8.3.5.3) te wijzigen, onder voorwaarde dat de benamingen van de gassen op de reservoirwagens, batterijwagens of wagens met afneembare tanks of op de opschriftenborden daarvan [zie 6.8.3.5.6 b) of c)] bij het eerstvolgende periodieke onderzoek worden aangepast.
- 1.6.3.9 (*Gereserveerd*)
- 1.6.3.10 (*Gereserveerd*)
- 1.6.3.11 Reservoirwagens die gebouwd zijn vóór 1 januari 1997 volgens de tot en met 31 december 1996 geldende voorschriften, maar die niet voldoen aan de met ingang van 1 januari 1997 geldende voorschriften van Aanhangsel XI, randnummers 3.3.3 en 3.3.4, mogen verder worden gebruikt.
- 1.6.3.12 (*Geschrapt*)
- 1.6.3.13 (*Geschrapt*)
- 1.6.3.14 Reservoirwagens die vóór 1 januari 1999 volgens de tot en met 31 december 1998 geldende voorschriften van Aanhangsel XI, randnummer 5.3.6.3 zijn gebouwd, maar die niet voldoen aan de met ingang van 1 januari 1999 geldende voorschriften van Aanhangsel XI, randnummer 5.3.6.3, mogen verder worden gebruikt.
- 1.6.3.15 Reservoirwagens, gebouwd vóór 1 juli 2007 volgens de tot en met 31 december 2006 geldende voorschriften, die echter niet voldoen aan de voorschriften van 6.8.2.2.3 van toepassing met ingang van 1 januari 2007, mogen verder worden gebruikt tot het volgende periodieke onderzoek.
- 1.6.3.16 Voor reservoirwagens en batterijwagens, gebouwd vóór 1 juli 2007, die niet voldoen aan de voorschriften van 4.3.2, 6.8.2.3, 6.8.2.4 en 6.8.3.4 wat betreft het tankdossier, moet uiterlijk vanaf het eerstvolgende periodieke onderzoek worden begonnen met het bewaren van documenten voor het tankdossier.
- 1.6.3.17 Reservoirwagens bestemd voor het vervoer van stoffen van klasse 3, verpakkingsgroep I, met een dampdruk van ten hoogste 175 kPa (1,75 bar) (absoluut) bij 50 °C, gebouwd vóór 1 juli 2007 volgens de tot en met 31 december 2006 geldende voorschriften en waaraan tankcode L1,5BN is toegekend volgens de tot en met 31 december 2006 geldende voorschriften, mogen tot en met 31 december 2022 verder worden gebruikt voor het vervoer van de hierboven genoemde stoffen.
- 1.6.3.18 Reservoirwagens en batterijwagens, die gebouwd zijn vóór 1 januari 2003 volgens de tot en met 30 juni 2001 geldende voorschriften, maar die niet voldoen aan de met ingang van 1 juli 2001 geldende voorschriften, mogen verder worden gebruikt. Zij moeten echter zijn voorzien van de kenmerking met de desbetreffende tankcodering en indien van toepassing de desbetreffende alfanumerieke codes van de bijzondere bepalingen TC en TE overeenkomstig 6.8.4.
- 1.6.3.19 (*Gereserveerd*)
- 1.6.3.20 Reservoirwagens die vóór 1 juli 2003 volgens de tot en met 31 december 2002 geldende voorschriften zijn gebouwd, maar die niet voldoen aan de met ingang van 1 januari 2003 geldende voorschriften van 6.8.2.1.7 en aan de van 1 januari 2003 tot en met 31 december 2006 geldende voorschriften van bijzondere bepaling TE 15 van 6.8.4 b), mogen verder worden gebruikt.
- 1.6.3.21 (*Geschrapt*)
- 1.6.3.22 Reservoirwagens, waarvan de reservoirs zijn vervaardigd van aluminiumlegeringen, die vóór 1 juli 2003 volgens de tot en met 31 december 2002 geldende voorschriften zijn gebouwd, maar die niet voldoen aan de met ingang van 1 januari 2003 geldende voorschriften, mogen verder worden gebruikt.
- 1.6.3.23 (*Geschrapt*)

- 1.6.3.24 Reservoirwagens bestemd voor het vervoer van bijtende gassen van de UN-nummers 1052, 1790 en 2073, die gebouwd zijn vóór 1 januari 2003 volgens de tot en met 31 december 2002 geldende voorschriften, maar die niet voldoen aan de met ingang van 1 januari 2003 geldende voorschriften van 6.8.5.1.1 b), mogen verder worden gebruikt.
- 1.6.3.25 *(Geschrap)*
- 1.6.3.26 Reservoirwagens die gebouwd zijn vóór 1 januari 2007 volgens de tot en met 31 december 2006 geldende voorschriften, die echter niet voldoen aan de met ingang van 1 januari 2007 geldende voorschriften inzake de kenmerking met de uitwendige ontwerpdruk volgens 6.8.2.5.1, mogen verder worden gebruikt.
- 1.6.3.27 a) Voor reservoirwagens en batterijwagens
- voor gassen van klasse 2 met classificatiecodes die de letter(s) T, TF, TC, TO, TFC of TOC bevatten, alsmede
  - voor stoffen van de klassen 3 t/m 8 die in vloeibare toestand worden vervoerd en waaraan in hoofdstuk 3.2, tabel A, kolom (12), tankcode L15CH, L15DH of L21DH is toegekend,
- en die vóór 1 januari 2005 zijn gebouwd, moeten de in bijzondere bepaling TE 22 van 6.8.4 gedefinieerde inrichtingen in staat zijn tot een minimale energieabsorptie van ten minste 500 kJ per wageneinde.
- b) Reservoirwagens en batterijwagens
- voor gassen van klasse 2 met classificatiecodes die alleen letter F bevatten, alsmede
  - voor stoffen van de klassen 3 t/m 8 die in vloeibare toestand worden vervoerd en waaraan in hoofdstuk 3.2, tabel A, kolom (12), tankcode L10BH, L10CH of L10DH is toegekend, en die vóór 1 januari 2007 zijn gebouwd, maar die niet voldoen aan de met ingang van 1 januari 2007 geldende voorschriften van sectie 6.8.4, bijzondere bepaling TE 22, mogen verder worden gebruikt.
- 1.6.3.28 Reservoirwagens die vóór 1 januari 2005 volgens de tot en met 31 december 2004 geldende voorschriften zijn gebouwd, maar die niet voldoen aan de voorschriften van 6.8.2.2.1, tweede alinea, moeten uiterlijk bij de eerstvolgende ombouw of reparatie van de nieuwe uitrusting worden voorzien, voor zover dit praktisch mogelijk is en bij de uit te voeren werkzaamheden de betreffende onderdelen moeten worden gedemonteerd.
- 1.6.3.29 Reservoirwagens, die vóór 1 januari 2005 zijn gebouwd, maar die niet voldoen aan de met ingang van 1 januari 2005 geldende voorschriften van 6.8.2.2.4, mogen verder worden gebruikt.
- 1.6.3.30 *(Gereserveerd)*
- 1.6.3.31 Reservoirwagens en tanks als elementen van batterijwagens, die zijn ontworpen en geconstrueerd in overeenstemming met technische regels die erkend waren ten tijde van de constructie ervan overeenkomstig de bepalingen van 6.8.2.7, die destijds van toepassing waren, mogen verder worden gebruikt.
- 1.6.3.32 Reservoirwagens
- voor gassen van klasse 2 met classificatiecodes die de letter(s) T, TF, TC, TO, TFC of TOC bevatten, alsmede
  - voor vloeistoffen van de klassen 3 t/m 8, waaraan in hoofdstuk 3.2, tabel A, kolom (12) tankcode L15CH, L15DH of L21DH is toegekend,
- die vóór 1 januari 2007 zijn gebouwd, maar die niet voldoen aan de met ingang van 1 januari 2007 geldende voorschriften van sectie 6.8.4 b), bijzondere bepaling TE 25, mogen verder worden gebruikt.
- Reservoirwagens voor het vervoer van de gassen UN 1017 chloor, UN 1749 chloortrifluoride, UN 2189 dichloorsilaan, UN 2901 broomchloride en UN 3057 trifluoracetylchloride, waarvan de wanddikte van de

bodems niet voldoet aan de voorschriften van bijzondere bepaling TE 25 b), moeten echter uiterlijk op 31 december 2014 zijn uitgerust met inrichtingen overeenkomstig bijzondere bepaling TE 25 a), c) of d).

- 1.6.3.33 Reservoirwagens en batterijwagens voor gassen van klasse 2, gebouwd vóór 1 januari 1986 in overeenstemming met de voorschriften van toepassing tot en met 31 december 1985 en die niet overeenstemmen met de voorschriften van 6.8.3.1.6 wat betreft de buffers, mogen verder worden gebruikt.
- 1.6.3.34 *(Gereserveerd)*.
- 1.6.3.35 *(Geschrap)*
- 1.6.3.36 Reservoirwagens, gebouwd vóór 1 juli 2011, overeenkomstig de voorschriften van kracht tot en met 31 december 2010, maar die niet voldoen aan de voorschriften van 6.8.2.1.29, van toepassing vanaf 1 januari 2011, mogen verder worden gebruikt.
- 1.6.3.37 *(Geschrap)*
- 1.6.3.38 Reservoirwagens en batterijwagens die zijn ontworpen en gebouwd in overeenstemming met normen van toepassing ten tijde van hun constructie (zie 6.8.2.6 en 6.8.3.6) overeenkomstig de bepalingen van het RID die destijds van toepassing waren, mogen verder worden gebruikt tenzij dit is beperkt door een specifiek overgangvoorschrift.
- 1.6.3.39 Reservoirwagens die vóór 1 juli 2011 zijn gebouwd in overeenstemming met de voorschriften van 6.8.2.2.3 van kracht tot en met 31 december 2010, die echter niet voldoen aan de voorschriften van 6.8.2.2.3, voorlaatste alinea, betreffende de plaats van de vlamdemper of beschermende voorziening tegen vlaminslag, mogen verder worden gebruikt.
- 1.6.3.40 Voor de stoffen giftig bij inademing van de UN-nummers 1092, 1238, 1239, 1244, 1251, 1510, 1580, 1810, 1834, 1838, 2474, 2486, 2668, 3381, 3383, 3385, 3387 en 3389 mag de tankcode vastgelegd in kolom (12) van tabel A van hoofdstuk 3.2, van toepassing tot en met 31 december 2010 voor reservoirwagens, gebouwd vóór 1 juli 2011, verder worden toegepast tot en met 31 december 2016.

In aanvulling hierop hoeft in dit geval de conform kolom (13) van tabel A van hoofdstuk 3.2 voorgeschreven bijzondere bepaling TE25, van toepassing vanaf 1 januari 2015, niet te worden toegepast.

- 1.6.3.41 Reservoirwagens die vóór 1 juli 2013 zijn gebouwd in overeenstemming met de tot en met 31 december 2012 geldende voorschriften maar die niet voldoen aan de kenmerkingsvoorschriften van 6.8.2.5.2 of 6.8.3.5.6 van toepassing vanaf 1 januari 2013, mogen verder worden gekenmerkt in overeenstemming met de voorschriften van toepassing tot en met 31 december 2012 tot het eerstvolgende periodieke onderzoek na 1 juli 2013.
- 1.6.3.42 Voor UN-nummer 2381 mag de tankcode als vastgelegd in kolom (12) van Tabel A in hoofdstuk 3.2, van toepassing tot en met 31 december 2012 voor reservoirwagens gebouwd vóór 1 juli 2013, verder worden toegepast tot en met 31 december 2018.
- 1.6.3.43 Reservoirwagens die vóór 1 januari 2012 zijn gebouwd in overeenstemming met de tot en met 31 december 2012 geldende voorschriften maar die niet voldoen aan de voorschriften van 6.8.2.6 betreffende de normen EN 14432:2006 en EN 14433:2006, van toepassing vanaf 1 januari 2011, mogen nog worden gebruikt.
- 1.6.3.44 *(Gereserveerd)*

#### **1.6.4 Tankcontainers, transporttanks en MEGC's**

- 1.6.4.1 Tankcontainers die vóór 1 januari 1988 volgens de tot en met 31 december 1987 geldende voorschriften zijn gebouwd, maar die niet voldoen aan de vanaf 1 januari 1988 geldende voorschriften, mogen verder worden gebruikt.
- 1.6.4.2 Tankcontainers die vóór 1 januari 1993 volgens de tot en met 31 december 1992 geldende

voorschriften zijn gebouwd, maar die niet voldoen aan de vanaf 1 januari 1993 geldende voorschriften, mogen verder worden gebruikt.

- 1.6.4.3 Tankcontainers die vóór 1 januari 1995 volgens de tot en met 31 december 1994 geldende voorschriften zijn gebouwd, maar niet voldoen aan de vanaf 1 januari 1995 geldende voorschriften, mogen verder worden gebruikt.
- 1.6.4.4 Tankcontainers, bestemd voor het vervoer van brandbare vloeistoffen met een vlampunt hoger dan 55 °C doch ten hoogste 60 °C, die vóór 1 januari 1997 volgens de tot en met 31 december 1996 geldende voorschriften van Aanhangel X, randnummers 1.2.7, 1.3.8 en 3.3.3 zijn gebouwd, maar die niet voldoen aan de vanaf 1 januari 1997 geldende voorschriften van deze randnummers, mogen verder worden gebruikt.
- 1.6.4.5 Indien op grond van wijzigingen van het RID bepaalde juiste vervoersnamen van gassen zijn gewijzigd, is het niet vereist de benamingen op de ketelplaat of op het reservoir zelf (zie 6.8.3.5.2 of 6.8.3.5.3) te wijzigen, onder voorwaarde dat de benamingen van de gassen op de tankcontainers of MEGC's of op de opschriftenborden daarvan [zie 6.8.3.5.6 b) of c)] bij het eerstvolgende periodieke onderzoek worden aangepast.
- 1.6.4.6 Tankcontainers, die gebouwd zijn vóór 1 januari 2007 volgens de tot en met 31 december 2006 geldende voorschriften, die echter niet voldoen aan de met ingang van 1 januari 2007 geldende voorschriften inzake de kenmerking met de uitwendige ontwerpdruk volgens 6.8.2.5.1, mogen verder worden gebruikt.
- 1.6.4.7 Tankcontainers, die gebouwd zijn vóór 1 januari 1997 volgens de tot en met 31 december 1996 geldende voorschriften, maar die niet voldoen aan de met ingang van 1 januari 1997 geldende voorschriften van Aanhangel X, randnummers 3.3.3 en 3.3.4, mogen verder worden gebruikt.
- 1.6.4.8 Tankcontainers, die vóór 1 januari 1999 volgens de tot en met 31 december 1998 geldende voorschriften van Aanhangel X, randnummer 5.3.6.3 zijn gebouwd en die niet voldoen aan de met ingang van 1 januari 1999 geldende voorschriften van Aanhangel X, randnummer 5.3.6.3, mogen verder worden gebruikt.
- 1.6.4.9 Tankcontainers en MEGC's, ontworpen en gebouwd overeenkomstig technische regels, die erkend waren ten tijde van hun constructie overeenkomstig de bepalingen van 6.8.2.7, die destijds van toepassing waren, mogen verder worden gebruikt.
- 1.6.4.10 *(Geschrapt)*
- 1.6.4.11 *(Gereserveerd)*
- 1.6.4.12 Tankcontainers en MEGC's, die gebouwd zijn vóór 1 januari 2003 volgens de tot en met 30 juni 2001 geldende voorschriften, maar die niet voldoen aan de met ingang van 1 juli 2001 geldende voorschriften, mogen verder worden gebruikt.  
Zij moeten echter gemerkt zijn met de betreffende tankcode en indien van toepassing de betreffende alfanumerieke codes van de bijzondere bepalingen TC en TE overeenkomstig 6.8.4.
- 1.6.4.13 Tankcontainers die vóór 1 juli 2003 volgens de tot en met 31 december 2002 geldende voorschriften zijn gebouwd, maar die niet voldoen aan de met ingang van 1 januari 2003 geldende voorschriften van 6.8.2.1.7 en aan de van 1 januari 2003 tot en met 31 december 2006 geldende voorschriften van bijzondere bepaling TE15 van 6.8.4 b), mogen verder worden gebruikt.
- 1.6.4.14 Tankcontainers bestemd voor het vervoer van bijtende gassen van de UN-nummers 1052, 1790 en 2073, die gebouwd zijn vóór 1 januari 2003 volgens de tot en met 31 december 2002 geldende voorschriften, maar die niet voldoen aan de met ingang van 1 januari 2003 geldende voorschriften van 6.8.5.1.1 b), mogen verder worden gebruikt.
- 1.6.4.15 Het type onderzoek ("P" of "L") voorgeschreven in 6.8.2.5.1 hoeft niet te worden toegevoegd op de tankplaat totdat het eerste onderzoek na 1 januari 2007 is uitgevoerd.
- 1.6.4.16 *(Geschrapt)*



- 1.6.4.17 *(Geschrapd)*
- 1.6.4.18 Voor tankcontainers en MEGC's, gebouwd vóór 1 juli 2007, die niet voldoen aan de voorschriften van 4.3.2, 6.8.2.3, 6.8.2.4 en 6.8.3.4 wat betreft het tankdossier, moet uiterlijk vanaf het eerstvolgende periodieke onderzoek worden begonnen met het bewaren van documenten voor het tankdossier.
- 1.6.4.19 Tankcontainers bestemd voor het vervoer van stoffen van klasse 3, verpakkingsgroep I, met een dampdruk van ten hoogste 175 kPa (1,75 bar) (absoluut) bij 50 °C, gebouwd vóór 1 juli 2007 volgens de tot en met 31 december 2006 geldende voorschriften en waaraan tankcode L1,5BN is toegekend volgens de tot en met 31 december 2006 geldende voorschriften, mogen tot en met 31 december 2016 verder worden gebruikt voor het vervoer van de hierboven genoemde stoffen.
- 1.6.4.20 Druk/vacuümtankcontainers (voor afvalstoffen), die gebouwd zijn vóór 1 juli 2005 volgens de tot en met 31 december 2004 geldende voorschriften, maar niet voldoen aan de met ingang van 1 januari 2005 geldende voorschriften van 6.10.3.9, mogen verder worden gebruikt.
- 1.6.4.21
- 1.6.4.29 *(Gereserveerd)*
- 1.6.4.30 Transporttanks en UN-MEGC's, die niet voldoen aan de voorschriften voor het ontwerp, van toepassing vanaf 1 januari 2007, maar die zijn gebouwd overeenkomstig een certificaat van goedkeuring voor het prototype, afgegeven vóór 1 januari 2008, mogen verder worden gebruikt.
- 1.6.4.31 *(Geschrapd)*
- 1.6.4.32 Indien het reservoir van een tankcontainer al vóór 1 januari 2009 door scheidingswanden of slingerschotten verdeeld was in compartimenten met een inhoud van niet meer dan 7500 liter, dan hoeft bij de gegevens voorgeschreven in 6.8.2.5.1 de inhoud van het reservoir niet te worden aangevuld met het symbool "S" totdat het volgende periodieke onderzoek overeenkomstig 6.8.2.4.2 wordt uitgevoerd.
- 1.6.4.33 Niettegenstaande de bepalingen van 4.3.2.2.4 mogen tankcontainers bestemd voor het vervoer van vloeibaar gemaakte gassen of sterk gekoelde, vloeibaar gemaakte gassen die voldoen aan de van toepassing zijnde constructievoorschriften van het RID, maar die vóór 1 juli 2009 door scheidingswanden of slingerschotten in compartimenten van meer dan 7500 liter inhoud verdeeld waren, verder worden gevuld tot meer dan 20 % en minder dan 80 % van de inhoud daarvan.
- 1.6.4.34 *(Geschrapd)*
- 1.6.4.35 *(Geschrapd)*
- 1.6.4.36 Voor stoffen waaraan in kolom (11) van Tabel A van hoofdstuk 3.2 TP 37 is toegekend, mag de transporttankinstructie voorgeschreven in het RID van toepassing tot en met 31 december 2010 verder worden toegepast tot en met 31 december 2016.
- 1.6.4.37 Transporttanks en MEGC's gebouwd vóór 1 januari 2012, die voldoen aan de voorschriften voor de kenmerking van 6.7.2.20.1, 6.7.3.16.1, 6.7.4.15.1 of 6.7.5.13.1 al naar gelang, van toepassing tot en met 31 december 2010 mogen verder worden gebruikt indien zij voldoen aan alle andere desbetreffende voorschriften van het RID van toepassing vanaf 1 januari 2011, met inbegrip van, indien van toepassing, het voorschrift van 6.7.2.20.1 g) voor de kenmerking op de plaat met het symbool van "S" indien het reservoir of het compartiment door slingerschotten is verdeeld in secties van ten hoogste 7500 liter inhoud. Indien het reservoir of het compartiment reeds door slingerschotten in secties met ten hoogste 7500 liter inhoud was verdeeld vóór 1 januari 2012, hoeft de inhoud van het reservoir respectievelijk van het compartiment niet te worden aangevuld met het symbool "S" totdat het volgende periodieke onderzoek of de periodieke beproeving overeenkomstig 6.7.2.19.5 wordt uitgevoerd.
- 1.6.4.38 Transporttanks gebouwd vóór 1 januari 2014 hoeven niet van de kenmerking met de tankinstructie te zijn voorzien zoals voorgeschreven in 6.7.2.20.2, 6.7.3.16.2 en 6.7.4.15.2 tot het volgende periodieke onderzoek of de periodieke beproeving.

- 1.6.4.39 Tankcontainers en MEGC's die zijn ontworpen en gebouwd in overeenstemming met normen van toepassing ten tijde van hun constructie (zie 6.8.2.6 en 6.8.3.6) overeenkomstig de bepalingen van het RID die destijds van toepassing waren, mogen verder worden gebruikt, tenzij dit beperkt is door een specifiek overgangvoorschrift.
- 1.6.4.40 Tankcontainers die vóór 1 juli 2011 zijn gebouwd in overeenstemming met de voorschriften van 6.8.2.2.3 van kracht tot en met 31 december 2010 die echter niet voldoen aan de voorschriften van 6.8.2.2.3, voorlaatste alinea, betreffende de plaats van de vlamdemper of beschermende voorziening tegen vlaminslag, mogen verder worden gebruikt.
- 1.6.4.41 Voor de stoffen giftig bij inademing van de UN-nummers 1092, 1238, 1239, 1244, 1251, 1510, 1580, 1810, 1834, 1838, 2474, 2486, 2668, 3381, 3383, 3385, 3387 en 3389 mag de tankcode vastgelegd in kolom (12) van Tabel A van hoofdstuk 3.2, van toepassing tot en met 31 december 2010, voor tankcontainers, gebouwd vóór 1 juli 2011, verder worden toegepast tot en met 31 december 2016.
- 1.6.3.42 Tankcontainers die vóór 1 juli 2013 zijn gebouwd in overeenstemming met de tot en met 31 december 2012 geldende voorschriften maar die niet voldoen aan de kenmerkingsvoorschriften van 6.8.2.5.2 of 6.8.3.5.6 van toepassing vanaf 1 januari 2013, mogen verder worden gekenmerkt in overeenstemming met de voorschriften van toepassing tot en met 31 december 2012 tot het eerstvolgende periodieke onderzoek na 1 juli 2013.
- 1.6.4.43 Transporttanks en MEGC's die vóór 1 januari 2014 zijn gebouwd hoeven niet te voldoen aan de voorschriften van 6.7.2.13.1, f), 6.7.3.9.1 e), 6.7.4.8.1 e) en 6.7.5.6.1 d) betreffende de kenmerking van drukontlastingsinrichtingen.
- 1.6.4.44 Voor stoffen waaraan in kolom (11) van Tabel A van hoofdstuk 3.2 TP38 of TP 39 is toegekend, mag de in het RID voorgeschreven transporttankinstructie, van toepassing tot en met 31 december 2012, verder worden toegepast tot en met 31 december 2018.
- 1.6.4.45 Voor UN-nummer 2381 mag de tankcode als vastgelegd in kolom (12) van Tabel A in hoofdstuk 3.2, van toepassing tot en met 31 december 2012 voor tankcontainers gebouwd vóór 1 juli 2013, verder worden toegepast tot en met 31 december 2018.
- 1.6.4.46 Tankcontainers die vóór 1 januari 2012 zijn gebouwd in overeenstemming met de tot en met 31 december 2012 geldende voorschriften maar die niet voldoen aan de voorschriften van 6.8.2.6 betreffende de normen EN 14432:2006 en EN 14433:2006, van toepassing vanaf 1 januari 2011, mogen nog worden gebruikt.
- 1.6.5 (Gereserveerd)
- 1.6.6 Klasse 7**
- 1.6.6.1 Colli waarvoor conform de uitgaven 1985 en 1985 (zoals gewijzigd in 1990) van de "IAEA Safety Series No. 6" geen goedkeuring van het model door een bevoegde autoriteit vereist was.**

Colli waarvoor geen goedkeuring van het model door een bevoegde autoriteit vereist was (vrijgestelde colli, colli van Type IP-1, Type IP-2, Type IP-3 en Type A) moeten aan alle vereisten van het RID voldoen, behalve dat colli die voldoen aan de vereisten van de uitgaven 1985 of 1985 (zoals gewijzigd in 1990) van de "IAEA Regulations for the Safe Transport of Radioactive Material" ("IAEA Safety Series No.6"):

- a) in het vervoer gebruikt mogen blijven worden mits zij vóór 31 december 2003 voor vervoer zijn klaargemaakt, en zo mogelijk met inachtneming van de vereisten van 1.6.6.3;
- b) gebruikt mogen blijven worden, mits:
  - i) zij niet zijn ontworpen om uraniumhexafluoride te bevatten;
  - ii) de relevante voorschriften van 1.7.3 worden toegepast;

- iii) de grenswaarden van de activiteit en classificatie in 2.2.7 in acht worden genomen;
- iv) de voorschriften en controlemaatregelen voor het vervoer in de delen 1, 3, 4, 5 en 7 in acht worden genomen;
- v) de verpakking niet na 31 december 2003 is vervaardigd of gewijzigd.

**1.6.6.2 Colli die zijn goedgekeurd conform de uitgaven 1973, 1973 (zoals gewijzigd), 1985 en 1985 (zoals gewijzigd 1990) van de "IAEA Safety Series No. 6".**

1.6.6.2.1 Colli waarvoor goedkeuring van het model door een bevoegde autoriteit vereist is, moeten aan alle voorschriften van het RID voldoen tenzij aan de volgende voorwaarden wordt voldaan:

- a) De colli zijn vervaardigd conform een model dat door de bevoegde autoriteit is goedgekeurd onder de bepalingen van de uitgaven 1973 of 1973 (zoals gewijzigd) of de uitgaven 1985 of 1985 (zoals gewijzigd in 1990) van "IAEA Safety Series No.6";
- b) Het model van de colli is onderworpen aan multilaterale goedkeuring;
- c) De desbetreffende voorschriften van 1.7.3 worden toegepast;
- d) De grenswaarden van de activiteit en classificatie in 2.2.7 worden toegepast;
- e) De voorschriften en controlemaatregelen voor het vervoer in de delen 1, 3, 4, 5 en 7 worden toegepast;
- f) (Gereserveerd)
- g) Voor colli die voldoen aan de voorschriften van de uitgaven 1973 of 1973 (zoals gewijzigd) van de "IAEA Safety Series No. 6":
  - i) De colli behouden een voldoende mate van afscherming om te waarborgen dat het stralingsniveau op een afstand van 1 m van het oppervlak van het collo niet hoger is dan 10 mSv/h onder vervoersomstandigheden met ongeval zoals gedefinieerd in uitgaven 1973 Herzien of 1973 Herzien (zoals gewijzigd) van de "IAEA Safety Series No.6" bij de maximale radioactieve inhoud waarvoor het collo is goedgekeurd;
  - ii) Er wordt voor de colli geen gebruikgemaakt van doorlopend afblazen;
  - iii) In overeenstemming met 5.2.1.7.5 wordt aan iedere verpakking een serienummer toegekend, dat op de buitenzijde van de verpakking wordt aangebracht.

1.6.6.2.2 De fabricage van nieuwe verpakkingen volgens een model voor colli dat voldoet aan de bepalingen van de uitgaven 1973, 1973 (zoals gewijzigd), 1985 en 1985 (zoals gewijzigd in 1990) van de "IAEA Safety Series No.6" mag niet worden aangevraagd.

**1.6.6.3 Colli die zijn vrijgesteld van de vereisten voor splijtbare stoffen onder de uitgaven 2011 en 2013 van het RID (uitgave 2009 van de "IAEA Safety Standard Series No.TSR-1")**

Colli die splijtbare stoffen bevatten die zijn vrijgesteld van de indeling als "SPLIJTBAAR" overeenkomstig 2.2.7.2.3.5 a) (i) of (iii) van de uitgaven 2011 en 2013 van het RID (paragrafen 417 a) (i) of (iii) van de uitgave 2009 van "IAEA Regulations for the Safe Transport of Radioactive Material") en die vóór 31 december 2014 zijn klaargemaakt voor vervoer mogen verder worden vervoerd en ingedeeld blijven als niet-splijtbaar of splijtbaar, vrijgesteld, met dien verstande evenwel dat de verzendingslimieten in tabel 2.2.7.2.3.5 van deze uitgaven op de wagen van toepassing zullen zijn. De zending moet onder exclusief gebruik worden vervoerd.

**1.6.6.4 Radioactieve stoffen in speciale toestand, goedgekeurd conform de uitgaven 1973, 1973 (zoals gewijzigd), 1985 en 1985 (zoals gewijzigd in 1990) van de "IAEA Safety Series No.6".**

Radioactieve stoffen in speciale toestand, vervaardigd volgens een model waarvoor unilaterale goedkeuring door de bevoegde autoriteit was verkregen conform de uitgaven 1973, 1973 (zoals gewijzigd), 1985 of 1985 (zoals gewijzigd in 1990) van de "IAEA Safety Series No. 6", mogen gebruikt blijven worden indien zij voldoen aan het verplichte beheersysteem in overeenstemming met de bepalingen van 1.7.3. De vervaardiging van nieuwe radioactieve stoffen in dergelijke speciale toestand mag niet worden aangevangen.

# Hoofdstuk 1.7

## ALGEMENE BEPALINGEN VOOR RADIOACTIEVE STOFFEN

### 1.7.1 Toepassingsgebied

**Opmerking 1:** In het geval van ongevallen of voorvallen tijdens het vervoer van radioactieve stoffen moeten bepalingen voor noodsituaties in acht worden genomen zoals vastgesteld door de desbetreffende nationale en/of internationale organisaties, teneinde personen, bezittingen en het milieu te beschermen. Geschikte richtlijnen voor dergelijke bepalingen zijn opgenomen in "Planning and Preparing for Emergency Response to Transport Accidents Involving Radioactive Material", Safety Standard Series No. TS-G-1.2 (ST-3), IAEA, Wenen (2002).

**Opmerking 2:** Bij de procedures voor noodsituaties moet rekening worden gehouden met de vorming van andere gevaarlijke stoffen, die het gevolg kan zijn van de reactie tussen de inhoud van de zending en de omgeving in het geval van een ongeval.

1.7.1.1 Het RID stelt veiligheidsnormen vast, die een aanvaardbare beheersingsgraad verschaffen van de straling, criticaliteit en thermische risico's voor personen, bezittingen en het milieu, welke samengaan met het vervoer van radioactieve stoffen. Deze normen zijn gebaseerd op de "IAEA Regulations for the Safe Transport of Radioactive Material", uitgave 2012, IAEA Safety Standards Series No. SSR-6, IAEA, Wenen (2012). Verklarend materiaal kan worden gevonden in "Advisory Material for the IAEA Regulations for the Safe Transport of Radioactive Material (2012 Edition)", IAEA Safety Standard Series No. SSG-26, IAEA, Wenen (2014).

1.7.1.2 Het doel van het RID is voorschriften vast te stellen waaraan moet worden voldaan om de veiligheid te waarborgen en personen, bezittingen en het milieu te beschermen tegen de effecten van straling tijdens het vervoer van radioactieve stoffen.

Deze bescherming wordt bereikt door te vereisen dat:

- a) de radioactieve inhoud dicht omhuld is;
- b) uitwendige stralingsniveaus onder controle gehouden worden;
- c) criticaliteit voorkomen wordt; en
- d) door warmte veroorzaakte schade voorkomen wordt.

Aan deze voorschriften wordt in de eerste plaats voldaan door middel van het toepassen van een getrapte benadering van inhoudslicmieten voor colli en wagens en van prestatienormen toegepast op modellen van colli, afhankelijk van het gevaar van de radioactieve inhoud. In de tweede plaats wordt daaraan voldaan door voorwaarden op te leggen aan het model en het functioneren van colli en aan het onderhoud van de verpakkingen, waarbij rekening wordt gehouden met de aard van de radioactieve inhoud. Tenslotte wordt daaraan voldaan door ambtelijke controles voor te schrijven, waar nodig met inbegrip van goedkeuring door de bevoegde autoriteiten.

1.7.1.3 Het RID is van toepassing op het vervoer van radioactieve stoffen over de spoorweg, met inbegrip van vervoer dat samenhangt met het gebruik van de radioactieve stoffen. Vervoer omvat alle activiteiten en voorwaarden, die samengaan met en betrokken zijn bij de verplaatsing van radioactieve stoffen; deze omvatten het ontwerp, de fabricage, het onderhoud en de reparatie van verpakking, en de voorbereiding, het aanbieden ten vervoer, het laden, het vervoer met inbegrip van opslag tijdens het vervoer, het lossen en de ontvangst op de uiteindelijke bestemming van ladingen radioactieve stoffen en colli.

Een getrapte benadering wordt toegepast op de prestatienormen in het RID die zijn gekenmerkt door drie niveaus van zwaarte:

- a) routinematige vervoersomstandigheden (vrij van voorvallen);
- b) normale vervoersomstandigheden (kleinere voorvallen);
- c) vervoersomstandigheden met ongeval.

1.7.1.4 De bepalingen opgenomen in het RID zijn niet van toepassing op:

- a) radioactieve stoffen die een integrerend bestanddeel zijn van het vervoermiddel;
- b) radioactieve stoffen die worden verplaatst binnen een inrichting, die is onderworpen aan passende veiligheidsvoorschriften van toepassing in die inrichting en waarbij voor de verplaatsing geen gebruik wordt gemaakt van openbare wegen of spoorwegen;

- c) radioactieve stoffen die voor diagnose of behandeling in het lichaam van een persoon of levend dier zijn geïmplanteed of ingebracht;
- d) radioactieve stoffen in of op een persoon die voor een medische behandeling vervoerd moet worden na per ongeluk dan wel opzettelijk te zijn blootgesteld aan radioactieve stoffen of besmetting;
- e) radioactieve stoffen in consumentenproducten, die voorschriftmatig zijn toegelaten, na verkoop aan de eindgebruiker;
- f) natuurlijke stoffen en ertsen die natuurlijke radionucliden bevatten (die al dan niet zijn verwerkt), onder voorwaarde dat de activiteitsconcentratie in deze stoffen het tienvoudige van de in tabel 2.2.7.2.2.1 aangegeven of overeenkomstig 2.2.7.2.2.2 a) en 2.2.7.2.2.3 t/m 2.2.7.2.2.6 berekende waarden niet overschrijdt. Voor natuurlijke stoffen en ertsen die natuurlijke radionucliden bevatten die niet in permanent evenwicht zijn, wordt de activiteitsconcentratie berekend overeenkomstig 2.2.7.2.2.4;
- g) niet-radioactieve vaste voorwerpen, waarbij de aan de oppervlakte aanwezige hoeveelheid radioactieve stof op geen enkele plaats de in 2.2.7.1.2 in de definitie van "besmetting" vastgelegde grenswaarde overschrijdt.

### **1.7.1.5 Bijzondere voorschriften voor het vervoer van vrijgestelde colli**

1.7.1.5.1 Vrijgestelde colli die radioactieve stoffen in beperkte hoeveelheden kunnen bevatten, instrumenten, industriële voorwerpen of lege verpakkingen, zoals gedefinieerd in 2.2.7.2.4.1 zijn slechts aan de volgende bepalingen van de Delen 5 t/m 7 onderworpen:

- a) De bepalingen die van toepassing zijn, genoemd in 5.1.2.1, 5.1.3.2, 5.1.5.2.2, 5.1.5.2.3, 5.1.5.4, 5.2.1.9, 7.5.11 CW 33 (3.1), (5.1) t/m (5.4) en (6); en
- b) De voorschriften voor vrijgestelde colli, aangegeven in 6.4.4.

behalve wanneer de radioactieve stoffen andere gevaarlijke eigenschappen bezitten en moeten worden ingedeeld in een andere klasse dan klasse 7 overeenkomstig de bijzondere bepalingen 290 of 369 van hoofdstuk 3.3, waarbij de in a) en b) hierboven genoemde bepalingen uitsluitend gelden voor zover zij relevant zijn en in aanvulling op die welke verband houden met de hoofdklasse.

1.7.1.5.2 Vrijgestelde colli zijn onderworpen aan de desbetreffende voorschriften van alle andere delen van het RID. Indien het vrijgestelde collo splijtbare stoffen bevat, moet een van de in 2.2.7.2.3.5 voorziene vrijstellingen voor splijtbare stoffen van toepassing zijn en moet zijn voldaan aan de voorschriften van 7.5.11 CW 33 (4.3).

### **1.7.2 Stralingsbeschermingsprogramma**

1.7.2.1 Het vervoer van radioactieve stoffen moet onderworpen zijn aan een stralingsbeschermingsprogramma, hetwelk opgebouwd moet zijn uit systematische voorzorgen gericht op het verschaffen van voldoende aandacht voor beschermingsmaatregelen tegen straling.

1.7.2.2 Persoonlijke doses moeten onder de betreffende dosisgrenswaarden liggen. Bescherming en veiligheid moeten worden geoptimaliseerd opdat de grootte van individuele doses, het aantal blootgestelde personen en de waarschijnlijkheid van blootstelling zo laag worden gehouden als redelijkerwijs haalbaar is, waarbij economische en sociale factoren in aanmerking worden genomen, met de beperking dat de doses voor individuele personen zijn onderworpen aan dosisrestricties. Een gestructureerde en systematische benadering moet worden aangenomen, waarin overweging van de raakvlakken tussen vervoer en andere activiteiten begrepen moet zijn.

1.7.2.3 De aard en omvang van de maatregelen die in het programma gebruikt zullen worden, moet verband houden met de grootte en waarschijnlijkheid van blootstellingen aan straling. Het programma moet de voorschriften van 1.7.2.2, 1.7.2.4, 1.7.2.5 en 7.5.11 CW33 (1.1) omvatten. Programmadocumenten moeten op verzoek beschikbaar zijn voor inspectie door de betreffende bevoegde autoriteit.

1.7.2.4 Voor beroepsmatige blootstellingen, welke voortkomen uit vervoersbedrijvigheid, zal, waar wordt vastgesteld dat de effectieve dosis hetzij:

- a) waarschijnlijk tussen 1 mSv en 6 mSv per jaar zal liggen, een dosisbepalingsprogramma via toezicht op de werkplek of via individueel toezicht worden uitgevoerd; of
- b) de 6 mSv per jaar waarschijnlijk zal overschrijden, individueel toezicht worden uitgevoerd.

Wanneer individueel toezicht of toezicht op de werkplek wordt uitgevoerd, moeten geschikte dossiers worden bijgehouden.

**Opmerking:** Voor beroepsmatige blootstellingen als gevolg van vervoersactiviteiten, waarbij is aangetoond, dat het zeer onwaarschijnlijk is dat de effectieve dosis 1mSv per jaar zal overschrijden, is het niet nodig speciale werkschema's, gedetailleerde controles, programma's ter beoordeling van de doses of een persoonlijke boekhouding te eisen.

1.7.2.5 Werknemers (zie 7.5.11, CW33, Opmerking 3) moeten op passende wijze zijn opgeleid betreffende bescherming tegen straling met inbegrip van de voorzorgsmaatregelen die in acht genomen moeten worden teneinde hun beroepsmatige blootstelling en de blootstelling van andere personen, die door hun handelingen getroffen zouden kunnen worden, te beperken.

### 1.7.3 Beheersysteem

Een beheersysteem, gebaseerd op internationale, nationale of andere normen, die aanvaardbaar zijn voor de bevoegde autoriteit, moet worden opgesteld en toegepast voor alle activiteiten die binnen het kader van het RID worden verricht, zoals gespecificeerd in 1.7.1.3, teneinde te garanderen dat de betreffende bepalingen van het RID worden nageleefd. Een verklaring die aangeeft dat volledig is voldaan aan de specificaties van het ontwerp, moet ter beschikking zijn gesteld aan de bevoegde autoriteit. De fabrikant, de afzender of de gebruiker moet in staat zijn om:

- a) voorzieningen te treffen voor de inspectie gedurende de fabricage en het gebruik; en
- b) tegenover de bevoegde autoriteit aan te tonen dat het RID wordt nageleefd.

Indien goedkeuring door de bevoegde autoriteit is vereist, moet deze goedkeuring rekening houden met en afhangen van de geschiktheid van het beheersysteem.

### 1.7.4 Speciale regeling

1.7.4.1 Onder "speciale regeling" wordt verstaan de bepalingen, goedgekeurd door de bevoegde autoriteit, op grond waarvan een zending, die niet aan alle voorschriften van het RID, van toepassing op radioactieve stoffen, voldoet, kan worden vervoerd.

**Opmerking:** Een speciale regeling wordt niet beschouwd als tijdelijke afwijking in de zin van 1.5.1.

1.7.4.2 Zendingen waarvoor naleving van enige bepaling van toepassing op radioactieve stoffen onuitvoerbaar is, mogen niet worden vervoerd, behalve krachtens een speciale regeling. Op voorwaarde dat de bevoegde autoriteit ervan is overtuigd dat naleving van de voorschriften van het RID ten aanzien van radioactieve stoffen onuitvoerbaar is en dat de vereiste veiligheidsnormen, die door het RID zijn ingesteld, op alternatieve wijze zijn aangetoond, kan de bevoegde autoriteit vervoeren voor afzonderlijke of een voorgenomen reeks van veelvoudige zendingen bij speciale regeling goedkeuren. Het totale veiligheidsniveau tijdens het vervoer moet tenminste gelijkwaardig zijn aan hetgeen zou worden bereikt, indien aan alle voorschriften die van toepassing zijn zou zijn voldaan. Voor internationale zendingen van dit type is multilaterale goedkeuring vereist.

### 1.7.5 Radioactieve stoffen die bijkomende gevaareigenschappen bezitten

Behalve met de eigenschappen van radioactiviteit en splijtbaarheid moet ook elk ander bijkomend gevaar met betrekking tot de inhoud van een collo, zoals ontplofbaarheid, brandbaarheid, zelfontbrandbaarheid, chemische giftigheid en corrosiviteit, in aanmerking worden genomen in de documentatie, de verpakking, de kenmerking en de etikettering, de stuwage, het gescheiden houden en het vervoer teneinde alle desbetreffende voorschriften van het RID voor gevaarlijke goederen in acht te nemen.

### 1.7.6 Niet-naleving

1.7.6.1 Indien aan een willekeurige grenswaarde van het RID voor het stralingsniveau of de besmetting niet wordt voldaan,

- a) moet de afzender, de geadresseerde, de vervoerder en iedere mogelijk getroffen organisatie die betrokken is bij het vervoer omtrent het niet voldoen worden geïnformeerd door:
  - i) de vervoerder, indien het niet voldoen tijdens het vervoer wordt vastgesteld, of
  - ii) de geadresseerde, indien het niet voldoen bij ontvangst wordt vastgesteld;
- b) moet, afhankelijk van de situatie, de vervoerder, de afzender of de geadresseerde
  - i) direct maatregelen nemen om de gevolgen van het niet voldoen af te zwakken;
  - ii) het niet voldoen en de oorzaken, de omstandigheden en de gevolgen ervan onderzoeken;
  - iii) geschikte maatregelen nemen om de oorzaken en de omstandigheden, die tot het niet voldoen hebben geleid, weg te nemen en een hernieuwd optreden van gelijke omstandigheden, die tot het niet voldoen hebben geleid, te verhinderen, en
  - iv) de bevoegde autoriteit(en) informeren over de oorzaken van het niet voldoen en over de genomen

en de te nemen maatregelen ter beëindiging of ter voorkoming te informeren.

- c) moet de mededeling omtrent het niet voldoen respectievelijk aan de afzender en aan de bevoegde autoriteit(en) zo snel als praktisch mogelijk is worden gedaan of, indien zich een noodsituatie met betrekking tot blootstelling ontwikkeld heeft of ontwikkelt, direct worden gedaan.



## Hoofdstuk 1.8

### CONTROLEMAATREGELEN EN ANDERE MAATREGELEN VOOR DE ONDERSTEUNING VAN DE NALEVING VAN DE VEILIGHEIDSVORSCHRIFTEN

#### 1.8.1 Controles van gevaarlijke goederen van overheidswege

1.8.1.1 De bevoegde autoriteiten van de RID-Verdragsstaten kunnen op hun grondgebied op willekeurige tijd ter plekke nagaan, of de voorschriften voor het vervoer van gevaarlijke goederen zijn nageleefd, met inbegrip van de voorschriften betreffende de beveiligingsmaatregelen, in overeenstemming met 1.10.1.5.

Deze controles moeten echter worden uitgevoerd zonder dat personen, bezittingen en het milieu in gevaar komen en zonder aanmerkelijke verstoring van de spoorwegexploitatie..

1.8.1.2 De bij het vervoer van gevaarlijke goederen betrokkenen (hoofdstuk 1.4) moeten in het kader van hun respectieve verplichtingen aan de bevoegde autoriteiten en hun gevolmachtigden onverwijld de voor de uitvoering van de controles noodzakelijke inlichtingen verschaffen.

1.8.1.3 De bevoegde autoriteiten kunnen ook in de ondernemingen van de bij het vervoer van gevaarlijke goederen betrokkenen (hoofdstuk 1.4) inspecties voor controledoeleinden uitvoeren, documenten inzien en voor beproevingsdoeleinden monsters van de gevaarlijke goederen of de verpakkingen nemen, voor zover dit geen risico voor de veiligheid met zich meebrengt. De bij het vervoer van gevaarlijke goederen betrokkenen (hoofdstuk 1.4) moeten voertuigen, delen van voertuigen alsmede voorwerpen van de uitrusting en van de outillage voor controledoeleinden toegankelijk maken voor zover dit mogelijk is en redelijkerwijs gevraagd kan worden. Zij mogen, voor zover zij dit noodzakelijk achten, een persoon uit de onderneming aanwijzen, die de vertegenwoordiger van de bevoegde autoriteit begeleidt.

1.8.1.4 Indien de bevoegde autoriteiten vaststellen, dat niet is voldaan aan de voorschriften van het RID, dan kunnen zij de zending verbieden of het vervoer onderbreken, tot de vastgestelde gebreken zijn opgeheven, of zij kunnen andere geschikte maatregelen nemen. Het ophouden kan ter plekke geschieden of op een andere geschikte plaats, die door de autoriteiten op grond van veiligheidsoverwegingen is gekozen. Deze maatregelen mogen de spoorwegexploitatie niet aanmerkelijk verstoren.

#### 1.8.2 Ambtelijke hulp

1.8.2.1 De Staten die partij zijn in het RID verschaffen elkaar ambtelijke hulp bij de tenuitvoerlegging van het RID.

1.8.2.2 Indien op het grondgebied van een RID-Verdragsstaat bij ernstige of herhaalde overtredingen door een onderneming met vestigingsplaats op het grondgebied van een andere RID-Verdragsstaat de veiligheid van het vervoer van gevaarlijke goederen in gevaar wordt gebracht, dan moeten deze overtredingen aan de bevoegde autoriteiten van de RID-Verdragsstaat worden gemeld op het grondgebied waarvan de onderneming gevestigd is. De bevoegde autoriteiten van de RID-Verdragsstaat op het grondgebied waarvan ernstige of herhaalde overtredingen zijn vastgesteld, kunnen de bevoegde autoriteiten van de RID-Verdragsstaat op het grondgebied waarvan de onderneming is gevestigd, verzoeken tegen de overtreder(s) passende maatregelen te nemen. De overdracht van gegevens, die op personen betrekking hebben, is slechts toegestaan, voor zover dit noodzakelijk is voor de vervolging van ernstige of herhaalde overtredingen.

1.8.2.3 De autoriteiten aan wie het verzoek is gericht, delen aan de bevoegde autoriteiten van de RID-Verdragsstaat, op het grondgebied waarvan de overtredingen zijn vastgesteld, de maatregelen mee die eventueel tegen de onderneming zijn genomen.

#### 1.8.3 Veiligheidsadviseur

1.8.3.1 Elke onderneming waarvan de bedrijvigheid het vervoer van gevaarlijke goederen over de spoorweg, of het met dit vervoer samenhangende verpakken, beladen, vullen of lossen omvat, moet een of meer veiligheidsadviseurs voor het vervoer van gevaarlijke goederen, benoemen, die ermee zijn belast te helpen bij de preventie van de aan dit soort activiteiten verbonden gevaren voor de veiligheid van personen, bezittingen en het milieu.

1.8.3.2 De RID-Verdragsstaten kunnen bepalen dat deze voorschriften niet van toepassing zijn op ondernemingen:

a) waarvan de betrokken activiteiten betrekking hebben op het vervoer van gevaarlijke goederen met

vervoermiddelen die eigendom zijn of onder de verantwoordelijkheid vallen van de strijdkrachten, of

- b) waarvan de betrokken activiteiten betrekking hebben op hoeveelheden per wagen, die kleiner zijn dan de in 1.1.3.6, 1.7.1.4 en in de hoofdstukken 3.3, 3.4 en 3.5 vastgestelde hoeveelheden, of
- c) waarvan de hoofd- en nevenactiviteit niet bestaat in het vervoer van gevaarlijke goederen of met dat vervoer samenhangende laad- of loswerkzaamheden, doch die incidenteel binnenlands vervoer van gevaarlijke goederen of met dat vervoer samenhangende laad- of loswerkzaamheden verrichten die een minimale mate van gevaar of milieuverontreiniging inhouden.

#### 1.8.3.3

De adviseur heeft onder de verantwoordelijkheid van de bedrijfsleider in de eerste plaats tot taak om er, binnen de grenzen van de betrokken activiteiten van de onderneming, met alle mogelijke middelen en maatregelen voor te zorgen dat deze activiteiten gemakkelijker met inachtneming van de toepasselijke regelgeving en onder optimale veiligheidsvoorwaarden kunnen plaatsvinden.

Zijn aan de activiteiten van de onderneming aangepaste taken zijn in het bijzonder:

- nagaan of de voorschriften betreffende het vervoer van gevaarlijke goederen worden nageleefd;
- de onderneming van advies dienen bij werkzaamheden die het vervoer van gevaarlijke goederen betreffen;
- een voor de bedrijfsleiding of in voorkomend geval voor een plaatselijke overheid bestemd jaarverslag opstellen over de activiteiten van de onderneming met betrekking tot het vervoer van gevaarlijke goederen. Deze jaarverslagen worden vijf jaar bewaard en desgewenst ter beschikking gesteld van de nationale autoriteiten;

De taken van de adviseur omvatten bovendien het controleren van de volgende praktijken en procedures met betrekking tot de betrokken activiteiten:

- de werkwijzen die de naleving van de voorschriften betreffende het identificeren van de vervoerde gevaarlijke goederen ten doel hebben;
- de praktijk van de onderneming betreffende het in aanmerking nemen, bij de aankoop van vervoermiddelen, van eventuele bijzondere vereisten met betrekking tot de vervoerde gevaarlijke goederen;
- de werkwijzen om het voor het vervoer van gevaarlijke goederen of voor het laden en lossen gebruikte materieel te controleren;
- het feit dat de betrokken werknemers van de onderneming een passende opleiding hebben ontvangen, onder meer over de wijzigingen van de voorschriften, en dat deze opleiding in hun dossier is gedocumenteerd;
- het opzetten van passende noodprocedures bij eventuele ongevallen of voorvallen die de veiligheid tijdens het vervoer van gevaarlijke goederen of tijdens het laden en het lossen in gevaar kunnen brengen;
- het verrichten van analyses en zo nodig het opstellen van rapporten over de ongevallen, voorvallen of tijdens het vervoer van gevaarlijke goederen of tijdens het laden en het lossen geconstateerde ernstige inbreuken;
- het invoeren van passende maatregelen om herhaling van ongevallen, voorvallen of ernstige inbreuken te voorkomen;
- het in aanmerking nemen van de wettelijke voorschriften en de bijzondere behoeften met betrekking tot het vervoer van gevaarlijke goederen, voor wat betreft de keuze en het gebruik van onderaannemers of andere tussenpersonen;
- het controleren of het personeel dat aangewezen is voor het vervoer of het laden en lossen van gevaarlijke goederen, beschikt over gedetailleerde uitvoeringsprocedures en instructies;
- het invoeren van maatregelen voor de bewustmaking voor de gevaren die verbonden zijn aan het vervoer en aan het laden en lossen van gevaarlijke goederen;
- het invoeren van controlemethoden om ervoor te zorgen dat de documenten en veiligheidsuitrusting die het vervoer moeten begeleiden, zich aan boord van de vervoermiddelen bevinden en conform de voorschriften zijn;
- het invoeren van controlemethoden om ervoor te zorgen dat de voorschriften met betrekking tot het laden en lossen worden nageleefd;
- de aanwezigheid van een beveiligingsplan overeenkomstig 1.10.3.2.

#### 1.8.3.4

De functie van adviseur mag ook door de bedrijfsleider, door een persoon die binnen de onderneming andere taken vervult of door een persoon die niet tot de onderneming behoort worden uitgeoefend, onder voorwaarde dat de betrokkene zijn taken als adviseur daadwerkelijk kan vervullen.

- 1.8.3.5 De onderneming deelt op verzoek de identiteit van haar adviseur mee aan de bevoegde autoriteit of aan de daartoe door elke RID-Verdragsstaat aangewezen instantie.
- 1.8.3.6 Wanneer zich tijdens het vervoer of tijdens de laad- en loswerkzaamheden van de betrokken onderneming een ongeval heeft voorgedaan dat personen in gevaar heeft gebracht of schade heeft veroorzaakt aan bezittingen of het milieu, stelt de adviseur, na alle ter zake dienende inlichtingen te hebben ingewonnen, een voor de bedrijfsleiding of in voorkomend geval voor de plaatselijke overheidsinstantie bestemd ongevalrapport op. Dit ongevalrapport mag niet in de plaats komen van door de bedrijfsleiding op te stellen rapporten die krachtens enige andere internationale of nationale wetgeving zouden worden geëist.
- 1.8.3.7 De adviseur moet houder zijn van een scholingscertificaat voor het vervoer over de weg. Dit certificaat wordt afgegeven door de bevoegde autoriteit of de daartoe aangewezen instantie van de RID-Verdragsstaat.
- 1.8.3.8 Om het certificaat te behalen moet de kandidaat een opleiding volgen, hetgeen wordt aangetoond door het slagen voor een door de bevoegde autoriteit van de RID-Verdragsstaat erkend examen.
- 1.8.3.9 De opleiding heeft in de eerste plaats tot doel de kandidaat-adviseur voldoende kennis te verschaffen over de aan het vervoer van gevaarlijke goederen verbonden gevaren en hem een voldoende kennis van de van toepassing zijnde wettelijke en bestuursrechtelijke bepalingen, alsmede een voldoende kennis van de in 1.8.3.3 omschreven taken bij te brengen.
- 1.8.3.10 Het examen wordt door de bevoegde autoriteit of door een door deze autoriteit aangewezen exameninstituut ten uitvoer gelegd.
- Het exameninstituut mag geen opleidingen verschaffen.
- De benoeming van het exameninstituut wordt schriftelijk gegeven. Deze goedkeuring kan een beperkte geldigheidsduur hebben en op basis van de volgende criteria plaatsvinden:
- competentie van het exameninstituut;
  - specificatie van de examenmodaliteiten, voorgesteld door het exameninstituut;
  - maatregelen voor de garantie van de objectiviteit van de examens;
  - onafhankelijkheid van het exameninstituut tegenover alle natuurlijke personen en rechtspersonen, die adviseurs in dienst hebben.
- 1.8.3.11 Doel van het examen is vast te stellen, of de kandidaten beschikken over voldoende kennis om de taken van een veiligheidsadviseur overeenkomstig 1.8.3.3 te vervullen en vervolgens het in 1.8.3.7 bedoelde scholingscertificaat te verkrijgen.
- Het examen moet ten minste betrekking hebben op de volgende onderwerpen:
- a) Kennis van de soorten gevolgen die kunnen ontstaan bij een ongeval waarbij gevaarlijke goederen betrokken zijn en kennis van de voornaamste oorzaken van ongevallen;
  - b) Nationale bepalingen en bepalingen van internationale verdragen, met name inzake:
    - classificatie van gevaarlijke goederen (de procedure voor de classificatie van oplossingen en mengsels, de structuur van de lijst van stoffen, klassen van gevaarlijke goederen en de criteria voor de classificatie, de eigenschappen van de vervoerde gevaarlijke goederen, de fysische, chemische en toxicologische eigenschappen van de gevaarlijke goederen);
    - algemene voorschriften voor verpakkingen, tanks en tankcontainers (typen, codering, kenmerking, constructie, eerste en periodieke beproevingen en controles);
    - het aanbrenge van opschriften, (grote) etiketten en oranje borden (kenmerking en etikettering van colli, aanbrenge en verwijderen van grote etiketten en van de oranje borden);
    - gegevens in het vervoerdocument (vereiste informatie);
    - wijze van verzending en de beperkingen inzake verzending (wagenlading, gesloten lading, vervoer als los gestort goed, vervoer in IBC's, vervoer in containers, vervoer in vaste of afneembare tanks);
    - vervoer van reizigers;
    - samenladingsverboden en voorzorgen bij samenlading;
    - gescheiden houden van goederen;

- beperking van de vervoerde hoeveelheden en de vrijgestelde hoeveelheden;
- behandeling en stuwage (laden en lossen, vullingsgraad, stuwen en gescheiden houden);
- reinigen en/of ontgassen vóór het laden en na het lossen;
- bemanning, beroepsopleiding;
- documenten bij het voertuig (vervoerdocumenten, schriftelijke instructies, afschriften van ontheffing of afwijking, overige documenten);
- schriftelijke instructies (het toepassen van de instructies en uitrusting voor persoonlijke bescherming);
- operationeel of onvrijwillig vrijkomen van milieuverontreinigende stoffen;
- eisen met betrekking tot de vervoermiddelen.

### **1.8.3.12 Examens**

- 1.8.3.12.1 Het examen moet bestaan uit een schriftelijk examen, dat door een mondeling examen kan worden aangevuld.
- 1.8.3.12.2 Bij het schriftelijk examen is het gebruik van andere documentatie dan internationale of nationale voorschriften niet toegestaan.
- 1.8.3.12.3 Alleen elektronische hulpmiddelen die ter beschikking zijn gesteld door het exameninstituut, mogen worden gebruikt. Het moet in geen geval mogelijk zijn dat een kandidaat meer gegevens invoert in de ter beschikking gestelde elektronische hulpmiddelen; de kandidaat mag uitsluitend antwoorden geven op de gestelde vragen.
- 1.8.3.12.4 Het schriftelijk examen bestaat uit twee delen:
- a) Aan de kandidaat wordt een vragenlijst voorgelegd. Deze bestaat uit ten minste 20 open vragen, die ten minste betrekking hebben op de onderwerpen, genoemd in de lijst in 1.8.3.11. Multiple-choice vragen zijn echter ook mogelijk. In dat geval komen twee multiple-choice vragen overeen met één open vraag.
- Uit de lijst van deze onderwerpen moet in het bijzonder aandacht worden besteed aan de volgende aspecten:
- algemene preventie- en veiligheidsmaatregelen
  - indeling (classificatie) van gevaarlijke goederen
  - algemene voorschriften voor verpakkingen, tanks, tankcontainers, reservoirwagens, enz.
  - opschriften en gevaaretiketten
  - aanduidingen in het vervoerdocument
  - behandeling en stuwage
  - bemanning, beroepsopleiding
  - documenten bij het voertuig en vervoersdocumenten
  - schriftelijke instructies
  - eisen met betrekking tot de vervoermiddelen
- b) Elke kandidaat moet een analyse uitvoeren van een specifiek geval met betrekking tot één van de in 1.8.3.3 genoemde taken van de adviseur, om aan te tonen, dat hij in staat is de taak van een adviseur te vervullen.

1.8.3.13 De RID-Verdragsstaten kunnen bepalen, dat de kandidaten, die voor ondernemingen willen werken, waarvan de bedrijvigheid uitsluitend betrekking heeft op het vervoer van specifieke soorten gevaarlijke goederen, alleen worden geëxamineerd over met die bedrijvigheid samenhangende onderwerpen.

Bij deze soorten van goederen betreft het goederen van:

- klasse 1
- klasse 2
- klasse 7
- klassen 3, 4.1, 4.2, 4.3, 5.1, 5.2, 6.1, 6.2, 8 en 9
- UN-nummers 1202, 1203, 1223, 3475 en brandstof voor vliegtuigen, ingedeeld onder UN-nummer 1268 of 1863

In het scholingscertificaat, voorgeschreven in 1.8.3.7, moet duidelijk worden vermeld, dat dit alleen geldig is voor de in deze subsectie vermelde soorten gevaarlijke goederen, waarvoor de adviseur onder de in 1.8.3.12 genoemde voorwaarden is geëxamineerd.

1.8.3.14 De bevoegde autoriteit of het exameninstituut stelt in de loop van de tijd een catalogus samen van vragen die op het examen zijn gesteld.

1.8.3.15 Het scholingscertificaat overeenkomstig 1.8.3.7 wordt opgesteld overeenkomstig het model in 1.8.3.18 en wordt door alle RID-Verdragsstaten erkend.

#### **1.8.3.16 *Geldigheidsduur en verlenging van het certificaat***

1.8.3.16.1 Het certificaat moet vijf jaar geldig zijn. De geldigheidsduur van het certificaat wordt vanaf het tijdstip waarop het afloopt met vijf jaar verlengd, indien de houder van het certificaat in het jaar voorafgaand aan de aflooptdatum voor een examen is geslaagd. Het examen moet door de bevoegde autoriteit zijn erkend.

1.8.3.16.2 Doel van het examen is om er zeker van te zijn dat de houder de noodzakelijke kennis, om de in 1.8.3.3 genoemde plichten te vervullen, bezit. De vereiste kennis is in 1.8.3.11 b) opgenomen en moet de sinds het verkrijgen van het laatste certificaat ingevoerde wijzigingen in de voorschriften bevatten. Het examen moet op dezelfde basis, als in 1.8.3.10 en 1.8.3.12 tot en met 1.8.3.14 beschreven, uitgevoerd en gecontroleerd worden. Echter, de houder behoeft de in 1.8.3.12.4 b) genoemde analyse van een specifiek geval niet uit te voeren.

1.8.3.17 *(Geschrapt)*

**1.8.3.18 Model van het certificaat**

**Scholingscertificaat voor veiligheidsadviseurs voor het vervoer van gevaarlijke goederen**

Certificaatnr.: .....

Kenteken van de Staat die het certificaat afgeeft: .....

Naam: .....

Voorna(a)m(en): .....

Geboortedatum en -plaats: .....

Nationaliteit: .....

Handtekening van de houder: .....

Geldig tot en met ..... (datum) voor ondernemingen die gevaarlijke goederen vervoeren en voor ondernemingen die met dit vervoer samenhangende laad- en loswerkzaamheden verrichten:

- over de weg
- per spoor
- over de binnenwateren

Afgegeven door: .....

Datum: .....

Handtekening:.....

Verlengd tot en met: .....

Door:.....

Datum: .....

Handtekening:.....

#### **1.8.4 Lijst van de bevoegde autoriteiten en de door hen aangewezen instanties**

De RID-Verdragsstaten delen aan het Secretariaat van de OTIF de adressen van de autoriteiten en de door hen aangewezen instanties mee, die volgens nationaal recht bevoegd zijn voor de toepassing van het RID, steeds onder vermelding van de het betreffende voorschrift van het RID, alsmede de adressen waaraan respectieve verzoeken gericht moeten worden.

Het Secretariaat van de OTIF stelt uit de ontvangen informatie een lijst samen en houdt deze bijgewerkt. Het maakt deze lijst en de wijzigingen daarvan bekend aan de RID-Verdragsstaten.

#### **1.8.5 Meldingen van gebeurtenissen met gevaarlijke goederen**

1.8.5.1 Indien zich bij het laden, vullen, vervoer of lossen van gevaarlijke goederen op het grondgebied van een RID-Verdragsstaat een ernstig ongeval of voorval voordoet, moet de belader, vuller, vervoerder, respectievelijk de geadresseerde of eventueel de infrastructuurbeheerder zich ervan vergewissen dat uiterlijk één maand na de gebeurtenis een rapport volgens het in 1.8.5.4 voorgeschreven model aan de bevoegde autoriteit van de RID-Verdragsstaat wordt voorgelegd.

1.8.5.2 Deze RID-Verdragsstaat zendt zo nodig een rapport aan het Secretariaat van de OTIF met het doel andere RID-Verdragsstaten te informeren.

1.8.5.3 Een overeenkomstig 1.8.5.1 te rapporteren gebeurtenis heeft zich voorgedaan, indien gevaarlijke goederen zijn vrijgekomen of indien er een dreigend gevaar bestond van verlies van het product, indien persoonlijk letsel, schade aan materiaal of milieu optrad, of indien de autoriteiten erbij betrokken waren en aan één of meer van de volgende criteria is voldaan:

Persoonlijk letsel betekent een voorval waarbij de dood of letsel is opgetreden die / dat rechtstreeks verband hield met de vervoerde gevaarlijke goederen, en waarbij het letsel

- a) intensieve medische behandeling vereist,
- b) een verblijf van ten minste één dag in een ziekenhuis vereist, of
- c) het onvermogen tot werken gedurende ten minste drie opeenvolgende dagen tot gevolg heeft.

Verlies van product betekent het vrijkomen van gevaarlijke goederen

- a) van vervoerscategorie 0 of 1 in hoeveelheden van 50 kg / 50 liter of meer,
- b) van vervoerscategorie 2 in hoeveelheden van 333 kg / 333 liter of meer, of
- c) van vervoerscategorie 3 of 4 in hoeveelheden van 1.000 kg / 1000 liter of meer.

Het criterium voor verlies van product is ook van toepassing indien er een dreigend gevaar van verlies van product bestond wat betreft de hierboven genoemde hoeveelheden. Dit moet doorgaans worden aangenomen indien, als gevolg van structurele schade, de middelen van omsluiting niet langer voor verder vervoer geschikt zijn of indien om een of andere reden een voldoende veiligheidsniveau niet langer gewaarborgd is (bijv. als gevolg van vervorming van tanks of containers, kantelen van een tank of brand in de onmiddellijke omgeving).

Indien er gevaarlijke goederen van klasse 6.2 bij betrokken zijn, is de verplichting tot rapporteren van toepassing zonder beperking van de hoeveelheid.

Bij gebeurtenissen waarbij radioactieve stoffen betrokken zijn, zijn de criteria voor verlies van product:

- a) elk vrijkomen van radioactieve stoffen uit de colli;

- b) blootstelling leidend tot overschrijding van de grenswaarden die zijn afgebakend in de voorschriften voor bescherming van werknemers en personen uit het publiek tegen ioniserende straling (Blad II van IAEA Veiligheidsreeks nr. 115 - "Internationale fundamentele veiligheidsnormen ter bescherming tegen ioniserende straling en voor veiligheid van stralingsbronnen"); of
- c) daar waar redenen bestaan om aan te nemen dat enige veiligheidsfunctie van een collo aanzienlijk is teruggelopen (omsluiting, afscherming, thermische bescherming of criticaliteit) welke het collo ongeschikt kan hebben gemaakt voor verder vervoer zonder aanvullende veiligheidsmaatregelen.

**Opmerking:** Zie de voorschriften van 7.5.11 CW33 (6) voor onbestelbare zendingen.

Schade aan materiaal of milieu betekent het vrijkomen van gevaarlijke stoffen, ongeacht de hoeveelheid, waarbij de geschatte schade meer bedraagt dan 50.000 Euro. Voor dit doel mag schade aan enig rechtstreeks betrokken vervoermiddel dat gevaarlijke stoffen bevat en aan de infrastructuur van de modaliteit niet in aanmerking worden genomen.

Betrokkenheid van autoriteiten betekent het rechtstreeks betrokken zijn van de autoriteiten of hulpverleningsinstanties tijdens de gebeurtenis waarbij gevaarlijke goederen betrokken zijn alsmede de evacuatie van personen of sluiting van openbare verkeerswegen (wegen / spoorwegen) gedurende ten minste drie uur als gevolg van het door de gevaarlijke goederen ontstane gevaar.

De bevoegde autoriteit kan zo nodig nadere relevante informatie vragen.

#### 1.8.5.4

#### ***Model voor een rapport over gebeurtenissen tijdens het vervoer van gevaarlijke goederen***

#### **Rapport over gebeurtenissen tijdens het vervoer van gevaarlijke goederen overeenkomstig sectie 1.8.5 van het RID/ADR**

Vervoerder / beheerder van de spoorweginfrastructuur: ..... .....
Adres: ..... .....
Naam van de contactpersoon: .....
Telefoon: .....
Fax: .....

*(De bevoegde autoriteit moet dit voorblad verwijderen voordat het rapport wordt doorgezonden)*



<b>1. MODALITEIT</b>	
<input type="checkbox"/> Spoor Wagennummer (facultatief) ..... .....	<input type="checkbox"/> Weg Kenteken van het voertuig (facultatief) ..... .....
<b>2. DATUM EN PLAATS VAN DE GEBEURTENIS</b>	
Jaar: ..... Maand: ..... Dag: ..... Tijdstip:.....	
<b>Spoor</b> <input type="checkbox"/> Station <input type="checkbox"/> Rangeerterrein <input type="checkbox"/> Laad- / los- / overslagterrein Plaats / land: ..... of <input type="checkbox"/> Vrije baan Aanduiding baanvak: ..... Kilometer:.....	<b>Weg</b> <input type="checkbox"/> Binnen bebouwde kom <input type="checkbox"/> Laad- / los- / overslagterrein <input type="checkbox"/> Buiten bebouwde kom Plaats / land: .....
<b>3. TOPOGRAFIE</b>	
<input type="checkbox"/> Stijging / daling <input type="checkbox"/> Tunnel <input type="checkbox"/> Brug / onderdoorgang <input type="checkbox"/> Kruising	
<b>4. BIJZONDERE WEERSOMSTANDIGHEDEN</b>	
<input type="checkbox"/> Regen <input type="checkbox"/> Sneeuw <input type="checkbox"/> IJzel <input type="checkbox"/> Mist <input type="checkbox"/> Onweersbui <input type="checkbox"/> Storm Temperatuur: ..... °C	
<b>5. BESCHRIJVING VAN DE GEBEURTENIS</b>	
<input type="checkbox"/> Ontsporing / van de weg raken <input type="checkbox"/> Botsing <input type="checkbox"/> Omkantelen / omrollen <input type="checkbox"/> Brand <input type="checkbox"/> Explosie <input type="checkbox"/> Lekkage <input type="checkbox"/> Technisch gebrek Aanvullende beschrijving van de gebeurtenis: ..... .....	

6. BETROKKEN GEVAARLIJKE STOFFEN						
UN-nummer (1)	Klasse	Verpakkingsgroep	Geschatte hoeveelheid vrijgekomen product (kg of l) (2)	Middelen van omsluiting (3)	Materiaal van omsluiting	Aard van het gebrek van de omsluiting (4)
(1) Voor gevaarlijke stoffen, ingedeeld in verzamelaanduidingen waarop bijzondere bepaling 274 van toepassing is, moet ook de technische benaming worden aangegeven.				(2) Geef voor radioactieve stoffen van klasse 7 waarden aan volgens de criteria in 1.8.5.3.		
(3) Geef het van toepassing zijnde nummer aan: 1 Verpakking 2 IBC 3 Grote verpakking 4 Kleine container 5 Wagen 6 Voertuig 7 Reservoirwagen 8 Tankwagen 9 Batterijwagen (spoor) 10 Batterijwagen (weg) 11 Wagen met afneembare tanks 12 Afneembare tank 13 Grote container 14 Tankcontainer 15 MEGC 16 Transporttank				(4) Geef het van toepassing zijnde nummer aan: 1 Lekkage 2 Brand 3 Explosie 4 Structureel gebrek		
7. OORZAAK VAN DE GEBEURTENIS (VOOR ZOVER DEZE EENDUIDIG BEKEND IS)						
<input type="checkbox"/> Technisch gebrek <input type="checkbox"/> Onvoldoende borging van de lading <input type="checkbox"/> Operationele oorzaak (spoorvervoer) <input type="checkbox"/> Andere: ..... ..... .....						
8. GEVOLGEN VAN DE GEBEURTENIS						
<b>Persoonlijk letsel in verband met de betrokken gevaarlijke goederen:</b> <input type="checkbox"/> Doden (aantal: .....) <input type="checkbox"/> Gewonden (aantal: .....) <b>Verlies van product:</b> <input type="checkbox"/> Ja <input type="checkbox"/> Neen <input type="checkbox"/> Dreigend gevaar van verlies van product <b>Schade aan materiaal / milieu</b> <input type="checkbox"/> Geschat schadebedrag ≤ 50.000 Euro <input type="checkbox"/> Geschat schadebedrag > 50.000 Euro <b>Betrokkenheid van de autoriteiten:</b> <input type="checkbox"/> Ja <input type="checkbox"/> Evacuatie van personen gedurende ten minste drie uur, veroorzaakt door de betrokken gevaarlijke goederen <input type="checkbox"/> Sluiting van openbare verkeerswegen gedurende ten minste drie uur, veroorzaakt door de betrokken gevaarlijke goederen <input type="checkbox"/> Neen						

Zo nodig kan de bevoegde autoriteit verzoeken om aanvullende relevante informatie.

## **1.8.6 Administratieve controles voor de toepassing van conformiteitsbeoordelingen, periodieke onderzoeken, tussentijdse onderzoeken en buitengewone controles omschreven in 1.8.7**

### **1.8.6.1 *Erkenning van onderzoeksinstanties***

De bevoegde autoriteit kan onderzoeksinstanties voor conformiteitsbeoordelingen, periodieke onderzoeken, tussentijdse onderzoeken, buitengewone controles en toezicht op de interne inspectiedienst erkennen, zoals aangegeven in 1.8.7.

### **1.8.6.2 *Verplichtingen voor de werkwijze van de bevoegde autoriteit, haar gemachtigde of onderzoeksinstantie***

1.8.6.2.1 De bevoegde autoriteit, haar gemachtigde of de onderzoeksinstantie moet conformiteitsbeoordelingen, periodieke onderzoeken, tussentijdse onderzoeken en buitengewone controles uitvoeren op geproportioneerde wijze, waarbij onnodige lasten worden vermeden. De bevoegde autoriteit, haar gemachtigde of de onderzoeksinstantie moet haar werkzaamheden uitvoeren waarbij rekening wordt gehouden met de grootte, de sector en de structuur van de betrokken ondernemingen, de relatieve complexiteit van de technologie en het seriegewijze karakter van de productie.

1.8.6.2.2 Niettemin moet de bevoegde autoriteit, haar gemachtigde of de onderzoeksinstantie rekening houden met de mate van gestrengheid en het vereiste niveau van bescherming zodat de vervoerbare drukapparatuur voldoet aan de bepalingen van de Delen 4 en 6, voor zover van toepassing.

1.8.6.2.3 Indien een bevoegde autoriteit, haar gemachtigde of de onderzoeksinstantie ontdekt dat door de fabrikant niet voldaan is aan de voorschriften opgenomen in de Delen 4 of 6, moet zij eisen dat de fabrikant geschikte maatregelen ter verbetering treft en mag zij geen enkel goedkeurings- of conformiteitscertificaat afgeven.

### **1.8.6.3 *Verplichting tot het verstrekken van informatie***

De RID-Verdragsstaten moeten hun nationale procedures voor de beoordeling, de aanwijzing van en het toezicht van onderzoeksinstanties en alle wijzigingen in die informatie, publiceren.

### **1.8.6.4 *Delegatie van onderzoekstaken***

**Opmerking:** *Interne inspectiediensten overeenkomstig 1.8.7.6 vallen niet onder 1.8.6.4.*

1.8.6.4.1 Indien een onderzoeksinstantie gebruikmaakt van de diensten van andere eenheden (bijv. onderaannemer, dochteronderneming), om bepaalde taken uit te voeren die samenhangen met de conformiteitsbeoordeling, periodiek onderzoek, tussentijds onderzoek of buitengewone controles, moet deze eenheid worden opgenomen in de accreditatie van de onderzoeksinstantie, of deze eenheid moet apart geaccrediteerd zijn. In het geval van aparte accreditatie moet deze eenheid zijn geaccrediteerd overeenkomstig de norm EN ISO/IEC 17025:2005 en door de onderzoeksinstantie zijn erkend als een onafhankelijk en onpartijdig beproevingslaboratorium voor het verrichten van beproevingswerkzaamheden volgens de accreditatie, dan wel zijn geaccrediteerd overeenkomstig de norm EN ISO/IEC 17020:2012 (met uitzondering van clause 8.1.3). De onderzoeksinstantie moet waarborgen dat deze eenheid met hetzelfde niveau van competentie en veiligheid als vastgelegd voor onderzoeksinstanties (zie 1.8.6.8) voldoet aan de voorschriften die zijn vastgelegd voor de taken die aan deze eenheid worden verleend en de onderzoeksinstantie moet hierop toezien. De onderzoeksinstantie moet de bevoegde autoriteit informeren over bovengenoemde afspraken.

1.8.6.4.2 De onderzoeksinstantie moet volledige verantwoordelijkheid dragen voor de taken uitgevoerd door dergelijke eenheden in alle gevallen dat deze taken door hen worden uitgevoerd.

1.8.6.4.3 De onderzoeksinstantie mag niet de volledige taak van conformiteitsbeoordeling, periodiek onderzoek, tussentijds onderzoek of buitengewone controles delegeren. In elk geval moet de beoordeling en de uitgifte van certificaten worden uitgevoerd door de onderzoeksinstantie zelf.

1.8.6.4.4 Activiteiten mogen niet worden gedelegeerd zonder instemming van de aanvrager.

1.8.6.4.5 De onderzoeksinstantie moet de relevante documenten, met betrekking tot de beoordeling van de kwalificaties en het werk, uitgevoerd door bovengenoemde eenheden, ter beschikking houden voor de bevoegde autoriteit.

### **1.8.6.5 *Verplichting tot het verstrekken van informatie door de onderzoeksinstanties***

Alle onderzoeksinstanties moeten aan de bevoegde autoriteit, die deze had erkend, de volgende informatie verschaffen:

- a) behalve indien de bepalingen van 1.8.7.2.4 van toepassing zijn, elke weigering, beperking, opschorting of intrekking van certificaten voor typegoedkeuring;
- b) alle omstandigheden, die de omvang en de voorwaarden voor de goedkeuring, verleend door de bevoegde autoriteit, beïnvloeden;
- c) elk verzoek tot informatie over activiteiten betreffende uitgevoerde conformiteitsbeoordeling, afkomstig van de bevoegde autoriteiten die toezien op de naleving overeenkomstig 1.8.1 of 1.8.6.6;
- d) op verzoek, conformiteitsbeoordelingsactiviteiten, uitgevoerd binnen het kader van hun goedkeurings- en alle andere activiteiten, met inbegrip van het delegeren van taken.

1.8.6.6 De bevoegde autoriteit moet het toezicht op de onderzoeksinstanties waarborgen en moet de verleende erkenning intrekken of beperken, indien zij merkt dat een erkende instantie niet langer in overeenstemming is met de erkenning en de voorschriften van 1.8.6.8 of niet de procedures volgt, vastgelegd in de bepalingen van het RID.

1.8.6.7 Indien de erkenning van de onderzoeksinstantie is ingetrokken of beperkt of indien de onderzoeksinstantie haar activiteiten heeft beëindigd, moet de bevoegde autoriteit passende maatregelen treffen om te garanderen dat de dossiers ofwel door een andere onderzoeksinstantie worden behandeld dan wel beschikbaar blijven.

1.8.6.8 De onderzoeksinstantie moet:

- a) beschikken over personeel in een organisatiestructuur, dat bekwaam, opgeleid, competent en vakkundig is, teneinde de technische functies op bevredigende wijze te kunnen uitvoeren;
- b) toegang hebben tot geschikte en voldoende faciliteiten en uitrusting;
- c) op onpartijdige wijze te werk gaan en vrij zijn van invloeden die zouden kunnen verhinderen om zo te handelen;
- d) commerciële vertrouwelijkheid waarborgen van de commerciële en door het eigendomsrecht beschermde activiteiten van de fabrikant en andere instanties;
- e) een duidelijke scheiding aanhouden tussen de werkelijke functies van onderzoeksinstantie en functies die daar geen verband mee houden;
- f) een gedocumenteerd kwaliteitssysteem bezitten;
- g) waarborgen dat de beproevingen en onderzoeken, aangegeven in de betreffende norm en in het RID, worden uitgevoerd; en
- h) een doeltreffend en geschikt systeem voor rapportage en dossiervorming aanhouden in overeenstemming met 1.8.7 en 1.8.8

De onderzoeksinstantie moet bovendien geaccrediteerd zijn overeenkomstig de norm EN ISO/IEC 17020:2012 (met uitzondering van clause 8.13), zoals aangegeven in 6.2.2.11, 6.2.3.6 en TA4 en TT9 van 6.8.4.

Een onderzoeksinstantie die begint met een nieuwe activiteit, kan tijdelijk worden erkend. Vóór een tijdelijke erkenning moet de bevoegde autoriteit waarborgen dat de onderzoeksinstantie voldoet aan de voorschriften van de norm EN ISO/IEC 17020:2012 (met uitzondering van clause 8.1.3). De onderzoeksinstantie moet in het eerste jaar van haar activiteiten worden geaccrediteerd, teneinde deze nieuwe activiteit te kunnen voortzetten.

## 1.8.7 Procedures voor conformiteitsbeoordeling en periodiek onderzoek

**Opmerking:** In deze sectie betekent "betreffende instantie" een instantie die in 6.2.2.11 is aangewezen voor het certificeren van UN-drukhouders, en in 6.2.3.6 voor de goedkeuring van niet-UN-drukhouders en in de bijzondere bepalingen TA4 en TT9 van 6.8.4.

### 1.8.7.1 Algemene bepalingen

1.8.7.1.1 De procedures in sectie 1.8.7 moeten overeenkomstig 6.2.3.6 worden toegepast indien niet-UN-drukhouders worden goedgekeurd en overeenkomstig TA4 en TT9 van 6.8.4 indien tanks, batterijwagens en MEGC's worden goedgekeurd. De procedures in sectie 1.8.7 mogen overeenkomstig de tabel in 6.2.2.11 worden toegepast indien UN-drukhouders worden gecertificeerd.

1.8.7.1.2 Elke aanvraag voor:

- a) de typegoedkeuring in overeenstemming met 1.8.7.2; of
- b) het toezicht op de fabricage in overeenstemming met 1.8.7.3 en het eerste onderzoek en beproeving in overeenstemming met 1.8.7.4; of
- c) het periodieke onderzoek, tussentijdse onderzoek en de buitengewone controles in

overeenstemming met 1.8.7.5

moet door de aanvrager worden ingediend bij één enkele bevoegde autoriteit, een vertegenwoordiger daarvan of een erkende onderzoeksinstantie van zijn keuze.

- 1.8.7.1.3 De aanvraag moet omvatten:
- de naam en het adres van de aanvrager;
  - voor de conformiteitsbeoordeling, indien de aanvrager niet de fabrikant is, de naam en het adres van de fabrikant;
  - een schriftelijke verklaring dat dezelfde aanvraag niet is ingediend bij enige andere bevoegde autoriteit, een vertegenwoordiger daarvan of een onderzoeksinstantie;
  - de betreffende technische documentatie, aangegeven in 1.8.7.7;
  - een verklaring waarmee aan de bevoegde autoriteit, een vertegenwoordiger daarvan of een onderzoeksinstantie voor inspectiedoeleinden toegang wordt verleend tot de locaties van fabricage, onderzoek, beproeving en opslag en waarbij aan hen alle noodzakelijke informatie wordt verschaft.
- 1.8.7.1.4 In het geval dat de aanvrager op voor de bevoegde autoriteit of de haar vertegenwoordigende onderzoeksinstantie op bevredigende wijze overeenstemming met 1.8.7.6 kan aantonen, dan mag de aanvrager een interne inspectiedienst oprichten die een gedeelte of alle onderzoeken en beproevingen, voor zover opgenomen in 6.2.2.11 of 6.2.3.6, mag uitvoeren.
- 1.8.7.1.5 Certificaten ter goedkeuring van het ontwerptype en conformiteitscertificaten – met inbegrip van de technische documentatie – moeten door de fabrikant of de aanvrager van de typegoedkeuring, indien deze niet de fabrikant is, en door de onderzoeksinstantie die het certificaat heeft afgegeven, worden bewaard gedurende een periode van ten minste 20 jaar vanaf de laatste datum van fabricage van productie van hetzelfde type.
- 1.8.7.1.6 Indien het in de bedoeling van een fabrikant of een eigenaar ligt het bedrijf te beëindigen, moet deze de documentatie toezenden aan de bevoegde autoriteit. De bevoegde autoriteit moet vervolgens deze documentatie gedurende de rest van de periode aangegeven in 1.8.7.1.5 bewaren.

## **1.8.7.2 Typegoedkeuring**

Typegoedkeuringen geven het recht tot fabricage van drukhouders, tanks, batterijwagens of MEGC's gedurende de periode van geldigheid van die goedkeuring.

- 1.8.7.2.1 De aanvrager moet:
- in het geval van drukhouders representatieve monsters van de bedoelde productie aan de betreffende instantie ter beschikking stellen. De betreffende instantie kan verzoeken om meer monsters indien het beproevingsprogramma dit vereist.
  - in het geval van tanks, batterijwagens of MEGC's, toegang verlenen tot het prototype voor de typekeuring.
- 1.8.7.2.2 De betreffende instantie moet:
- de technische documentatie, vaangegeven in 1.8.7.7.1, onderzoeken om te controleren of het ontwerp in overeenstemming is met de betreffende bepalingen van het RID en of het prototype of de partij prototypen is vervaardigd in overeenstemming met de technische documentatie en representatief is voor het ontwerp;
  - de onderzoeken uitvoeren en getuige zijn van de beproevingen, aangegeven in het RID, teneinde vast te stellen dat de bepalingen zijn toegepast en nagekomen, en dat de procedures, aanvaard door de fabrikant, voldoen aan de voorschriften;
  - controleren of het/de certifica(a)t(en), afgegeven door de fabrikant(en) van de materialen, overeenstemmen met de betreffende bepalingen van het RID;
  - voor zover van toepassing, de procedures voor de permanente verbinding van onderdelen goedkeuren of controleren dat deze in het verleden zijn goedgekeurd, en controleren dat het personeel, dat belast is met het permanent verbinden van onderdelen en de niet-destructieve beproevingen, gekwalificeerd is of toegelaten;
  - overeenstemming bereiken met de aanvrager over de locatie en de keuringsfaciliteiten waar de onderzoeken en de noodzakelijke beproevingen zullen worden uitgevoerd.

De betreffende instantie moet de aanvrager een rapport van de typekeuring doen toekomen.

- 1.8.7.2.3 Indien het type voldoet aan alle bepalingen die van toepassing zijn, moet de bevoegde autoriteit, haar gemachtigde of de onderzoeksinstantie een certificaat van typegoedkeuring afgeven aan de aanvrager.

Dit certificaat moet omvatten:

- de naam en het adres van degene die het heeft afgegeven;
- de naam en het adres van de fabrikant en van de aanvrager indien de aanvrager niet de fabrikant is;

- c) een verwijzing naar de versie van het RID en de normen gebruikt door het onderzoek van het type;
- d) eventuele eisen die het gevolg zijn van het onderzoek;
- e) de gegevens noodzakelijk voor de identificatie van het type en de varianten, zoals gedefinieerd in de desbetreffende norm;
- f) de verwijzing naar het/de onderzoeksrapport(en) van het type; en
- g) de maximale periode van geldigheid van de typegoedkeuring.

Een lijst van de relevante gedeelten van de technische documentatie moet bij het certificaat worden gevoegd (zie 1.8.7.7.1).

1.8.7.2.4 De typegoedkeuring mag ten hoogste tien jaar geldig zijn. Indien binnen deze periode de desbetreffende technische voorschriften van het RID (met inbegrip van normen waarnaar wordt verwezen) zodanig zijn veranderd dat het goedgekeurde type niet langer daarmee overeenkomt, dan moet de desbetreffende instantie die de typegoedkeuring heeft afgegeven, deze intrekken en de houder van de typegoedkeuring inlichten.

**Opmerking:** *Wat betreft de uiterste data voor intrekking van bestaande typegoedkeuringen, zie kolom (5) van de tabellen in 6.2.4 en 6.8.2.6 of 6.8.3.6 al naar gelang.*

Indien de typegoedkeuring is verlopen of ingetrokken, dan is de fabricage van drukhouders, tanks, batterijwagens of MEGC's volgens die typegoedkeuring niet langer toegestaan.

In een dergelijk geval blijven de desbetreffende bepalingen inzake het gebruik, het periodiek onderzoek en het tussentijds onderzoek van drukhouders, tanks, batterijwagens of MEGC's, opgenomen in de typegoedkeuring die is verlopen of ingetrokken, van toepassing op deze drukhouders, tanks, batterijwagens of MEGC's, gefabriceerd vóór de afloop of de intrekking, indien zij verder mogen worden gebruikt.

Zij mogen verder worden gebruikt zolang als zij in overeenstemming blijven met de voorschriften van het RID. Indien zij niet langer in overeenstemming zijn met de voorschriften van het RID mogen zij alleen verder worden gebruikt indien een dergelijk gebruik is toegestaan op grond van de desbetreffende overgangsvoorschriften in hoofdstuk 1.6.

Typegoedkeuringen kunnen worden hernieuwd op grond van een volledige herziening en beoordeling van de conformiteit met de bepalingen van het RID van toepassing op de datum van de hernieuwing. De hernieuwing is niet toegestaan nadat een typegoedkeuring is ingetrokken. Tussentijdse wijzigingen van een bestaande typegoedkeuring (bijv. voor drukhouders kleine wijzigingen zoals toevoeging van andere grootten of inhouden die de conformiteit niet beïnvloeden, of voor tanks zie 6.8.2.3.2) verlengen of wijzigen niet de oorspronkelijke geldigheid van het certificaat.

**Opmerking:** *De herziening en de beoordeling van de conformiteit kan worden uitgevoerd door een andere instantie dan die welke de oorspronkelijke typegoedkeuring heeft afgegeven.*

De afgevende instantie moet alle documenten voor de typegoedkeuring (zie 1.8.7.7.1) gedurende de hele geldigheidsperiode bewaren, inclusief de hernieuwingen daarvan, indien deze worden verleend.

1.8.7.2.5 In geval van wijziging van een drukhouder, tank, batterijwagen of MEGC met een geldige, verlopen of ingetrokken typegoedkeuring, richten beproeving, onderzoek en goedkeuring zich alleen op die delen van de drukhouder, tank, batterijwagen of MEGC die wijzigingen hebben ondergaan. De wijziging moet voldoen aan de op het moment van wijziging geldende voorschriften van het RID. Voor alle delen van de drukhouder, tank, batterijwagen of MEGC waarvoor de wijziging geen gevolgen heeft, blijft de documentatie van de oorspronkelijke typegoedkeuring geldig.

Een wijziging kan betrekking hebben op een of meer onder een typegoedkeuring vallende drukhouders, tanks, batterijwagens of MEGC's.

Aan de aanvrager moet een certificaat van goedkeuring van de wijziging worden uitgereikt door de bevoegde autoriteit van een RID-Verdragsstaat of een door deze autoriteit aangewezen instantie. Voor tanks, batterijwagens en MEGC's moet een afschrift als onderdeel van het tankdossier worden bewaard.

Aanvragen voor een goedkeuringscertificaat in verband met een wijziging moeten door de aanvrager bij één enkele bevoegde autoriteit of door deze autoriteit aangewezen instantie worden ingediend.

### 1.8.7.3 **Toezicht op de fabricage**

- 1.8.7.3.1 Het fabricageproces moet aan een inspectie door de betreffende instantie zijn onderworpen teneinde te waarborgen dat het product wordt vervaardigd in overeenstemming met de bepalingen van de typegoedkeuring.
- 1.8.7.3.2 De aanvrager moet alle maatregelen treffen, die noodzakelijk zijn om te waarborgen dat het fabricageproces voldoet aan de van toepassing zijnde bepalingen van het RID en van het certificaat van typegoedkeuring en de bijlagen daarvan.
- 1.8.7.3.3 De betreffende instantie moet:
- de overeenstemming controleren met de technische documentatie, aangegeven in 1.8.7.7.2;
  - controleren of het fabricageproces producten produceert in overeenstemming met de voorschriften en de documentatie die daarop van toepassing zijn;
  - controleren of de herkomst van de materialen is na te gaan en vergelijken van het/de materiaalcertifica(a)t(en) met de specificaties;
  - voor zover van toepassing, controleren of het personeel belast met het maken van permanente verbindingen en de niet-destructieve beproevingen gekwalificeerd of toegelaten is;
  - overeenstemming bereiken met de aanvrager over de locatie waar de onderzoeken en de noodzakelijke beproevingen zullen worden uitgevoerd; en
  - de resultaten van de inspectie vastleggen.

#### **1.8.7.4 Eerste onderzoek en beproevingen**

- 1.8.7.4.1 De aanvrager moet:
- de merktekens, aangegeven in het RID, aanbrengen; en
  - de betreffende instantie voorzien van de technische documentatie, aangegeven in 1.8.7.7.
- 1.8.7.4.2 De betreffende instantie moet:
- de noodzakelijke onderzoeken en beproevingen uitvoeren teneinde te controleren dat het product is vervaardigd in overeenstemming met de typegoedkeuring en de betreffende bepalingen;
  - de certificaten die door de fabrikanten van de bedrijfsuitrusting aangeleverd zijn, vergelijken met de bedrijfsuitrusting;
  - aan de aanvrager een rapport van het eerste onderzoek en beproeving afgeven, dat betrekking heeft op gedetailleerde beproevingen en controles die zijn uitgevoerd en de gecontroleerde technische documentatie;
  - een schriftelijk certificaat opstellen van de conformiteit van de fabricage en haar wettig gedeponneerd waarmerk aanbrengen indien de fabricage voldoet aan de bepalingen; en
  - nagaan of de typegoedkeuring geldig blijft nadat de bepalingen van het RID (met inbegrip van normen waarnaar wordt verwezen) van belang voor de typegoedkeuring gewijzigd zijn.
- Het certificaat bedoeld in d) en het rapport bedoeld in c) kunnen betrekking hebben op een aantal voorwerpen van hetzelfde type (groeps-certificaat of -rapport).
- 1.8.7.4.3 Het certificaat moet ten minste omvatten:
- de naam en het adres van de betreffende instantie;
  - de naam en het adres van de fabrikant en de naam en het adres van de aanvrager, indien deze niet de fabrikant is;
  - een verwijzing naar de versie van het RID en de normen, gebruikt voor de eerste onderzoeken en beproevingen;
  - de resultaten van de onderzoeken en beproevingen;
  - de gegevens nodig voor de identificatie van het/de onderzochte product(en), ten minste het serienummer of voor niet-hervulbare cilinders (flessen) het chargennummer; en
  - het nummer van de typegoedkeuring.

#### **1.8.7.5 Periodiek onderzoek, tussentijds onderzoek en buitengewone controles**

- 1.8.7.5.1 De betreffende instantie moet:
- de identificatie uitvoeren en de overeenstemming met de documentatie controleren;
  - de onderzoeken uitvoeren en getuige zijn van de beproevingen teneinde te controleren of aan de voorschriften wordt voldaan;
  - rapporten over de resultaten van de onderzoeken en beproevingen afgeven, die betrekking kunnen hebben op een aantal voorwerpen; en
  - waarborgen dat de voorgeschreven merktekens worden aangebracht.
- 1.8.7.5.2 Rapporten van de periodieke onderzoeken en beproevingen van drukhouders moeten door de aanvrager tenminste tot het volgende periodieke onderzoek worden bewaard.

**Opmerking:** Zie voor tanks de bepalingen voor tankdossiers in 4.3.2.1.7.

## **1.8.7.6 Toezicht op de interne inspectiedienst van de aanvrager**

- 1.8.7.6.1 De aanvrager moet:
- a) een interne inspectiedienst inrichten met een kwaliteitssysteem voor onderzoeken en beproevingen, gedocumenteerd volgens 1.8.7.5 en onderworpen aan toezicht;
  - b) voldoen aan de verplichtingen voortkomend uit het goedgekeurde kwaliteitssysteem en waarborgen dat het bruikbaar en efficiënt blijft;
  - c) opgeleid en deskundig personeel voor de interne inspectiedienst aanstellen; en
  - d) voor zover van toepassing, het geregistreerde waarmerk van de onderzoeksinstantie aanbrengen.
- 1.8.7.6.2 De onderzoeksinstantie moet een eerste audit uitvoeren. Indien deze tevredenstellend verloopt, moet de onderzoeksinstantie een toestemming afgeven voor een periode die drie jaar niet overschrijdt. Er moet aan de volgende bepalingen worden voldaan:
- a) deze audit moet bevestigen dat de onderzoeken en beproevingen die op het product worden uitgevoerd in overeenstemming zijn met de voorschriften van het RID;
  - b) de onderzoeksinstantie kan de interne inspectiedienst van de aanvrager machtigen om het geregistreerde waarmerk van de onderzoeksinstantie aan te brengen op elk goedgekeurd product,
  - c) de machtiging kan worden vernieuwd na een tevredenstellende audit in het laatste jaar voor de afloop daarvan. De nieuwe periode van geldigheid moet beginnen op de datum van afloop van de machtiging; en
  - d) de auditoren van de onderzoeksinstantie moeten zo bekwaam zijn dat zij de beoordeling van de conformiteit van het product vallend onder het kwaliteitssysteem kunnen uitvoeren.
- 1.8.7.6.3 De onderzoeksinstantie moet gedurende de looptijd van de machtiging periodieke audits uitvoeren om te ervoor te zorgen dat de aanvrager het kwaliteitssysteem onderhoudt en toepast. Aan de volgende bepalingen moet zijn voldaan:
- a) ten minste twee audits moeten worden uitgevoerd in een periode van 12 maanden;
  - b) het onderzoeksinstituut kan aanvullende bezoeken, opleiding, technische wijzigingen of veranderingen van het kwaliteitssysteem voorschrijven en de door de aanvrager uit te voeren onderzoeken en beproevingen beperken of verbieden;
  - c) de onderzoeksinstantie moet alle wijzigingen in het kwaliteitssysteem beoordelen en beslissen of het gewijzigde kwaliteitssysteem nog zal voldoen aan de voorschriften van de eerste audit, of dat een volledige herbeoordeling noodzakelijk is;
  - d) de auditoren van de onderzoeksinstantie moeten zo bekwaam zijn dat zij de beoordeling van de conformiteit van het product vallend onder het kwaliteitssysteem kunnen uitvoeren; en
  - e) de onderzoeksinstantie moet aan de aanvrager een rapport verschaffen van het bezoek of de audit en, indien een beproeving heeft plaatsgevonden, een beproevingsrapport.
- 1.8.7.6.4 In gevallen van het ontbreken van conformiteit met de betreffende voorschriften moet de onderzoeksinstantie waarborgen dat corrigerende maatregelen worden getroffen. Indien niet binnen een gepaste tijd corrigerende maatregelen worden getroffen, moet de onderzoeksinstantie de vergunning voor de interne inspectiedienst voor de uitvoering van haar activiteiten opschorten of intrekken. De kennisgeving van opschorting of intrekking moet worden toegezonden aan de bevoegde autoriteit. Een rapport moet aan de aanvrager ter beschikking worden gesteld, waarin gedetailleerd de redenen worden aangegeven voor de beslissingen die door de onderzoeksinstantie zijn genomen.

## **1.8.7.7 Documenten**

De technische documentatie moet het mogelijk maken een beoordeling van de conformiteit met de betreffende voorschriften uit te voeren.

### **1.8.7.7.1 Documenten voor de typegoedkeuring**

De aanvrager moet, voor zover van toepassing, verschaffen:

- a) de lijst van normen gebruikt voor het ontwerp en de fabricage;
- b) een beschrijving van het type met inbegrip van alle varianten;
- c) de instructies overeenkomstig de desbetreffende kolom van tabel A van hoofdstuk 3.2 of voor producten met een speciale bestemming, de lijst van te vervoeren goederen;
- d) een algemene montage-tekening of -tekeningen;
- e) de gedetailleerde tekeningen, met inbegrip van de dimensies gebruikt voor de berekeningen, van het product, de bedrijfsuitrusting, de constructieve uitrusting, de kenmerking en/of etikettering, die nodig zijn om de overeenstemming te controleren;
- f) de aantekeningen, resultaten en conclusies van de berekeningen;
- g) de lijst van de bedrijfsuitrusting met de betreffende technische gegevens en informatie over de veiligheidsinrichtingen met inbegrip van de berekening van de afblaascapaciteit, voor zover van toepassing;



- h) de lijst van materialen voorgeschreven in de norm voor de fabricage, gebruikt voor elk deel, bestanddeel, bekleding, bedrijfsuitrusting en constructieve uitrusting en de overeenkomstige specificaties van de materialen of de overeenkomstige verklaring van overeenstemming met het RID;
- i) de goedgekeurde kwalificatie van het proces voor permanente verbindingen;
- j) de beschrijvingen van het/de proces(sen) voor de warmtebehandeling; en
- k) de procedures, beschrijvingen en rapporten van alle betreffende beproevingen voor de typegoedkeuring en voor de fabricage opgesomd in de normen of in het RID.

#### 1.8.7.7.2 Documenten voor het toezicht op de fabricage

De aanvrager moet, voor zover van toepassing, ter beschikking stellen:

- a) de documenten opgesomd in 1.8.7.7.1;
- b) een kopie van het certificaat van typegoedkeuring;
- c) de procedures voor de fabricage met inbegrip van de procedure voor de beproeving;
- d) de dossiers over de fabricage;
- e) de goedgekeurde kwalificaties van het personeel belast met het maken van permanente verbindingen;
- f) de goedgekeurde kwalificaties van het personeel belast met niet-destructieve beproevingen;
- g) de rapporten van de destructieve en niet-destructieve beproevingen;
- h) de dossiers van de warmtebehandelingen; en
- i) de dossiers van de kalibraties.

#### 1.8.7.7.3 Documenten voor het eerste onderzoek en beproevingen

De aanvrager moet, voor zover van toepassing, ter beschikking stellen:

- a) de documenten opgesomd in 1.8.7.7.1 en 1.8.7.7.2;
- b) de materiaalcertificaten van het product en van alle bestanddelen daarvan;
- c) de verklaringen van conformiteit en de materiaalcertificaten van de bedrijfsuitrusting; en
- d) een verklaring van conformiteit met inbegrip van de beschrijving van het product en alle varianten die zijn aanvaard volgens de typegoedkeuring.

#### 1.8.7.7.4 Documenten voor periodieke onderzoeken, tussentijdse onderzoeken en buitengewone controles

De aanvrager moet, voor zover van toepassing, ter beschikking stellen:

- a) voor drukhouders: de documenten waarin speciale voorschriften zijn aangegeven, indien normen voor de fabricage, periodieke onderzoeken en beproevingen dit voorschrijven;
- b) voor tanks:
  - i) het tankdossier; en
  - ii) één of meer dan één van de documenten genoemd in 1.8.7.7.1 t/m 1.8.7.7.3.

#### 1.8.7.7.5 Documenten voor de beoordeling van de interne inspectiedienst

De aanvrager voor een interne inspectiedienst moet, voor zover van toepassing, de documentatie van het kwaliteitssysteem ter beschikking stellen:

- a) de organisatiestructuur en de verantwoordelijkheden;
- b) de betreffende instructies voor onderzoek en beproeving, kwaliteitscontrole, kwaliteitsborging, bedrijfsprocessen en systematische acties, waarvan gebruik gemaakt zal worden;
- c) de kwaliteitsdossiers, zoals onderzoeksrapporten, beproevingsgegevens, kalibratiegegevens en certificaten;
- d) de beoordelingen door de bedrijfsleiding teneinde het doeltreffend functioneren van het kwaliteitssysteem te waarborgen als gevolg van de audits in overeenstemming met 1.8.7.6;
- e) het proces dat beschrijft hoe aan de eisen van klanten en aan de voorschriften wordt voldaan;
- f) het proces voor de controle van documenten en de revisie daarvan;
- g) de procedures voor de behandeling van producten die niet overeenkomen met de eisen; en
- h) de opleidingsprogramma's en de kwalificatieprocedures voor het desbetreffende personeel.

#### 1.8.7.8 Producten vervaardigd, goedgekeurd, onderzocht en beproefd volgens normen

Aan de voorschriften van 1.8.7.7 wordt geacht te zijn voldaan, indien de volgende normen, voor zover relevant, worden toegepast:

Subsectie en paragrafen van toepassing	Verwijzing	Titel van het document
1.8.7.7.1 t/m 1.8.7.7.4	EN 12972:2007	Tanks voor het transport van gevaarlijke stoffen - Beproeving, inspectie en merken van metalen tanks.

## **1.8.8 Procedures voor de conformiteitsbeoordeling van gaspatronen**

Indien de conformiteit van gaspatronen wordt beoordeeld, moet één van de volgende procedures worden toegepast:

- a) de procedure in sectie 1.8.7 voor niet-UN drukhouders, met uitzondering van 1.8.7.5; of
- b) de procedure in de subsecties 1.8.8.1 t/m 1.8.8.7.

### **1.8.8.1 Algemene bepalingen**

1.8.8.1.1 Het toezicht op de fabricage moet worden uitgevoerd door een Xa-instantie en de beproevingen voorgeschreven in 6.2.6 moeten ofwel worden uitgevoerd door die Xa- instantie dan wel een IS-instantie erkend door die Xa-instantie; wat betreft de definitie van Xa- en IS-instanties zie 6.2.3.6.1. De conformiteitsbeoordeling moet worden uitgevoerd door de bevoegde autoriteit, haar gemachtigde of een erkende onderzoeksinstantie van een RID-Verdragsstaat.

1.8.8.1.2 De aanvrager moet als exclusief verantwoordelijke door de toepassing van 1.8.8 de conformiteit van de gaspatronen met de bepalingen van 6.2.6 en met alle verdere bepalingen van het RID die van toepassing zijn, aantonen, waarborgen en verklaren.

1.8.8.1.3 De aanvrager moet

- a) een ontwerptypeonderzoek van elk type gaspatroon uitvoeren (met inbegrip van de te gebruiken materialen en variaties van dat type, bijv. inhouden, drukken, tekeningen en afsluit- en aftapinrichtingen) overeenkomstig 1.8.8.2;
- b) gebruikmaken van een goedgekeurd kwaliteitsregiem voor ontwerp, fabricage, onderzoek en beproeving overeenkomstig 1.8.8.3;
- c) gebruikmaken van een goedgekeurd beproevingsregiem overeenkomstig 1.8.8.4 voor de beproevingen voorgeschreven in 6.2.6;
- d) de goedkeuring voor zijn kwaliteitssysteem voor toezicht op de fabricage en voor de beproeving aanvragen bij een Xa-instantie van zijn keuze van de RID-Verdragsstaat; indien de aanvrager niet gevestigd is in een RID-Verdragsstaat dan moet hij de aanvraag indienen bij een Xa-instantie van een RID-Verdragsstaat vóór het eerste vervoer in een RID-Verdragsstaat;
- e) indien de gaspatroon uiteindelijk wordt geassembleerd uit onderdelen, gefabriceerd door de aanvrager, door één of meerdere onderneming(en), schriftelijke instructies verschaffen op welke wijze de gaspatronen moeten worden geassembleerd en gevuld om te voldoen aan de bepalingen van zijn certificaat van onderzoek van het type.

1.8.8.1.4 Indien de aanvrager en de ondernemingen die gaspatronen assembleren of vullen overeenkomstig de instructies van de aanvrager, tot tevredenheid van de Xa-instantie, de overeenstemming kunnen aantonen met de bepalingen van 1.8.7.6, met uitzondering van 1.8.7.6.1 d) en 1.8.7.6.2 b), mogen zij een interne inspectiedienst inrichten die gedeeltelijk of in zijn geheel de onderzoeken en beproevingen aangegeven in 6.2.6 mag uitvoeren.

### **1.8.8.2 Onderzoek van het ontwerptype**

1.8.8.2.1 De aanvrager moet de technische documentatie samenstellen voor elk type gaspatroon met inbegrip van de toegepaste technische norm(en). Indien hij ervoor kiest om een norm toe te passen waarnaar in 6.2.6 niet wordt verwezen, dan moet hij de toegepaste norm aan de documentatie toevoegen.

1.8.8.2.2 De aanvrager moet de technische documentatie, tezamen met monsters van dat type, ter beschikking houden van de Xa-instantie gedurende de productie gedurende een periode van ten minste vijf jaren daarna vanaf de laatste datum van productie van de gaspatronen overeenkomstig dat certificaat van onderzoek van het type.

1.8.8.2.3 De aanvrager moet na zorgvuldig onderzoek een certificaat van het ontwerptype afgeven dat geldig moet zijn gedurende een periode van ten hoogste tien jaren; hij moet dit certificaat toevoegen aan de documentatie. Dit certificaat geeft hem het recht om gaspatronen van dat type gedurende die periode te produceren.

1.8.8.2.4 Indien binnen die periode de desbetreffende technische voorschriften van het RID (met inbegrip van de normen waarnaar wordt verwezen) zodanig zijn veranderd dat het goedgekeurde ontwerptype niet langer daarmee overeenkomt, moet de aanvrager het certificaat van onderzoek van het type intrekken en de Xa-instantie informeren.

1.8.8.2.5 De aanvrager mag na zorgvuldige en volledige herziening het certificaat opnieuw afgeven voor een volgende periode van ten hoogste tien jaar.

### **1.8.8.3 Toezicht op de fabricage**

- 1.8.8.3.1 De procedure voor het onderzoek van het ontwerptype alsmede het fabricageproces moeten zijn onderworpen aan toezicht door de Xa-instantie, teneinde te waarborgen dat het door de aanvrager gecertificeerde type en het product zoals vervaardigd in overeenstemming zijn met de bepalingen van het certificaat van het ontwerptype en de bepalingen van het RID die van toepassing zijn. Indien 1.8.8.1.3 e) van toepassing is, moeten de ondernemingen die de gaspatronen assembleren en vullen in deze procedure zijn opgenomen.
- 1.8.8.3.2 De aanvrager moet alle noodzakelijke maatregelen treffen om te waarborgen dat het fabricageproces voldoet aan de bepalingen van het RID die van toepassing zijn en aan zijn certificaat van het ontwerptype en de bijlagen. Indien 1.8.8.1.3 e) van toepassing is, moeten de ondernemingen die de gaspatronen assembleren en vullen in deze procedure zijn opgenomen.
- 1.8.8.3.3 De Xa-instantie moet:
- de conformiteit van het onderzoek van het ontwerptype van de aanvrager en de conformiteit van het type gaspatroon met de technische documentatie aangegeven in 1.8.8.2 controleren;
  - controleren of het fabricageproces producten oplevert die overeenkomen met de voorschriften en de documentatie die daarop van toepassing zijn; indien de gaspatroon ten slotte wordt geassembleerd uit onderdelen vervaardigd door de aanvrager door één of meerdere onderneming(en), moet de Xa-instantie ook na de uiteindelijke assemblage en het vullen controleren of de gaspatronen volledig overeenstemmen met alle bepalingen die van toepassing zijn en of de instructies van de aanvrager correct worden toegepast;
  - controleren of het personeel belast met het maken van permanente verbindingen van onderdelen en de beproevingen gekwalificeerd of toegelaten is;
  - de resultaten van de inspectie vastleggen.
- 1.8.8.3.4 Indien de bevindingen van de Xa-instantie wijzen op het ontbreken van conformiteit met het certificaat van het ontwerptype van de aanvrager of met het fabricageproces, moet hij geschikte corrigerende maatregelen eisen of intrekking van het certificaat van de aanvrager.

#### **1.8.8.4 Dichtheidsproef**

- 1.8.8.4.1 De aanvrager en onderneming(en) die gaspatronen assembleren en vullen overeenkomstig de instructies van de aanvrager moeten:
- de beproevingen uitvoeren voorgeschreven in 6.2.6;
  - beproevingresultaten vastleggen;
  - alleen een certificaat van conformiteit afgeven voor gaspatronen, die volledig overeenstemmen met de bepalingen van zijn onderzoek van het ontwerptype en bepalingen van het RID die van toepassing zijn en die met goed gevolg de beproevingen voorgeschreven in 6.2.6 hebben doorstaan;
  - de documentatie als aangegeven in 1.8.8.7 bewaren gedurende de productie en daarna gedurende een periode van ten minste vijf jaren vanaf de laatste datum van productie van de gaspatronen die tot één typegoedkeuring behoren, voor onderzoek met willekeurige tussenpozen door de Xa-instantie;
  - een duurzaam en leesbaar merkteken aanbrengen waardoor het type gaspatroon, de aanvrager, de datum van productie of serienummer geïdentificeerd wordt; indien het merkteken als gevolg van beperkte beschikbare ruimte niet volledig kan worden aangebracht op de romp van de gaspatroon, moet hij een duurzaam identificatieplaatje met deze informatie aan de gaspatroon bevestigen of dit samen met de gaspatroon in een binnenverpakking plaatsen.
- 1.8.8.4.2 De Xa-instantie moet:
- de noodzakelijke onderzoeken en beproevingen met willekeurige tussenpozen uitvoeren, doch ten minste korte tijd na het begin van de productie van een type gaspatroon en daarna ten minste eenmaal elke drie jaar, teneinde te controleren of de procedure van het onderzoek van het ontwerptype van de aanvrager alsook de fabricage en de beproeving van het product worden uitgevoerd in overeenstemming met het certificaat van het ontwerptype en de desbetreffende bepalingen;
  - de certificaten controleren die door de aanvrager worden verschaft;
  - de beproevingen uitvoeren zoals voorgeschreven in 6.2.6 of het beproevingsprogramma en de interne inspectiedienst voor de uitvoering van de beproevingen goedkeuren.
- 1.8.8.4.3 Het certificaat moet ten minste omvatten:
- naam en adres van de aanvrager en, indien de uiteindelijke assemblage niet uitgevoerd wordt door de aanvrager maar door een onderneming of ondernemingen in overeenstemming met de schriftelijke instructies van de aanvrager, de naam/namen en het/de adres(sen) van deze ondernemingen;
  - een verwijzing naar de versie van het RID en de norm(en) gebruikt voor de fabricage en de beproevingen;
  - het resultaat van de onderzoeken en de beproevingen;

d) de gegevens voor de kenmerking zoals voorgeschreven in 1.8.8.4.1 e).

1.8.8.5 (Gereserveerd)

**1.8.8.6 Toezicht op de interne inspectiedienst**

Indien de aanvrager of de onderneming die gaspatronen assembleert of vult een interne inspectiedienst heeft ingesteld, moeten de bepalingen van 1.8.7.6 met uitzondering van 1.8.7.6.1 d) en 1.8.7.6.2 b) worden toegepast. De onderneming die gaspatronen assembleert of vult, moet voldoen aan de bepalingen met betrekking tot de aanvrager.

**1.8.8.7 Documenten**

De bepalingen van 1.8.7.7.1, 1.8.7.7.2, 1.8.7.7.3 en 1.8.7.7.5 moeten worden toegepast.

# Hoofdstuk 1.9

## BEPERKINGEN IN HET VERVOER DOOR DE BEVOEGDE AUTORITEITEN

- 1.9.1 Een RID-Verdragsstaat kan bepaalde aanvullende voorschriften, die niet in het RID zijn opgenomen, voor het internationale vervoer over de spoorweg van gevaarlijke goederen op zijn grondgebied van toepassing verklaren, onder voorwaarde dat deze aanvullende voorschriften:
- genoemd zijn in sectie 1.9.2,
  - niet strijdig zijn met de voorschriften van sectie 1.1.2.1 b),
  - opgenomen zijn in de nationale wetgeving van de RID-Verdragsstaat en ook van kracht zijn voor het nationale vervoer over de spoorweg van gevaarlijke goederen over het gehele grondgebied van de RID-Verdragsstaat,
  - niet leiden tot het verbod van het vervoer over de spoorweg van de onder deze voorschriften vallende gevaarlijke goederen op het gehele grondgebied van deze RID-Verdragsstaat.
- 1.9.2 De in sectie 1.9.1 genoemde aanvullende voorschriften zijn:
- a) aanvullende voorschriften of de veiligheid dienende beperkingen voor vervoer
    - waarbij gebruik gemaakt wordt van bepaalde kunstwerken, zoals bruggen of tunnels<sup>18</sup>,
    - waarbij gebruik gemaakt wordt van inrichtingen voor het gecombineerde verkeer, zoals overslaginrichtingen, of
    - dat begint of eindigt in havens, spoorwegstations of andere terminals voor het vervoer.
  - b) voorschriften waarmee het vervoer van bepaalde gevaarlijke goederen over spoorlijnen met bijzondere of plaatselijke risico's, zoals spoorlijnen door woongebieden, ecologisch kwetsbare gebieden, economische centra of industriële zones met gevaarlijke installaties wordt verboden of wordt onderworpen aan bijzondere voorwaarden, zoals exploitatieve maatregelen (verminderde snelheid, vastgelegde rijtijd, verbod van tegentreinen, etc.). De bevoegde autoriteiten moeten, voorzover mogelijk, alternatieve spoorlijnen aanwijzen, die gebruikt kunnen worden in plaats van de spoorlijnen, die zijn uitgesloten of die aan bijzondere voorwaarden zijn onderworpen.
  - c) bijzondere voorschriften, waarin uitgesloten of bepaalde aangewezen spoorlijnen worden vermeld, of voorschriften die in acht genomen moeten worden bij tijdelijk oponthoud als gevolg van weersomstandigheden, aardbevingen, ongevallen, demonstraties, burgeroproer of militaire gevechtsacties.
- 1.9.3 De toepassing van de aanvullende voorschriften overeenkomstig 1.9.2 a) en b) veronderstelt dat de bevoegde autoriteit de noodzaak van de maatregelen aantoont <sup>19</sup>.
- 1.9.4 De bevoegde autoriteit van de RID-Verdragsstaat die aanvullende voorschriften overeenkomstig 1.9.2 a) of b) op zijn grondgebied van toepassing verklaart, stelt, in het algemeen van te voren, het secretariaat van de OTIF op de hoogte van de aanvullende voorschriften; het secretariaat van de OTIF stelt de RID-Verdragsstaten hiervan in kennis.
- 1.9.5 Niettegenstaande de voorschriften van voorgaande secties kunnen de RID-Verdragsstaten bijzondere veiligheidsvoorschriften voor het internationale vervoer over de spoorweg van gevaarlijke goederen vaststellen - voorzover het betreffende gebied niet wordt afgedekt door het RID - in het bijzonder met betrekking tot:

---

<sup>18</sup> Zie voor vervoer door de Kanaaltunnel en tunnels met soortgelijke kenmerken ook Bijlage II van Richtlijn 2008/68/EG van het Europees Parlement en de Raad van 24 september 2008 betreffende het vervoer van gevaarlijke goederen over land.(Publicatieblad van de Europese Unie Nr. L260, van 30 september 2008, blz. 13).

<sup>19</sup> De Algemene Leidraad voor de berekening van risico's verbonden aan het spoorvervoer van gevaarlijke goederen, goedgekeurd door de Commissie van RID-Deskundigen op 24 november 2005, kan op de website van de OTIF ([www.otif.org](http://www.otif.org)) worden geraadpleegd.

- het treinverkeer,
  - de reglementering van bedrijfsprocessen, die samenhangen met het vervoer, zoals het rangeren of overstaan,
  - de registratie van gegevens over de vervoerde gevaarlijke goederen,
- onder voorwaarde dat deze voorschriften zijn opgenomen in de nationale wetgeving van de RID-Verdragsstaat en ook van kracht zijn voor het nationale vervoer over de spoorweg van gevaarlijke goederen over het grondgebied van de RID-Verdragsstaat.

Deze bijzondere voorschriften mogen niet betrekking hebben op gebieden, die worden afgedekt door het RID, en meer in het bijzonder niet de gebieden, genoemd in 1.1.2 a) en 1.1.2 b).

# Hoofdstuk 1.10

## VOORSCHRIFTEN VOOR DE BEVEILIGING

*Opmerking: Onder “beveiliging” wordt in dit hoofdstuk verstaan: de maatregelen of voorzorgsmaatregelen die getroffen moeten worden om diefstal of misbruik van gevaarlijke goederen waardoor personen, goederen of het milieu gevaar kunnen lopen, te beperken.*

### 1.10.1 Algemene voorschriften

- 1.10.1.1 Alle bij het vervoer van gevaarlijke goederen betrokken personen moeten overeenkomstig hun verantwoordelijkheden de in dit hoofdstuk opgenomen voorschriften voor de beveiliging in acht nemen.
- 1.10.1.2 Gevaarlijke goederen mogen slechts aan vervoerders ten vervoer worden aangeboden, van wie de identiteit op passende wijze is vastgesteld.
- 1.10.1.3 Gebieden binnen terminals voor tijdelijke tussenopslag, plaatsen voor tijdelijke tussenopslag, depots voor voertuigen, ligplaatsen en rangeerterreinen, die voor de tijdelijke tussenopslag tijdens het vervoer van gevaarlijke goederen worden gebruikt, moeten op deugdelijke wijze worden beveiligd, goed verlicht en, voor zover mogelijk en passend, voor publiek ontoegankelijk zijn.
- 1.10.1.4 Ieder lid van de bemanning van een trein waarmee gevaarlijke goederen worden vervoerd, moet tijdens het vervoer een identiteitsbewijs, voorzien van zijn of haar foto, bij zich hebben.
- 1.10.1.5 Controles met betrekking tot de veiligheid als bedoeld in 1.8.1 moeten ook beveiligingsmaatregelen die van toepassing zijn omvatten.
- 1.10.1.6 (*Gereserveerd*)

### 1.10.2 Opleiding met het oog op de beveiliging

- 1.10.2.1 De in hoofdstuk 1.3 bedoelde opleiding en bijscholingscursus moeten ook onderdelen bevatten die het bewustmaking met betrekking tot de beveiliging omvatten. De bijscholingscursus met betrekking tot de beveiliging hoeft niet beslist alleen met wijzigingen van de voorschriften verband te houden.
- 1.10.2.2 De training van de bewustmaking voor de beveiliging moet zich richten op de soort van beveiligingsrisico's, het herkennen ervan en de methoden ter verkleining van deze risico's evenals de bij een inbreuk op de beveiliging te nemen maatregelen. De training moet kennis met betrekking tot eventuele beveiligingsplannen overeenkomstig het werk- en verantwoordelijkheidsterrein van het individu en zijn rol bij het toepassen van deze plannen bevatten.
- 1.10.2.3 Een dergelijke opleiding moet worden gegeven of gecontroleerd in geval van een betrekking in een positie waarbij het vervoer van gevaarlijke stoffen betrokken is en moet periodiek worden aangevuld met een bijscholingscursus.
- 1.10.2.4 De dossiers omtrent alle genoten opleidingen met het oog op de beveiliging moeten door de werkgever worden bewaard en op verzoek ter beschikking worden gesteld aan de werknemer of de bevoegde autoriteit. De dossiers moeten door de werkgever gedurende een periode, vastgesteld door de bevoegde autoriteit, worden bewaard.

### 1.10.3 Voorschriften voor gevaarlijke goederen met een hoog gevarenpotentieel

#### 1.10.3.1 Definitie van gevaarlijke goederen met een hoog gevarenpotentieel

- 1.10.3.1.1 “Gevaarlijke goederen met een hoog gevarenpotentieel” zijn gevaarlijke goederen waarbij de mogelijkheid bestaat van misbruik voor terroristische doeleinden en daarmee het gevaar van ernstige gevolgen, zoals het verlies van talrijke mensenlevens, massale vernielingen en, met name voor klasse 7, grootschalige sociaal-economische ontwrichting.
- 1.10.3.1.2 Gevaarlijke goederen met een hoog gevarenpotentieel in klassen anders dan klasse 7 zijn die welke in tabel 1.10.3.1.2 hieronder worden genoemd, voor zover zij worden vervoerd in grotere dan de daar

vermelde hoeveelheden.

**Tabel 1.10.3.1.2 Lijst van gevaarlijke goederen met een hoog gevarenpotentieel**

Klasse	Sub-klasse	Stof of voorwerp	Hoeveelheid		
			Tank (liter) <sup>c)</sup>	Los gestort (kg) <sup>d)</sup>	Colli (kg)
1	1.1	Ontplobbare stoffen en voorwerpen	a)	a)	0
	1.2	Ontplobbare stoffen en voorwerpen	a)	a)	0
	1.3	Ontplobbare stoffen en voorwerpen van de compatibiliteitsgroep C	a)	a)	0
	1.4	Ontplobbare stoffen en voorwerpen van de UN-nummers 0104, 0237, 0255, 0267, 0289, 0361, 0365, 0366, 0440, 0441, 0455, 0456 en 0500	a)	a)	0
2	1.5	Ontplobbare stoffen en voorwerpen	0	a)	0
		Brandbare gassen (classificatiecodes met alleen de letter F)	3000	a)	b)
		Giftige gassen [classificatiecodes met de letter(s) T, TF, TC, TO, TFC of TOC] met uitzondering van spuitbussen	0	a)	0
3		Brandbare vloeistoffen van de verpakkingsgroepen I en II	3000	a)	b)
		Vloeibare ontplobbare stoffen in niet explosieve toestand (gedesensibiliseerde ontplobbare vloeistoffen)	0	a)	0
4.1		Vaste ontplobbare stoffen in niet explosieve toestand (gedesensibiliseerde ontplobbare vaste stoffen)	a)	a)	0
4.2		Stoffen van de verpakkingsgroep I	3000	a)	b)
4.3		Stoffen van de verpakkingsgroep I	3000	a)	b)
5.1		Oxiderende vloeistoffen van de verpakkingsgroep I	3000	a)	b)
		Perchloraten, ammoniumnitraat, ammoniumnitraathoudende meststoffen en ammoniumnitraat-emulsies, -suspensies of -gels	3000	3000	b)
6.1		Giftige stoffen van de verpakkingsgroep I	0	a)	0
6.2		Infectueuze stoffen van de categorie A (UN-nummers 2814 en 2900, met uitzondering van dierlijke stoffen)	a)	0	0
8		Bijtende stoffen van de verpakkingsgroep I	3000	a)	b)

- a) Niet relevant
- b) Ongeacht de hoeveelheid zijn de voorschriften in 1.10.3 niet van toepassing.
- c) Een in deze kolom aangegeven waarde is alleen van toepassing indien vervoer in tanks is toegestaan overeenkomstig hoofdstuk 3.2, tabel A, kolom (10) of (12). Voor stoffen die niet ten vervoer in tanks zijn toegelaten, is de aanduiding in deze kolom niet relevant.
- d) Een in deze kolom aangegeven waarde is alleen van toepassing indien los gestort vervoer is toegestaan overeenkomstig Hoofdstuk 3.2, Tabel A, kolom (10) of (17). Voor stoffen die niet los gestort ten vervoer zijn toegelaten is de aanduiding in deze kolom niet relevant.



1.10.3.1.3 Voor gevaarlijke goederen van klasse 7 wordt onder radioactieve stoffen met een hoog gevarenpotentieel verstaan stoffen met een activiteit gelijk aan of groter dan een grenswaarde voor beveiliging van vervoer van 3000 A<sub>2</sub> voor één enkel collo (zie ook 2.2.7.2.2.1), behalve voor de volgende radionucliden, waarvoor de grenswaarde voor beveiliging van vervoer in tabel 1.10.3.1.3 hieronder wordt vermeld.

**Tabel 1.10.3.1.3 Grenswaarden voor beveiliging van vervoer voor specifieke radionucliden**

<i>Element</i>	<i>Radionuclide</i>	<i>Grenswaarde voor beveiliging van vervoer (TBq)</i>
Americium	Am-241	0,6
Goud	Au-198	2
Cadmium	Cd-109	200
Californium	Cf-252	0,2
Curium	Cm-244	0,5
Kobalt	Co-57	7
Kobalt	Co-60	0,3
Cesium	Cs-137	1
IJzer	Fe-55	8000
Gadolinium	Gd-153	10
Germanium	Ge-68	7
Iridium	Ir-192	0,8
Nikkel	Ni-63	600
Palladium	Pd-103	900
Promethium	Pm-147	400
Polonium	Po-210	0,6
Plutonium	Pu-238	0,6
Plutonium	Pu-239	0,6
Radium	Ra-226	0,4
Ruthenium	Ru-106	3
Selenium	Se-75	2
Strontium	Sr-90	10
Thallium	Tl-204	200
Thulium	Tm-170	200
Ytterbium	Yb-169	3

1.10.3.1.4 In geval van mengsels van radionucliden kan bepaald worden of de grenswaarde voor beveiliging van vervoer al dan niet bereikt of overschreden is door voor iedere radionuclide de waarde van de aanwezige activiteit te delen door de betreffende grenswaarde voor beveiliging van vervoer en de aldus verkregen verhoudingsgetallen bij elkaar op te tellen. Indien de som van de breuken minder is dan 1, is de grenswaarde voor radioactiviteit voor het mengsel bereikt noch overschreden.

De formule voor deze berekening luidt als volgt:

$$\sum_i \frac{A_i}{T_i} < 1$$

waarbij:

A<sub>i</sub> = activiteit van radionuclide i die aanwezig is in een collo (TBq)

T<sub>i</sub> = grenswaarde voor beveiliging van vervoer voor radionuclide i (TBq).

1.10.3.1.5 Indien aan radioactieve stoffen bijkomende gevaren van andere klassen verbonden zijn, moeten ook de

criteria van tabel 1.10.3.1.2 in aanmerking worden genomen (zie ook 1.7.5).

### 1.10.3.2 *Beveiligingsplannen*

1.10.3.2.1 De vervoerders en afzenders die betrokken zijn bij het vervoer van gevaarlijke goederen met een hoog gevarenpotentieel (zie tabel 1.10.3.1.2) of van radioactieve stoffen met een hoog gevarenpotentieel (zie 1.10.3.1.3), evenals andere betrokkenen als bedoeld in 1.4.2 en 1.4.3, moeten een beveiligingsplan vaststellen, invoeren en naleven dat ten minste de in 1.10.3.2.2 opgenomen elementen bevat.

1.10.3.2.2 Ieder beveiligingsplan moet tenminste de volgende elementen bevatten:

- a) specifieke toewijzing van de verantwoordelijkheden op het gebied van beveiliging aan personen, die over de vereiste bevoegdheden en kwalificaties beschikken om hun verantwoordelijkheden uit te voeren;
- b) registratie van de betrokken gevaarlijke goederen of typen van gevaarlijke goederen;
- c) beoordeling van de normale werkprocessen en de daaruit voortvloeiende beveiligingsrisico's inclusief het voor het vervoer noodzakelijke oponthoud, voor het verkeer noodzakelijke verblijf van de goederen in de wagens, tanks of containers vóór, tijdens en na de verandering van plaats, de tijdelijke tussenopslag van gevaarlijke goederen ten behoeve van het wisselen van vervoersmodaliteit of vervoermiddel (overslag), voor zover van toepassing;
- d) duidelijke beschrijving van de maatregelen die ter verkleining van de beveiligingsrisico's in overeenstemming met de verantwoordelijkheden en plichten van de betrokkenen genomen moeten worden, inclusief:
  - opleiding;
  - beveiligingsbeleid (bijv. maatregelen bij verhoogde bedreiging, onderzoek bij de aanstelling van nieuw personeel, het plaatsen van personeel op bepaalde plaatsen, enz.);
  - werkwijze van het bedrijf [bijv. keus en gebruik van routes, voor zover deze bekend zijn, toegang tot gevaarlijke goederen tijdens de tijdelijke tussenopslag (als bedoeld onder c), nabijheid tot kwetsbare infrastructuurinstallaties, enz.];
  - de ter verkleining van de beveiligingsrisico's te gebruiken uitrustingen en hulpmiddelen;
- e) doelmatige en geactualiseerde procedures voor de melding van en het gedrag bij bedreigingen, inbreuk op de beveiliging of daarmee samenhangende voorvallen;
- f) procedures voor de evaluatie en toetsing van de beveiligingsplannen en procedures voor de periodieke beoordeling en actualisering van de plannen;
- g) maatregelen ter waarborging van de fysieke beveiliging van de in het beveiligingsplan opgenomen vervoersinformatie en
- h) maatregelen ter waarborging dat de verspreiding van de zich in het beveiligingsplan bevindende informatie met betrekking tot het vervoer tot die personen beperkt is, die deze informatie nodig hebben. Deze maatregelen mogen de elders in het RID voorgeschreven terbeschikkingstelling van informatie niet uitsluiten.

**Opmerking:** *Vervoerders, afzenders en geadresseerden behoren met elkaar en met de bevoegde autoriteiten samen te werken om aanwijzingen voor eventuele bedreigingen uit te wisselen, geschikte beveiligingsmaatregelen te nemen en om op voorvallen, die de beveiliging in gevaar brengen, te reageren.*

1.10.3.3 Er moet gebruik worden gemaakt van apparaten, uitrustingsdelen of procedures ter voorkoming van diefstal van de trein of wagen waarmee gevaarlijke goederen met een hoog gevarenpotentieel (zie tabel 1.10.3.1.2) of radioactieve stoffen met een hoog gevarenpotentieel (zie 1.10.3.1.3) worden vervoerd,

alsook van de lading daarvan, en er moeten maatregelen zijn getroffen om er zeker van te zijn dat deze te allen tijde operationeel en effectief zijn. Het gebruik van deze beschermingsmaatregelen mag de noodhulpverlening niet in gevaar brengen.

**Opmerking:** Voor zover deze geschikt en reeds aanwezig zijn, behoren telemetriesystemen of andere methoden of inrichtingen die het volgen van het vervoer van gevaarlijke goederen met een hoog gevarenpotentieel (zie tabel 1.10.3.1.2) of van radioactieve stoffen met een hoog gevarenpotentieel (zie 1.10.3.1.3) mogelijk maken, te worden ingezet.

- 1.10.4 De bepalingen van 1.10.1, 1.10.2 en 1.10.3 zijn niet van toepassing indien de hoeveelheden vervoerd in colli in een wagen of grote container niet groter zijn dan de hoeveelheden waarnaar in 1.1.3.6.3 wordt verwezen, behalve voor de UN-nummers 0029, 0030, 0059, 0065, 0073, 0104, 0237, 0255, 0267, 0288, 0289, 0290, 0360, 0361, 0364, 0365, 0366, 0439, 0440, 0441, 0455, 0456 en 0500 en behalve voor de UN-nummers 2910 en 2911 indien het activiteitsniveau de  $A_2$ -waarde overschrijdt. Verder zijn de bepalingen van 1.10.1, 1.10.2 en 1.10.3 niet van toepassing indien de hoeveelheden vervoerd in tanks of los gestort in een wagen of container niet groter zijn dan de hoeveelheden waarnaar in 1.1.3.6.3 wordt verwezen. Bovendien zijn de bepalingen van dit hoofdstuk niet van toepassing op het vervoer van UN-nummer 2912, RADIOACTIEVE STOFFEN MET GERINGE SPECIFIEKE ACTIVITEIT (LSA-I) en UN-nummer 2913, RADIOACTIEVE STOFFEN, VOORWERPEN MET BESMETTING AAN HET OPPERVLAK (SCO-I).
- 1.10.5 In geval van radioactieve stoffen wordt geacht aan de bepalingen van dit hoofdstuk te zijn voldaan, indien de bepalingen van het Verdrag inzake de Fysieke Beveiliging van Kernmateriaal<sup>20</sup> en aan de circulaire van de IAEA inzake “de Fysieke Bescherming van Kernmateriaal en Nucleaire Installaties”<sup>21</sup> worden toegepast.

---

<sup>20</sup> INFCIRC/274/Rev.1, IAEA, Wenen (1980).

<sup>21</sup> INFCIRC/225/Rev.4 (Gecorrigeerd), IAEA, Wenen (1999).

# Hoofdstuk 1.11

## INTERNE NOODPLANNEN VOOR RANGEERTERREINEN

Voor het vervoer van gevaarlijke goederen op rangeerterreinen moeten interne noodplannen worden opgesteld.

Deze noodplannen moeten bewerkstelligen dat alle betrokkenen bij ongevallen of voorvallen op rangeerterreinen gecoördineerd samenwerken en dat de gevolgen van het ongeval of voorval voor het menselijk leven of het milieu zo klein mogelijk blijven.

Aan de bepalingen van dit hoofdstuk wordt geacht te zijn voldaan indien UIC-fiche 201 (Vervoer van gevaarlijke goederen – Leidraad voor noodplannen voor rangeerterreinen)<sup>22</sup> wordt toegepast.

---

<sup>22</sup> Versie van 1 juli 2012.

# DEEL 2

## Classificatie

### Hoofdstuk 2.1

#### ALGEMENE VOORSCHRIFTEN

##### 2.1.1 Inleiding

2.1.1.1 De klassen gevaarlijke stoffen volgens het RID zijn de volgende:

- Klasse 1 Ontplobbare stoffen en voorwerpen.
- Klasse 2 Gassen.
- Klasse 3 Brandbare vloeistoffen.
- Klasse 4.1 Brandbare vaste stoffen.
- Klasse 4.2 Voor zelfontbranding vatbare stoffen.
- Klasse 4.3 Stoffen die in contact met water brandbare gassen ontwikkelen.
- Klasse 5.1 Oxiderende stoffen.
- Klasse 5.2 Organische peroxiden.
- Klasse 6.1 Giftige stoffen.
- Klasse 6.2 Infectueuze stoffen.
- Klasse 7 Radioactieve stoffen.
- Klasse 8 Bijtende stoffen.
- Klasse 9 Diverse gevaarlijke stoffen en voorwerpen.

2.1.1.2 Aan elke positie in de afzonderlijke klassen is een UN-nummer toegekend. De volgende typen posities worden gebruikt:

A. Individuele posities voor exact gedefinieerde stoffen of voorwerpen met inbegrip van posities voor stoffen, waaronder diverse isomeren vallen, bijv.:

- UN 1090 ACETON
- UN 1104 AMYLACETATEN
- UN 1194 ETHYLNITRIET, OPLOSSING

B. Algemene posities voor een exact gedefinieerde groep van stoffen of voorwerpen, die echter geen n.e.g.-posities zijn, bijv.:

- UN 1133 LIJMEN
- UN 1266 PARFUMERIEPRODUCTEN
- UN 2757 PESTICIDE, CARBAMAAT, VAST, GIFTIG
- UN 3101 ORGANISCH PEROXIDE, TYPE B, VLOEIBAAR

C. Specifieke n.e.g.-posities, die een groep van stoffen of voorwerpen omvatten met speciale chemische of technische eigenschappen, die niet elders genoemd zijn, bijv.:

- UN 1477 ANORGANISCHE NITRATEN, N.E.G.
- UN 1987 ALCOHOLEN, N.E.G.

D. Algemene n.e.g.-posities die een groep van stoffen of voorwerpen omvatten met één of meer gevaarlijke eigenschappen, en die niet elders genoemd zijn, bijv.:

UN 1325 BRANDBARE ORGANISCHE VASTE STOF, N.E.G.

UN 1993 BRANDBARE VLOEISTOF, N.E.G.

De posities bedoeld onder B, C en D zijn gedefinieerd als verzamelaanduidingen.

2.1.1.3 Voor verpakkingsdoeleinden zijn stoffen - met uitzondering van die van klassen 1, 2, 5.2, 6.2 en 7 en met uitzondering van zelfontledende stoffen van klasse 4.1 - overeenkomstig hun mate van gevaar ingedeeld in verpakkingsgroepen:

- **Verpakkingsgroep I:** Stoffen die een groot gevaar opleveren;
- **Verpakkingsgroep II:** Stoffen die een middelmatig gevaar opleveren; en
- **Verpakkingsgroep III:** Stoffen die een gering gevaar opleveren.

De verpakkingsgroep(en) waarin een stof is ingedeeld, staat (staan) vermeld in tabel A van hoofdstuk 3.2.

Voorwerpen worden niet ingedeeld in een verpakkingsgroepen. Eventuele voorschriften voor een specifiek prestatieniveau van de verpakking worden aangegeven in de desbetreffende verpakkingsinstructie.

## 2.1.2 Principes van de classificatie

2.1.2.1 De gevaarlijke goederen, bedoeld in de titel van een klasse, zijn gedefinieerd op grond van hun eigenschappen overeenkomstig subsectie 2.2.x.1 van de betreffende klasse. De indeling van de gevaarlijke goederen in een klasse en een verpakkingsgroep geschiedt op grond van de criteria genoemd in dezelfde subsectie 2.2.x.1. De toekenning van een of meer bijkomende gevaren aan een gevaarlijke stof of voorwerp geschiedt op grond van de criteria van de klasse of de klassen overeenkomstig deze gevaren, zoals beschreven in de betreffende subsectie(s) 2.2.x.1.

2.1.2.2 Alle posities voor gevaarlijke goederen zijn opgenomen in tabel A van hoofdstuk 3.2 en wel in de numerieke volgorde van hun UN-nummer. Deze tabel bevat informatie die van toepassing is op de opgenomen goederen, zoals de benaming, de klasse, de verpakkingsgroep(en), het/de gevaarsetiket(ten), die moeten worden aangebracht en de voorschriften voor de verpakking en het vervoer.

**Opmerking:** Een alfabetische lijst van deze posities is in Tabel B van hoofdstuk 3.2 opgenomen.

2.1.2.3 Een stof kan technische onzuiverheden (die bijvoorbeeld afkomstig zijn uit het productieproces) of additieven voor stabiliteit of andere doeleinden bevatten, die niet de classificatie ervan beïnvloeden. Echter, een met name genoemde stof, dat wil zeggen opgesomd als een individuele positie in Tabel A van hoofdstuk 3.2, die technische onzuiverheden of additieven voor stabiliteit of andere doeleinden bevat, die de classificatie ervan beïnvloeden, moet worden beschouwd als oplossing of mengsel (zie 2.1.3.3).

2.1.2.4 Gevaarlijke goederen die zijn genoemd of gedefinieerd in subsectie 2.2.x.2 van de onderscheiden klassen, zijn niet ten vervoer toegelaten.

2.1.2.5 Goederen die niet met name zijn genoemd, d.w.z. goederen die niet zijn opgenomen als individuele positie in tabel A van hoofdstuk 3.2 of niet zijn opgenomen of gedefinieerd in één van de bovengenoemde subsecties 2.2.x.2 moeten worden ingedeeld in de juiste klasse in overeenstemming met de procedure van sectie 2.1.3. Bovendien moet (indien aanwezig) het bijkomende gevaar en de verpakkingsgroep (indien van toepassing) worden vastgesteld. Nadat de klasse, het bijkomende gevaar (indien aanwezig) en de verpakkingsgroep (indien van toepassing) vaststaan moet het juiste UN-nummer worden vastgesteld. De beslissingsschema's in de subsecties 2.2.x.3 (lijst van verzamelaanduidingen) aan het slot van de verschillende klassen geven de parameters aan die van belang zijn voor de keuze van de juiste verzamelaanduiding (UN-nummer).

In alle gevallen moet de meest specifieke verzamelaanduiding die betrekking heeft op de eigenschappen van de stof of het voorwerp worden gekozen overeenkomstig de hiërarchie aangegeven in subsectie 2.1.1.2 met respectievelijk de letters B, C en D. Uitsluitend in het geval dat de stof of het voorwerp niet kan worden ingedeeld onder de positie van het type B of C volgens subsectie 2.1.1.2, mag deze worden ingedeeld onder een positie van het type D.

2.1.2.6 Op grond van de beproevingsprocedures van hoofdstuk 2.3 en de criteria van de subsecties 2.2.x.1 van de afzonderlijke klassen kan, voor zover dit in die subsectie is aangegeven, worden vastgesteld of een stof, oplossing of mengsel van een bepaalde klasse, met name genoemd in tabel A van hoofdstuk 3.2, niet meer valt binnen de criteria van die klasse. In een degelijk geval kan worden aangenomen dat de stof, de oplossing of het mengsel niet onder die klasse valt.

2.1.2.7 Voor classificatiedoeleinden worden gevaarlijke stoffen met een smeltpunt of beginsmeltpunt van 20 °C of lager bij een druk van 101,3 kPa beschouwd als vloeistoffen. Een viskeuze stof, waarvoor een specifiek smeltpunt niet kan worden gedefinieerd, moet worden onderworpen aan de beproevingsmethode ASTM D 4359-90 of aan de in 2.3.4 beschreven beproevingsmethode voor de bepaling van het vloeigedrag (penetrometermethode).

### **2.1.3 Classificatie van niet met name genoemde stoffen met inbegrip van oplossingen en mengsels (zoals preparaten, formuleringen en afvalstoffen)**

2.1.3.1 Niet met name genoemde stoffen met inbegrip van oplossingen en mengsels moeten worden ingedeeld overeenkomstig hun mate van gevaar op grond van de criteria genoemd in subsectie 2.2.x.1 van de verschillende klassen. Het gevaar / de gevaren die een stof vertoont / vertonen moeten worden vastgesteld op grond van de fysische, chemische en fysiologische eigenschappen. Met dergelijke kenmerken en eigenschappen moet ook rekening worden gehouden indien ervaring leidt tot een strengere indeling.

2.1.3.2 Een niet met name in tabel A van het hoofdstuk 3.2 genoemde stof die slechts een enkelvoudig gevaar vertoont moet worden ingedeeld in de overeenkomstige klasse onder een verzamelaanduiding vermeld in subsectie 2.2.x.3 van die klasse.

2.1.3.3 Een oplossing die of mengsel dat voldoet aan de indelingscriteria van het RID en die/dat bestaat uit een enkele overheersende stof die met name genoemd is in Tabel A van hoofdstuk 3.2 en uit één of meer dan één stof die niet is onderworpen aan het RID of sporen van één of meer dan één stof, met name genoemd in Tabel A van hoofdstuk 3.2, moet worden ingedeeld onder het UN-nummer en de juiste vervoersnaam van de overheersende stof die met name genoemd is in Tabel A van hoofdstuk 3.2, tenzij:

- a) de oplossing of het mengsel met name is genoemd in Tabel A van hoofdstuk 3.2;
- b) de benaming en de beschrijving van de met name genoemde stof in Tabel A van hoofdstuk 3.2 uitdrukkelijk aangeven dat deze alleen van toepassing zijn op de zuivere stof;
- c) de klasse, classificatiecode, verpakkingsgroep of aggregatietoestand van de oplossing of het mengsel verschilt met die van de met name genoemde stof in Tabel A van hoofdstuk 3.2; of
- d) de gevarenkenmerken en de eigenschappen van de oplossing of het mengsel noodmaatregelen noodzakelijk maken die verschillen van de maatregelen vereist voor de met name genoemde stof van Tabel A van hoofdstuk 3.2.

In andere dan de onder a) beschreven gevallen moet de oplossing of het mengsel worden ingedeeld als een niet met name genoemde stof in de betreffende klasse onder een verzamelaanduiding genoemd in subsectie 2.2.x.3 van die klasse, waarbij rekening wordt gehouden met de bijkomende gevaren die de betreffende oplossing of mengsel vertonen, voor zover aanwezig, tenzij de oplossing of het mengsel niet voldoet aan de criteria van één van de gevarenklassen, in welk geval deze stof niet onderworpen is aan het RID.

2.1.3.4 Oplossingen en mengsels die een stof van één van de in 2.1.3.4.1 of 2.1.3.4.2 genoemde posities bevatten, moeten overeenkomstig de in deze paragrafen genoemde voorwaarden worden ingedeeld.

2.1.3.4.1 Oplossingen en mengsels die één van de volgende met name genoemde stoffen bevatten moeten altijd worden ingedeeld onder dezelfde positie als de stof die zij bevatten, onder voorwaarde dat zij geen gevaarseigenschappen bezitten als aangegeven in subsectie 2.1.3.5.3:

- **Klasse 3**

- UN 1921 PROPYLEENIMINE, GESTABILISEERD
- UN 3064 NITROGLYCERINE, OPLOSSING IN ALCOHOL met meer dan 1%, maar ten hoogste 5% nitroglycerine

- **Klasse 6.1**

- UN 1051 CYAANWATERSTOF, GESTABILISEERD, met minder dan 3% water
- UN 1185 ETHYLEENIMINE, GESTABILISEERD
- UN 1259 NIKKELTETRACARBONYL
- UN 1613 CYAANWATERSTOF, OPLOSSING IN WATER (CYAANWATERSTOFZUUR, OPLOSSING IN WATER) met ten hoogste 20% cyaanwaterstof
- UN 1614 CYAANWATERSTOF, GESTABILISEERD, met minder dan 3% water en geabsorbeerd door een inert poreus materiaal
- UN 1994 IJZERPENTACARBONYL
- UN 2480 METHYLISOCYANAAT
- UN 2481 ETHYLISOCYANAAT
- UN 3294 CYAANWATERSTOF, OPLOSSING IN ALCOHOL, met ten hoogste 45% cyaanwaterstof

- **Klasse 8**

- UN 1052 FLUORWATERSTOF, WATERVRIJ
- UN 1744 BROOM of UN 1744 BROOM, OPLOSSING
- UN 1790 FLUORWATERSTOFZUUR, met meer dan 85% fluorwaterstof
- UN 2576 FOSFOROXYBROMIDE, GESMOLTEN

2.1.3.4.2 Oplossingen en mengsels die één van de volgende, met name genoemde stoffen van klasse 9 bevatten:

- UN 2315 POLYCHLOORBIFENYLEN, VLOEIBAAR
- UN 3432 POLYCHLOORBIFENYLEN, VAST
- UN 3151 POLYHALOGEENBIFENYLEN, VLOEIBAAR of
- UN 3151 POLYHALOGEENTERFENYLEN, VLOEIBAAR
- UN 3152 POLYHALOGEENBIFENYLEN, VAST of
- UN 3152 POLYHALOGEENTERFENYLEN, VAST

moeten altijd in dezelfde positie van klasse 9 worden ingedeeld, onder voorwaarde dat:

- zij daarnaast geen andere gevaarlijke bestanddelen, met uitzondering van bestanddelen van de verpakkingsgroep III van klasse 3, 4.1, 4.2, 4.3, 5.1, 6.1 of 8, bevatten en
- zij niet de in 2.1.3.5.3 aangegeven gevaarseigenschappen bezitten.

2.1.3.5 In tabel A van hoofdstuk 3.2 niet met name genoemde stoffen met meerdere gevaarseigenschappen alsmede oplossingen of mengsels die voldoen aan de indelingscriteria van het RID en die meerdere gevaarlijke stoffen bevatten, moeten overeenkomstig hun gevaarseigenschappen onder een verzamelaanduiding (zie subsectie 2.1.2.5) en een verpakkingsgroep van de toepasselijke klasse worden ingedeeld. Deze indeling op grond van de gevaarseigenschappen moet als volgt worden uitgevoerd:

2.1.3.5.1 De fysische, chemische en fysiologische eigenschappen moeten door meting of berekening worden bepaald en indeling van de stof, de oplossing of het mengsel geschiedt volgens de criteria genoemd in subsectie 2.2.x.1 van de afzonderlijke klassen.



- 2.1.3.5.2 Indien deze bepaling slechts tegen onevenredig hoge kosten of moeite mogelijk is (bijvoorbeeld bij bepaalde afvalstoffen), dan moet de stof, de oplossing of het mengsel worden ingedeeld in de klasse van de component met het overheersende gevaar.
- 2.1.3.5.3 Indien de gevaarseigenschappen van de stof, de oplossing of het mengsel valt onder meer dan één klasse of groep van stoffen, dan moet de stof, de oplossing of het mengsel worden ingedeeld in de klasse of in de groep van stoffen met het overheersende gevaar, overeenkomstig de volgende volgorde:
- a) stoffen van klasse 7 (behalve radioactieve stoffen in vrijgestelde colli waarvoor, met uitzondering van UN 3507 URANIUMHEXAFLUORIDE, RADIOACTIEVE STOFFEN, VRIJGESTELD COLLO, bijzondere bepaling 290 van hoofdstuk 3.3 van toepassing is, waarbij de andere gevaarseigenschappen overheersen);
  - b) stoffen van klasse 1;
  - c) stoffen van klasse 2;
  - d) gedesensibiliseerde ontplofbare vloeistoffen van klasse 3;
  - e) zelfontledende stoffen en gedesensibiliseerde vaste stoffen van klasse 4.1;
  - f) pyrofore stoffen van klasse 4.2;
  - g) stoffen van klasse 5.2;
  - h) stoffen van klasse 6.1 die voldoen aan de criteria inzake giftigheid bij inademing van verpakkingsgroep I. [Stoffen, die voldoen aan de criteria voor de indeling van klasse 8 en waarvan de giftigheid bij inademing van stof en nevels (LC<sub>50</sub>) overeenkomt met verpakkingsgroep I, maar waarvan de giftigheid bij inslikken of bij opname door de huid slechts overeenkomt met verpakkingsgroep III of met een geringere giftigheid, moeten worden ingedeeld in klasse 8] ;
  - i) infectueuze stoffen van klasse 6.2.
- 2.1.3.5.4 Indien de gevaarseigenschappen van de stof vallen onder verschillende klassen of groepen van stoffen die niet genoemd zijn in 2.1.3.5.3 hierboven moet de stof worden ingedeeld volgens de dezelfde procedure waarbij echter de juiste klasse moet worden gekozen overeenkomstig de tabel van overheersende gevaren in subsectie 2.1.3.10.
- 2.1.3.5.5 Indien de te vervoeren stof een afvalstof is, met een samenstelling die niet precies bekend is, mag de indeling onder een UN-nummer en in een verpakkingsgroep overeenkomstig 2.1.3.2.5 zijn gebaseerd op de bekendheid van de afzender met de afvalstof, met inbegrip van alle technische en veiligheidsgegevens, zoals gevraagd op grond van de geldende veiligheids- en milieuwetgeving<sup>1</sup>.

In geval van twijfel moet het hoogste gevarenniveau worden aangehouden.

Indien het echter op grond van bekendheid met de samenstelling van de afvalstof en de fysische en chemische eigenschappen van de geïdentificeerde componenten, mogelijk is aan te tonen dat de eigenschappen van de afvalstof niet overeenkomen met de eigenschappen van het niveau van verpakkingsgroep I, mag de afvalstof bij gebrek aan beter worden ingedeeld in de meest geschikte n.e.g.-positie van verpakkingsgroep II. Is evenwel bekend dat de afvalstof alleen milieugevaarlijke eigenschappen heeft, dan mag de stof onder UN-nummer 3077 of 3082 in verpakkingsgroep III worden ingedeeld.

Deze procedure mag niet worden toegepast voor afvalstoffen genoemd in 2.1.3.5.3, stoffen van klasse 4.3, stoffen van het in 2.1.3.7 genoemde geval of stoffen die niet ten vervoer zijn toegelaten overeenkomstig 2.2.X.2.

<sup>1</sup> Dergelijke wetgeving is bijvoorbeeld de Beschikking van de Commissie 2000/532/EG van 3 mei 2000 tot vervanging van Beschikking 94/3/EG houdende vaststelling van een lijst van afvalstoffen overeenkomstig artikel 1, onder a), van Richtlijn 75/442/EEG van de Raad betreffende afvalstoffen [vervangen door Richtlijn 2006/12/EG van het Europees Parlement en de Raad (Publicatieblad van de Europese Unie Nr. L 114 van 27 april 2006, blz. 9)] en Beschikking 94/904/EG van de Raad tot vaststelling van een lijst van gevaarlijke afvalstoffen overeenkomstig artikel 1, lid 4, van Richtlijn 91/689/EEG van de Raad betreffende gevaarlijke afvalstoffen (Publicatieblad van de Europese Gemeenschappen Nr. L 226 van 6 september 2000, blz. 3).

- 2.1.3.6 Er moet altijd gebruik gemaakt worden van de meest specifieke verzamelaanduiding (zie subsectie 2.1.2.5) die van toepassing is, d.w.z. een algemene n.e.g-positie mag uitsluitend worden gebruikt als een algemene positie voor een groep stoffen of een specifieke n.e.g-positie niet kan worden gebruikt.
- 2.1.3.7 Oplossingen en mengsels van oxiderende stoffen, of stoffen met een bijkomend gevaar oxiderend kunnen explosieve eigenschappen bezitten. In dit geval zijn zij niet ten vervoer toegelaten tenzij zij voldoen aan de voorwaarden van klasse 1.
- 2.1.3.8 Stoffen van de klassen 1 tot en met 6.2, 8 en 9, met uitzondering van die welke zijn ingedeeld onder UN-nummer 3077 en 3082, die voldoen aan de criteria van 2.2.9.1.10, worden aanvullend op hun gevaren van de klassen 1 tot en met 6.2, 8 en 9 beschouwd als milieugevaarlijke stoffen. Andere stoffen die niet aan de criteria voor enige andere klasse voldoen, maar wel aan die van 2.2.9.1.10, moeten worden ingedeeld onder UN-nummer 3077 of 3082, naar gelang van het geval.
- 2.1.3.9 Afval dat niet voldoet aan de criteria voor indeling in de klassen 1 tot en met 9, maar valt onder de Overeenkomst van Bazel omtrent de controle van grensoverschrijdend overbrengen van gevaarlijk afval en de opruiming ervan, mag onder UN-nummer 3077 of 3082 worden vervoerd.

2.1.3.10 Tabel van overheersende gevaren

Klasse en verpak- kingsgroep	4.1 II	4.1 III	4.2 II	4.2 III	4.3 I	4.3 II	4.3 III	5.1 I	5.1 II	5.1 III	6.1 I DERMAL	6.1 I ORAL	6.1 II	6.1 III	8 I	8 II	8 III	9
3 I	SOL LIQ 4.1 3 I	SOL LIQ 4.1 3 I	SOL LIQ 4.2 3 I	SOL LIQ 4.2 3 I	4.3 I	4.3 I	4.3 I	SOL LIQ 5.1 I 3 I	SOL LIQ 5.1 I 3 I	SOL LIQ 5.1 I 3 I	3 I	3 I	3 I	3 I	3 I	3 I	3 I	3 I
3 II	SOL LIQ 4.1 3 II	SOL LIQ 4.1 3 II	SOL LIQ 4.2 3 II	SOL LIQ 4.2 3 II	4.3 I	4.3 II	4.3 II	SOL LIQ 5.1 I 3 I	SOL LIQ 5.1 II 3 II	SOL LIQ 5.1 II 3 II	3 I	3 I	3 II	3 II	8 I	3 II	3 II	3 II
3 III	SOL LIQ 4.1 3 III	SOL LIQ 4.1 3 III	SOL LIQ 4.2 3 III	SOL LIQ 4.2 3 III	4.3 I	4.3 II	4.3 III	SOL LIQ 5.1 I 3 I	SOL LIQ 5.1 II 3 II	SOL LIQ 5.1 III 3 III	6.1 I	6.1 I	6.1 II	3 III *	8 I	8 II	3 III	3 III
4.1 II			4.2 II	4.2 II	4.3 I	4.3 II	4.3 II	5.1 I	4.1 II	4.1 II	6.1 I	6.1 I	SOL LIQ	SOL LIQ	8 I	SOL LIQ	SOL LIQ	4.1 II
													4.1 II 6.1 II	4.1 II 6.1 II		4.1 II 8 II	4.1 II 8 II	
4.1 III			4.2 II	4.2 III	4.3 I	4.3 II	4.3 III	5.1 I	4.1 II	4.1 III	6.1 I	6.1 I	6.1 II	SOL LIQ	8 I	8 II	SOL LIQ	4.1 III
													4.1 III 6.1 III				4.1 III 8 III	
4.2 II					4.3 I	4.3 II	4.3 II	5.1 I	4.2 II	4.2 II	6.1 I	6.1 I	4.2 II	4.2 II	8 I	4.2 II	4.2 II	4.2 II
4.2 III					4.3 I	4.3 II	4.3 III	5.1 I	5.1 II	4.2 III	6.1 I	6.1 I	6.1 II	4.2 III	8 I	8 II	4.2 III	4.2 III
4.3 I								5.1 I	4.3 I	4.3 I	6.1 I	4.3 I	4.3 I	4.3 I	4.3 I	4.3 I	4.3 I	4.3 I
4.3 II								5.1 I	4.3 II	4.3 II	6.1 I	4.3 I	4.3 II	4.3 II	8 I	4.3 II	4.3 II	4.3 II
4.3 III								5.1 I	5.1 II	4.3 III	6.1 I	6.1 I	6.1 II	4.3 III	8 I	8 II	4.3 III	4.3 III
5.1 I											5.1 I	5.1 I	5.1 I	5.1 I	5.1 I	5.1 I	5.1 I	5.1 I
5.1 II											6.1 I	5.1 I	5.1 II	5.1 II	8 I	5.1 II	5.1 II	5.1 II
5.1 III											6.1 I	6.1 I	6.1 II	5.1 III	8 I	8 II	5.1 III	5.1 III
6.1 I DERMAL															SOL LIQ 6.1 I 8 I	6.1 I	6.1 I	6.1 I
6.1 I ORAL															SOL LIQ 6.1 I 8 I	6.1 I	6.1 I	6.1 I
6.1 II INHAL															SOL LIQ 6.1 I 8 I	6.1 II	6.1 II	6.1 II
6.1 II DERMAL															SOL LIQ 6.1 I 8 I	SOL LIQ 6.1 II 8 II	6.1 II	6.1 II
6.1 II ORAL															8 I	SOL LIQ 6.1 II 8 II	6.1 II	6.1 II
6.1 III															8 I	8 II	8 III	6.1 III
8 I																		8 I
8 II																		8 II
8 III																		8 III
			SOL = vaste stoffen en mengsels LIQ = vloeibare stoffen, mengsel en oplossingen DERMAL = giftigheid bij opname door de huid															
			ORAL = giftigheid bij inslikken INHAL = giftigheid bij inademen															
			* = Klasse 6.1 voor pesticiden															

**Opmerking 1:** Voorbeelden ter verduidelijking van het gebruik van de tabel

#### **Classificatie van een individuele stof**

*Beschrijving van de in te delen stof:*

*Een niet met name genoemd amine dat voldoet aan de criteria van klasse 3, verpakkingsgroep II, alsmede aan de criteria van klasse 8, verpakkingsgroep I.*

*Procedure:*

*Het snijpunt van regel 3 II met kolom 8 I geeft 8 I.*

*Dit amine moet derhalve worden ingedeeld in klasse 8 onder:*

*UN 2734 AMINEN, VLOEIBAAR, BIJTEND, BRANDBAAR, N.E.G. of*

*UN 2734 POLYAMINEN, VLOEIBAAR, BIJTEND, BRANDBAAR, N.E.G.,  
verpakkingsgroep I*

#### **Classificatie van een mengsel**

*Beschrijving van het in te delen mengsel:*

*Een mengsel bestaande uit een brandbare vloeistof ingedeeld in klasse 3, verpakkingsgroep III, een giftige stof ingedeeld in klasse 6.1, verpakkingsgroep II en een bijtende stof ingedeeld in klasse 8, verpakkingsgroep I.*

*Procedure:*

*Het snijpunt van regel 3 III met kolom 6.1 II geeft 6.1 II.*

*Het snijpunt van regel 6.1 II met kolom 8 I LIQ geeft 8 I.*

*Dit niet nader gedefinieerde mengsel moet derhalve worden ingedeeld in klasse 8 onder:*

*UN 2922 BIJTENDE VLOEISTOF, GIFTIG N.E.G.,*

*verpakkingsgroep I.*

**Opmerking 2:** Voorbeelden van de classificatie van mengsels en oplossingen in een klasse en een verpakkingsgroep:

*Een oplossing van fenol van klasse 6.1, (II) in benzeen van klasse 3, (II) moet worden ingedeeld in klasse 3 (II); Deze oplossing moet worden ingedeeld onder de positie UN 1992 BRANDBARE VLOEISTOF, GIFTIG, N.E.G., klasse 3, (II) op grond van de giftigheid van het fenol.*

*Een vast mengsel van natriumarsenaat van klasse 6.1, (II) en natriumhydroxide van klasse 8, (II) moet worden ingedeeld onder de positie UN 3290 GIFTIGE ANORGANISCHE VASTE STOF, N.E.G., in klasse 6.1, (II).*

*Een oplossing van een ruwe of geraffineerde naftaleen van klasse 4.1, (II) in benzine van klasse 3, (II) moet worden ingedeeld onder de positie UN 3295 KOOLWATERSTOFFEN, VLOEIBAAR, N.E.G., in klasse 3, (II).*

*Een mengsel van koolwaterstoffen van klasse 3, (II) en polychloorbifenylen (PCB) van klasse 9, (II) moet worden ingedeeld onder de positie UN 2315 POLYCHLOORBIFENYLEN, VLOEIBAAR of UN 3432 POLYCHLOORBIFENYLEN, VAST in klasse 9, (II).*

*Een mengsel van propyleenimine van klasse 3 en polychloorbifenylen (PCB) van klasse 9, (II) moet worden ingedeeld onder de positie UN 1921 PROPYLEENIMINE, GESTABILISEERD in klasse 3.*

## **2.1.4 Classificatie van monsters**

2.1.4.1 Indien niet duidelijk is tot welke klasse een stof behoort en indien de stof vervoerd wordt om aan andere beproevingen te worden onderworpen, dan moet een voorlopige gevarenklasse, de juiste vervoersnaam en UN-nummer worden toegekend op grond van de kennis van de stof van de afzender en de toepassing van:

- a) de indelingscriteria van hoofdstuk 2.2, en
- b) de voorschriften van dit hoofdstuk.

De meest stringente verpakkingsgroep die mogelijk is voor de gekozen juiste vervoersnaam moet worden gebruikt.

Indien van deze bepaling gebruik wordt gemaakt, moet de juiste vervoersnaam worden aangevuld met het woord "MONSTER" (bijv. BRANDBARE VLOEISTOF, N.E.G., MONSTER). In bepaalde gevallen, waarbij voor een monster van een stof, waarvan wordt aangenomen dat deze voldoet aan bepaalde classificatiecriteria, een specifieke juiste vervoersnaam bestaat (bijv. UN 3167 GASMONSTER, DRUKLOOS, BRANDBAAR, N.E.G.), moet deze juiste vervoersnaam worden gebruikt. Indien voor het vervoer van een monster gebruik gemaakt wordt van een n.e.g.-positie, is het niet nodig de juiste vervoersnaam aan te vullen met de technische benaming, zoals voorgeschreven in hoofdstuk 3.3, bijzondere bepaling 274.

2.1.4.2 Monsters van stoffen moeten worden vervoerd overeenkomstig de voorschriften, die van toepassing zijn op de voorlopige juiste vervoersnaam, onder voorwaarde dat:

- a) de stof niet beschouwd wordt als een stof die van het vervoer is uitgesloten in de subsecties 2.2.x.2 van hoofdstuk 2.2 of in hoofdstuk 3.2,
- b) de stof niet wordt geacht te voldoen aan de criteria van klasse 1 en niet wordt beschouwd als infectieuze stof of radioactieve stof;
- c) de stof overeenkomt met het bepaalde in 2.2.41.1.15 of 2.2.52.1.9, indien het een zelfontledende stof resp. een organisch peroxide betreft;
- d) het monster wordt vervoerd in een samengestelde verpakking met een netto massa per collo van ten hoogste 2,5 kg; en
- e) het monster niet gezamenlijk verpakt wordt in een collo met andere goederen.

### **2.1.5 Indeling van afgedankte verpakkingen, leeg, ongereinigd**

Lege ongereinigde verpakkingen, grote verpakkingen of IBC's, of delen daarvan, die worden vervoerd ter vernietiging of recycling of terugwinning van het materiaal anders dan voor reconditionering, reparatie, routineonderhoud, ombouwing of hergebruik, mogen worden ingedeeld bij UN 3509 indien ze aan de vereisten van deze positie voldoen.

# Hoofdstuk 2.2

## BIJZONDERE VOORSCHRIFTEN VOOR DE AFZONDERLIJKE KLASSEN

### 2.2.1 Klasse 1 Ontplobbare stoffen en voorwerpen

#### 2.2.1.1 *Criteria*

##### 2.2.1.1.1 Stoffen en voorwerpen in de zin van klasse 1 zijn:

- a) Ontplobbare stoffen: vaste of vloeibare stoffen (of mengsels van stoffen) die door een chemische reactie gassen kunnen ontwikkelen met een zodanige temperatuur en druk en met zulk een snelheid dat schade kan worden aangericht aan de omgeving.

Pyrotechnische stoffen: stoffen of mengsels van stoffen bestemd om als gevolg van niet-detonatieve, zichzelf onderhoudende exotherme chemische reacties een effect te veroorzaken in de vorm van warmte, licht, geluid, gas of rook of een combinatie daarvan.

**Opmerking 1:** *Stoffen die zelf geen ontplobbare stoffen zijn, maar een ontplofbaar gas, damp of stofmengsel kunnen vormen, zijn geen stoffen van klasse 1.*

**Opmerking 2:** *Uitgezonderd van klasse 1 zijn ook met water of alcohol bevochtigde ontplobbare stoffen, waarvan het water of alcoholgehalte de aangegeven grenswaarden overschrijdt, alsmede ontplobbare stoffen met plastificeermiddel deze ontplobbare stoffen zijn ingedeeld in klasse 3 of 4.1, - alsmede ontplobbare stoffen die op grond van hun overheersende gevaarseigenschappen zijn ingedeeld in klasse 5.2.*

- b) Ontplobbare voorwerpen: voorwerpen die één of meer ontplobbare of pyrotechnische stoffen bevatten.

**Opmerking:** *Voorwerpen die ontplobbare of pyrotechnische stoffen bevatten in een zodanig geringe hoeveelheid of van zodanige aard, dat er geen merkbare gevolgen buiten het voorwerp zijn, zoals scherfwerking, vuur, rook, warmte of een hard geluid, wanneer ze gedurende het vervoer door onachtzaamheid of per ongeluk tot ontsteking komen, zijn niet onderworpen aan de voorschriften van klasse 1.*

- c) Stoffen en voorwerpen hierboven niet vermeld en die zijn vervaardigd om een praktisch effect door explosie of een pyrotechnisch effect te veroorzaken.

Voor de doeleinden van klasse 1 is de volgende definitie van toepassing:

*Geflegmatiseerd* betekent dat een stof (of "flegmatiseermiddel") aan een ontplobbare stof is toegevoegd om de veiligheid bij de behandeling en het vervoer te verhogen. Het flegmatiseermiddel maakt de ontplobbare stof ongevoelig, of minder gevoelig, voor de volgende invloeden: warmte, schok, stoot, slag of wrijving. Typische flegmatiseermiddelen zijn onder andere: was, papier, water, polymeren (zoals chloorfluorpolymeren), alcohol en oliën (zoals vaseline en paraffine).

- 2.2.1.1.2 Indien een stof of voorwerp explosieve eigenschappen bezit of kan bezitten, moet worden vastgesteld of de stof of het voorwerp in klasse 1 kan worden ingedeeld, in overeenstemming met de beproevingen, procedures en criteria, vastgelegd in het Handboek beproevingen en criteria, deel I.

Een stof of voorwerp van klasse 1 is slechts ten vervoer toegelaten indien deze onder één van de in hoofdstuk 3.2, tabel A, vermelde benamingen of n.e.g.-posities is ingedeeld en indien aan de criteria, vermeld in het Handboek beproevingen en criteria, is voldaan.

- 2.2.1.1.3 De stoffen en voorwerpen van klasse 1 moeten onder een UN-nummer en een benaming of onder een n.e.g.-positie, genoemd in tabel A van hoofdstuk 3.2 zijn ingedeeld.

De interpretatie van de juiste vervoersnaam van de in hoofdstuk 3.2 tabel A, met name genoemde stoffen en voorwerpen moet zijn gebaseerd op het glossarium (verklarende lijst van benamingen) in 2.2.1.4.

Monsters van nieuwe of reeds bestaande ontplofbare stoffen of voorwerpen, met uitzondering van inleispringstoffen, die onder meer worden vervoerd voor doeleinden van beproefing, classificatie, onderzoek en ontwikkeling, voor kwaliteitscontrole of als handelsmonster, mogen worden ingedeeld onder de positie UN 0190 ONTPLOFBARE STOF, MONSTER.

De indeling van in hoofdstuk 3.2 tabel A niet met name genoemde stoffen en voorwerpen in een n.e.g.-positie of in de positie UN 0190 ONTPLOFBARE STOF, MONSTER, alsmede de indeling van bepaalde stoffen waarvan het vervoer is onderworpen aan een speciale toestemming van de bevoegde autoriteit overeenkomstig kolom (6) van tabel A van hoofdstuk 3.2, moet worden uitgevoerd door de bevoegde autoriteit van het land van herkomst.

Deze autoriteit moet ook schriftelijk akkoord gaan met de vervoersvoorwaarden van deze stoffen en voorwerpen.

Indien het land van herkomst geen RID-Verdragsstaat, moeten de indeling en de vervoersvoorwaarden worden erkend door de bevoegde autoriteit van de eerste RID-Verdragsstaat, die bij de zending betrokken is.

2.2.1.1.4 Stoffen en voorwerpen van klasse 1 moeten zijn ingedeeld in een subklasse volgens 2.2.1.1.5 en een compatibiliteitsgroep volgens 2.2.1.1.6.

De subklasse moet op grond van de in 2.3.0 en 2.3.1 aangegeven beproevingen en onder gebruikmaking van de definities in 2.2.1.1.5 zijn vastgesteld. De compatibiliteitsgroep moet zijn vastgesteld volgens de definities in 2.2.1.1.6. De classificatiecode bestaat uit het nummer van de subklasse en de letter van de compatibiliteitsgroep.

2.2.1.1.5 **Definitie van de subklassen**

Subklasse 1.1 Stoffen en voorwerpen met gevaar voor massa-explosie (een massa-explosie is een explosie die praktisch op hetzelfde ogenblik plaatsvindt in nagenoeg de gehele lading).

Subklasse 1.2 Stoffen en voorwerpen met gevaar voor scherfwerking, maar niet met gevaar voor massa-explosie.

Subklasse 1.3 Stoffen en voorwerpen met gevaar voor brand en met een gering gevaar voor luchtdruk of scherfwerking of met gevaar voor beide, maar niet met gevaar voor massa-explosie,

a) waarvan de verbranding aanleiding geeft tot een aanzienlijke warmtestraling, of

b) die één voor één uitbranden, waarbij een geringe luchtdruk of scherfwerking of beide optreden.

Subklasse 1.4 Stoffen en voorwerpen die slechts een gering explosiegevaar opleveren indien ze tijdens het vervoer tot ontsteking of inleiding komen. De gevolgen blijven in hoofdzaak beperkt tot het collo en leiden niet tot scherfwerking van enige omvang of reikwijdte. Een van buitenaf inwerkende brand mag niet leiden tot een explosie op praktisch hetzelfde ogenblik van vrijwel de gehele inhoud van het collo.

Subklasse 1.5 Zeer weinig gevoelige stoffen met gevaar voor massa-explosie, die zo weinig gevoelig zijn dat er onder normale vervoersomstandigheden een zeer geringe kans bestaat op inleiding of op de overgang van verbranding naar detonatie. Als minimum voorwaarde geldt dat ze niet mogen exploderen bij de uitwendige brandproef.

Subklasse 1.6 Extreem weinig gevoelige voorwerpen, zonder gevaar voor massa-explosie. Deze voorwerpen bevatten alleen extreem weinig gevoelige stoffen en vertonen een verwaarloosbare kans op een onbedoelde inleiding of voortplanting.



**Opmerking:** Het gevaar dat uitgaat van de voorwerpen van subklasse 1.6 is beperkt tot de explosie van één enkel voorwerp.

2.2.1.1.6

#### **Definitie van de compatibiliteitsgroepen van de stoffen en voorwerpen**

- A Inleispringstof
- B Voorwerp dat een inleispringstof bevat en niet voorzien is van ten minste twee doeltreffende veiligheidsvoorzieningen. Enkele voorwerpen, zoals slagpijpjes, samengestelde slagpijpjes en slaghoedjes zijn hieronder begrepen, zelfs indien zij geen inleispringstof bevatten.
- C Voortdrijvende lading of andere deflagrerende ontplofbare stof, of voorwerp dat een dergelijke lading of stof bevat.
- D Springstof of zwart buskruit of voorwerp dat springstof bevat, zonder inleimiddel en zonder voortdrijvende lading, of voorwerp dat een inleispringstof bevat en voorzien is van ten minste twee doeltreffende veiligheidsvoorzieningen.
- E Voorwerp dat springstof bevat, zonder inleimiddel en met voort- drijvende lading (niet bestaande uit een brandbare vloeistof of brandbare gel of hypergolische vloeistoffen).
- F Voorwerp dat springstof bevat, met het eigen inleimiddel, met voortdrijvende lading (niet bestaande uit een brandbare vloeistof of brandbare gel of hypergolische vloeistoffen) of zonder voortdrijvende lading.
- G Pyrotechnische stof of voorwerp dat een pyrotechnische stof bevat, of voorwerp dat zowel een ontplofbare stof als een lichtverspreidende, brandstichtende, traanverwekkende of rook producerende stof bevat, met uitzondering van een door water te activeren voorwerp of een voorwerp dat witte fosfor, fosfiden, een pyrofore stof, een brandbare vloeistof of brandbare gel of hypergolische vloeistoffen bevat.
- H Voorwerp dat zowel een ontplofbare stof als witte fosfor bevat.
- J Voorwerp dat zowel een ontplofbare stof als een brandbare vloeistof of brandbare gel bevat.
- K Voorwerp dat zowel een ontplofbare stof als een chemische stof met giftige werking bevat.
- L Ontplofbare stof of voorwerp dat een ontplofbare stof bevat, welk(e) een bijzonder gevaar oplevert (bijv. vanwege de activering door water of vanwege de aanwezigheid van hypergolische vloeistoffen, fosfiden of een pyrofore stof), als gevolg waarvan elke soort gescheiden moet blijven.
- N Voorwerp dat alleen extreem weinig gevoelige stoffen bevat.
- S Stof of voorwerp, zodanig verpakt of ontworpen dat alle gevaarlijke effecten ten gevolge van het onopzettelijk in werking treden beperkt blijven tot het inwendige van het collo, tenzij het collo is aangetast door brand. In dit laatste geval moeten alle effecten van luchtdruk of scherfwerking voldoende beperkt blijven, zodat ze de brandbestrijdings- of andere noodmaatregelen in de onmiddellijke omgeving van het collo niet aanmerkelijk hinderen of beletten.

**Opmerking 1:** Elke stof of elk voorwerp in een specifieke verpakking kan slechts in één compatibiliteitsgroep worden ingedeeld. Aangezien het criterium voor de compatibiliteitsgroep S van empirische aard is, is de indeling in deze groep noodzakelijkerwijs gebonden aan de beproevingen voor de indeling in een classificatiecode.

**Opmerking 2:** Voorwerpen van de compatibiliteitsgroep D of E mogen zijn voorzien van of gezamenlijk worden verpakt met hun eigen inleimiddelen, onder voorwaarde dat deze middelen zijn voorzien van ten minste twee doeltreffende veiligheidsvoorzieningen die verhinderen dat de ontplofbare stof in het voorwerp ontstoken wordt in het geval dat het ontstekingsmechanisme van het inleimiddel onopzettelijk in werking treedt. Zodanige voorwerpen en colli moeten in de compatibiliteitsgroep D of E worden ingedeeld.

**Opmerking 3:** Voorwerpen van de compatibiliteitsgroep D of E mogen gezamenlijk worden verpakt met hun eigen inleimiddelen die niet zijn voorzien van twee doeltreffende veiligheidsvoorzieningen (d.w.z. inleimiddelen die zijn ingedeeld in de compatibiliteitsgroep B), mits wordt voldaan aan de voorschriften voor de gezamenlijke verpakking MP21 in sectie 4.1.10. Zodanige colli moeten in de compatibiliteitsgroep D of E worden ingedeeld.

**Opmerking 4:** Voorwerpen mogen zijn voorzien van, of gezamenlijk worden verpakt met, hun eigen (niet-detonerende) ontstekingsmiddelen, onder voorwaarde dat die ontstekingsmiddelen onder normale vervoersomstandigheden niet in werking kunnen treden.

**Opmerking 5:** Voorwerpen van de compatibiliteitsgroepen C, D en E mogen gezamenlijk worden verpakt. Zodanige colli moeten in de compatibiliteitsgroep E worden ingedeeld.

### **2.2.1.1.7 Indeling van vuurwerk in de subklassen**

2.2.1.1.7.1 Vuurwerk moet normaliter worden ingedeeld in de subklassen 1.1, 1.2, 1.3 en 1.4 op grond van gegevens van beproevingen ontleend aan beproevingsserie 6 van het Handboek beproevingen en criteria. Aangezien echter de verscheidenheid van dergelijke voorwerpen zeer uitgebreid is en de beschikbaarheid van inrichtingen voor de beproevingen mogelijk beperkt is, kan ook in de subklassen worden ingedeeld in overeenstemming met de procedure in 2.2.1.1.7.2.

2.2.1.1.7.2 Vuurwerk kan onder UN-nummers 0333, 0334, 0335 en 0336 worden ingedeeld op grond van analogie, zonder de noodzaak van beproevingen overeenkomstig beproevingsserie 6, in overeenstemming met de defaulttabel voor de classificatie van vuurwerk in 2.2.1.1.7.5. Een dergelijke indeling moet de instemming genieten van de bevoegde autoriteit. Artikelen die niet zijn genoemd in de tabel, moeten worden ingedeeld op grond van beproevingsgegevens, ontleend aan beproevingsserie 6.

**Opmerking 1:** Andere typen vuurwerk mogen alleen aan kolom 1 van de tabel worden toegevoegd op grond van volledige beproevingsgegevens, die ter beoordeling zijn voorgelegd aan het "Sub-Committee of Experts on the Transport of Dangerous Goods" van de Verenigde Naties.

**Opmerking 2:** Beproevinggegevens afkomstig van bevoegde autoriteiten die de indeling van typen vuurwerk, gespecificeerd in kolom 4 van de tabel in 2.2.1.1.7.5 in de subklassen in kolom 5 bevestigen of tegenspreken, behoren ter informatie te worden voorgelegd aan het "Sub-Committee of Experts on the Transport of Dangerous Goods" van de Verenigde Naties.

2.2.1.1.7.3 Indien typen vuurwerk van meer dan één subklasse in hetzelfde collo zijn verpakt, moeten deze worden ingedeeld op grond van de meest gevaarlijke subklasse, tenzij beproevingsgegevens, ontleend aan beproevingsserie 6, anders aangeven.

2.2.1.1.7.4 De classificatie aangegeven in tabel 2.2.1.1.7.5 is alleen van toepassing op voorwerpen verpakt in kartonnen dozen (4G).

#### 2.2.1.1.7.5 Defaulttabel voor de classificatie van vuurwerk<sup>2</sup>

**Opmerking 1:** Percentages in deze tabel hebben, tenzij anders aangegeven, betrekking op de totale massa pyrotechnische stoffen (bijvoorbeeld: vuurpijlmotor, voortdrijvende lading, breeklading en effectlading).

**Opmerking 2:** In deze tabel heeft "flitspoeder" betrekking op pyrotechnische stoffen in poedervorm of als pyrotechnische eenheden zoals voorkomend in vuurwerk, die worden gebruikt om een akoestisch knaleffect te veroorzaken, of die worden gebruikt als breeklading of voortdrijvende lading, tenzij wordt bewezen dat de tijd voor de drukstijging meer bedraagt dan 6 ms voor 0,5 g van de pyrotechnische stof genoemd in de HSL Flash Composition Test in Aanhangsel 7 van het Handboek beproevingen en criteria.

**Opmerking 3:** Afmetingen in mm verwijzen:

- in het geval van bolvormige vuurwerkbommen en gestapelde vuurwerkbommen, naar de diameter van de bol van de bom;
- in het geval van cilinderbommen, naar de lengte van de bom,
- in het geval van vuurwerkbommen in mortier, Romeinse kaarsen, enkelschotsbuizen of mijnen, naar de inwendige diameter van de buis die het vuurwerk bevat of waaruit het vuurwerk bestaat,
- in het geval van een losse mijn (bag mine) of cilindervormige mijn, de inwendige diameter van de mortier die bedoeld is de mijn te bevatten.

---

<sup>2</sup> Deze tabel bevat een lijst van classificaties van vuurwerk, die gebruikt kunnen worden indien gegevens van beproevingsserie 6 niet aanwezig zijn (zie 2.2.1.1.7.2).

Type	inclusief: / synoniem:	Definitie	Specificatie	Classificatie
Vuurwerkbom, bolvormig of cilindrisch	Spherical display shell (bolvormige bom): aerial shell, colour shell, dye shell (kleureffect bom), multi-break shell, multi-effect shell, nautical shell, parachute shell, smoke shell, star shell; report shell (slagbom): maroon (theaterknaal), salute, sound shell, thunderclap, aerial shell kit	Voorwerp met of zonder voortdrijvende lading, met een vertragende lont en een breeklading, pyrotechnische eenheid (eenheden) of los pyrotechnische stof, ontworpen om vanuit een mortier verschoten te worden	Alle slagbommen	1.1G
			Kleureffect bom: $\geq 180$ mm	1.1G
			Kleureffect bom: $< 180$ mm met $> 25$ % flitspoeder, als los poeder en/of knaleffecten	1.1G
			Kleureffect bom: $< 180$ mm met $\leq 25$ % flitspoeder, als los poeder en/of knaleffecten	1.3G
			Kleureffect bom: $\leq 50$ mm of $\leq 60$ g pyrotechnische stof met $\leq 2$ % flitspoeder, als los poeder en/of knaleffecten	1.4G
	Peanut shell (gestapelde vuurwerkbom)	Voorwerp met twee of meer bolvormige vuurwerkbommen in een gemeenschappelijk omhulsel voortgedreven door dezelfde voortdrijvende lading, met gescheiden uitwendige vertragende lonten	De meest gevaarlijke bolvormige vuurwerkbom bepaalt de classificatie.	
	Preloaded mortar (voorgeladen mortier), shell in mortar (vuurwerkbom in mortier)	Samenstel bestaande uit een bolvormige of cilindrische vuurwerkbom, die geplaatst is in een mortier. De bom is ontworpen om vanuit deze mortier verschoten te worden.	Alle slagbommen	1.1G
			Kleureffect bom: $\geq 180$ mm	1.1G
			Kleureffect bom: $> 25$ % flitspoeder, als los poeder en/of knaleffecten	1.1G
			Kleureffect bom: $> 50$ mm en $< 180$ mm	1.2G
Kleureffect bom: $\leq 50$ mm of $\leq 60$ g pyrotechnische stof met $\leq 25$ % flitspoeder, als los poeder en/of knaleffecten			1.3G	
Shell of shells (spherical) (Percentages bij "shell of shells" hebben betrekking op de bruto massa van het vuurwerkartikel)	Voorwerp zonder voortdrijvende lading, met een vertragende lont en een breeklading, dat slagbommen en inerte materialen bevat, ontworpen om vanuit een mortier verschoten te worden.	$> 120$ mm	1.1G	
		$\leq 120$ mm	1.3G	
	Voorwerp zonder voortdrijvende lading, met een vertragende lont en een breeklading, dat slagbommen bevat met $\leq 25$ g flitspoeder per knaleenheid, met $\leq 33$ % flitspoeder en $\geq 60$ % inerte materialen, ontworpen om vanuit een mortier verschoten te worden.			

Type	inclusief: / synoniem:	Definitie	Specificatie	Classificatie
Vuurwerkbom, bolvormig of cilindrisch (vervolg)		Voorwerp zonder voortdrijvende lading, met een vertragende lont en een breeklading, dat kleureffect bommen en/of pyrotechnische eenheden bevat, ontworpen om vanuit een mortier verschoten te worden.	> 300 mm	1.1G
		Voorwerp zonder voortdrijvende lading, met een vertragende lont en een breeklading, dat kleureffect bommen $\leq 70$ mm en/of pyrotechnische eenheden bevat, met $\leq 25$ % flitspoeder en $\leq 60$ % pyrotechnische stof, ontworpen om vanuit een mortier verschoten te worden.	> 200mm en $\leq 300$ mm	1.3G
		Voorwerp zonder voortdrijvende lading, met een vertragende lont en een breeklading, dat kleureffect bommen $\leq 70$ mm en/of pyrotechnische eenheden bevat, met $\leq 25$ % flitspoeder en $\leq 60$ % pyrotechnische stof, ontworpen om vanuit een mortier verschoten te worden.	$\leq 200$ mm	1.3G
Batterij/ combinatie	Barrage (spervuur), bombardos, cakes (cakebox), finale box, flowerbed, hybrid, multiple tubes, shell cakes, banger batteries, flash banger batteries	Een samenstel van verscheidene elementen van ofwel hetzelfde type vuurwerk (batterij) of verschillende typen vuurwerk (combinatie) waarbij elk type vuurwerk overeenkomt met één van de typen vuurwerk die in deze tabel zijn opgenomen, met één of twee punten van ontsteking.	Het meest gevaarlijke type vuurwerk bepaalt de classificatie.	
Romeinse kaars	Exhibition candle (evenementenkaars), candle (kaars), bombettes	Buis, die een serie pyrotechnische eenheden bevat, welke bestaan uit een pyrotechnische stof, een voortdrijvende lading en een vertragende lont.	Inwendige diameter $\geq 50$ mm met flitspoeder of Inwendige diameter $< 50$ mm met $> 25$ % flitspoeder	1.1G
			Inwendige diameter $\geq 50$ mm zonder flitspoeder	1.2G
			Inwendige diameter $< 50$ mm en met $\leq 25$ % flitspoeder	1.3G
			Inwendige diameter $\leq 30$ mm, iedere pyrotechnische eenheid $\leq 25$ g, met $\leq 5$ % flitspoeder	1.4G
Shot tube (enkelschots buis)	Single shot Roman candle, small preloaded mortar (kleine vuurwerkbom in mortier)	Buis, die een pyrotechnische eenheid bevat, welke bestaat uit een pyrotechnische stof, een voortdrijvende lading met of zonder een vertragende lont.	Inwendige diameter $\leq 30$ mm en pyrotechnische eenheid $> 25$ g, of $> 5$ % en $\leq 25$ % flitspoeder	1.3G
			Inwendige diameter $\leq 30$ mm, pyrotechnische eenheid $\leq 25$ g en $\leq 5$ % flitspoeder	1.4G
Vuurpijl	Avalanche rocket (lawinepijl), signal rocket (signaal pijl), whistling rocket (vuurpijl met een fluitsignaal), bottle rocket, sky rocket, missile type rocket (op raket gelijkende vuurpijl), table rocket	Buis, die een pyrotechnische stof en/of pyrotechnische eenheden bevat, voorzien van stok(ken) of andere middelen van vluchtstabilisatie en ontworpen om voortgedreven te worden in de lucht.	Uitsluitend effecten met flitspoeder	1.1G
			Flitspoeder $> 25$ % van het pyrotechnische stof	1.1G
			Pyrotechnische stof $> 20$ g en flitspoeder $\leq 25$ %	1.3G
			Pyrotechnische stof $\leq 20$ g, zwart buskruit breeklading en $\leq 0,13$ g flitspoeder per knaleffect en $\leq 1$ g in totaal	1.4G

Type	inclusief: / synoniem:	Definitie	Specificatie	Classificatie
Mijnen	Pot-a-feu, ground mine, bag mine (zak mijnen), cylinder mine	Buis, die voortdrijvende lading en pyrotechnische eenheden bevat en ontworpen is om op of in de grond geplaatst te worden. Het voornaamste effect is de uitstoot van alle pyrotechnische eenheden in één keer, waarbij een wijd verspreid visueel- en/of geluidseffect in de lucht wordt geproduceerd  een zak of buis van papier of textiel die voortdrijvende lading en pyrotechnische eenheden bevat en is ontworpen om in een mortier geplaatst te worden en te functioneren als een mijn.	> 25 % flitspoeder, als los poeder en/of knaleffecten	1.1G
			$\geq 180$ mm en $\leq 25$ % flitspoeder, als los poeder en/of knaleffecten	1.1G
			$< 180$ mm en $\leq 25$ % flitspoeder, als los poeder en/of knaleffecten	1.3G
			$\leq 150$ g pyrotechnische stof met $\leq 5$ % flitspoeder, als los poeder en/of knaleffecten. Elke pyrotechnische eenheid $\leq 25$ g, elk knaleffect $< 2$ g; elk fluiteffect, indien aanwezig, $\leq 3$ g	1.4G
Fontein	Volcanos (vulkanen), gerbs, showers (waterval), lances, Bengal fire (bengaals vuur), flitter sparkle, cylindrical fountains, cone fountains, illuminating torch	Niet metalen omhulsel dat een geperst of tot een geheel verenigd pyrotechnische stof bevat, dat vonken en vlammen produceert.	$\geq 1$ kg pyrotechnische stof	1.3G
			$< 1$ kg pyrotechnische stof	1.4G
Sterretje	Handheld sparklers (sterretjes om in de hand te houden), non-handheld sparklers (sterretjes die niet in de hand kunnen worden gehouden), wire sparklers	Onbuigzame metaaldraad, gedeeltelijk bekleed (aan één kant) met een langzaam brandend pyrotechnische stof met of zonder ontstekingskop.	Sterretjes op basis van perchloraat: $> 5$ g per eenheid of $> 10$ eenheden per pak.	1.3G
			Sterretjes op basis van perchloraat: $\leq 5$ g per eenheid en $\leq 10$ g per pak; Sterretjes op basis van nitraat: $\leq 30$ g per eenheid	1.4G
Bengaals vuur	Dipped stick	Niet metalen stok, gedeeltelijk bekleed (aan één kant) met een langzaam brandend pyrotechnische stof en ontworpen om in de hand te worden gehouden.	Eenheden op basis van perchloraat: $> 5$ g per eenheid of $> 10$ eenheden per pak	1.3G
			Eenheden op basis van perchloraat: $\leq 5$ g per eenheid en $\leq 10$ eenheden per pak; Eenheden op basis van nitraat: $\leq 30$ g per eenheid	1.4G
Vuurwerk met gering gevaar en fop- en schertsvuurwerk	Table bombs (tafelbommen), throwdowns (knalerwten), crackling granules (knetter pellets), smokes, fog, snakes, glow worm, serpents (slangen), snaps, party poppers (trekbommetjes, confettibommen)	Voorwerp, ontworpen om zeer gering visueel- en/of geluidseffect te produceren en dat slechts kleine hoeveelheden pyrotechnisch en/of explosief mengsel bevat.	Throwdowns en snaps mogen tot 1,6 mg zilverfulminaat bevatten; Snaps en party poppers mogen een mengsel van kaliumchloraat/rode fosfor tot 16 mg bevatten; Andere artikelen mogen tot 5 g pyrotechnische stof bevatten, echter zonder flitspoeder.	1.4G
Spinner (stijgtol)	Aerial spinner, helicopter, chaser, ground spinner (grondtol)	Niet metalen buis of buizen, die gas- of vonkproducerende pyrotechnische mengsels bevat(ten), met of zonder geluidsproducerend mengsel, met of zonder vleugels.	Pyrotechnische stof per eenheid $> 20$ g, dat $\leq 3$ % flitspoeder als knaleffect of $\leq 5$ g fluitmengsel bevat.	1.3G
			Pyrotechnische stof per eenheid $\leq 20$ g, dat $\leq 3$ % flitspoeder als knaleffect of $\leq 5$ g fluitmengsel bevat.	1.4G

Type	inclusief: / synoniem:	Definitie	Specificatie	Classificatie
Wiel	Catherine wheels (catherine wielen), saxon (draaizon)	Samenstel bestaande uit voortstuwende buizen die een pyrotechnische stof bevatten en dat voorzien is van een middel om het samenstel aan een steun te bevestigen zodat het kan ronddraaien.	≥ 1 kg totaal pyrotechnische stof , geen knaleffect, elk fluiteffect (indien aanwezig) ≤ 25 g en ≤ 50 g fluitmengsel per wiel.	1.3G
			< 1 kg, totaal pyrotechnische stof , geen knaleffect, elk fluiteffect (indien aanwezig) ≤ 5 g en ≤ 10 g fluitmengsel per wiel.	1.4G
Luchtwiel	Flying saxon, UFO's, rising crown (stijgkroon)	Buizen, die voortdrijvende lading en vonken-, vlammen- en/of geluidproducerende pyrotechnische stoffen bevatten, waarbij de buizen zijn bevestigd aan een ondersteunende ring.	> 200 g totaal pyrotechnische stof of > 60 g pyrotechnische stof per voortstuwende buis, ≤ 3 % flitspoeder als knaleffect, elk fluiteffect (indien aanwezig) ≤ 25 g en ≤ 50 g fluitmengsel per wiel.	1.3G
			≤ 200 g totaal pyrotechnische stof en ≤ 60 g, pyrotechnische stof per voortstuwende buis, ≤ 3 %, flitspoeder als knaleffect, elk fluiteffect (indien aanwezig) ≤ 5 g en ≤ 10 g fluitmengsel per wiel.	1.4G
Keuzepakket	Display selection box, display selection pack, garden selection box, indoor selection box; assortiment (assortiment)	Een pakket van meer dan één type vuurwerk, waarbij elk type vuurwerk overeenkomt met één van de typen vuurwerk opgenomen in deze tabel.	Het meest gevaarlijke type vuurwerk bepaalt de classificatie.	
Firecracker	Celebration Cracker, celebration roll, string cracker (chinese rol)	Samenstel van kokers (papier of karton) verbonden door een pyrotechnische lont, waarbij iedere koker is bedoeld om een geluidseffect te produceren.	Elke koker ≤ 140 mg flitspoeder of ≤ 1 g zwart buskruit	1.4G
Banger (rotjes)	Salute, flash banger, lady cracker	Niet metalen koker, die een knal mengsel bevat, bedoeld om een geluidseffect te produceren.	> 2 g flitspoeder per eenheid.	1.1G
			≤ 2 g flitspoeder per eenheid en ≤ 10 g per binnerverpakking.	1.3G
			≤ 1 g flitspoeder per eenheid en ≤ 10 g per binnerverpakking of ≤ 10 g zwart buskruit per eenheid.	1.4G

#### 2.2.1.1.8 **Uitzondering van klasse 1**

2.2.1.1.8.1 Een voorwerp of stof mag op grond van beproevingsresultaten en de definitie van klasse 1 van die klasse worden uitgezonderd met goedkeuring van de bevoegde autoriteit van een RID-Verdragsstaat, die tevens mag overgaan tot erkenning van een goedkeuring verleend door de bevoegde autoriteit van een land dat geen RID-Verdragsstaat is, mits die goedkeuring is verleend in overeenstemming met de procedures die volgens het RID, het ADR, het ADN, de IMDG Code of de Technische Instructies van de ICAO van toepassing zijn.

2.2.1.1.8.2 Met goedkeuring van de bevoegde autoriteit overeenkomstig 2.2.1.1.8.1 mag een voorwerp van klasse 1 worden uitgezonderd wanneer drie onverpakte exemplaren die elk afzonderlijk met het eigen inlei- of ontstekingsmiddel of met een extern middel in werking worden gesteld om op de beoogde wijze te functioneren, aan de volgende beproevingscriteria voldoen:

- a) Geen enkel uitwendig oppervlak mag een temperatuur bereiken van meer dan 65°C. Een tijdelijke temperatuurpiek van maximaal 200°C is toelaatbaar;
- b) Geen scheuring of versplintering van de uitwendige behuizing of verplaatsing van het voorwerp of losgekomen delen daarvan over een afstand van meer dan één meter in eender welke richting;

**Opmerking:** Indien de goede staat van het voorwerp bij een externe brand in gevaar kan komen, moeten deze criteria door een brandproef zoals beschreven in ISO 12097-3 worden onderzocht.

- c) Geen hoorbare knal met een piek van meer dan 135 dB(C) op een afstand van één meter;
- d) Geen flits of vlam die een materiaal zoals een vel van  $80 \pm 10 \text{ g/m}^2$ -papier dat contact maakt met het voorwerp kan doen ontsteken; en
- e) Geen vorming van rook, damp of stof in zodanige hoeveelheden dat het zicht in een met explosiepanelen van passende grootte uitgeruste ruimte van één kubieke meter meer dan 50% vermindert volgens meting met een gekalibreerde lichtmeter (luxmeter) of radiometer die zich op één meter afstand bevindt van een in het midden van de tegenoverstaande wand opgestelde permanente lichtbron. Gebruik van de algemene leidraad voor de optische-dichtheidsbeproeving van ISO 5659-1 en de algemene leidraad voor het fotometrisch systeem als beschreven in sectie 7.5 van ISO 5659-2 is toegestaan, evenals dat van vergelijkbare methoden voor optische-dichtheidsmeting die voor hetzelfde doel ontwikkeld zijn. De lichtmeter moet aan de achterzijde en zijanten van een passende afschermkap zijn voorzien om de effecten van verstrooid of lekkend licht dat niet rechtstreeks door de bron wordt afgegeven tot een minimum te beperken.

**Opmerking 1:** Als tijdens de beproevingen voor criteria a), b), c) en d) nauwelijks of geen rook wordt waargenomen, mag van de beproeving als bedoeld in e) worden afgezien.

**Opmerking 2:** De in 2.2.1.1.8.1 bedoelde bevoegde autoriteit kan beproeving in verpakte vorm verlangen indien is vastgesteld dat het voorwerp zoals verpakt voor vervoer een groter gevaar kan vormen.

#### 2.2.1.2 **Niet ten vervoer toegelaten stoffen en voorwerpen**

2.2.1.2.1 Ontploffbare stoffen die buitengewoon gevoelig zijn volgens de criteria van het Handboek beproevingen en criteria, deel I, of onderhevig kunnen zijn aan een spontane reactie, alsmede ontploffbare stoffen en voorwerpen, die niet onder een benaming of een n.e.g.-positie genoemd in tabel A van hoofdstuk 3.2 kunnen worden ingedeeld, zijn niet ten vervoer toegelaten.

2.2.1.2.2 Stoffen van de compatibiliteitsgroep A (1.1 A UN-nummer 0074, 0113, 0114, 0129, 0135, 0224 en 0473) zijn niet ten vervoer over de spoorweg toegelaten. Voorwerpen van compatibiliteitsgroep K (1.2 K, UN-nummer 0020, en 1.3 K, UN-nummer 0021) zijn niet ten vervoer toegelaten.



## 2.2.1.3

## Lijst van verzamelaanduidingen

CLASSIFICATIE-CODE (ZIE 2.2.1.1. 4)	UN-Nummer	BENAMING VAN DE STOF OF HET VOORWERP
1.1.A	0473	ONTPLOFBARE STOFFEN, N.E.G. (Niet ten vervoer toegelaten over de spoorweg, zie paragraaf 2.2.1.2.2)
1.1.B	0461	BESTANDDELEN VAN EEN PYROTECHNISCHE KETEN, N.E.G.
1.1.C	0474 0497 0498 0462	ONTPLOFBARE STOFFEN, N.E.G. VOORTDRIJVENDE STOF, VLOEIBAAR VOORTDRIJVENDE STOF, VAST ONTPLOFBARE VOORWERPEN, N.E.G.
1.1.D	0475 0463	ONTPLOFBARE STOFFEN, N.E.G. ONTPLOFBARE VOORWERPEN, N.E.G.
1.1.E	0464	ONTPLOFBARE VOORWERPEN, N.E.G.
1.1.F	0465	ONTPLOFBARE VOORWERPEN, N.E.G.
1.1.G	0476	ONTPLOFBARE STOFFEN, N.E.G.
1.1.L	0357 0354	ONTPLOFBARE STOFFEN, N.E.G. ONTPLOFBARE VOORWERPEN, N.E.G.
1.2.B	0382	BESTANDDELEN VAN EEN PYROTECHNISCHE KETEN, N.E.G.
1.2.C	0466	ONTPLOFBARE VOORWERPEN, N.E.G.
1.2.D	0467	ONTPLOFBARE VOORWERPEN, N.E.G.
1.2.E	0468	ONTPLOFBARE VOORWERPEN, N.E.G.
1.2.F	0469	ONTPLOFBARE VOORWERPEN, N.E.G.
1.2.L	0358 0248 0355	ONTPLOFBARE STOFFEN, N.E.G. INRICHTINGEN, DOOR WATER TE ACTIVEREN, met verspreidings-, uitstoot- of voortdrijvende lading ONTPLOFBARE STOFFEN, N.E.G.
1.3.C	0132 0477 0495 0499 0470	DEFLAGRERENDE METAALZOUTEN VAN AROMATISCHE NITROVERBINDINGEN, N.E.G. ONTPLOFBARE STOFFEN, N.E.G. VOORTDRIJVENDE STOF, VLOEIBAAR VOORTDRIJVENDE STOF, VAST ONTPLOFBARE VOORWERPEN, N.E.G.
1.3.G	0478	ONTPLOFBARE STOFFEN, N.E.G.

CLASSIFICATIE-CODE (ZIE 2.2.1.1. 4)	UN-nummer	BENAMING VAN DE STOF OF HET VOORWERP
1.3L	0359	ONTPLOFBARE STOFFEN, N.E.G.
	0249	INRICHTINGEN, DOOR WATER TE ACTIVEREN, met verspreidings-, uitstoot- of voortdrijvende lading
	0356	ONTPLOFBARE VOORWERPEN, N.E.G.
1.4B	0350	ONTPLOFBARE VOORWERPEN, N.E.G.
	0383	BESTANDDELEN VAN EEN PYROTECHNISCHE KETEN, N.E.G.
1.4C	0501	VOORTDRIJVENDE STOF, VAST
	0479	ONTPLOFBARE STOFFEN, N.E.G.
	0351	ONTPLOFBARE VOORWERPEN, N.E.G.
1.4D	0480	ONTPLOFBARE STOFFEN, N.E.G.
	0352	ONTPLOFBARE VOORWERPEN, N.E.G.
1.4E	0471	ONTPLOFBARE VOORWERPEN, N.E.G.
1.4F	0472	ONTPLOFBARE VOORWERPEN, N.E.G.
1.4G	0485	ONTPLOFBARE STOFFEN, N.E.G.
	0353	ONTPLOFBARE VOORWERPEN, N.E.G.
1.4S	0481	ONTPLOFBARE STOFFEN, N.E.G.
	0349	ONTPLOFBARE VOORWERPEN, N.E.G.
	0384	BESTANDDELEN VAN EEN PYROTECHNISCHE KETEN, N.E.G.
1.5D	0482	ONTPLOFBARE STOFFEN, ZEER WEINIG GEVOELIG (STOFFEN EVI <sup>a</sup> ), N.E.G.
1.6N	0486	VOORWERPEN, EXTREEM WEINIG GEVOELIG (VOORWERPEN EEI <sup>b</sup> )
	0190	ONTPLOFBARE STOF, MONSTER, met uitzondering van inleispringstof  <i>Opmerking: De subklasse en de compatibiliteitsgroep worden in overeenstemming met de bevoegde autoriteit en volgens de principes in 2.2.1.1.4 vastgesteld.</i>

a) EVI = explosive, very insensitive

b) EEI = explosive, extremely insensitive

#### 2.2.1.4

#### Glossarium van de benamingen

**Opmerking 1:** De omschrijvingen in dit glossarium zijn niet bedoeld om de beproevingsprocedures te vervangen en evenmin om de classificatie van een stof of voorwerp van klasse 1 vast te stellen. De indeling in de juiste subklasse en de beslissing of de compatibiliteitsgroep S van toepassing is, moet zijn gebaseerd op de beproeving van het product, in overeenstemming met het Handboek beproevingen en criteria, deel I, of zijn vastgesteld door vergelijking met soortgelijke producten die reeds zijn beproefd en ingedeeld in overeenstemming met de procedures, vermeld in het Handboek beproevingen en criteria.

**Opmerking 2:** Na de benamingen zijn de betreffende UN-nummers [kolom (1) van tabel A van hoofdstuk 3.2] aangegeven. Wat betreft de classificatiecode, zie 2.2.1.1.4.

AANVULLINGSSPRINGLADINGEN: UN-nummer 0060

Voorwerpen bestaande uit een kleine verwijderbare overdrachtslading, die wordt geplaatst in het buisgat van een projectiel tussen de buis en de hoofdspringlading.

BESTANDDELEN VAN EEN PYROTECHNISCHE KETEN, N.E.G.: UN-nummers 0382, 0383, 0384, 0461

Voorwerpen die een ontplofbare stof bevatten en die ontworpen zijn om een detonatie of deflagratie over te dragen in een pyrotechnische keten.

**BOMMEN, met springlading: UN-nummers 0034, 0035**

Ontplofbare voorwerpen die uit een vliegtuig worden geworpen, zonder inleimiddelen of met inleimiddelen die ten minste twee doeltreffende veiligheidsvoorzieningen bevatten.

**BOMMEN, met springlading: UN-nummers 0033, 0291**

Ontplofbare voorwerpen die uit een vliegtuig worden geworpen, met inleimiddelen die geen of minder dan twee doeltreffende veiligheidsvoorzieningen bevatten.

**BOMMEN, BRANDBARE VLOEISTOF BEVATTEND, met springlading: UN-nummers 0399, 0400**

Voorwerpen die uit een vliegtuig worden geworpen en bestaan uit een reservoir, gevuld met brandbare vloeistof, en een springlading.

**BRANDMUNITIE, met of zonder verspreidings-, uitstoot- of voortdrijvende lading: UN-nummers 0009, 0010, 0300**

Munitie die een brandstichtende stof bevat. Voor zover de brandstichtende stof zelf geen ontplofbare stof is, bevat deze munitie bovendien één of meer van de volgende componenten: een voortdrijvende lading met ontsteker en aanvuurlading; een buis met verspreidings- of uitstootlading.

**BRANDMUNITIE, met vloeistof of gel, met verspreidings-, uitstoot- of voortdrijvende lading: UN-nummer 0247**

Munitie die een vloeibare of gelatineuze brandstichtende stof bevat. Voor zover de brandstichtende stof zelf geen ontplofbare stof is, bevat deze munitie bovendien één of meer van de volgende componenten: een voortdrijvende lading met ontsteker en aanvuurlading; een buis met verspreidings- of uitstootlading.

**BRANDMUNITIE, WITTE FOSFOR, met verspreidings-, uitstoot- of voortdrijvende lading: UN-nummers 0243, 0244**

Munitie die witte fosfor als brandstichtende stof bevat. Deze munitie bevat bovendien één of meer van de volgende componenten: een voortdrijvende lading met ontsteker en aanvuurlading; een buis met verspreidings- of uitstootlading.

**BUIZEN, DETONEREND: UN-nummers 0106, 0107, 0257, 0367**

Voorwerpen die ontplofbare bestanddelen bevatten en zijn bestemd om een detonatie in munitie teweeg te brengen. Ze bevatten mechanisch, elektrisch, chemisch of hydrostatisch activeerbare inrichtingen om een detonatie in te leiden. Gewoonlijk bevatten ze veiligheidsvoorzieningen.

**BUIZEN, DETONEREND, met veiligheidsvoorzieningen: UN-nummers 0408, 0409, 0410**

Voorwerpen die ontplofbare bestanddelen bevatten en zijn bestemd om een detonatie in munitie teweeg te brengen. Ze bevatten mechanisch, elektrisch, chemisch of hydrostatisch activeerbare inrichtingen om de detonatie in te leiden. De detonerende buis moet ten minste twee doeltreffende veiligheidsvoorzieningen bevatten.

**BUIZEN, NIET DETONEREND: UN-nummers 0316, 0317, 0368**

Voorwerpen die bestanddelen met inleispringstoffen bevatten en zijn bestemd om een deflagratie in munitie teweeg te brengen. Ze bevatten mechanisch, elektrisch, chemisch of hydrostatisch activeerbare inrichtingen om de deflagratie te starten. Gewoonlijk bevatten ze veiligheidsvoorzieningen.

**DIEPTEBOMMEN: UN-nummer 0056**

Voorwerpen bestaande uit een springstoflading in een vat of een projectiel, zonder inleimiddelen of met inleimiddelen die ten minste twee doeltreffende veiligheidsvoorzieningen bevatten. Ze zijn bestemd om onder water te detoneren.

**DIEPTEPEILVOORWERPEN, ONTPLOFBAAR: UN-nummers 0374, 0375**

Voorwerpen met een springstoflading, zonder inleimiddelen of met inleimiddelen die ten minste twee doeltreffende veiligheidsvoorzieningen bevatten. Ze worden vanaf schepen geworpen en komen tot ontploffing als ze een van tevoren bepaalde diepte of de zeebodem bereiken.

DIEPTEPEILVOORWERPEN, ONTPLOFBAAR: UN-nummers 0204, 0296

Voorwerpen met een springstoflading, met inleimiddelen die geen of minder dan twee doeltreffende veiligheidsvoorzieningen bevatten. Ze worden vanaf schepen geworpen en komen tot ontploffing als ze een van tevoren bepaalde diepte of de zeebodem bereiken.

FAKKELS VOOR VLIEGTUIGEN: UN-nummers 0093, 0403, 0404, 0420, 0421

Voorwerpen die pyrotechnische stoffen bevatten en bestemd zijn om uit een vliegtuig te worden geworpen voor verlichtings-, identificatie-, sein- of waarschuwingdoeleinden.

FLITSLICHTBOMMEN: UN-nummer 0038

Ontploffbare voorwerpen die uit een vliegtuig worden geworpen met het doel om een kortstondige, intense verlichting voor fotografische doeleinden te bewerkstelligen. Ze bevatten een springstoflading, zonder inleimiddelen of met inleimiddelen die ten minste twee doeltreffende veiligheidsvoorzieningen bevatten.

FLITSLICHTBOMMEN: UN-nummer 0037

Ontploffbare voorwerpen die uit een vliegtuig worden geworpen met het doel om een kortstondige, intense verlichting voor fotografische doeleinden te bewerkstelligen. Ze bevatten een springstoflading, met inleimiddelen die geen of minder dan twee doeltreffende veiligheidsvoorzieningen bevatten.

FLITSLICHTBOMMEN: UN-nummers 0039, 0299

Ontploffbare voorwerpen die uit een vliegtuig worden geworpen met het doel om een kortstondige, intense verlichting voor fotografische doeleinden te bewerkstelligen. Ze bevatten een flitslichtmengsel.

FLITSLICHTPATRONEN: UN-nummers 0049, UN 0050

Voorwerpen bestaande uit een huls, een ontsteker en flitslichtsas. De voorwerpen zijn gereed om te worden afgevuurd.

FLITSLICHTPOEDER: UN-nummers 0094, 0305

Pyrotechnische stof die na ontsteking een intens licht geeft.

GEZWINDE LONT, NIET DETONEREND: UN-nummer 0101

Voorwerp bestaande uit katoendraad dat is geïmpregneerd met fijn zwart buskruit (lont). Het brandt met een uitwendige vlam en wordt gebruikt in de ontstekingsketens voor vuurwerk, enz.

GRANATEN, hand- of geweer-, met springlading: UN-nummers 0284, 0285

Voorwerpen die zijn bestemd om met de hand te worden geworpen of met een vuurwapen te worden afgevuurd. Ze zijn niet voorzien van inleimiddelen of ze zijn voorzien van inleimiddelen die ten minste twee doeltreffende veiligheidsvoorzieningen bevatten.

GRANATEN, hand- of geweer-, met springlading: UN-nummers 0292, 0293

Voorwerpen die zijn bestemd om met de hand te worden geworpen of met een vuurwapen te worden afgevuurd. Ze zijn voorzien van inleimiddelen die geen of minder dan twee doeltreffende veiligheidsvoorzieningen bevatten.

GRONDFAKKELS: UN-nummers 0092, 0418, 0419

Voorwerpen die pyrotechnische stoffen bevatten en bestemd zijn om vanaf het grondoppervlak te worden gebruikt voor verlichtings-, identificatie-, sein- of waarschuwingdoeleinden.

GRONDSTOF VOOR ROOKZWAK BUSKRUIT, BEVOCHTIGD met ten minste 17 massa% alcohol: UN-nummer 0433;

GRONDSTOF VOOR ROOKZWAK BUSKRUIT, BEVOCHTIGD met ten minste 25 massa% water: UN-nummer 0159

Een stof bestaande uit nitrocellulose, geïmpregneerd met ten hoogste 60 massa% nitroglycerine of andere vloeibare organische nitraten of mengsels daarvan.

HANDSEINMIDDELEN: UN-nummers 0191, 0373

Draagbare voorwerpen die pyrotechnische stoffen bevatten, welke zichtbare waarschuwingssignalen voortbrengen. Kleine grondfakkels, zoals fakkels voor gebruik op de weg, de spoorweg en het water, vallen onder deze benaming.

HEXOLIET (HEXOTOL), droog of bevochtigd met minder dan 15 massa% water: UN-nummer 0118

Een stof bestaande uit een innig mengsel van cyclotrimethyleentritramine (RDX) en trinitrotolueen (TNT). Deze benaming omvat 'compositie B'.

HEXOTONAL: UN-nummer 0393

Een stof bestaande uit een innig mengsel van cyclotrimethyleentritramine (RDX), trinitrotolueen (TNT) en aluminium.

HOLLE LADINGEN, BUIGZAAM, GESTREKT: UN-nummers 0237, 0288

Voorwerpen bestaande uit een V-vormige kern van springstof in een buigzame mantel.

HOLLE LADINGEN, zonder slagpijpe: UN-nummers 0059, 0439, 0440, 0441

Voorwerpen bestaande uit een huls die een springstoflading bevat, zonder inleimiddelen. De springstoflading heeft een uitholling die is gevoerd met onbuigzaam materiaal. De voorwerpen zijn bestemd om een krachtig, materiaal doorborend holle ladingeffect teweeg te brengen.

INRICHTINGEN, DOOR WATER TE ACTIVEREN, met verspreidings-, uitstoot- of voortdrijvende lading: UN-nummers 0248, 0249

Voorwerpen waarvan de werking berust op een fysisch-chemische reactie van hun inhoud met water.

KABELSNIJDERS, ONTPLOFBAAR: UN-nummer 0070

Voorwerpen bestaande uit een inrichting met een snijkant, die door een kleine lading deflagrerende ontplofbare stof tegen een aambeeld wordt geperst.

KLINKNAGELPATRONEN: UN-nummer 0174

Voorwerpen bestaande uit een kleine lading ontplofbare stof in een metalen klinknagel.

KNALSEINEN VOOR SPOORWEGDOELEINDEN: UN-nummers 0192, 0193, 0492, 0493

Voorwerpen die een pyrotechnische stof bevatten, welke met een harde knal ontploft als het voorwerp wordt platgedrukt. Ze zijn bestemd om op een spoorstaaf te worden gelegd.

LICHTMUNITIE, met of zonder verspreidings-, uitstoot- of voortdrijvende lading: UN-nummers 0171, 0254, 0297

Munitie bestemd om een enkele bron van intens licht voort te brengen om een gebied te verlichten. Deze benaming omvat lichtpatronen, lichtgranaten en lichtprojectielen alsmede verlichtings- en doelmarkeringsbommen.

**Opmerking:** Deze benaming omvat niet de volgende voorwerpen: FAKKELS VOOR VLIEGTUIGEN; GRONDFAKKELS; HANDSEINMIDDELEN; SCHEEPSNOODSIGNALEN; SEINPATRONEN. Deze zijn afzonderlijk in dit glossarium opgenomen.

LICHTSPOORELEMENTEN VOOR MUNITIE: UN-nummers 0212, 0306

Gesloten voorwerpen die pyrotechnische stoffen bevatten. Ze zijn bestemd om de baan van een projectiel zichtbaar te maken.

LIJNWERPRAKETTEN: UN-nummers 0238, 0240, 0453

Voorwerpen bestaande uit een raketaandrijving en bestemd om een lijn voort te trekken.

LOSSE PATRONEN VOOR GEREEDSCHAP: UN-nummer 0014

In gereedschap gebruikte voorwerpen bestaande uit een gesloten patroonhuls met een centraal slaghoedje of randvuurontsteking, die al dan niet een lading van rookzwak kruit of zwart buskruit maar geen projectiel bevatten.

LOSSE PATRONEN VOOR KLEINKALIBERWAPENS: UN-nummers 0014, 0327, 0338

Munitie bestaande uit een gesloten patroonhuls met een centraal slaghoedje of randvuurontsteking, die een lading van rookzwak kruit of zwart buskruit bevat. De hulzen bevatten geen projectiel. De patronen zijn bestemd om te worden afgevuurd uit vuurwapens met een kaliber van maximaal 19,1 mm en dienen voor het opwekken van een harde knal. Zij worden gebruikt voor oefeningen, saluutschoten, als voortdrijvende lading en voor startpistolen enz.

LOSSE PATRONEN VOOR WAPENS: UN-nummers 0014, 0326, 0327, 0338, 0413

Munitie bestaande uit een gesloten patroonhuls met een centraal slaghoedje of randvuurontsteking, die een lading van rookzwak kruit of zwart buskruit bevat. De hulzen bevatten geen projectiel. Zij produceren een harde knal en worden gebruikt voor oefeningen, saluutschoten, als voortdrijvende lading en voor startpistolen enz. Deze benaming omvat losse flodders.

MIJNEN, met springlading: UN-nummers 0137, 0138

Voorwerpen, gewoonlijk bestaande uit een houder van metaal of compositiemateriaal, gevuld met een springstof, zonder inleimiddelen of met inleimiddelen die ten minste twee doeltreffende veiligheidsvoorzieningen bevatten. Ze zijn bestemd om tijdens het passeren van schepen, voertuigen of personen in werking te treden. Deze benaming omvat 'Bangalore torpedo's'.

MIJNEN, met springlading: UN-nummers 0136, 0294

Voorwerpen, gewoonlijk bestaande uit een houder van metaal of compositiemateriaal, gevuld met een springstof, met inleimiddelen die geen of minder dan twee doeltreffende veiligheidsvoorzieningen bevatten. Ze zijn bestemd om tijdens het passeren van schepen, voertuigen of personen in werking te treden. Deze benaming omvat 'Bangalore torpedo's'.

MUNITIE VOOR BEPROEVINGEN: UN-nummer 0363

Munitie die een pyrotechnische stof bevat en wordt gebruikt om de doelmatigheid of sterkte van nieuwe munitie of onderdelen van wapens of wapensystemen te beproeven.

OCTOLIET, droog of bevochtigd met minder dan 15 massa% water: UN-nummer 0266

Een stof bestaande uit een innig mengsel van cyclotetramethyleentetranitramine (HMX) en trinitrotolueen (TNT).

OCTONAL : UN-nummer 0496

Een stof bestaande uit een innig mengsel van cyclotetramethyleentetranitramine (HMX), trinitrotolueen (TNT) en aluminium.

OEFENGRANATEN, hand- of geweer-: UN-nummers 0110, 0318, 0372, 0452

Voorwerpen zonder hoofdspringlading, die zijn bestemd om met de hand te worden geworpen of met een vuurwapen te worden afgevuurd. Ze bevatten het ontstekingsmechanisme en kunnen een markeringslading bevatten.

OEFENMUNITIE: UN-nummers 0362, 0488

Munitie die geen hoofdspringlading, maar een verspreidings- of uitstootlading bevat. Gewoonlijk is de munitie voorzien van een buis en een voortdrijvende lading.

**Opmerking:** Deze benaming omvat niet de volgende voorwerpen: OEFENGRANATEN. Deze zijn afzonderlijk in dit glossarium opgenomen.

OLIEPIJPDOORBORINGSAPPARATEN, zonder slagpijpe: UN-nummers 0124, 0494

Voorwerpen bestaande uit een stalen koker of een metalen strip waarin holle ladingen zijn geplaatst, die door slagsnoer met elkaar zijn verbonden, zonder inleimiddelen.

ONTPLOFBARE STOF, MONSTER, met uitzondering van inleispringstof: UN-nummer 0190

Nieuwe of reeds bestaande ontplofbare stoffen of voorwerpen, die nog niet zijn ingedeeld onder één van de benamingen in tabel A van hoofdstuk 3.2 en die volgens de instructies van de bevoegde autoriteit in het algemeen in kleine hoeveelheden worden vervoerd, onder andere voor doeleinden van beproeving, indeling, onderzoek en ontwikkeling, voor kwaliteitscontrole of als handelsmonster.

**Opmerking:** Ontplofbare stoffen of voorwerpen, die reeds zijn ingedeeld onder een andere benaming van tabel A van hoofdstuk 3.2 vallen niet onder dit begrip.

ONTPLOFBARE STOFFEN, ZEER WEINIG GEVOELIG (STOFFEN, EVI): UN-nummer 0482

Stoffen met gevaar voor massa-explosie, die echter zo weinig gevoelig zijn dat de waarschijnlijkheid van inleiding of van overgang van verbranding naar detonatie (onder normale vervoersomstandigheden) zeer klein is en die de beproevingen van testserie 5 hebben doorstaan.

ONTPLOFBARE VOORWERPEN, EXTREEM WEINIG GEVOELIG (VOORWERPEN, EEI): UN-nummer 0486

Voorwerpen die alleen extreem weinig gevoelige stoffen bevatten en die onder normale vervoersomstandigheden een verwaarloosbare kans op een onbedoelde inleiding of detonatieoverdracht vertonen en die de beproevingen van testserie 7 hebben doorstaan.

ONTSPANNINGSONTSTEKERS, ONTPLOFBAAR: UN-nummer 0173

Voorwerpen bestaande uit een kleine explosieve lading, een inleimiddel en een stang of verbindingsstuk. Ze dienen ertoe om uitrustingsdelen snel te ontkoppelen door het doorbreken van de stangen of verbindingsstukken.

ONTSTEKERS: UN-nummers 0121, 0314, 0315, 0325, 0454

Voorwerpen die één of meer ontplofbare stoffen bevatten en worden gebruikt om een deflagratie in een ontstekingsketen teweeg te brengen. Ze kunnen op chemische of mechanische wijze dan wel door elektriciteit in werking worden gesteld.

**Opmerking:** Deze benaming omvat niet de volgende voorwerpen: ONTSTEKERS VOOR VUURKOORD; BUIZEN, NIET DETONEREND; GEZWINDE LONT, NIET DETONEREND; ONTSTEKINGSDOPPEN; SLAGHOEDJES; SNELKOORD; VUURKOORD. Deze zijn afzonderlijk in dit glossarium opgenomen.

ONTSTEKERS VOOR VUURKOORD: UN-nummer 0131

Voorwerpen van verschillend ontwerp, die in werking worden gesteld door wrijving, slag of stoot of elektriciteit en worden gebruikt om vuurkoord te ontsteken.

ONTSTEKINGSDOPPEN: UN-nummers 0319, 0320, 0376

Voorwerpen bestaande uit een ontstekingsmiddel en een hulplading deflagrerende ontplofbare stof zoals zwart buskruit. Ze worden gebruikt om de voortdrijvende lading in de hulzen van geschutmunitie, enz., te ontsteken.

OVERDRACHTSLADINGEN, MET SLAGPIJPJE: UN-nummers 0225, 0268

Voorwerpen bestaande uit een springstoflading, met inleimiddelen. Ze worden gebruikt om het inleidend vermogen van slagpijpen of slagsnoer te versterken.

OVERDRACHTSLADINGEN, zonder slagpijpje: UN-nummers 0042, 0283

Voorwerpen bestaande uit een springstoflading, zonder inleimiddelen. Ze worden gebruikt om het inleidend vermogen van slagpijpen of slagsnoer te versterken.

PATRONEN VOOR KLEINKALIBERWAPENS: UN-nummers 0012, 0339, 0417

Munitie bestaande uit een patroonhuls met een centraal slaghoedje of randvuurontsteking, die een voortdrijvende lading en een massief projectiel bevat. De patronen zijn bestemd om te worden afgevuurd uit vuurwapens met een kaliber van maximaal 19,1 mm. Deze benaming omvat jachtpatronen (hagelpatronen) van elk kaliber.

**Opmerking:** Deze benaming omvat niet LOSSE PATRONEN VOOR WAPENS. Deze zijn afzonderlijk in deze lijst opgenomen. Deze benaming omvat evenmin bepaalde patronen voor militaire kleinkaliberwapens. Deze zijn in deze lijst opgenomen onder de benaming PATRONEN VOOR WAPENS, MET INERT PROJECTIEL.

PATRONEN VOOR OLIEBORINGEN: UN-nummers 0277, 0278

Voorwerpen bestaande uit een dunne huls van karton, metaal of een ander materiaal, die uitsluitend een voortdrijvende lading bevat voor het uitstoten van een gehard projectiel teneinde de wand van een olieboorput te doorboren.

**Opmerking:** Deze benaming omvat niet de volgende voorwerpen: HOLLE LADINGEN. Deze zijn afzonderlijk in deze lijst opgenomen.

PATRONEN VOOR TECHNISCHE DOELEINDEN: UN-nummers 0275, 0276, 0323, 0381

Voorwerpen bestemd om mechanische bewegingen tot stand te brengen. Ze bestaan uit een huls met een lading deflagrerende ontplofbare stof en een ontstekingsmiddel. De bij de deflagratie vrijkomende gassen dienen om een uitzetting of een rechte lijnige of draaiende beweging teweeg te brengen of om schuiven, kleppen of schakelaars te activeren of om bevestigingselementen of blusmiddelen uit te stoten.

PATRONEN VOOR WAPENS, MET INERT PROJECTIEL: UN-nummers 0012, 0328, 0339, 0417;

Munitie bestaande uit een projectiel zonder springlading, maar met een voortdrijvende lading met of zonder een ontsteker. De munitie mag voorzien zijn van een lichtspoelement onder voorwaarde dat het hoofdgevaar wordt gevormd door de voortdrijvende lading.

PATRONEN VOOR WAPENS, met springlading: UN-nummers 0006, 0321, 0412

Munitie bestaande uit een projectiel met een springlading, zonder inleimiddelen of met inleimiddelen die ten minste twee doeltreffende veiligheidsvoorzieningen bevatten, en een voortdrijvende lading met of zonder een ontsteker. Deze benaming omvat gepatroneerde munitie, gescheiden munitie, en munitie met gescheiden lading waarvan de samenstellende delen gezamenlijk zijn verpakt.

PATRONEN VOOR WAPENS, met springlading: UN-nummers 0005, 0007, 0348

Munitie bestaande uit een projectiel met een springlading, met inleimiddelen die geen of minder dan twee doeltreffende veiligheidsvoorzieningen bevatten, en een voortdrijvende lading met of zonder een ontsteker. Deze benaming omvat gepatroneerde munitie, gescheiden munitie, en munitie met gescheiden lading waarvan de samenstellende delen gezamenlijk zijn verpakt.

PATROONHULZEN, LEEG, MET ONTSTEKER: UN-nummers 0055, 0379

Voorwerpen bestaande uit een huls van metaal, kunststof of een ander niet brandbaar materiaal, waarin het enige explosieve onderdeel de ontsteker is.

PATROONHULZEN, MEEBRANDEND, LEEG, ZONDER ONTSTEKER: UN-nummers 0446, 0447

Voorwerpen bestaande uit een patroonhuls, die gedeeltelijk of geheel is vervaardigd van nitrocellulose.



PENTOLIET, droog of bevochtigd met minder dan 15 massa-% water: UN-nummer 0151

Een stof bestaande uit een innig mengsel van pentaerythriettrinitraat (PETN) en trinitrotolueen (TNT).

PROJECTIELEN, inert, met lichtsporelement: UN-nummers 0345, 0424, 0425

Voorwerpen zoals granaten of kogels die worden verschoten uit een kanon of een ander stuk geschut, een geweer of een ander kleinkaliberwapen.

PROJECTIELEN, met springlading: UN-nummers 0168, 0169, 0344

Voorwerpen zoals granaten of kogels die uit een kanon of een ander stuk geschut worden verschoten. Ze zijn niet voorzien van inleimiddelen of ze zijn voorzien van inleimiddelen die ten minste twee doeltreffende veiligheidsvoorzieningen bevatten.

PROJECTIELEN, met springlading: UN-nummers 0167, 0324

Voorwerpen zoals granaten of kogels die uit een kanon of een ander stuk geschut worden verschoten. Ze zijn voorzien van inleimiddelen die geen of minder dan twee doeltreffende veiligheidsvoorzieningen bevatten.

PROJECTIELEN, met verspreidings- of uitstootlading: UN-nummers 0346, 0347

Voorwerpen zoals granaten of kogels die uit een kanon of een ander stuk geschut worden verschoten. Ze zijn niet voorzien van inleimiddelen of ze zijn voorzien van inleimiddelen die ten minste twee doeltreffende veiligheidsvoorzieningen bevatten. Ze worden gebruikt om kleurstoffen voor markeringsdoeleinden of andere inerte stoffen te verspreiden.

PROJECTIELEN, met verspreidings- of uitstootlading: UN-nummers 0426, 0427

Voorwerpen zoals granaten of kogels die uit een kanon of een ander stuk geschut worden verschoten. Ze zijn voorzien van inleimiddelen die geen of minder dan twee doeltreffende veiligheidsvoorzieningen bevatten. Ze worden gebruikt om kleurstoffen voor markeringsdoeleinden of andere inerte stoffen te verspreiden.

PROJECTIELEN, met verspreidings- of uitstootlading: UN-nummers 0434, 0435

Voorwerpen zoals granaten of kogels die worden verschoten uit een kanon of een ander stuk geschut, een geweer of een ander kleinkaliberwapen. Ze worden gebruikt om kleurstoffen voor markeringsdoeleinden of andere inerte stoffen te verspreiden.

PYROFORE VOORWERPEN: UN-nummer 0380

Voorwerpen die een pyrofore stof (die in contact met de lucht spontaan kan ontbranden) en een ontplofbare stof of ontplofbaar bestanddeel bevatten. Voorwerpen die witte fosfor bevatten, vallen niet onder deze benaming.

PYROTECHNISCHE VOORWERPEN voor technische doeleinden: UN-nummers 0428, 0429, 0430, 0431, 0432

Voorwerpen die pyrotechnische stoffen bevatten en zijn bestemd voor technische doeleinden zoals ontwikkeling van warmte of gassen, toneeffecten, enz.

**Opmerking:** Deze benaming omvat niet de volgende voorwerpen: elke soort munitie; FAKKELS VOOR VLIEGTUIGEN; GRONDFAKKELS; HANDSEINMIDDELEN; KABELSNIJDERS, ONTPLOFBAAR; KLINKNAGELPATRONEN; KNALSEINEN VOOR SPOORWEGDOELEINDEN; ONTSPANNINGSONTSTEKERS, ONTPLOFBAAR; ROOKSIGNALEN; SCHEEPSNOODSIGNALEN; SEINPATRONEN; VUURWERK. Deze zijn afzonderlijk in deze lijst opgenomen.

RAKETAANDRIJVINGEN: UN-nummers 0186, 0280, 0281

Voorwerpen bestaande uit een ontplofbare voortdrijvende lading, gewoonlijk in vaste vorm, die zich bevindt in een cilinder, uitgerust met één of meer straalpijpen. Ze zijn bestemd om een raket of een geleid projectiel voort te stuwten.

RAKETAANDRIJVINGEN MET HYPERGOLISCHE VLOEISTOFFEN, met of zonder uitstootlading: UN-nummers 0250, 0322

Voorwerpen bestaande uit een cilinder welke een hypergolische brandstof bevat en is voorzien van één of meer straalpijpen. Ze zijn ontworpen om een raket of een geleid projectiel voort te drijven.

**RAKETAANDRIJVINGEN MET VLOEIBARE BRANDSTOF: UN-nummers 0395, 0396**

Voorwerpen bestaande uit een cilinder, uitgerust met één of meer straalpijpen, die een vloeibare brandstof bevat. Ze zijn bestemd om een raket of een geleid projectiel voort te stuwten.

**RAKETKOPPEN, met springlading: UN-nummers 0286, 0287**

Voorwerpen bestaande uit springstof, zonder inleimiddelen of met inleimiddelen die ten minste twee doeltreffende veiligheidsvoorzieningen bevatten. Ze zijn bestemd om op een raketaandrijving te worden gemonteerd. Deze benaming omvat raketkoppen voor geleide projectielen.

**RAKETKOPPEN, met springlading: UN-nummer 0369**

Voorwerpen bestaande uit springstof, met inleimiddelen die geen of minder dan twee doeltreffende veiligheidsvoorzieningen bevatten. Ze zijn bestemd om op een raketaandrijving te worden gemonteerd. Deze benaming omvat raketkoppen voor geleide projectielen.

**RAKETKOPPEN, met verspreidings- of uitstootlading: UN-nummer 0370**

Voorwerpen bestaande uit een inerte nuttige lading en een kleine lading springstof of deflagrerende ontplofbare stof, zonder inleimiddelen of met inleimiddelen die ten minste twee doeltreffende veiligheidsvoorzieningen bevatten. Ze zijn bestemd om op een raketaandrijving te worden gemonteerd teneinde de inerte lading te verspreiden. Deze benaming omvat raketkoppen voor geleide projectielen.

**RAKETKOPPEN, met verspreidings- of uitstootlading: UN-nummer 0371**

Voorwerpen bestaande uit een inerte nuttige lading en een kleine lading springstof of deflagrerende ontplofbare stof, met inleimiddelen die geen of minder dan twee doeltreffende veiligheidsvoorzieningen bevatten. Ze zijn bestemd om op een raketaandrijving te worden gemonteerd teneinde de inerte lading te verspreiden. Deze benaming omvat raketkoppen voor geleide projectielen.

**RAKETTEN, met inerte kop: UN-nummers 0183, 0502**

Voorwerpen bestaande uit een raketaandrijving en een inerte raketkop. Deze benaming omvat geleide projectielen.

**RAKETTEN, met springlading: UN-nummers 0181, 0182**

Voorwerpen bestaande uit een raketaandrijving en een raketkop, zonder inleimiddelen of met inleimiddelen die ten minste twee doeltreffende veiligheidsvoorzieningen bevatten. Deze benaming omvat geleide projectielen.

**RAKETTEN, met springlading: UN-nummers 0180, 0295**

Voorwerpen bestaande uit een raketaandrijving en een raketkop, met inleimiddelen die geen of minder dan twee doeltreffende veiligheidsvoorzieningen bevatten. Deze benaming omvat geleide projectielen.

**RAKETTEN, met uitstootlading: UN-nummers 0436, 0437, 0438**

Voorwerpen bestaande uit een raketaandrijving en een lading om de nuttige lading van de raketkop uit te stoten. Deze benaming omvat geleide projectielen.

**RAKETTEN MET VLOEIBARE BRANDSTOF, met springlading: UN-nummers 0397, 0398**

Voorwerpen bestaande uit een cilinder, uitgerust met één of meer straalpijpen, die een vloeibare brandstof bevat, en een raketkop. Deze benaming omvat geleide projectielen.

**ROOKMUNITIE, met of zonder verspreidings-, uitstoot- of voortdrijvende lading: UN-nummers 0015, 0016, 0303**

Munitie die een rookverwekkende stof bevat zoals een chloorsulfonzuurmengsel, titaantetrachloride of een rookverwekkend pyrotechnisch mengsel op basis van hexachloorethaan of rode fosfor. Voor zover de

rookverwekkende stof zelf geen ontplofbare stof is, bevat de munitie bovendien één of meer van de volgende componenten: een voortdrijvende lading met ontsteker en aanvuurlading; een buis met verspreidings- of uitstootlading. Deze benaming omvat rookgranaten.

**Opmerking:** Deze benaming omvat niet de volgende voorwerpen: ROOKSIGNALEN. Deze zijn afzonderlijk in dit glossarium opgenomen.

ROOKMUNITIE, WITTE FOSFOR, met verspreidings-, uitstoot- of voortdrijvende lading: UN-nummers 0245, 0246

Munitie die witte fosfor als rookverwekkende stof bevat. Ze bevat bovendien één of meer van de volgende componenten: een voortdrijvende lading met ontsteker en aanvuurlading; een buis met verspreidings- of uitstootlading. Deze benaming omvat rookgranaten.

ROOKSIGNALEN: UN-nummers 0196, 0197, 0313, 0487, 0507

Voorwerpen die pyrotechnische stoffen bevatten, welke rook ontwikkelen. Zij kunnen bovendien inrichtingen bevatten die een geluidssignaal voortbrengen.

ROOKZWAK BUSKRUIT: UN-nummers 0160, 0161, 0509

Een stof op basis van nitrocellulose, die als voortdrijvende lading wordt gebruikt. Deze benaming omvat kruit op enkelvoudige basis (alleen nitrocellulose), op dubbele basis (zoals nitrocellulose en nitroglycerine) en op drievoudige basis (zoals nitrocellulose/nitroglycerine/ nitroguanidine).

**Opmerking:** Ladingen van rookzwak buskruit in gegoten of geperste vorm of in kardoeszakken vallen onder de in deze lijst opgenomen benamingen VOORTDRIJVENDE LADINGEN VOOR GESCHUT en VOORTDRIJVENDE LADINGEN.

SCHEEPSNOODSIGNALEN: UN-nummers 0194, 0195, 0505, 0506

Voorwerpen die pyrotechnische stoffen bevatten, bestemd voor het geven van signalen door middel van geluid, vlam of rook of een combinatie daarvan.

SCHEURVORMENDE MIDDELEN, ONTPLOFBAAR, voor olieboringen, zonder slagpijpje: UN-nummer 0099

Voorwerpen bestaande uit een springlading in een omhulsel, zonder inleimiddelen. Ze worden gebruikt om het gesteente rondom het boorgat te scheuren teneinde het toestromen van de ruwe olie uit dit gesteente te vergemakkelijken.

SEINPATRONEN: UN-nummers 0054, 0312, 0405

Voorwerpen bestemd om gekleurde licht- of andere signalen af te vuren uit seinpistolen, enz.

SLAGHOEDJES: UN-nummers 0044, 0377, 0378

Voorwerpen bestaande uit een metalen of kunststof dopje dat een kleine hoeveelheid ontsteeksas bevat, die door een slag of stoot wordt ontstoken. Ze worden gebruikt als ontstekingsmiddel in patronen voor kleinkaliberwapens en in ontstekingsdoppen voor voortdrijvende ladingen.

SLAGPIJPJES, ELEKTRISCH: UN-nummers 0030, 0255, 0456

Voorwerpen, speciaal bestemd voor de inleiding van (industriële) springstofladingen. Ze kunnen zijn ontworpen om onmiddellijk te detoneren of ze kunnen een vertragingselement bevatten. Elektrische slagpijpjes worden door middel van elektrische stroom in werking gesteld.

SLAGPIJPJES, NIET ELEKTRISCH: UN-nummers 0029, 0267, 0455

Voorwerpen, speciaal bestemd voor de inleiding van (industriële) springstofladingen. Ze kunnen zijn ontworpen om onmiddellijk te detoneren of ze kunnen een vertragingselement bevatten. Niet-elektrische slagpijpjes worden in werking gesteld door middelen zoals schokbuis, vlambuis, veiligheidsvuurkoord, andere (niet-detonerende) ontstekingsmiddelen of buigzaam slagsnoer. Deze benaming omvat overdrachtspijpjes zonder slagsnoer.

SLAGPIJPJES, SAMENGESTELD, NIET ELEKTRISCH: UN-nummers 0360, 0361, 0500

Niet-elektrische slagpijpjes, verbonden met en in werking gesteld door middelen zoals veiligheidsvuurkoord, schokbuis, vlambuis of slagsnoer. Ze kunnen zijn ontworpen om onmiddellijk te detoneren of ze kunnen een vertragingselement bevatten. Deze benaming omvat overdrachtspijpjes verbonden met slagsnoer.

SLAGPIJPJES VOOR MUNITIE: UN-nummers 0073, 0364, 0365, 0366

Voorwerpen bestaande uit een metalen of kunststof buisje, gevuld met ontplofbare stoffen zoals loodazide, pentriet (PETN) of een combinatie van ontplofbare stoffen. Ze zijn bestemd om een detonatieketen in te leiden.

SLAGSNOER, buigzaam: UN-nummers 0065, 0289

Voorwerp bestaande uit een kern van detonerende springstof in een omhulsel van textiel, met of zonder een bekleding van kunststof. De bekleding is niet nodig indien het omhulsel van textiel stofdicht is.

SLAGSNOER, met metalen bekleding: UN-nummers 0102, 0290

Voorwerp bestaande uit een kern van springstof, omgeven door een zachte metalen buis met of zonder een beschermende bekleding.

SLAGSNOER MET GERING EFFECT, met metalen bekleding: UN-nummer 0104

Voorwerp bestaande uit een kern van springstof, omgeven door een zachte metalen buis met of zonder een beschermende bekleding. De hoeveelheid ontplofbare stof is zodanig beperkt dat buiten het slagsnoer slechts een gering effect optreedt.

SNELKOORD: UN-nummer 0066

Voorwerp bestaande uit textieldraden die zijn bedekt met zwart buskruit of met een ander snelbrandend pyrotechnisch mengsel en zijn voorzien van een buigzaam beschermend omhulsel, of bestaande uit een kern van zwart buskruit in een buigzame textielbekleding. Het voorwerp verbrandt in de lengterichting met een uitwendige vlam en wordt gebruikt om de ontsteking vanaf een ontstekingsinrichting over te brengen op een lading of een ontstekker.

SPRINGLADINGEN: UN-nummer 0048

Voorwerpen die een springstoflading bevatten in een omhulsel van karton, kunststof, metaal of ander materiaal. De voorwerpen zijn niet voorzien van inleimiddelen of zijn voorzien van inleimiddelen die ten minste twee doeltreffende veiligheidsvoorzieningen bevatten.

**Opmerking:** Deze benaming omvat niet de volgende voorwerpen: BOMMEN, MIJNEN, PROJECTIELEN. Deze zijn afzonderlijk in dit glossarium opgenomen.

SPRINGLADINGEN, KUNSTSTOFGEBONDEN: UN-nummers 0457, 0458, 0459, 0460

Voorwerpen bestaande uit een kunststofgebonden springstoflading, vervaardigd in een specifieke vorm, zonder omhulsel en zonder inleimiddelen. Ze worden gebruikt als een onderdeel van munitie zoals raketkoppen.

SPRINGLADINGEN VOOR INDUSTRIËLE DOELEINDEN, zonder slagpijpje: UN-nummers 0442, 0443, 0444, 0445

Voorwerpen bestaande uit een springstoflading, zonder inleimiddelen, gebruikt voor het lassen, verbinden, vormgeven en andere metallurgische processen die met behulp van springstoffen kunnen worden uitgevoerd.

SPRINGSTOF, TYPE A: UN-nummer 0081

Stoffen bestaande uit vloeibare organische nitraten zoals nitroglycerine of een mengsel van deze stoffen. Ze bevatten bovendien één of meer van de volgende componenten: nitrocellulose, ammoniumnitraat of andere anorganische nitraten; aromatische nitroverbindingen; brandbare materialen zoals houtmeel en aluminiumpoeder. Ze kunnen inerte bestanddelen zoals kiezelgoer en toevoegingen zoals kleurstoffen en stabilisatoren bevatten. Deze springstoffen moeten in poedervormige, gelatineuze of elastische toestand voorkomen. Deze benaming omvat dynamiet, springgelatine en gelatinedynamiet.

SPRINGSTOF, TYPE B: UN-nummers 0082, 0331

Stoffen bestaande uit:

- a) ofwel een mengsel van ammoniumnitraat of andere anorganische nitraten met een ontplofbare stof zoals trinitrotolueen (TNT), al dan niet met andere stoffen zoals houtmeel en aluminiumpoeder;
- b) dan wel een mengsel van ammoniumnitraat of andere anorganische nitraten met andere stoffen, die brandbaar en niet ontplofbaar zijn.

In beide gevallen mogen ze inerte bestanddelen zoals kiezelgoer en toevoegingen zoals kleurstoffen en stabilisatoren bevatten. Deze springstoffen mogen geen nitroglycerine of soortgelijke vloeibare organische nitraten, of chloraten bevatten.

SPRINGSTOF, TYPE C: UN-nummer 0083

Stoffen bestaande uit een mengsel van hetzij kalium of natriumchloraat, hetzij kalium, natrium of ammoniumperchloraat, met organische nitroverbindingen of brandbare stoffen zoals houtmeel, aluminiumpoeder of een koolwaterstof. Ze kunnen inerte bestanddelen zoals kiezelgoer en toevoegingen zoals kleurstoffen en stabilisatoren bevatten. Deze springstoffen mogen geen nitroglycerine of soortgelijke vloeibare organische nitraten bevatten.

SPRINGSTOF, TYPE D: UN-nummer 0084

Stoffen bestaande uit een mengsel van genitreeerde organische verbindingen met brandbare stoffen zoals koolwaterstoffen of aluminiumpoeder. Ze kunnen inerte bestanddelen zoals kiezelgoer en toevoegingen zoals kleurstoffen en stabilisatoren bevatten. Deze springstoffen mogen geen nitroglycerine of soortgelijke vloeibare organische nitraten, of chloraten of ammoniumnitraat bevatten. Deze benaming omvat in het algemeen kneedspringstoffen.

SPRINGSTOF, TYPE E: UN-nummers 0241, 0332

Stoffen bestaande uit water als een wezenlijk bestanddeel en met een hoog gehalte aan ammoniumnitraat of andere oxiderend werkende stoffen die geheel of gedeeltelijk zijn opgelost. De andere bestanddelen kunnen nitroverbindingen zoals trinitrotolueen, koolwaterstoffen of aluminiumpoeder zijn. De springstoffen kunnen inerte bestanddelen zoals kiezelgoer en toevoegingen zoals kleurstoffen en stabilisatoren bevatten. Deze benaming omvat 'slurry springstoffen', 'emulsie springstoffen' en 'watergel springstoffen'.

TORPEDOKOPPEN, met springlading: UN-nummer 0221

Voorwerpen bestaande uit een springlading, zonder inleimiddelen of met inleimiddelen die ten minste twee doeltreffende veiligheidsvoorzieningen bevatten. Ze zijn bestemd om op een torpedo te worden gemonteerd.

TORPEDO'S, met springlading: UN-nummer 0451

Voorwerpen bestaande uit een systeem zonder ontplofbare stoffen, bestemd om de torpedo door het water voort te stuw, en een torpedokop zonder inleimiddelen of met inleimiddelen die ten minste twee doeltreffende veiligheidsvoorzieningen bevatten.

TORPEDO'S, met springlading: UN-nummer 0329

Voorwerpen bestaande uit een systeem met ontplofbare stoffen, bestemd om de torpedo door het water voort te stuw, en een torpedokop zonder inleimiddelen of met inleimiddelen die ten minste twee doeltreffende veiligheidsvoorzieningen bevatten.

TORPEDO'S, met springlading: UN-nummer 0330

Voorwerpen bestaande uit een systeem, al dan niet met ontplofbare stoffen, bestemd om de torpedo door het water voort te stuw, en een torpedokop met inleimiddelen die geen of minder dan twee doeltreffende veiligheidsvoorzieningen bevatten.

TORPEDO'S MET VLOEIBARE BRANDSTOF, met inerte kop: UN-nummer 0450

Voorwerpen bestaande uit een systeem met vloeibare ontplofbare stoffen, bestemd om de torpedo door het water voort te stuw, en een inerte kop.

TORPEDO'S MET VLOEIBARE BRANDSTOF, met of zonder spring- lading: UN-nummer 0449

Voorwerpen bestaande uit hetzij een systeem met vloeibare ontplofbare stoffen, bestemd om de torpedo door het water voort te stuwten, met of zonder een torpedokop, hetzij een systeem met vloeibare, niet ontplofbare stoffen, bestemd om de torpedo door het water voort te stuwten, en een torpedokop.

TRAANVERWEKKENDE MUNITIE, met verspreidings-, uitstoot- of voortdrijvende lading: UN-nummers 0018, 0019, 0301

Munitie die een traanverwekkende stof bevat. Ze bevat ook één of meer van de volgende bestanddelen: een pyrotechnische stof; een voortdrijvende lading met ontsteker en aanvuurlading; een buis met verspreidings- of uitstootlading.

TRITONAL: UN-nummer 0390

Een stof bestaande uit een mengsel van trinitrotolueen (TNT) en aluminium.

VEILIGHEIDSINRICHTINGEN , PYROTECHNISCH: UN-nr. 0503

Voorwerpen die pyrotechnische stoffen of gevaarlijke goederen van andere klassen bevatten en die worden gebruikt in voertuigen, vaartuigen of luchtvaartuigen ter beveiliging van personen. Voorbeelden: gasgeneratoren voor airbags, airbagmodules, aanspaninrichtingen voor veiligheidsgordels en pyromechanische inrichtingen. Deze pyromechanische inrichtingen zijn geassembleerde onderdelen voor taken zoals onder andere scheiding en vergrendeling of voor het binden van inzittenden.

VEILIGHEIDSVUURKOORD: UN-nummer 0105

Voorwerp bestaande uit een kern van fijnkorrelig zwart buskruit, omgeven door een omhulsel van soepel textiel, voorzien van één of meer beschermende buitenlagen. Na het aansteken brandt het met een van tevoren bepaalde snelheid zonder een uitwendig explosief effect.

VERSPREIDINGSLADINGEN: UN-nummer 0043

Voorwerpen bestaande uit een kleine lading ontplofbare stof, bedoeld om projectielen of andere munitie open te breken teneinde de inhoud daarvan te verspreiden.

VOORTDRIJVENDE LADINGEN VOOR GESCHUT: UN-nummers 0242, 0279, 0414

Voortdrijvende ladingen in elke mogelijke vorm voor geschutmunitie met gescheiden lading.

VOORTDRIJVENDE LADINGEN: UN-nummers 0271, 0272, 0415, 0491

Voorwerpen bestaande uit een voortdrijvende lading in een willekeurige vorm met of zonder omhulsel. Zij worden gebruikt als onderdeel van raketaandrijvingen of om het bodemzorg van projectielen te reduceren.

VOORTDRIJVENDE STOF, VAST: UN-nummers 0498, 0499, 0501

De stof bestaat uit een vaste deflagrerende ontplofbare stof en wordt gebruikt voor voortdrijving.

VOORTDRIJVENDE STOF, VLOEIBAAR: UN-nummers 0495, 0497

De stof bestaat uit een vloeibare deflagrerende ontplofbare stof en wordt gebruikt voor voortdrijving.

VUURKOORD, kokervormig, met metalen bekleding: UN-nummer 0103

Voorwerp bestaande uit een metalen koker die een kern van deflagrerende ontplofbare stof bevat.

VUURWERK: UN-nummers 0333, 0334, 0335, 0336, 0337

Pyrotechnische voorwerpen bestemd voor amusementsdoeleinden.

ZWART BUSKRUIT, korrels of fijn poeder: UN-nummer 0027

Een stof bestaande uit een innig mengsel van houtskool of een andere koolstof en kalium of natriumnitraat, met of zonder zwavel.

ZWART BUSKRUIT, GEPERST, of ZWART BUSKRUIT IN PELLETS: UN-nummer 0028

Een stof bestaande uit geperst zwart buskruit.

## 2.2.2 Klasse 2 Gassen

### 2.2.2.1 Criteria

2.2.2.1.1 De titel van klasse 2 omvat zuivere gassen, gasmengsels, mengsels van één of meer gassen met één of meer andere stoffen, alsmede voorwerpen die dergelijke stoffen bevatten.

Onder gassen worden stoffen verstaan, die

- a) bij 50 °C een dampdruk hebben hoger dan 300 kPa (3 bar); of
- b) bij 20 °C en de standaarddruk van 101,3 kPa volledig gasvormig zijn.

**Opmerking 1:** UN 1052 FLUORWATERSTOF, WATERVRIJ, is echter een stof van klasse 8.

**Opmerking 2:** Een zuiver gas mag andere bestanddelen bevatten, die afkomstig zijn van het productieproces of die worden toegevoegd om de stabiliteit van het product te handhaven, onder voorwaarde dat de concentratie van deze bestanddelen niet de indeling of de vervoersvoorwaarden, zoals vullingsgraad, vuldruk of beproevingsdruk wijzigt.

**Opmerking 3:** De n.e.g.-posities in de subsectie 2.2.2.3 omvatten zowel zuivere gassen als gasmengsels.

2.2.2.1.2 De stoffen en voorwerpen van de klasse 2 zijn als volgt ingedeeld:

1. *Samengeperst gas:* een gas dat, indien het voor vervoer onder druk is verpakt, bij -50 °C geheel gasvormig is; deze categorie omvat alle gassen met een kritische temperatuur van ten hoogste -50 °C;
2. *Vloeibaar gemaakt gas:* een gas dat indien het voor vervoer onder druk is verpakt, bij temperaturen hoger dan -50 °C gedeeltelijk vloeibaar is. Onderscheid wordt gemaakt tussen:
  - onder hoge druk vloeibaar gemaakt gas:* een gas met een kritische temperatuur hoger dan -50 °C en ten hoogste + 65 °C; en
  - onder lage druk vloeibaar gemaakt gas:* een gas met een kritische temperatuur boven + 65 °C;
3. *Sterk gekoeld, vloeibaar gemaakt gas:* een gas dat, indien het verpakt is voor vervoer, vanwege zijn lage temperatuur gedeeltelijk vloeibaar is.
4. *Opgelost gas:* een gas dat, indien het voor vervoer onder druk is verpakt, in een oplosmiddel in vloeibare fase is opgelost;
5. *Spuitbussen en houders, klein, met gas (gaspatronen);*<sup>o</sup>
6. *Andere voorwerpen, die gas onder druk bevatten;*
7. *Drukloze gassen die aan bijzondere voorschriften onderworpen zijn (gasmonsters);*
8. *Chemische stoffen onder druk:* vloeibare, pasteuze of poedervormige stoffen, onder druk gezet met een voortdrijvende stof die voldoet aan de definitie van een samengeperst of vloeibaar gemaakt gas en mengsels daarvan.
9. *Geadsorbeerd gas:* een gas dat, wanneer het ten vervoer wordt verpakt, op een vast poreus materiaal wordt geadsorbeerd, resulterend in een inwendige druk in de houder van minder dan 101,3 kPa bij 20 °C en minder dan 300 kPa bij 50 °C.

2.2.2.1.3 De stoffen en voorwerpen (uitgezonderd spuitbussen en chemische stoffen onder druk) van klasse 2 zijn op grond van hun gevaarseigenschappen in één van de volgende groepen ingedeeld:

- A** verstikkend;
- O** oxiderend;
- F** brandbaar;



- T** giftig;
- TF** giftig, brandbaar;
- TC** giftig, bijtend;
- TO** giftig, oxiderend;
- TFC** giftig, brandbaar, bijtend;
- TOC** giftig, oxiderend, bijtend.

Indien gassen of gasmengsels volgens de criteria gevaarlijke eigenschappen bezitten, die verbonden zijn aan meer dan één groep, hebben groepen, aangeduid met letter T voorrang boven alle andere groepen. De groepen, aangeduid met letter F hebben voorrang boven de groepen, aangeduid met letters A of O.

**Opmerking 1:** *In de VN-modelbepalingen, de IMDG Code en in de Technische instructies van de ICAO zijn de gassen op grond van hun overheersende gevaar in één van de volgende drie subklassen ingedeeld:*

*subklasse 2.1: brandbare gassen (komt overeen met de groepen, aangeduid met hoofdletter F).*

*subklasse 2.2: niet brandbare, niet giftige gassen (komt overeen met de groepen, aangeduid met hoofdletter A of O).*

*subklasse 2.3: giftige gassen (komt overeen met de groepen, aangeduid met hoofdletter T, d.w.z. T, TF, TC, TO, TFC en TOC).*

**Opmerking 2:** *Houders, klein, met gas (UN-nummer 2037) moeten overeenkomstig het gevaar van de inhoud in de groepen A t/m TOC worden ingedeeld. Voor spuitbussen (UN-nummer 1950), zie 2.2.2.1.6. Voor chemische stoffen onder druk (UN-nummers 3500 t/m 3505), zie 2.2.2.1.7.*

**Opmerking 3:** *Bijtende gassen worden als giftig beschouwd en zijn derhalve ingedeeld in de groepen TC, TFC of TOC.*

2.2.2.1.4 Indien een in tabel A van hoofdstuk 3.2 met name genoemd mengsel van klasse 2 overeenkomt met andere criteria dan die, genoemd in 2.2.2.1.2 en 2.2.2.1.5, dan moet dit mengsel volgens die criteria worden ingedeeld en wel onder een geschikte n.e.g.-positie.

2.2.2.1.5 De stoffen en voorwerpen (uitgezonderd spuitbussen en chemische stoffen onder druk) die niet met name zijn genoemd in tabel A van hoofdstuk 3.2 moeten volgens 2.2.2.1.2 en 2.2.2.1.3 worden ingedeeld in een in 2.2.2.3 vermelde verzamelaanduiding. De volgende criteria zijn van toepassing:

**Verstikkende gassen**

Niet oxiderende, niet brandbare en niet giftige gassen, die de zuurstof, welke gewoonlijk in de atmosfeer aanwezig is, verdunnen of verdringen.

**Brandbare gassen**

Gassen die bij 20 °C en de standaarddruk van 101,3 kPa

- a) in een mengsel van ten hoogste 13 vol.-% gas met lucht brandbaar zijn; of
- b) onafhankelijk van de onderste explosiegrens een explosiegebied met lucht bezitten van ten minste 12 %.

De brandbaarheid moet worden vastgesteld door beproevingen of door berekeningen volgens de methoden welke door de ISO zijn aanvaard (zie ISO-norm 10156:2010).

Indien voor de toepassing van deze methoden onvoldoende gegevens ter beschikking staan, mogen gelijkwaardige beproevingsmethoden, die door de bevoegde autoriteit van het land van herkomst zijn erkend, worden toegepast.

Indien het land van herkomst geen RID-Verdragsstaat, dan moeten deze methoden worden erkend door de bevoegde autoriteit van de eerste RID-Verdragsstaat, die bij de zending betrokken is.

### **Oxiderende gassen**

Gassen die, in het algemeen door het verschaffen van zuurstof, de verbranding van andere stoffen in sterkere mate kunnen veroorzaken of bevorderen dan lucht. Dit zijn zuivere gassen of gasmengsels met een oxiderende werking hoger dan 23,5%, bepaald volgens een methode aangegeven in ISO 10156:2010.

### **Giftige gassen**

**Opmerking:** Gassen, die gedeeltelijk of volledig vanwege hun bijtende eigenschappen aan de criteria voor de giftigheid voldoen, moeten als giftig worden ingedeeld. Voor het mogelijke bijkomende gevaar van bijtende werking, zie ook de criteria onder de titel "Bijtende gassen".

Gassen waarvan,

- a) bekend is dat zij zo giftig of bijtend voor de mens zijn, dat zij een gevaar voor de gezondheid betekenen; of
- b) wordt aangenomen dat zij giftig of bijtend voor de mens zijn, omdat bij de proeven volgens 2.2.61.1 hun LC<sub>50</sub>-waarde voor de acute giftigheid lager dan of gelijk aan 5000 ml/m<sup>3</sup> (ppm) is.

Voor de indeling van gasmengsels (met inbegrip van dampen van stoffen van andere klassen) mag de volgende formule worden gebruikt:

$$LC_{50} \text{ giftig (mengsel)} = \frac{1}{\sum_{i=1}^n \frac{f_i}{T_i}}$$

waarin

f<sub>i</sub> = molaire fractie van de i-de component van het mengsel

T<sub>i</sub> = giftigheidskengetal van de i-de component van het mengsel.

De T<sub>i</sub>-waarde is gelijk aan de LC<sub>50</sub>-waarde, aangegeven in verpakkingsinstructie P200 van 4.1.4.1.

Is de LC<sub>50</sub>-waarde in verpakkingsinstructie P200 van 4.1.4.1 niet aangegeven, dan moet de in de wetenschappelijke literatuur aanwezige LC<sub>50</sub>-waarde worden gebruikt.

Is de LC<sub>50</sub>-waarde niet bekend, dan wordt het giftigheidskengetal berekend uitgaande van de laagste LC<sub>50</sub>-waarde van stoffen met gelijksoortige fysiologische en chemische eigenschappen, of, als dit de enige praktische mogelijkheid is, door het uitvoeren van proeven.

### **Bijtende gassen**

Gassen of gasmengsels, die volledig vanwege hun bijtende werking aan de criteria voor de giftigheid voldoen, moeten als giftig met bijkomend gevaar bijtend worden ingedeeld.

Een gasmengsel, dat als giftig wordt beschouwd vanwege het gecombineerde effect van bijtende werking en giftigheid, heeft als bijkomend gevaar de bijtende werking indien op grond van menselijke ervaring bekend is, dat het mengsel een destructieve werking heeft op de huid, de ogen, of de slijmvliezen, of als de LC<sub>50</sub>-waarde van de bijtende componenten van het mengsel, berekend volgens de volgende formule lager dan of gelijk aan

$$LC_{50} \text{ bijtend(mengsel)} = \frac{1}{\sum_{i=1}^n \frac{f_{ci}}{T_{ci}}}$$

5000 ml/m<sup>3</sup> (ppm) is:

waarin

f<sub>ci</sub> = molaire fractie van de i-de bijtende component van het mengsel

T<sub>ci</sub> = giftigheidskengetal van de i-de bijtende component van het mengsel.

De  $T_{ci}$ -waarde is gelijk aan de  $LC_{50}$ -waarde, aangegeven in verpakkingsinstructie P200 van 4.1.4.1.  
Is de  $LC_{50}$ -waarde in verpakkingsinstructie P200 van 4.1.4.1 niet aangegeven, dan moet de in de wetenschappelijke literatuur aanwezige  $LC_{50}$ -waarde worden gebruikt.  
Is de  $LC_{50}$ -waarde niet bekend, dan wordt het giftigheidskengetal berekend uitgaande van de laagste  $LC_{50}$ -waarde van stoffen met gelijksoortige fysiologische en chemische eigenschappen, of, als dit de enige praktische mogelijkheid is, door het uitvoeren van proeven.

#### 2.2.2.1.6

#### Spuitbussen (Aerosolen)

Spuitbussen (UN-nummer 1950) worden overeenkomstig hun gevaarseigenschappen als volgt in één van de volgende groepen ingedeeld:

- A verstikkend;
- O oxiderend;
- F brandbaar;
- T giftig;
- C bijtend;
- CO bijtend, oxiderend;
- FC brandbaar, bijtend;
- TF giftig, brandbaar;
- TC giftig, bijtend;
- TO giftig, oxiderend;
- TFC giftig, brandbaar, bijtend;
- TOC giftig, oxiderend, bijtend.

De classificatie hangt af van de aard van de inhoud van de spuitbus.

**Opmerking:** *Gassen die voldoen aan de definitie van giftige gassen volgens 2.2.2.1.5 en gassen die in noot c van tabel 2 van verpakkingsinstructie P200 in 4.1.4.1 als "Wordt beschouwd als pyrofoor" zijn aangemerkt, mogen in een spuitbus niet als drijfgas worden gebruikt. Spuitbussen met een inhoud die wat betreft giftigheid of bijtende eigenschappen aan de criteria voor verpakkingsgroep I voldoet, zijn niet ten vervoer toegelaten (zie ook 2.2.2.2.2).*

De volgende criteria zijn van toepassing:

- a) Indeling in groep A is van toepassing indien de inhoud volgens de subparagrafen b) t/m f) hieronder niet aan de criteria voor enige andere groep voldoet;
- b) Indeling in groep O is van toepassing indien de spuitbus volgens 2.2.2.1.5 een oxiderend gas bevat;
- c) Indeling in groep F is van toepassing, indien de inhoud ten minste 85 massa-% brandbare bestanddelen bevat en de chemische verbrandingswarmte ten minste 30 kJ/g bedraagt. Indeling in groep F is niet van toepassing, indien de inhoud ten hoogste 1 massa-% brandbare bestanddelen bevat en de chemische verbrandingswarmte minder dan 20 kJ/g bedraagt. In andere gevallen moet het drijfgas van de spuitbus overeenkomstig de in het Handboek beproevingen en criteria, deel III, sectie 31 beschreven beproevingen op brandbaarheid worden beproefd. Spuitbussen met zeer brandbare en brandbare drijfgassen moeten in groep F worden ingedeeld;

**Opmerking:** *Brandbare bestanddelen zijn brandbare vloeistoffen, brandbare vaste stoffen of de in het Handboek beproevingen en criteria, deel III, subsectie 31.1.3, Opmerking 1 tot en met 3 gedefinieerde brandbare gassen of gasmengsels. Onder deze aanduiding vallen pyrofore, voor zelfverhitting vatbare of met water reagerende stoffen niet. De chemische verbrandingswarmte moet door middel van een van de volgende methoden worden vastgesteld: ASTM D 240, ISO/FDIS 13943:1999 (E/F) 86.1 tot en met 86.3 of NFPA 30B;*

- d) Indeling in groep T is van toepassing indien de inhoud, met uitzondering van het drijfgas van spuitbussen, wordt ingedeeld in klasse 6.1, verpakkingsgroep II of III;
- e) Indeling in groep C is van toepassing indien de inhoud, met uitzondering van het drijfgas van spuitbussen, voldoet aan de criteria voor klasse 8, verpakkingsgroep II of III;
- f) Indien aan de criteria voor meer dan één groep uit de groepen O, F, T en C voldaan wordt, is indeling in de desbetreffende groepen CO, FC, TF, TC, TO, TFC of TOC van toepassing.

#### 2.2.2.1.7

#### **Chemische stoffen onder druk**

Chemische stoffen onder druk (UN-nummers 3500 t/m 3505) zijn op grond van hun gevaarseigenschappen in één van de volgende groepen ingedeeld:

- A verstikkend;
- F brandbaar;
- T giftig;
- C bijtend;
- FC brandbaar, bijtend;
- TF giftig, brandbaar.

De indeling hangt af van de gevaarskenmerken van de bestanddelen in de verschillende aggregatietoestanden:

voortdrijvende stof;

vloeistof; of

vaste stof.

**Opmerking 1:** *Gassen die voldoen aan de definitie van giftige gassen of oxiderende gassen volgens 2.2.2.1.5 of gassen die in noot c van tabel 2 van verpakkingsinstructie P200 in 4.1.4.1 als "Wordt beschouwd als pyrofoor" zijn aangemerkt, mogen in chemische stoffen onder druk niet als voortdrijvende stof worden gebruikt.*

**Opmerking 2:** *Chemische stoffen onder druk met een inhoud die voldoet aan de criteria voor verpakkingsgroep I wat betreft giftigheid of bijtende werking of met een inhoud die voldoet aan zowel de criteria voor verpakkingsgroep II of III wat betreft giftigheid als de criteria voor verpakkingsgroep II of III wat betreft bijtende werking, zijn niet ten vervoer toegelaten onder deze UN-nummers.*

**Opmerking 3:** *Chemische stoffen onder druk met bestanddelen die de eigenschappen bezitten van klasse 1; vloeibare ontplofbare stoffen in niet explosieve toestand van klasse 3; zelfontledende stoffen en vaste ontplofbare stoffen in niet explosieve toestand van klasse 4.1; klasse 4.2; klasse 4.3; klasse 5.1; klasse 5.2; klasse 6.2; of klasse 7, zijn niet ten vervoer toegelaten onder deze UN-nummers.*

**Opmerking 4:** *Een chemische stof onder druk in een spuitbus moet onder UN-nummer 1950 worden vervoerd.*

De volgende criteria zijn van toepassing:

- a) Indeling in groep A is van toepassing indien de inhoud volgens de subparagrafen b) t/m e) hieronder niet aan de criteria voor enige andere groep voldoet;
- b) indeling in groep F is van toepassing indien één van de bestanddelen, waarbij het om een zuivere stof of een mengsel kan gaan, als een brandbare stof moet worden geclassificeerd. Brandbare bestanddelen zijn brandbare vloeistoffen en vloeistofmengsels, brandbare vaste stoffen en vaste mengsels of brandbare gassen en gasmengsels die aan de volgende criteria voldoen:
  - (i) Een brandbare vloeistof is een vloeistof met een vlampunt van ten hoogste 93 °C;
  - (ii) Een brandbare vaste stof is een vaste stof die voldoet aan de criteria van 2.2.41.1;
  - (iii) Een brandbaar gas is een gas dat voldoet aan de criteria van 2.2.2.1.5;
- c) Indeling in groep T is van toepassing indien de inhoud, met uitzondering van de voortdrijvende stof, wordt geclassificeerd als gevaarlijke goederen van klasse 6.1, verpakkingsgroep II of III;
- d) Indeling in groep C is van toepassing indien de inhoud, met uitzondering van de voortdrijvende stof, wordt

geclassificeerd als gevaarlijke goederen van klasse 8, verpakkingsgroep II of III;

- e) Indien aan de criteria voor twee van de drie groepen F, T en C wordt voldaan, is indeling in groep FC of TF van toepassing, naar gelang van het geval.

### **2.2.2.2 Niet ten vervoer toegelaten gassen**

2.2.2.2.1 De chemisch instabiele stoffen van klasse 2 zijn niet ten vervoer toegelaten, tenzij de noodzakelijke maatregelen zijn getroffen om elke mogelijkheid van een gevaarlijke reactie, bijvoorbeeld ontleding, dismutatie of polymerisatie, onder normale vervoersomstandigheden te verhinderen. Hiertoe moet er in het bijzonder voor worden zorg gedragen dat de houders geen stoffen bevatten die deze reacties kunnen bevorderen.

2.2.2.2.2 De volgende stoffen en mengsels zijn niet ten vervoer toegelaten:

- UN 2186 WATERSTOFCHLORIDE (CHLOORWATERSTOF), STERK GEKOELD, VLOEIBAAR;
- UN 2421 DISTIKSTOFTRIOXIDE;
- UN 2455 METHYLNITRIET;
- Sterk gekoelde, vloeibaar gemaakte gassen die niet onder classificatiecode 3 A, 3 O of 3 F kunnen worden ingedeeld;
- Opgeloste gassen die niet onder één van de UN-nummers 1001, 2073 of 3318 kunnen worden ingedeeld.
- Spuitbussen waarin als drijfgas gassen worden gebruikt die giftig zijn volgens 2.2.2.1.5 of pyrofoor volgens verpakkingsinstructie P200 in 4.1.4.1;
- Spuitbussen met een inhoud die wat betreft giftigheid of bijtende eigenschappen aan de criteria voor verpakkingsgroep I voldoet (zie 2.2.61 en 2.2.8);
- Houders, klein, met gas, die gassen bevatten die zeer giftig zijn (LC<sub>50</sub>-waarde lager dan 200 ppm) of pyrofoor volgens verpakkingsinstructie P200 in 4.1.4.1.

## 2.2.2.3

## Lijst van verzamelaanduidingen

Samengeperste Gassen		
Classificatie-code	UN-nummer	BENAMING VAN DE STOF OF HET VOORWERP
1 A	1956	SAMENGEPERST GAS, N.E.G.
1 O	3156	SAMENGEPERST GAS, OXIDEREND, N.E.G.
1 F	1964	MENGSEL VAN KOOLWATERSTOFGASSEN, SAMENGEPERST, N.E.G.
	1954	SAMENGEPERST GAS, BRANDBAAR, N.E.G.
1T	1955	SAMENGEPERST GAS, GIFTIG, N.E.G.
1 TF	1953	SAMENGEPERST GAS, GIFTIG, BRANDBAAR, N.E.G.
1 TC	3304	SAMENGEPERST GAS, GIFTIG, BIJTEND, N.E.G.
1 TO	3303	SAMENGEPERST GAS, GIFTIG, OXIDEREND, N.E.G.
1 TFC	3305	SAMENGEPERST GAS, GIFTIG, BRANDBAAR, BIJTEND, N.E.G.
1 TOC	3306	SAMENGEPERST GAS, GIFTIG, OXIDEREND, BIJTEND, N.E.G.

Vloeibaar gemaakte gassen		
Classificatie-code	UN-nummer	BENAMING VAN DE STOF OF HET VOORWERP
2 A	1058	VLOEIBAAR GEMAAKTE GASSEN, niet brandbaar, onder een atmosfeer van stikstof, kool(stof)dioxide of lucht
	1078	KOELGAS, N.E.G. zoals mengsels van de met R .... aangeduide gassen die als:  mengsel F 1, bij 70 °C een dampdruk bezitten van ten hoogste 1,3 MPa (13 bar) en bij 50 °C een dichtheid niet lager dan die van dichloorfluormethaan (1,30 kg/l);  mengsel F 2, bij 70 °C een dampdruk bezitten van ten hoogste 1,9 MPa (19 bar) en bij 50 °C een dichtheid niet lager dan die van dichloordifluormethaan (1,21 kg/l)  mengsel F 3, bij 70 °C een dampdruk bezitten van ten hoogste 3 MPa (30 bar) en bij 50 °C een dichtheid niet lager dan die van chloordifluormethaan (1,09 kg/l)  <b>Opmerking:</b> Trichloorfluormethaan (koelmiddel R 11), 1,1,2-trichloor-1,2,2-trifluor-ethaan (koelmiddel R 113), 1,1,1-trichloor-2,2,2-trifluorethaan (koelmiddel R 113a), 1-chloor-1,2,2-trifluorethaan (koelmiddel R 133) en 1-chloor-1,1,2-trifluorethaan (koelmiddel R 133b) zijn geen stoffen van klasse 2. Zij kunnen evenwel bestanddeel zijn van de mengsels F 1 t/m F 3.
	1968	INSECTICIDE, GAS, N.E.G.
	3163	VLOEIBAAR GEMAAKT GAS, N.E.G.
2 O	3157	VLOEIBAAR GEMAAKT GAS, OXIDEREND, N.E.G.
2 F	1010	MENGSEL VAN BUTADIENEN EN KOOLWATERSTOF, GESTABILISEERD, dat bij 70 °C een dampdruk bezit van ten hoogste 1,1 MPa (11 bar) en bij 50 °C een dichtheid van ten minste 0,525 kg/l  <b>Opmerking:</b> Butadienen, gestabiliseerd, zijn ook ingedeeld onder UN-nummer 1010, zie hoofdstuk 3.2, tabel A.
	1060	MENGSEL VAN METHYLACETYLEEN EN PROPADIEEN, GESTABILISEERD zoals mengsel van methylacetyleen en propadieen met koolwaterstoffen, dat als:  mengsel P1, ten hoogste 63 vol.-% methylacetyleen en propadieen en ten hoogste 24 vol.-% propaan en propeen bevat; het gehalte verzadigde C <sub>4</sub> -koolwaterstoffen moet ten minste 14 vol.-% bedragen;  mengsel P2, ten hoogste 48 vol.-% methylacetyleen en propadieen en ten hoogste 50 vol.-% propaan en propeen bevat; het gehalte verzadigde C <sub>4</sub> -koolwaterstoffen moet ten minste 5 vol.-% bedragen,  alsmede mengsels van propadieen met 1 % t/m 4 % methylacetyleen

Vloeibaar gemaakte gassen (vervolg)		
Classificatie-code	UN-nummer	BENAMING VAN DE STOF OF HET VOORWERP
2 F	1965	<p>MENGSEL VAN KOOLWATERSTOFGASSEN, VLOEIBAAR GEMAAKT, N.E.G.</p> <p>zoals mengsels, die als:</p> <p>mengsel A bij 70 °C een dampdruk bezitten van ten hoogste 1,1 MPa (11 bar) en bij 50 °C een dichtheid van ten minste 0,525 kg/l;</p> <p>mengsel A 01 bij 70 °C een dampdruk bezitten van ten hoogste 1,6 MPa (16 bar) en bij 50 °C een dichtheid van ten minste 0,516 kg/l;</p> <p>mengsel A 02 bij 70 °C een dampdruk bezitten van ten hoogste 1,6 MPa (16 bar) en bij 50 °C een dichtheid van ten minste 0,505 kg/l;</p> <p>mengsel A 0 bij 70 °C een dampdruk bezitten van ten hoogste 1,6 MPa (16 bar) en bij 50 °C een dichtheid van ten minste 0,495 kg/l;</p> <p>mengsel A 1 bij 70 °C een dampdruk bezitten van ten hoogste 2,1 MPa (21 bar) en bij 50 °C een dichtheid van ten minste 0,485 kg/l;</p> <p>mengsel B 1 bij 70 °C een dampdruk bezitten van ten hoogste 2,6 MPa (26 bar) en bij 50 °C een dichtheid van ten minste 0,474 kg/l;</p> <p>mengsel B 2 bij 70 °C een dampdruk bezitten van ten hoogste 2,6 MPa (26 bar) en bij 50 °C een dichtheid van ten minste 0,463 kg/l;</p> <p>mengsel B bij 70 °C een dampdruk bezitten van ten hoogste 2,6 MPa (26 bar) en bij 50 °C een dichtheid van ten minste 0,450 kg/l;</p> <p>mengsel C bij 70 °C een dampdruk bezitten van ten hoogste 3,1 MPa (31 bar) en bij 50 °C een dichtheid van ten minste 0,440 kg/l.</p> <p><b>Opmerking 1:</b> Als benaming van de stof voor bovengenoemde gasmengsels mogen ook de navolgende handelsnamen worden gebruikt: BUTAAN voor mengsels A, A 01, A 02 en A 0, en PROPAAAN voor mengsel C.</p> <p><b>Opmerking 2:</b> Bij vervoer voorafgaand aan of aansluitend op zee- of luchtvervoer mag de positie 1075 PETROLEUMGASSEN, VLOEIBAAR GEMAAKT worden gebruikt in plaats van 1965 MENGSEL VAN KOOLWATERSTOFGASSEN, VLOEIBAAR GEMAAKT, N.E.G.</p>
	3354	INSECTICIDE, GAS, BRANDBAAR, N.E.G.
	3161	VLOEIBAAR GEMAAKT GAS, BRANDBAAR, N.E.G.
	2 T	1967
	3162	VLOEIBAAR GEMAAKT GAS, GIFTIG, N.E.G.
2 TF	3355	INSECTICIDE, GAS, GIFTIG, BRANDBAAR, N.E.G.
	3160	VLOEIBAAR GEMAAKT GAS, GIFTIG, BRANDBAAR, N.E.G.
2 TC	3308	VLOEIBAAR GEMAAKT GAS, GIFTIG, BIJTEND, N.E.G.
2 TO	3307	VLOEIBAAR GEMAAKT GAS, GIFTIG, OXIDEREND, N.E.G.
2 TFC	3309	VLOEIBAAR GEMAAKT GAS, GIFTIG, BRANDBAAR, BIJTEND, N.E.G.
2 TOC	3310	VLOEIBAAR GEMAAKT GAS, GIFTIG, OXIDEREND, BIJTEND, N.E.G.



<b>Sterk gekoelde, vloeibaar gemaakte gassen</b>		
<b>Classificatie-code</b>	<b>UN-nummer</b>	<b>BENAMING VAN DE STOF OF HET VOORWERP</b>
<b>3 A</b>	<b>3158</b>	STERK GEKOELD, VLOEIBAAR GAS, N.E.G.
<b>3 O</b>	<b>3311</b>	STERK GEKOELD, VLOEIBAAR GAS, OXIDEREND, N.E.G.
<b>3 F</b>	<b>3312</b>	STERK GEKOELD, VLOEIBAAR GAS, BRANDBAAR, N.E.G.

<b>Opgeloste gassen</b>		
<b>Classificatie-code</b>	<b>UN-nummer</b>	<b>BENAMING VAN DE STOF OF HET VOORWERP</b>
<b>4</b>		Alleen die in hoofdstuk 3.2, tabel A, met name genoemde stoffen zijn ten vervoer toegelaten

<b>Spuitbussen en houders, klein, met gas (gaspatronen)</b>		
<b>Classificatie-code</b>	<b>UN-nummer</b>	<b>BENAMING VAN DE STOF OF HET VOORWERP</b>
<b>5</b>	<b>1950</b>	SPUITBUSSEN (AEROSOLEN)
	<b>2037</b>	HOUDERS, KLEIN, MET GAS (GASPATRONEN) zonder aftapinrichting, niet hervulbaar

Andere voorwerpen, die gas onder druk bevatten		
Classificatie-code	UN-nummer	BENAMING VAN DE STOF OF HET VOORWERP
6A	2857	KOELMACHINES met niet brandbaar en niet giftig gas of ammoniakoplossing (UN 2672)
	3164	VOORWERPEN ONDER PNEUMATISCHE DRUK (met niet brandbaar gas) of
	3164	VOORWERPEN ONDER HYDRAULISCHE DRUK (met brandbaar gas)
6F	3150	APPARATEN, KLEIN, MET KOOLWATERSTOFGAS of
	3150	NAVULPATRONEN MET KOOLWATERSTOFGAS VOOR KLEINE APPARATEN, met aftapinrichting
	3478	PATRONEN VOOR BRANDSTOFCELLEN, die een vloeibaar gemaakt, brandbaar gas bevatten, of
	3478	PATRONEN VOOR BRANDSTOFCELLEN IN APPARATUUR, die een vloeibaar gemaakt, brandbaar gas bevatten, of
	3478	PATRONEN VOOR BRANDSTOFCELLEN VERPAKT MET APPARATUUR, die een vloeibaar gemaakt, brandbaar gas bevatten
	3479	PATRONEN VOOR BRANDSTOFCELLEN, die waterstof in een metaalhydride bevatten, of
	3479	PATRONEN VOOR BRANDSTOFCELLEN IN APPARATUUR, die waterstof in een metaalhydride bevatten, of
3479	PATRONEN VOOR BRANDSTOFCELLEN VERPAKT MET APPARATUUR, die waterstof in een metaalhydride bevatten	

Gasmonsters		
Classificatie-code	UN-nummer	BENAMING VAN DE STOF OF HET VOORWERP
7 F	3167	GASMONSTER, DRUKLOOS, BRANDBAAR, N.E.G., niet sterk gekoeld vloeibaar
7 T	3169	GASMONSTER, DRUKLOOS, GIFTIG, N.E.G., niet sterk gekoeld vloeibaar
7 TF	3168	GASMONSTER, DRUKLOOS, GIFTIG, BRANDBAAR, N.E.G., niet sterk gekoeld vloeibaar

<b>Chemische stoffen onder druk</b>		
<b>Classificatiecode</b>	<b>UN-nummer</b>	<b>BENAMING VAN DE STOF OF HET VOORWERP</b>
<b>8 A</b>	<b>3500</b>	CHEMISCHE STOF ONDER DRUK, N.E.G.
<b>8 F</b>	<b>3501</b>	CHEMISCHE STOF ONDER DRUK, BRANDBAAR, N.E.G.
<b>8 T</b>	<b>3502</b>	CHEMISCHE STOF ONDER DRUK, GIFTIG, N.E.G.
<b>8 C</b>	<b>3503</b>	CHEMISCHE STOF ONDER DRUK, BIJTEND, N.E.G.
<b>8 TF</b>	<b>3504</b>	CHEMISCHE STOF ONDER DRUK, BRANDBAAR, GIFTIG, N.E.G.
<b>8 FC</b>	<b>3505</b>	CHEMISCHE STOF ONDER DRUK, BRANDBAAR, BIJTEND, N.E.G.

<b>Geadsorbeerde gassen</b>		
<b>Classificatiecode</b>	<b>UN-nummer</b>	<b>BENAMING VAN DE STOF OF HET VOORWERP</b>
<b>9 A</b>	<b>3511</b>	GEADSORBEERD GAS, N.E.G.
<b>9 O</b>	<b>3513</b>	GEADSORBEERD GAS, OXIDEREND, N.E.G.
<b>9 F</b>	<b>3510</b>	GEADSORBEERD GAS, BRANDBAAR, N.E.G.
<b>9 T</b>	<b>3512</b>	GEADSORBEERD GAS, GIFTIG, N.E.G.
<b>9 TF</b>	<b>3514</b>	GEADSORBEERD GAS, GIFTIG, BRANDBAAR, N.E.G.
<b>9 TC</b>	<b>3516</b>	GEADSORBEERD GAS, GIFTIG, BIJTEND, N.E.G.
<b>9 TO</b>	<b>3515</b>	GEADSORBEERD GAS, GIFTIG, OXIDEREND, N.E.G.
<b>9 TFC</b>	<b>3517</b>	GEADSORBEERD GAS, GIFTIG, BRANDBAAR, BIJTEND, N.E.G.
<b>9 TOC</b>	<b>3518</b>	GEADSORBEERD GAS, GIFTIG, OXIDEREND, BIJTEND, N.E.G.

## 2.2.3 Klasse 3 Brandbare vloeistoffen

### 2.2.3.1 Criteria

2.2.3.1.1 De titel van klasse 3 omvat stoffen, alsmede voorwerpen die stoffen van deze klasse bevatten, die:

- vloeistoffen zijn overeenkomstig onderdeel a) van de definitie "vloeistof" in 1.2.1,
- bij 50 °C een dampdruk hebben van ten hoogste 300 kPa (3 bar) en bij 20 °C en een standaarddruk van 101,3 kPa niet volledig gasvormig zijn,
- een vlampunt hebben van ten hoogste 60 °C (zie 2.3.3.1 voor de betreffende beproeving).

De titel van klasse 3 omvat tevens brandbare vloeistoffen en vaste stoffen in gesmolten toestand, met een vlampunt hoger dan 60 °C, die bij een temperatuur gelijk aan of hoger dan hun vlampunt verwarmd vervoerd of ten vervoer aangeboden worden. Deze stoffen zijn ingedeeld onder UN-nummer 3256.

De titel van klasse 3 omvat ook vloeibare ontplofbare stoffen in niet explosieve toestand. Vloeibare ontplofbare stoffen in niet-explosieve toestand zijn ontplofbare stoffen die zijn opgelost of gesuspendeerd in water of andere vloeistoffen, zodat een homogeen vloeibaar mengsel ontstaat, met het doel hun explosieve eigenschappen te onderdrukken. Dergelijke posities in tabel A van hoofdstuk 3.2 zijn UN-nummers 1204, 2059, 3064, 3343, 3357 en 3379.

**Opmerking 1:** *Stoffen met een vlampunt hoger dan 35 °C, die geen verbranding onderhouden volgens de criteria van het Handboek beproevingen en criteria, deel III, subsectie 32.2.5, zijn geen stoffen van klasse 3; indien deze stoffen echter bij een temperatuur gelijk aan of hoger dan hun vlampunt verwarmd vervoerd of ten vervoer aangeboden worden, zijn zij wel stoffen van klasse 3.*

**Opmerking 2:** *In afwijking van 2.2.3.1.1 zijn dieselolie, gasolie of lichte stookolie, met inbegrip van synthetisch vervaardigde producten, met een vlampunt hoger dan 60 °C en ten hoogste 100 °C stoffen van klasse 3, UN-nummer 1202.*

**Opmerking 3:** *Brandbare vloeistoffen die zeer giftig zijn bij inademing, zoals gedefinieerd in 2.2.61.1.4 tot en met 2.2.61.1.9, en giftige stoffen met een vlampunt van 23 °C of hoger zijn stoffen van klasse 6.1 (zie 2.2.61.1). Vloeistoffen die zeer giftig zijn bij inademing worden aangeduid als "giftig bij inademing" in hun juiste vervoersnaam in kolom (2) of conform bijzondere bepaling 354 in kolom (6) van tabel A van hoofdstuk 3.2.*

**Opmerking 4:** *Brandbare vloeistoffen en vloeibare preparaten die gebruikt worden als pesticide, en die zeer giftig, giftig of zwak giftig zijn, met een vlampunt gelijk aan of hoger dan 23 °C, zijn stoffen van klasse 6.1 (zie 2.2.61.1).*

2.2.3.1.2 De stoffen en voorwerpen van klasse 3 zijn als volgt onderverdeeld:

**F** Brandbare vloeistoffen zonder bijkomend gevaar en voorwerpen die dergelijke stoffen bevatten:

**F1** Brandbare vloeistoffen met een vlampunt van ten hoogste 60 °C

**F2** Brandbare vloeistoffen met een vlampunt hoger dan 60 °C die bij een temperatuur gelijk aan of hoger dan het vlampunt vervoerd of ten vervoer aangeboden worden (verwarmde stoffen)

**F3** Voorwerpen die brandbare vloeistoffen bevatten

**FT** Brandbare vloeistoffen, giftig:

**FT1** Brandbare vloeistoffen, giftig

**FT2** Pesticiden

**FC** Brandbare vloeistoffen, bijtend

**FTC** Brandbare vloeistoffen, giftig, bijtend

**D** Vloeibare ontplofbare stoffen in niet explosieve toestand

## 2.2.3.1.3

De stoffen en voorwerpen die zijn ingedeeld in klasse 3 zijn genoemd in hoofdstuk 3.2, tabel A. Stoffen die niet met name zijn genoemd in tabel A van hoofdstuk 3.2 moeten overeenkomstig de bepalingen van deze sectie in de juiste positie van 2.2.3.3 en de juiste verpakkingsgroep worden ingedeeld.

Op grond van de mate van gevaarlijkheid voor het vervoer moeten brandbare vloeistoffen worden ingedeeld in een van de volgende verpakkingsgroepen:

Verpakkingsgroep	Vlampunt (gesloten cup)	Beginkookpunt
I	--	≤ 35 °C
II <sup>a)</sup>	< 23 °C	> 35 °C
III <sup>a)</sup>	> 23 °C en ≤ 60 °C	> 35 °C

<sup>a)</sup> Zie ook 2.2.3.1.4

Bij vloeistoffen met (een) bijkomend(e) gevaar (gevaren) is de overeenkomstig bovenstaande tabel bepaalde verpakkingsgroep en de op basis van het (de) bijkomend(e) gevaar (gevaren) bepaalde verpakkingsgroep in acht te nemen; de classificatie en de verpakkingsgroep moet in overeenstemming met de voorschriften van de tabel van de overheersende gevaren in 2.1.3.10 worden bepaald.

## 2.2.3.1.4

Viskeuze brandbare vloeistoffen zoals verf, emallak, lakverf, vernis, lijm en polijstmiddelen met een vlampunt van minder dan 23 °C mogen in verpakkingsgroep III worden ingedeeld overeenkomstig de procedures in het Handboek beproevingen en criteria, deel III, subsectie 32.3, onder voorwaarde dat:

a) de viscositeit<sup>3</sup> en het vlampunt overeenkomen met de waarden in de volgende tabel:

Geëxtrapoleerde kinematische viscositeit $v$ (bij een afschuif-snelheid van bijna 0)	Uitlooptijd $t$ in s	Diameter van de uitloopopening in mm	Vlampunt in °C
mm <sup>2</sup> /s bij 23 °C			
20 < $v$ ≤ 80	20 < $t$ ≤ 60	4	hoger dan 17
80 < $v$ ≤ 135	60 < $t$ ≤ 100	4	hoger dan 10
135 < $v$ ≤ 220	20 < $t$ ≤ 32	6	hoger dan 5
220 < $v$ ≤ 300	32 < $t$ ≤ 44	6	hoger dan -1
300 < $v$ ≤ 700	44 < $t$ ≤ 100	6	hoger dan -5
700 < $v$	100 < $t$	6	geen limiet

- b) bij de beproeving van afscheiding van het oplosmiddel de hoogte van de afgescheiden laag kleiner is dan 3% van de totale hoogte;
- c) het mengsel of het eventueel afgescheiden oplosmiddel niet voldoet aan de criteria van klasse 6.1 of klasse 8;
- d) de stoffen zijn verpakt in houders met een inhoud van maximaal 450 liter.

**Opmerking:** Deze bepalingen zijn ook van toepassing op mengsels die ten hoogste 20% nitrocellulose met een stikstofgehalte van ten hoogste 12,6% in de droge stof bevatten. Mengsels die meer dan 20% doch ten hoogste 55% nitrocellulose met een stikstofgehalte van ten hoogste 12,6% in de droge stof bevatten, zijn stoffen van UN-nummer 2059.

Mengsels met een vlampunt lager dan 23 °C:

- met meer dan 55% nitrocellulose ongeacht het stikstofgehalte, of
- met ten hoogste 55% nitrocellulose met een stikstofgehalte van meer dan 12,6% in de droge stof

<sup>3</sup> Bepaling van de viscositeit: In geval van niet-newtons gedrag van de betreffende stof, of indien de methode voor de bepaling van de viscositeit met de uitloopbeker om andere redenen ongeschikt is, dan moet een viscosimeter met variabele afschuifsnelheid gebruikt worden voor de bepaling van de coëfficiënt van dynamische viscositeit van de stof bij 23 °C bij verschillende afschuifsnelheden; de verkregen waarden moeten als functie van de afschuifsnelheden worden geëxtrapoleerd naar een afschuifsnelheid 0. De aldus verkregen dynamische viscositeit, gedeeld door de dichtheid, geeft de schijnbare kinematische viscositeit bij een afschuifsnelheid van bijna 0.

*zijn stoffen van klasse 1 (UN-nummers 0340 of 0342) of van klasse 4.1 (UN-nummers 2555, 2556 of 2557).*

#### 2.2.3.1.5 Viskeuze vloeistoffen die:

- een vlammpunt hebben van 23 °C of hoger en ten hoogste 60 °C;
- niet giftig, bijtend of milieugevaarlijk zijn;
- niet meer dan 20% nitrocellulose bevatten mits de nitrocellulose een stikstofgehalte van maximaal 12,6% in de droge stof bevat; en
- in houders met een inhoud van maximaal 450 liter worden verpakt;

zijn niet onderworpen aan het RID, indien:

- (a) bij de beproeving van afscheiding van het oplosmiddel (zie Handboek beproevingen en criteria, deel III, subsectie 32.5.1) de hoogte van de afgescheiden laag van het oplosmiddel kleiner is dan 3% van de totale hoogte; en
- (b) de uitlooptijd in de viscositeitsproef (zie handboek beproevingen en criteria, deel III, subsectie 32.4.3) bij een uitloopopening van 6 mm ten minste:
  - i) 60 seconden bedraagt; of
  - ii) 40 seconden indien de viskeuze vloeistof niet meer dan 60% van stoffen van klasse 3 bevat.

2.2.3.1.6 Indien stoffen van klasse 3 als gevolg van toevoegingen overgaan naar andere gevaarscategorieën dan die waartoe de met name genoemde stoffen in tabel A van hoofdstuk 3.2 behoren, moeten deze mengsels of oplossingen worden ingedeeld in de posities waartoe zij op grond van hun werkelijke gevaarseigenschappen behoren.

**Opmerking:** Zie voor de indeling van oplossingen en mengsels (zoals preparaten, formuleringen en afvalstoffen) ook sectie 2.1.3.

2.2.3.1.7 Op grond van de beproevingen van 2.3.3.1 en 2.3.4 en de criteria van 2.2.3.1.1 kan ook worden vastgesteld of de aard van een met name genoemde oplossing of een met name genoemd mengsel, respectievelijk een oplossing of een mengsel, die/dat een met name genoemde stof bevat, zodanig is, dat deze oplossing of dit mengsel niet is onderworpen aan de voorwaarden van deze klasse (zie ook sectie 2.1.3).

### 2.2.3.2 Niet ten vervoer toegelaten stoffen

2.2.3.2.1 Stoffen van klasse 3, die gemakkelijk peroxiden kunnen vormen (zoals ethers of bepaalde heterocyclische zuurstofhoudende stoffen) zijn niet ten vervoer toegelaten, indien het peroxidegehalte, berekend als waterstofperoxide (H<sub>2</sub>O<sub>2</sub>), hoger is dan 0,3%. Het peroxidegehalte moet worden bepaald zoals aangegeven in subsectie 2.3.3.3.

2.2.3.2.2 De chemisch instabiele stoffen van klasse 3 zijn niet ten vervoer toegelaten, tenzij de noodzakelijke maatregelen zijn getroffen om een gevaarlijke ontleding of polymerisatie tijdens het vervoer te verhinderen. Daartoe moet er in het bijzonder zorg voor worden gedragen, dat de houders en tanks geen stoffen bevatten, die deze reacties kunnen bevorderen.

2.2.3.2.3 Vloeibare ontplofbare stoffen in niet explosieve toestand, die niet met name zijn genoemd in tabel A van hoofdstuk 3.2, zijn niet als stoffen van klasse 3 ten vervoer toegelaten.

## 2.2.3.3

## Lijst van verzamelaanduidingen

BIJKOMEND GEVAAR	CLASSIFICATIE CODE	UN-nummer	BENAMING VAN DE STOF OF HET VOORWERP	
Brandbare vloeistoffen en voorwerpen die dergelijke stoffen bevatten	F1	1133	LIJMEN die een brandbare vloeistof bevatten	
		1136	KOOLTEERDESTILLATEN, BRANDBAAR	
F		1139	BESCHERMLAK, OPLOSSING (waaronder voor industriële of andere doeleinden gebruikte oppervlaktebehandelingen of deklagen, zoals beschermklaag voor voertuigcarrosserieën, bekleding van vaten)	
		1169	EXTRACTEN, AROMATISCH, VLOEIBAAR	
		1197	EXTRACTEN, SMAAKSTOFFEN, VLOEIBAAR	
		1210	DRUKINKT, brandbaar of	
		1210	DRUKINKT-VERWANTE STOFFEN (waaronder oplosmiddelen en verdunners voor drukinkt), brandbaar	
		1263	VERF (waaronder verf, lakverf, emailak, beits, schellakoplossing, vernis, polijstmiddel, vloeibare plamuur, vloeibare lakbasis) of	
		1263	VERFVERWANTE PRODUCTEN (waaronder verfverdunners en verfoplosmiddelen),	
		1266	PARFUMERIEPRODUCTEN met brandbare oplosmiddelen	
		1293	TINCTUREN, MEDICINALE	
		1306	HOUTCONSERVERINGSMIDDELEN, VLOEIBAAR	
		1866	HARSOPLOSSING, brandbaar	
		1999	TEER, VLOEIBAAR waaronder bij de aanleg van wegdekken gebruikte oliën en oplossingen van bitumen	
		3065	ALCOHOLISCHE DRANKEN	
		1224	KETONEN, VLOEIBAAR, N.E.G	
		1268	AARDOLIEDESTILLATEN, N.E.G of	
		1268	AARDOLIEPRODUCTEN, N.E.G.	
		1987	ALCOHOLEN, N.E.G	
		1989	ALDEHYDEN, N.E.G	
		2319	TERPEENKOOLWATERSTOFFEN, N.E.G.	
		3271	ETHERS, N.E.G.	
		3272	ESTERS, N.E.G.	
		3295	KOOLWATERSTOFFEN, VLOEIBAAR, N.E.G.	
		3336	MERCAPTANEN, VLOEIBAAR, BRANDBAAR, N.E.G. of	
		3336	MERCAPTANEN, MENGSEL, VLOEIBAAR, BRANDBAAR, N.E.G.	
		1993	BRANDBARE VLOEISTOF, N.E.G.	
		F2	3256	VERWARMDE VLOEISTOF, BRANDBAAR, N.E.G., met een vlampunt hoger dan 60°C, bij een temperatuur gelijk aan of hoger dan haar vlampunt
Verwarmde vloeistof		F3 Voorwerpen	3269	POLYESTERHARSKIT
		3473	PATRONEN VOOR BRANDSTOFCELLEN of	
		3473	PATRONEN VOOR BRANDSTOFCELLEN IN APPARATUUR of	
		3473	PATRONEN VOOR BRANDSTOFCELLEN VERPAKT MET APPARATUUR	
		1228	MERCAPTANEN, VLOEIBAAR, BRANDBAAR, GIFTIG, N.E.G. of	
		1228	MERCAPTANEN, MENGSEL, VLOEIBAAR, BRANDBAAR, GIFTIG, N.E.G.	
		1986	ALCOHOLEN, BRANDBAAR, GIFTIG, N.E.G.	
		1988	ALDEHYDEN, BRANDBAAR, GIFTIG, N.E.G.	
		2478	ISOCYANATEN, BRANDBAAR, GIFTIG, N.E.G. of	
		2478	ISOCYANATEN, OPLOSSING, BRANDBAAR, GIFTIG, N.E.G.	
		3248	MEDICAMENT, VLOEIBAAR, BRANDBAAR, GIFTIG, N.E.G.	
		3273	NITRILLEN, BRANDBAAR, GIFTIG, N.E.G.	
FT	FT1	1992	BRANDBARE VLOEISTOF, GIFTIG, N.E.G.	

BIJKOMEND GEVAAR	CLASSIFICATIE-CODE	UN-nummer	BENAMING VAN DE STOF OF HET VOORWERP
------------------	--------------------	-----------	--------------------------------------

**Brandbare vloeistoffen en voorwerpen die dergelijke stoffen bevatten (vervolg)**

Gifstig FT	FT2	2758	PESTICIDE, CARBAMAAT, VLOEIBAAR, BRANDBAAR, GIFTIG
		2760	PESTICIDE, ARSEENVERBINDING, VLOEIBAAR, BRANDBAAR, GIFTIG
		2762	PESTICIDE, ORGANISCHE CHLOORVERBINDING, VLOEIBAAR, BRANDBAAR, GIFTIG
		2764	PESTICIDE, TRIAZINEVERBINDING, VLOEIBAAR, BRANDBAAR, GIFTIG
		2772	PESTICIDE, THIOCARBAMAAT, VLOEIBAAR, BRANDBAAR, GIFTIG
		2776	PESTICIDE, KOPERVERBINDING, VLOEIBAAR, BRANDBAAR,
		2778	PESTICIDE, KWIKVERBINDING, VLOEIBAAR, BRANDBAAR, GIFTIG
		2780	PESTICIDE, MET GESUBSTITUEERD NITROFENOL, VLOEIBAAR, BRANDBAAR, GIFTIG
		2782	PESTICIDE, BIPYRIDILIUMVERBINDING, VLOEIBAAR, BRANDBAAR, GIFTIG
		2784	PESTICIDE, ORGANISCHE FOSFORVERBINDING, VLOEIBAAR, BRANDBAAR, GIFTIG
		2787	PESTICIDE, ORGANISCHE TINVERBINDING, VLOEIBAAR, BRANDBAAR, GIFTIG
		3024	PESTICIDE, CUMARINEVERBINDING, VLOEIBAAR, BRANDBAAR, GIFTIG
		3346	PESTICIDE, FENOXYAZIJNZUURDERIVAAT, VLOEIBAAR, BRANDBAAR, GIFTIG
		3350	PESTICIDE, PYRETHROÏDE, VLOEIBAAR, BRANDBAAR, GIFTIG
		3021	PESTICIDE, VLOEIBAAR, BRANDBAAR, GIFTIG, N.E.G.
<i>Opmerking: De indeling van een pesticide onder een positie moet worden uitgevoerd op grond van het actieve werkzame bestanddeel, de fysische toestand van het pesticide en mogelijke bijkomende gevaren, die het vertoont.</i>			
Bijtend	FC	3469	VERF, BRANDBAAR, BIJTEND (waaronder begrepen verf, lakverf, emallak, beits, schellakoplossing, vernis, polijstmiddel, vloeibare plamuur, vloeibare lakbasis)
		3469	VERF-VERWANTE PRODUCTEN, BRANDBAAR, BIJTEND
		2733	(waaronder begrepen verfverduunners en verpopsmiddelen)
		2733	AMINEN, BRANDBAAR, BIJTEND, N.E.G. of
		2985	POLYAMINEN, BRANDBAAR, BIJTEND, N.E.G. CHLOORSILANEN, BRANDBAAR, BIJTEND, N.E.G.
3274	ALCOHOLATEN, OPLOSSING, N.E.G., in alcohol		
2924	BRANDBARE VLOEISTOF, BIJTEND, N.E.G.		
Gifstig, bijtend	FTC	3286	BRANDBARE VLOEISTOF, GIFTIG, BIJTEND, N.E.G.
Vloeibare ontplofbare stoffen in niet explosieve Toestand	D	3343	NITROGLYCERINE, MENGSEL GEDESENSIBILISEERD, VLOEIBAAR, BRANDBAAR, N.E.G., met ten hoogste 30 massa-% nitroglycerine
		3357	NITROGLYCERINE, MENGSEL, GEDESENSIBILISEERD, VLOEIBAAR, N.E.G., met ten hoogste 30 massa-% nitroglycerine
		3379	GEDESENSIBILISEERDE ONTPLOFBARE STOF, VLOEIBAAR, N.E.G.



**2.2.41 Klasse 4.1 Brandbare vaste stoffen, zelfontledende stoffen en vaste ontplofbare stoffen in niet explosieve toestand**

**2.2.41.1 Criteria**

2.2.41.1.1 De titel van klasse 4.1 omvat

- brandbare stoffen en voorwerpen,
- ontplofbare stoffen in niet explosieve toestand, die vaste stoffen zijn overeenkomstig onderdeel a) van de definitie "vaste stof" in 1.2.1 en
- zelfontledende vaste stoffen of vloeistoffen.

In de klasse 4.1 zijn ingedeeld:

- vaste stoffen en voorwerpen die gemakkelijk brandbaar zijn (zie 2.2.41.1.3 t/m 2.2.41.1.8);
- zelfontledende vaste stoffen of vloeistoffen (zie 2.2.41.1.9 t/m 2.2.41.1.16);
- vaste ontplofbare stoffen in niet explosieve toestand (zie 2.2.41.1.18);
- stoffen, verwant aan zelfontledende stoffen (zie 2.2.41.1.19).

2.2.41.1.2 De stoffen en voorwerpen van klasse 4.1 zijn als volgt onderverdeeld:

**F** Brandbare vaste stoffen, zonder bijkomend gevaar:

- F1** Organisch
- F2** Organisch, gesmolten
- F3** Anorganisch

**FO** Brandbare vaste stoffen, oxiderend

**FT** Brandbare vaste stoffen, giftig:

- FT1** Organisch, giftig
- FT2** Anorganisch, giftig

**FC** Brandbare vaste stoffen, bijtend:

- FC1** Organisch, bijtend
- FC2** Anorganisch, bijtend

**D** Vaste ontplofbare stoffen in niet explosieve toestand zonder bijkomend gevaar

**DT** Vaste ontplofbare stoffen in niet explosieve toestand, giftig

**SR** Zelfontledende stoffen:

- SR1** waarvoor temperatuurbeheersing niet is vereist
- SR2** waarvoor temperatuurbeheersing is vereist (niet ten vervoer over de spoorweg toegelaten)

***Brandbare vaste stoffen***

Definitie en eigenschappen

2.2.41.1.3 *Brandbare vaste stoffen* zijn gemakkelijk brandbare vaste stoffen en vaste stoffen, die door wrijving kunnen ontbranden en brand kunnen veroorzaken.

*Gemakkelijk brandbare vaste stoffen* zijn poedervormige, korrelige of pasteuze stoffen, die gevaarlijk zijn, omdat zij gemakkelijk worden ontstoken door kortstondig contact met de ontstekingsbron, zoals een brandend lucifer en omdat de vlammen zich snel verspreiden.

Het is mogelijk, dat het gevaar niet alleen veroorzaakt wordt door de brand, maar ook door giftige verbrandingsproducten.

Metaalpoeders zijn bijzonder gevaarlijk, omdat het moeilijk is het vuur te doven, aangezien normale blusmiddelen zoals koolzuur of water het gevaar kunnen verhogen.

### *Classificatie*

2.2.41.1.4 De in klasse 4.1, brandbare vaste stoffen, ingedeelde stoffen en voorwerpen zijn genoemd in tabel A van hoofdstuk 3.2. De indeling van organische stoffen en voorwerpen, die niet met name zijn genoemd in tabel A van hoofdstuk 3.2 in de juiste positie van subsectie 2.2.41.3 overeenkomstig het bepaalde in hoofdstuk 2.1 kan geschieden op grond van ervaring of op grond van de resultaten van de beproevingsmethoden volgens het Handboek beproevingen en criteria, deel III, subsectie 33.2.1. De indeling van anorganische stoffen, die niet met name zijn genoemd moet geschieden op grond van de resultaten van de beproevingsmethoden volgens het Handboek beproevingen en criteria, deel III, subsectie 33.2.1; hierbij moet ook rekening worden gehouden met ervaringen, indien deze tot een strengere indeling leiden.

2.2.41.1.5 Indien niet met name genoemde stoffen en voorwerpen onder een van de posities in 2.2.41.3 worden ingedeeld op grond van de beproevingsmethoden volgens het Handboek beproevingen en criteria, deel III, subsectie 33.2.1, zijn de volgende criteria van toepassing:

- a) poedervormige, korrelige of pasteuze stoffen, met uitzondering van metaalpoeders of poeders van metaallegeringen moeten worden ingedeeld als gemakkelijk brandbare stoffen van klasse 4.1, indien zij door kortstondig contact met een ontstekingsbron (bijvoorbeeld een brandende lucifer) gemakkelijk kunnen worden ontstoken, of indien bij ontsteking de vlam zich snel uitbreidt, de brandduur voor een meetafstand van 100 mm korter is dan 45 seconden of de voortplantingssnelheid van de verbranding hoger is dan 2,2 mm/s.
- b) Metaalpoeders of poeders van metaallegeringen moeten in klasse 4.1 worden ingedeeld, indien zij door contact met een vlam kunnen worden ontstoken en indien de reactie zich binnen 10 minuten over de gehele lengte van het monster uitbreidt.

Vaste stoffen die vlam kunnen vatten als gevolg van wrijving moeten worden ingedeeld in klasse 4.1 naar analogie met bestaande posities (bijv. lucifers) of in overeenstemming met een geëigende bijzondere bepaling.

2.2.41.1.6 Op grond van de beproevingsmethoden volgens het Handboek beproevingen en criteria, deel III, sectie 33.2.1 en de criteria van 2.2.41.1.4 en 2.2.41.1.5, kan ook worden vastgesteld of de aard van een met name genoemde stof zodanig is, dat deze stof niet is onderworpen aan de voorwaarden van deze klasse.

2.2.41.1.7 Indien stoffen van klasse 4.1 als gevolg van toevoegingen overgaan naar andere gevaarscategorieën dan die waartoe de stoffen behoren die met name zijn genoemd in tabel A van hoofdstuk 3.2, moeten deze mengsels worden ingedeeld onder de posities waartoe zij behoren op grond van de werkelijke gevaarseigenschappen.

**Opmerking:** Voor de indeling van oplossingen en mengsels (zoals preparaten, formuleringen en afvalstoffen) zie ook 2.1.3.

### *Indeling in verpakkingsgroepen*

2.2.41.1.8 Brandbare vaste stoffen, ingedeeld onder de verschillende posities van tabel A van hoofdstuk 3.2 moeten in verpakkingsgroep II of III worden ingedeeld op grond van de beproevingsmethoden volgens het Handboek beproevingen en criteria, deel III, subsectie 33.2.1, overeenkomstig de volgende criteria:

- a) Gemakkelijk brandbare vaste stoffen, die bij de beproeving een brandduur hebben, korter dan 45 seconden voor een meetafstand van 100 mm, moeten worden ingedeeld in:
  - verpakkingsgroep II: indien de vlam doordringt in de bevochtigde zone,
  - verpakkingsgroep III: indien de vlam door de bevochtigde zone binnen 4 minuten tot stilstand wordt gebracht.
- b) Metaalpoeders en poeders van metaallegeringen moeten worden ingedeeld in:
  - verpakkingsgroep II: indien de reactie zich bij de beproeving binnen vijf minuten of minder over de gehele lengte van het monster voortplant;
  - verpakkingsgroep III: indien de reactie zich bij de beproeving in meer dan vijf minuten over de gehele lengte van het monster voortplant.

In het geval van vaste stoffen die vlam kunnen vatten door wrijving, moet de verpakkingsgroep worden toegekend naar analogie van bestaande posities of in overeenstemming met een bijzondere bepaling.

## Zelfontledende stoffen

### Definities

2.2.41.1.9 *Zelfontledende stoffen*, in de zin van het RID, zijn thermisch instabiele stoffen, die een sterk exotherme ontleding kunnen ondergaan, zonder dat daarbij zuurstof (lucht) is betrokken. Stoffen worden niet beschouwd als zelfontledende stoffen van klasse 4.1, indien:

- a) ze ontplofbare stoffen volgens de criteria van klasse 1 zijn,
- b) ze oxiderende stoffen zijn volgens de indelingsprocedure voor klasse 5.1 (zie 2.2.51.1), met uitzondering van mengsels van oxiderende stoffen, die ten minste 5% brandbare organische stoffen bevatten en die moeten worden onderworpen aan de classificatieprocedure, omschreven in Opmerking 2,
- c) ze organische peroxiden volgens de criteria van klasse 5.2 zijn (zie 2.2.52.1),
- d) hun ontledingswarmte lager is dan 300 J/g, of
- e) hun temperatuur van zichzelf versnellende ontleding (SADT) (zie Opmerking 3 hieronder) hoger is dan 75 °C voor een collo van 50 kg.

**Opmerking 1:** De ontledingswarmte kan worden bepaald met behulp van een willekeurige internationaal erkende methode, bijv. differentiële scanning calorimetrie en adiabatische calorimetrie.

**Opmerking 2:** Mengsels van oxiderende stoffen, die voldoen aan de criteria van klasse 5.1, die ten minste 5% brandbare organische stoffen bevatten en die niet voldoen aan de criteria genoemd in paragraaf a), c), d) of e) hierboven, moeten worden onderworpen aan de classificatieprocedure voor zelfontledende stoffen.

Een mengsel, dat de eigenschappen vertoont van een zelfontledende stof, type B t/m F, moet worden geclassificeerd als een zelfontledende stof van klasse 4.1.

Een mengsel, dat de eigenschappen vertoont van een zelfontledende stof van type G, moet overeenkomstig het principe, vermeld in 20.4.3 g) van deel II van het Handboek beproevingen en criteria, voor classificatiedoeleinden worden beschouwd als een stof van klasse 5.1 (zie 2.2.51.1).

**Opmerking 3:** De SADT is de laagste temperatuur, waarbij een zichzelf versnellende ontleding kan optreden van een stof, in de verpakking zoals gebruikt tijdens het vervoer. De voorwaarden, noodzakelijk voor de bepaling van deze temperatuur, zijn vermeld in het Handboek beproevingen en criteria, deel II, hoofdstuk 20 en sectie 28.4.

**Opmerking 4:** Alle stoffen die de eigenschappen vertonen van een zelfontledende stof moeten als zodanig worden geclassificeerd, zelfs indien deze stoffen aanleiding geven tot een positief beproevingsresultaat voor de indeling in klasse 4.2 overeenkomstig 2.2.42.1.5.

### Eigenschappen

2.2.41.1.10 De ontleding van zelfontledende stoffen kan veroorzaakt worden door warmte, contact met katalytisch werkende verontreinigingen (bijv. zuren, verbindingen van zware metalen, basen), wrijving of stoot. De ontledingssnelheid stijgt met de temperatuur en hangt af van de stof. De ontleding kan, in het bijzonder wanneer geen ontsteking optreedt, leiden tot het vrijkomen van giftige gassen of dampen. Bij bepaalde zelfontledende stoffen moet de temperatuur worden beheerst. Sommige zelfontledende stoffen kunnen explosief ontleden, vooral bij opsluiting. Deze eigenschap kan worden afgezwakt door toevoeging van verdunningsmiddelen of door gebruik van geschikte verpakkingen. Sommige zelfontledende stoffen branden heftig.

Zelfontledende stoffen zijn bijvoorbeeld bepaalde verbindingen van de hierna aangegeven typen:

- alifatische azoverbindingen (-C-N=N-C-);
- organische aziden (-C-N<sub>3</sub>);
- diazoniumzouten (-CN<sub>2</sub><sup>+</sup>Z<sup>-</sup>);
- N-nitrosoverbindingen (-N-N=O); en
- aromatische sulfohydraziden (-SO<sub>2</sub>-NH-NH<sub>2</sub>).

Deze opsomming is niet uitputtend en stoffen met andere reactieve groepen en bepaalde mengsels van stoffen kunnen soms soortgelijke eigenschappen bezitten.

### *Classificatie*

2.2.41.1.11 Zelfontledende stoffen worden ingedeeld in zeven typen, afhankelijk van de mate van gevaar. De typen van zelfontledende stoffen variëren van type A, dat niet ten vervoer is toegelaten in de verpakking waarin het is beproefd, tot type G, dat niet is onderworpen aan de voorschriften die van toepassing zijn op de zelfontledende stoffen van klasse 4.1. De classificatie van de zelfontledende stoffen van de typen B t/m F is direct afhankelijk van de grootste toegestane hoeveelheid per verpakking. De principes van toepassing voor de indeling en de indelingsprocedures, beproevingsmethoden en criteria, alsmede een voorbeeld van een geschikt beproevingsrapport zijn opgenomen in deel II van het Handboek beproevingen en criteria.

2.2.41.1.12 Reeds geclassificeerde, zelfontledende stoffen, die reeds ten vervoer in verpakkingen zijn toegelaten, zijn in 2.2.41.4 genoemd, die welke reeds ten vervoer in IBC's zijn toegelaten, zijn in 4.1.4.2, verpakkingsinstructie IBC 520 genoemd, en die welke reeds ten vervoer in tanks overeenkomstig hoofdstuk 4.2 zijn toegelaten, zijn in 4.2.5.2, transporttank-instructie T23 genoemd. Aan iedere genoemde toegelaten stof is de juiste algemene positie uit hoofdstuk 3.2, tabel A (UN-nummers 3221 tot en met 3240) toegewezen en zijn de van toepassing zijn de bijkomende gevaren en opmerkingen met relevante informatie voor het vervoer aangegeven.

Door de verzamelaanduidingen wordt aangegeven:

- het type van zelfontledende stof (B t/m F), zie 2.2.41.1.11 hierboven;
- de fysische toestand (vloeibaar/vast).

De classificatie van zelfontledende stoffen genoemd in 2.2.41.4 is gebaseerd op de technisch zuivere stof, behalve in de gevallen waar een concentratie lager dan 100% is aangegeven.

2.2.41.1.13 De classificatie van zelfontledende stoffen, die in 2.2.41.4, in 4.1.4.2, verpakkingsinstructie IBC 520 of in 4.2.5.2, transport-instructie T23 niet zijn genoemd, evenals de indeling daarvan in een verzamelaanduiding, moet worden uitgevoerd door de bevoegde autoriteit van het land van herkomst op grond van een beproevingsrapport. De goedkeuringsverklaring moet de classificatie en de relevante vervoersvoorwaarden omvatten. Indien het land van herkomst geen RID-Verdragsstaat, moeten de classificatie en de vervoersvoorwaarden worden erkend door de bevoegde autoriteit van de eerste RID-Verdragsstaat, die bij de zending betrokken is.

2.2.41.1.14 Aan bepaalde zelfontledende stoffen kunnen activatoren, zoals zinkverbindingen, worden toegevoegd teneinde de reactiviteit daarvan te veranderen. Afhankelijk van het type en de concentratie van de activator, kan dit leiden tot een afname van de thermische stabiliteit of tot een verandering van de explosieve eigenschappen. Indien één van deze twee eigenschappen wordt veranderd, moet de nieuwe formulering overeenkomstig de classificatieprocedure worden onderzocht.

2.2.41.1.15 Monsters van niet in 2.2.41.4 genoemde zelfontledende stoffen of formuleringen van zelfontledende stoffen, waarvoor niet de volledige gegevens over de beproevingen beschikbaar zijn en die vervoerd moeten worden voor aanvullende beproevingen of beoordeling, moeten worden ingedeeld onder een van de verzamelaanduidingen, van toepassing op zelfontledende stoffen van type C, indien voldaan wordt aan de volgende voorwaarden:

- volgens de beschikbare gegevens is het monster niet gevaarlijker dan een zelfontledende stof van type B;
- het monster is verpakt volgens verpakkingsmethode OP2 en de hoeveelheid per wagen bedraagt niet meer dan 10 kg.

Monsters waarvoor temperatuurbeheersing vereist is, zijn niet ten vervoer over de spoorweg toegelaten.

### *Desensibilisering*

2.2.41.1.16 Teneinde de veiligheid tijdens het vervoer te waarborgen, worden zelfontledende stoffen in veel gevallen gedesensibiliseerd met behulp van een verdunningsmiddel. Indien een percentage van een stof is vastgesteld, betreft dit het massapercentage van de stof, afgerond op het dichtstbijzijnde gehele getal. Indien een verdunningsmiddel wordt gebruikt, moet de zelfontledende stof worden beproefd in aanwezigheid van het verdunningsmiddel in de concentratie en de vorm gebruikt voor het vervoer. Verdunningsmiddelen die kunnen leiden tot een verhoging van de concentratie van de zelfontledende stof tot een waarde die gevaarlijk is in geval van lekkage uit een verpakking, mogen niet worden gebruikt. De gebruikte verdunningsmiddelen moeten inert zijn ten opzichte van de zelfontledende stof. In dit verband gelden vaste of vloeibare verdunningsmiddelen als inert, indien zij geen negatieve invloed hebben op de thermische stabiliteit en op het type gevaar van de zelfontledende stof.

2.2.41.1.17 (Gerserveerd)

**Vaste ontplofbare stoffen in niet explosieve toestand**

2.2.41.1.18 Vaste ontplofbare stoffen in niet explosieve toestand zijn stoffen die zijn bevochtigd met water of met alcoholen of die zijn verdund met andere stoffen teneinde hun explosieve eigenschappen te onderdrukken.

Dergelijke posities in tabel A in hoofdstuk 3.2 zijn:

UN-nummers 1310, 1320, 1321, 1322, 1336, 1337, 1344, 1347, 1348, 1349, 1354, 1355, 1356, 1357, 1517, 1571, 2555, 2556, 2557, 2852, 2907, 3317, 3319, 3344, 3364, 3365, 3366, 3367, 3368, 3369, 3370, 3376, 3380 en 3474.

**Stoffen verwant aan zelfontledende stoffen**

2.2.41.1.19 Stoffen die

a) op voorlopige basis zijn ingedeeld in klasse 1 in overeenstemming met de resultaten van de beproevingsseries 1 en 2, maar die zijn vrijgesteld van klasse 1 in overeenstemming met de resultaten van de beproevingsserie 6;

b) geen zelfontledende stoffen van klasse 4.1 zijn; en

c) geen stoffen zijn van de klasse 5.1 en 5.2.

worden ook ingedeeld in klasse 4.1. De UN-nummers 2956, 3241, 3242 en 3251 zijn zulke posities.

**2.2.41.2 Niet ten vervoer toegelaten stoffen**

2.2.41.2.1 De chemisch instabiele stoffen van klasse 4.1 zijn niet ten vervoer toegelaten, tenzij de noodzakelijke maatregelen zijn getroffen om een gevaarlijke ontleding of polymerisatie tijdens het vervoer te verhinderen. Daartoe moet er in het bijzonder zorg voor worden gedragen, dat de houders en tanks geen stoffen bevatten, die deze reacties kunnen bevorderen.

2.2.41.2.2 Brandbare vaste stoffen, oxiderend, die zijn ingedeeld onder UN-nummer 3097, zijn niet ten vervoer toegelaten tenzij zij voldoen aan de voorschriften van klasse 1 (zie ook subsectie 2.1.3.7).

2.2.41.2.3 De volgende stoffen zijn niet ten vervoer toegelaten:

- de zelfontledende stoffen van type A [zie Handboek beproevingen en criteria, deel II, subsectie 20.4.2 a)];
- fosforsulfiden die niet vrij zijn van witte of gele fosfor;
- andere vaste ontplofbare stoffen in niet explosieve toestand dan die welke zijn genoemd in hoofdstuk 3.2, tabel A;
- anorganische brandbare stoffen in gesmolten toestand met uitzondering van UN 2448 ZWAVEL, GESMOLTEN;

De volgende stoffen zijn niet ten vervoer over de spoorweg toegelaten:

- Bariumazide met een watergehalte lager dan 50 massa-%.
- Zelfontledende stoffen met een SADT  $\leq 55$  °C, waarvoor derhalve temperatuurbeheersing vereist is:  
UN 3231 ZELFONTLEDENDE VLOEISTOF, TYPE B, MET TEMPERATUURBEHEERSING  
UN 3232 ZELFONTLEDENDE VASTE STOF, TYPE B, MET TEMPERATUURBEHEERSING  
UN 3233 ZELFONTLEDENDE VLOEISTOF, TYPE C, MET TEMPERATUURBEHEERSING  
UN 3234 ZELFONTLEDENDE VASTE STOF, TYPE C, MET TEMPERATUURBEHEERSING  
UN 3235 ZELFONTLEDENDE VLOEISTOF, TYPE D, MET TEMPERATUURBEHEERSING  
UN 3236 ZELFONTLEDENDE VASTE STOF, TYPE D, MET TEMPERATUURBEHEERSING  
UN 3237 ZELFONTLEDENDE VLOEISTOF, TYPE E, MET TEMPERATUURBEHEERSING  
UN 3238 ZELFONTLEDENDE VASTE STOF, TYPE E, MET TEMPERATUURBEHEERSING  
UN 3239 ZELFONTLEDENDE VLOEISTOF, TYPE F, MET TEMPERATUURBEHEERSING  
UN 3240 ZELFONTLEDENDE VAST STOF, TYPE F, MET TEMPERATUURBEHEERSING

## 2.2.41.3

## Lijst van verzamelaanduidingen

	BIJKOMEND GEVAAR	CLAS-SIFICATIE-CODE	UN-nummer	BENAMING VAN DE STOF OF HET VOORWERP	
Brandbare vaste stoffen		organisch F1	3175	VASTE STOFFEN, DIE BRANDBARE VLOEI STOFFEN BEVATTEN, N.E.G.	
			1353	VEZELS, GEÏMPREGNEERD MET ZWAK GENITREERDE NITROCELLULOSE, N.E.G. of	
			1353	WEEFSELS, GEÏMPREGNEERD MET ZWAK GENITREERDE NITROCELLULOSE, N.E.G.	
			1325	BRANDBARE ORGANISCHE VASTE STOF, N.E.G.	
	zonder bijkomend gevaar	organisch, gesmolten F2	3176	BRANDBARE ORGANISCHE VASTE STOF, GESMOLTEN, N.E.G.	
			3089	BRANDBAAR METAALPOEDER, N.E.G. <sup>a b</sup>	
			3181	BRANDBARE METAALZOUTEN VAN ORGANISCHE VERBINDINGEN, N.E.G.	
		anorganisch F3	3182	BRANDBARE METAALHYDRIDEN, N.E.G. <sup>c</sup>	
			3178	BRANDBARE ANORGANISCHE VASTE STOF, N.E.G.	
			3097	BRANDBARE VASTE STOF, OXIDEREND, N.E.G. (niet ten vervoer toegelaten, zie 2.2.41.2.2)	
		oxiderend FO	organisch FT1	2926	BRANDBARE ORGANISCHE VASTE STOF, GIFTIG, N.E.G.
				3179	BRANDBARE ANORGANISCHE VASTE STOF, GIFTIG, N.E.G.
giftig FT		anorganisch FT2	2925	BRANDBARE ORGANISCHE VASTE STOF, BIJTEND, N.E.G.	
			3180	BRANDBARE ANORGANISCHE VASTE STOF, BIJTEND, N.E.G.	
FC		bijtend FC1	anorganisch FC2		

- a Metalen en metaallegeringen in poedervorm of in een andere brandbare vorm, die voor zelfontbranding vatbaar zijn, zijn stoffen van klasse 4.2.
- b Metalen en metaallegeringen in poedervorm of in een andere brandbare vorm, die in contact met water brandbare gassen ontwikkelen, zijn stoffen van klasse 4.3.
- c Metaalhydriden, die in contact met water brandbare gassen ontwikkelen, zijn stoffen van klasse 4.3. Aluminiumboorhydride of aluminiumboorhydride in apparaten zijn stoffen van klasse 4.2, UN-nummer 2870.

	BIJKOMEND GEVAAR	CLAS-SIFI-CATIE-CODE	UN-num-mer	BENAMING VAN DE STOF OF HET VOORWERP
Vaste ontplofbare stoffen in niet explosieve toestand	zonder bijkomend gevaar	D	3319	NITROGLYCERINE, MENGSEL, GEDESENSIBILISEERD, VAST, N.E.G., met meer dan 2 massa-% maar ten hoogste 10 massa-% nitroglycerine
			3344	PENTAERITHRIETTETRANITRAAT (PENTAERITHRITOLTETRANITRAAT, PETN), MENGSEL, GEDESENSIBILISEERD, VAST, N.E.G., met meer dan 10 massa-% maar ten hoogste 20 massa-% PETN.
	giftig	DT	3380	GEDESENSIBILISEERDE ONTPLOFBARE STOF, VAST, N.E.G.
				Alleen stoffen genoemd in tabel A van hoofdstuk 3.2 Zijn als stoffen van klasse 4.1 ten vervoer toegelaten.

Zelfontledende stoffen	SR			<p>ZELFONTLEDENDE VLOEISTOF, TYPE A : niet ten vervoer toegelaten (zie 2.2.41.2.3)</p> <p>ZELFONTLEDENDE VASTE STOF, TYPE A: niet ten vervoer toegelaten (zie 2.2.41.2.3)</p> <p><b>3221</b> ZELFONTLEDENDE VLOEISTOF, TYPE B</p> <p><b>3222</b> ZELFONTLEDENDE VASTE STOF, TYPE B</p> <p><b>3223</b> ZELFONTLEDENDE VLOEISTOF, TYPE C</p> <p><b>3224</b> ZELFONTLEDENDE VASTE STOF, TYPE C</p> <p><b>3225</b> ZELFONTLEDENDE VLOEISTOF, TYPE D</p> <p><b>3226</b> ZELFONTLEDENDE VASTE STOF, TYPE D</p> <p><b>3227</b> ZELFONTLEDENDE VLOEISTOF, TYPE E</p> <p><b>3228</b> ZELFONTLEDENDE VASTE STOF, TYPE E</p> <p><b>3229</b> ZELFONTLEDENDE VLOEISTOF, TYPE F</p> <p><b>3230</b> ZELFONTLEDENDE VASTE STOF, TYPE F</p> <p>ZELFONTLEDENDE VLOEISTOF, TYPE G: niet onderworpen aan de voorschriften van toepassing op de stoffen van klasse 4.1 (zie 2.2.41.1.11)</p> <p>ZELFONTLEDENDE VASTE STOF, TYPE G: niet onderworpen aan de voorschriften van toepassing op de stoffen van klasse 4.1 (zie 2.2.41.1.11)</p>
		SR1	geen temperatuurbeheersing vereist	
		SR2	temperatuurbeheersing vereist	<p><b>3231</b> ZELFONTLEDENDE VLOEISTOF, TYPE B, MET TEMPERATUURBEHEERSING (niet ten vervoer over de spoorweg toegelaten, zie 2.2.41.2.3)</p> <p><b>3232</b> ZELFONTLEDENDE VASTE STOF, TYPE B, MET TEMPERATUURBEHEERSING (niet ten vervoer over de spoorweg toegelaten, zie 2.2.41.2.3)</p> <p><b>3233</b> ZELFONTLEDENDE VLOEISTOF, TYPE C, MET TEMPERATUURBEHEERSING (niet ten vervoer over de spoorweg toegelaten, zie 2.2.41.2.3)</p> <p><b>3234</b> ZELFONTLEDENDE VASTE STOF, TYPE C, MET TEMPERATUURBEHEERSING (niet ten vervoer over de spoorweg toegelaten, zie 2.2.41.2.3)</p> <p><b>3235</b> ZELFONTLEDENDE VLOEISTOF, TYPE D, MET TEMPERATUURBEHEERSING (niet ten vervoer over de spoorweg toegelaten, zie 2.2.41.2.3)</p> <p><b>3236</b> ZELFONTLEDENDE VASTE STOF, TYPE D, MET TEMPERATUURBEHEERSING (niet ten vervoer over de spoorweg toegelaten, zie 2.2.41.2.3)</p> <p><b>3237</b> ZELFONTLEDENDE VLOEISTOF, TYPE E, MET TEMPERATUURBEHEERSING (niet ten vervoer over de spoorweg toegelaten, zie 2.2.41.2.3)</p> <p><b>3238</b> ZELFONTLEDENDE VASTE STOF, TYPE E, MET TEMPERATUURBEHEERSING (niet ten vervoer over de spoorweg toegelaten, zie 2.2.41.2.3)</p> <p><b>3239</b> ZELFONTLEDENDE VLOEISTOF, TYPE F, MET TEMPERATUURBEHEERSING (niet ten vervoer over de spoorweg toegelaten, zie 2.2.41.2.3)</p>



## 2.2.41.4

**Lijst van reeds ingedeelde zelfontledende stoffen in verpakkingen**

De in de kolom "Verpakkingsmethode" aangegeven codes "OP1" tot en met "OP8" verwijzen naar de verpakkingsmethoden in 4.1.4.1, verpakkingsinstructie P 520 (zie ook 4.1.7.1). De te vervoeren zelfontledende stoffen moeten voldoen aan de aangegeven classificatie en de aangegeven (van de SADT afgeleide) controle- en kritieke temperaturen. Voor stoffen, die in IBC's zijn toegelaten, zie 4.1.4.2, verpakkingsinstructie IBC 520, en voor stoffen die in tanks overeenkomstig hoofdstuk 4.2 zijn toegelaten, zie 4.2.5.2, transporttank-instructie T23.

**Opmerking:** De in deze tabel gegeven classificatie is gebaseerd op de technisch zuivere stof (uitgezonderd daar waar een concentratie van minder dan 100 % gespecificeerd wordt). Voor andere concentraties kan de stof aansluitend op de procedures in deel II van het Handboek beproevingen en criteria en in 2.2.41.1.17 anders worden ingedeeld.

ZELFONTLEDENDE STOF	Concentratie (%)	Verpakkingsmethode	UN-nummer van algemene positie	Opmerkingen
ACETON-PYROGALLOL-COPOLYMEER-2-DIAZO-1-NAFTOL-5-SULFONAAT	100	OP8	3228	
AZODICARBONAMIDE FORMULERING TYPE B, MET TEMPERATUURBEHEERSING	< 100		3232	VERBOD
AZODICARBONAMIDE FORMULERING TYPE C	< 100	OP6	3224	(3)
AZODICARBONAMIDE FORMULERING TYPE C, MET TEMPERATUURBEHEERSING	< 100		3234	VERBOD
AZODICARBONAMIDE FORMULERING TYPE D	< 100	OP7	3226	(5)
AZODICARBONAMIDE FORMULERING TYPE D, MET TEMPERATUURBEHEERSING	< 100		3236	VERBOD
2,2' -AZODI(2,4-DIMETHYL- 4-METHOXYVALERONITRIL)	100		3236	VERBOD
2,2' -AZODI(2,4-DIMETHYLVALERONITRIL)	100		3236	VERBOD
2,2' -AZODI(ETHYL-2-METHYLPROPIONAAT)	100		3235	VERBOD
1,1-AZODI(HEXAHYDROBENZONITRIL)	100	OP7	3226	
2,2' -AZODI(ISOBUTYRONITRIL)	100		3234	VERBOD
2,2' -AZODI(ISOBUTYRONITRIL) als pasta op waterbasis	≤ 50	OP6	3224	
2,2' -AZODI(2-METHYLBUTYRONITRIL)	100		3236	VERBOD
BENZEEN-1,3-DISULFONYLHYDRAZIDE, als pasta	52	OP7	3226	
BENZEENSULFONYLHYDRAZIDE	100	OP7	3226	
4-(BENZYL(ETHYL)AMINO)-3-ETHOXY-BENZEENDIAZONIUMZINKCHLORIDE	100	OP7	3226	
4-(BENZYL(METHYL)AMINO)-3-ETHOXYBENZEENDIAZONIUM-ZINKCHLORIDE	100		3236	VERBOD
3-CHLOOR-4-DIETHYLAMINOBEENZEEN-DIAZONIUMZINKCHLORIDE	100	OP7	3226	
2-DIAZO-1-NAFTOL-4-SULFONYLCHLORIDE	100	OP5	3222	(2)
2-DIAZO-1-NAFTOL-5-SULFONYLCHLORIDE	100	OP5	3222	(2)

ZELFONTLEDENDE STOF	Concentratie (%)	Verpakkingsmethode	UN-nummer van algemene positie	Opmerkingen
2-DIAZO-1-NAFTOL-SULFONZURE ESTER, MENGSEL, TYPE D	< 100	OP7	3226	(9)
2,5-DIBUTOXY-4-(4-MORFOLINYL)-BENZEENDIAZONIUM, TETRACHLOORZINKAAT (2:1)	100	OP8	3228	
2,5-DIETHOXY-4-(FENYLSULFONYL)-BENZEENDIAZONIUM-ZINKCHLORIDE	67		3236	VERBOD
2,5-DIETHOXY-4-MORFOLINO-BENZEENDIAZONIUM-ZINKCHLORIDE	67-100		3236	VERBOD
2,5-DIETHOXY-4-MORFOLINO-BENZEENDIAZONIUMZINKCHLORIDE	66		3236	VERBOD
2,5-DIETHOXY-4-MORFOLINO-BENZEENDIAZONIUM-TETRAFLUOROBORAAT	100		3236	VERBOD
2,5-DIETHOXY-4-(4-MORFOLINYL)-BENZEENDIAZONIUM-SULFAAT	100	OP7	3226	
DIETHYLEENGLYCOL-BIS- (ALLYLCARBONAAT) + DIISOPROPYLPEROXYDICARBONAAT	≥ 88 + ≤ 12		3237	VERBOD
DIFENYLOXIDE-4,4'-DISULFONYLHYDRAZIDE	100	OP7	3226	
2,5-DIMETHOXY-4-(4-METHYL-FENYLSULFONYL)BENZEEN-DIAZONIUM-ZINKCHLORIDE	79		3236	VERBOD
4-(DIMETYLAMINO)-BENZEENDIAZONIUM-TRICHLOORZINKAAT (-1)	100	OP8	3228	
4-DIMETHYLAMINO-6-(2-DIMETHYL-AMINOETHOXY) TOLUEEN- 2-DIAZONIUM - ZINKCHLORIDE	100		3236	VERBOD
N,N'-DINITROSO-N,N'- DIMETHYL-TEREFTAALAMIDE, als pasta	72	OP6	3224	
N,N'-DINITROSOPENTAMETHYLEEN-TETRAMINE	82	OP6	3224	(7)
4-DIPROPYLAMINOBENZEEN- DIAZONIUM-ZINKCHLORIDE	100	OP7	3226	
2-(N,N-ETHOXYCARBONYL-FENYLAMINO)-3-METHOXY-4- (N-METHYL-N-CYCLOHEXYLAMINO)-BENZEENDIAZONIUMZINKCHLORIDE	63-92		3236	VERBOD
2-(N,N-ETHOXYCARBONYLFENYLAMINO)-3-METHOXY-4- (N-METHYL-N-CYCLOHEXYLAMINO)-BENZEENDIAZONIUM-ZINKCHLORIDE	62		3236	VERBOD
N-FORMYL-2-(NITROMETHYLEEN)-1,3-PERHYDROTHIAZINE	100		3236	VERBOD
2-(2-HYDROXYETHOXY)-1- (PYRROLIDIN-1-YL) BENZEEN-4- DIAZONIUM-ZINKCHLORIDE	100		3236	VERBOD

ZELFONTLEDENDE STOF	Concentratie (%)	Verpakkingsmethode	UN-nummer van algemene positie	Opmerkingen
3-(2-HYDROXYETHOXY)-4- (PYRROLIDIN-1-YL)BENZEEN-DIAZONIUM-ZINKCHLORIDE	100		3236	VERBOD
2-(N,N-METHYLAMINOETHYL-CARBONYL)-4-(3,4-DIMETHYL-FENYLSULFONYL)BENZEEN-DIAZONIUMWATERSTOFSULFAAT	96		3236	VERBOD
4-METHYLBENZEENSULFONYL- HYDRAZIDE	100	OP7	3226	
3-METHYL-4-(PYRROLIDIN-1-YL) BENZEENDIAZONIUM TETRAFLUOR-OBORAAT	95		3234	VERBOD
NATRIUM 2-DIAZO-1-NAFTOL- 5-SULFONAAT	100	OP7	3226	
NATRIUM 2-DIAZO-1-NAFTOL- 4-SULFONAAT	100	OP7	3226	
4-NITROSOFENOL	100		3236	VERBOD
ZELFONTLEDENDE VLOEISTOF, MONSTER		OP2	3223	(8)
ZELFONTLEDENDE VLOEISTOF, MONSTER, MET TEMPERATUURBEHEERSING			3233	VERBOD
ZELFONTLEDENDE VASTE STOF, MONSTER		OP2	3224	(8)
ZELFONTLEDENDE VASTE STOF, MONSTER MET TEMPERATUURBEHEERSING			3234	VERBOD
TETRAMINE PALLADIUM (II) NITRAAT	100		3234	VERBOD

**Opmerkingen:**

- (1) (Gereserveerd)
- (2) Bijkomend gevaarsetiket "ONTPLOFBAAR" vereist (model nr. 1, zie 5.2.2.2.2).
- (3) Azodicarbonamide-formuleringen die voldoen aan de criteria van subsectie. 20.4.2 c) van het Handboek beproevingen en criteria.
- (4) (Gereserveerd)
- (5) Azodicarbonamide-formuleringen die voldoen aan de criteria van subsectie 20.4.2 d) van het Handboek beproevingen en criteria.
- (6) (Gereserveerd)
- (7) Met een geschikt verdunningsmiddel met een kookpunt niet lager dan 150 °C.
- (8) Zie 2.2.41.1.15.
- (9) Deze positie is van toepassing op mengsels van 2-diazo-1-naftol-4-sulfonzure ester en 2-diazo-1-naftol-5-sulfonzure ester die voldoen aan de criteria van paragraaf 20.4.2 d) van het Handboek beproevingen en criteria.

## 2.2.42 Klasse 4.2 Voor zelfontbranding vatbare stoffen

### 2.2.42.1 Criteria

2.2.42.1.1 De titel van klasse 4.2 omvat:

- *pyrofore stoffen*; dit zijn stoffen, met inbegrip van mengsels en oplossingen (vloeibaar of vast), die in contact met lucht, zelfs in kleine hoeveelheden binnen 5 minuten ontbranden. Dit zijn de stoffen van klasse 4.2 die het sterkst voor zelfontbranding vatbaar zijn, en
- *voor zelfverhitting vatbare stoffen en voorwerpen*; dit zijn stoffen en voorwerpen met inbegrip van mengsels en oplossingen, die in contact met lucht zonder toevoer van energie voor zelfverhitting vatbaar zijn. Deze stoffen kunnen slechts in grote hoeveelheden (verscheidene kilogrammen) en na lange tijdsduur (uren of dagen) ontbranden.

2.2.42.1.2 De stoffen en voorwerpen van klasse 4.2 zijn als volgt onderverdeeld:

**S** Voor zelfontbranding vatbare stoffen, zonder bijkomend gevaar

**S1** organische stoffen, vloeibaar

**S2** organische stoffen, vast

**S3** anorganische stoffen, vloeibaar

**S4** anorganische stoffen, vast

**S5** metaalorganisch

**SW** Voor zelfontbranding vatbare stoffen die in contact met water brandbare gassen ontwikkelen

**SO** Voor zelfontbranding vatbare stoffen, oxiderend

**ST** Voor zelfontbranding vatbare stoffen, giftig

**ST1** organische stoffen, giftig, vloeibaar

**ST2** organische stoffen, giftig, vast

**ST3** anorganische stoffen, giftig, vloeibaar

**ST4** anorganische stoffen, giftig, vast

**SC** Voor zelfontbranding vatbare stoffen, bijtend

**SC1** organische stoffen, bijtend, vloeibaar

**SC2** organische stoffen, bijtend, vast

**SC3** anorganische stoffen, bijtend, vloeibaar

**SC4** anorganische stoffen, bijtend, vast

#### *Eigenschappen*

2.2.42.1.3 Zelfverhitting van een stof is een proces waarbij een geleidelijke reactie van die stof met zuurstof (in de lucht) leidt tot warmteontwikkeling. Indien de snelheid van de warmteontwikkeling de snelheid van het warmteverlies overtreft, dan zal de temperatuur van de stof stijgen hetgeen, na de inductietijd, kan leiden tot zelfontsteking en verbranding.

#### *Classificatie*

2.2.42.1.4 De in klasse 4.2 ingedeelde stoffen en voorwerpen zijn genoemd in tabel A van hoofdstuk 3.2. De indeling van stoffen en voorwerpen, die niet met name zijn genoemd, in tabel A van hoofdstuk 3.2 in de juiste specifieke n.e.g.-positie van subsectie 2.2.42.3 overeenkomstig het bepaalde in hoofdstuk 2.1 kan geschieden op grond van ervaring of op grond van de resultaten van de beproevingsmethoden overeenkomstig het Handboek beproevingen en criteria, deel III, sectie 33.3.

De indeling in algemene n.e.g.-posities van klasse 4.2 moet geschieden op grond van de resultaten van de beproevingsmethoden overeenkomstig het Handboek beproevingen en criteria, deel III, sectie 33.3; hierbij moet ook rekening worden gehouden met ervaring, indien deze tot een strengere indeling leidt.

2.2.42.1.5 Indien niet met name genoemde stoffen en voorwerpen onder één van de posities in 2.2.42.3 worden ingedeeld op grond van de beproevingsmethoden overeenkomstig het Handboek beproevingen en criteria, deel III, sectie 33.3, zijn de volgende criteria van toepassing:

- a) vaste stoffen die voor zelfontbranding vatbaar (pyrofoor) zijn, moeten in klasse 4.2 worden ingedeeld, indien zij bij een val van 1 meter hoogte of binnen 5 minuten ontbranden;
- b) vloeistoffen die voor zelfontbranding vatbaar (pyrofoor) zijn, moeten in klasse 4.2 worden ingedeeld:
  - i) indien zij, gegoten op een inert dragermateriaal, binnen 5 minuten ontbranden, of
  - ii) bij een negatief beproevingsresultaat volgens i), indien zij, gegoten op een droog ingescheurd filtreerpapier (Whatmanfilter no. 3), dit binnen 5 minuten doen ontbranden of verkolen;
- c) stoffen waarbij in een monster in de vorm van een kubus met ribben van 10 cm, bij een beproevingstemperatuur van 140 °C binnen 24 uren een zelfontbranding of een temperatuurverhoging tot hoger dan 200 °C wordt waargenomen, moeten worden ingedeeld in klasse 4.2. Dit criterium is gebaseerd op de zelfontbrandingstemperatuur van houtskool, die 50 °C bedraagt voor een monster in de vorm van een kubus van 27 m<sup>3</sup>. Stoffen met een zelfontbrandingstemperatuur hoger dan 50 °C voor een volume van 27 m<sup>3</sup> mogen niet in klasse 4.2 worden ingedeeld.

**Opmerking 1:** *Stoffen die in colli met een inhoud van ten hoogste 3 m<sup>3</sup> worden vervoerd, zijn niet onderworpen aan klasse 4.2, indien bij beproeving van een monster, in de vorm van een kubus met ribben van 10 cm, bij een temperatuur van 120 °C binnen 24 uur geen zelfontbranding of temperatuurverhoging tot boven 180 °C optreedt.*

**Opmerking 2:** *Stoffen die in colli met een inhoud van ten hoogste 450 l worden vervoerd, zijn niet onderworpen aan klasse 4.2, indien bij beproeving van een monster, in de vorm van een kubus met ribben van 10 cm, bij een temperatuur van 100 °C binnen 24 uur geen zelfontbranding of temperatuurverhoging tot boven 160 °C optreedt.*

**Opmerking 3:** *Aangezien metaalorganische stoffen afhankelijk van hun eigenschappen in klasse 4.2 of 4.3 met aanvullende bijkomende gevaren kunnen worden ingedeeld, is in 2.3.5 een speciaal beslissingsschema voor de classificatie van deze stoffen opgenomen.*

- 2.2.42.1.6 Indien stoffen van klasse 4.2 als gevolg van toevoegingen overgaan naar andere gevaarscategorieën dan die waartoe de met name in tabel A van hoofdstuk 3.2 genoemde stoffen behoren, moeten deze mengsels worden ingedeeld in de posities waartoe zij op grond van dergelijke gevaarseigenschappen behoren.

**Opmerking:** *Voor de indeling van oplossingen en mengsels (zoals preparaten, formuleringen en afvalstoffen) zie ook 2.1.3.*

- 2.2.42.1.7 Op grond van de beproevingsmethoden in het Handboek beproevingen en criteria, deel III, sectie 33.3 en de criteria van 2.2.42.1.5, kan ook worden vastgesteld of de aard van een met name genoemde stof zodanig is, dat deze stof niet is onderworpen aan de voorwaarden van deze klasse.

*Indeling in verpakkingsgroepen*

- 2.2.42.1.8 Stoffen en voorwerpen ingedeeld in de onder de verschillende posities in tabel A van hoofdstuk 3.2 moeten op grond van de beproevingsmethoden overeenkomstig het Handboek beproevingen en criteria, deel III, sectie 33.3 zijn ingedeeld in de verpakkingsgroepen I, II en III, overeenkomstig de volgende criteria:

- a) stoffen die voor zelfontbranding vatbaar (pyrofoor) zijn moeten worden ingedeeld in verpakkingsgroep I;
- b) stoffen en voorwerpen die voor zelfverhitting vatbaar zijn en waarbij in een monster, in de vorm van een kubus met ribben van 2,5 cm, bij een beproevingstemperatuur van 140 °C binnen 24 uren een zelfontbranding of een temperatuurverhoging tot hoger dan 200 °C wordt waargenomen, moeten worden ingedeeld in verpakkingsgroep II. Stoffen met een zelfontbrandingstemperatuur hoger dan 50 °C voor een volume van 450 liter moeten niet in verpakkingsgroep II worden ingedeeld;
- c) stoffen die weinig voor zelfverhitting vatbaar zijn, waarbij in een monster, in de vorm van een kubus met ribben van 2,5 cm, de verschijnselen genoemd onder b) onder de gegeven omstandigheden niet worden waargenomen, maar waarbij in een monster, in de vorm van een kubus met ribben van 10 cm, bij een beproevingstemperatuur van 140 °C binnen 24 uren een zelfontbranding of een temperatuurverhoging tot hoger dan 200 °C wordt waargenomen, moeten worden ingedeeld in verpakkingsgroep III.

## 2.2.42.2 **Niet ten vervoer toegelaten stoffen**

De volgende stoffen zijn niet ten vervoer toegelaten:

- UN 3255 tert-BUTYLHYPOCHLORIET
- voor zelfverhitting vatbare stoffen, oxiderend, die zijn ingedeeld onder UN-nummer 3127, tenzij zij voldoen aan de voorschriften van klasse 1 (zie 2.1.3.7).

## 2.2.42.3

## Lijst van verzamelaanduidingen

	CLAS-SIFICATIE-CODE	UN-nummer	BENAMING VAN DE STOF OF HET VOORWERP
Voor zelfontbranding vatbare stoffen			
zonder bijkomend gevaar	organisch	vloeibaar S1	2845 PYROFORE ORGANISCHE VLOEISTOF, N.E.G. 3183 VOOR ZELFVERHITTING VATBARE, ORGANISCHE VLOEISTOF, N.E.G.
		vast S2	1373 VEZELS VAN DIERLIJKE, PLANTAARDIGE OF SYNTHETISCHE OORSPRONG, N.E.G. geïmpregneerd met olie, of 1373 WEEFSELS VAN DIERLIJKE, PLANTAARDIGE OF SYNTHETISCHE OORSPRONG, N.E.G. geïmpregneerd met olie 2006 KUNSTSTOFFEN OP BASIS VAN NITROCELLULOSE, VOOR ZELFVERHITTING VATBAAR, N.E.G. 3313 VOOR ZELFVERHITTING VATBARE, ORGANISCHE PIGMENTEN 2846 PYROFORE ORGANISCHE VASTE STOF, N.E.G. 3088 VOOR ZELFVERHITTING VATBARE, ORGANISCHE VASTE STOF, N.E.G.
			an-organisch
		vast S4	1383 PYROFOOR METAAL, N.E.G. of 1383 PYROFORE LEGERING, N.E.G. 1378 METAALKATALYSATOR, BEVOCHTIGD met een zichtbare overmaat vloeistof 2881 METAALKATALYSATOR, DROOG 3189 VOOR ZELFVERHITTING VATBAAR METAALPOEDER, N.E.G. <sup>a</sup> 3205 ALCOHOLATEN VAN AARDALKALIMETALEN, N.E.G. 3200 PYROFORE ANORGANISCHE VASTE STOF, N.E.G. 3190 VOOR ZELFVERHITTING VATBARE, ANORGANISCHE VASTE STOF, N.E.G..
			metaalorganisch S5

<sup>a</sup> Stof en poeder van metalen, niet giftig, in niet voor zelfontbranding vatbare vorm, die echter in contact met water brandbare gassen ontwikkelen, zijn stoffen van klasse 4.3.

BIJKOMEND GEVAAR	CLAS-SIFI-CATIE-CODE	UN-num-mer	BENAMING VAN DE STOF OF HET VOORWERP
------------------	----------------------	------------	--------------------------------------

Voor zelfontbranding vatbare stoffen

reactief met water	SW	3393	PYROFORE METAALORGANISCHE STOF, VAST, REACTIEF MET WATER
		3394	PYROFORE METAALORGANISCHE STOF, VLOEIBAAR, REACTIEF MET WATER
Oxiderend	SO	3127	VOOR ZELFVERHITTING VATBARE VASTE STOF, OXIDEREND, N.E.G. (niet ten vervoer toegelaten, zie 2.2.42.2)
Giftig	organisch	Vloeibaar ST1	3184 VOOR ZELFVERHITTING VATBARE, ORGANISCHE VLOEISTOF, GIFTIG, N.E.G.
		vast ST2	3128 VOOR ZELFVERHITTING VATBARE, ORGANISCHE VASTE STOF, GIFTIG, N.E.G.
	an-organisch	Vloeibaar ST3	3187 VOOR ZELFVERHITTING VATBARE, ANORGANISCHE VLOEISTOF, GIFTIG, N.E.G.
		vast ST4	3191 VOOR ZELFVERHITTING VATBARE, ANORGANISCHE VASTE STOF, GIFTIG, N.E.G.
Bijtend	organisch	Vloeibaar SC1	3185 VOOR ZELFVERHITTING VATBARE, ORGANISCHE VLOEISTOF, BIJTEND, N.E.G.
		vast SC2	3126 VOOR ZELFVERHITTING VATBARE, ORGANISCHE VASTE STOF, BIJTEND, N.E.G.
SC	anorga-nisch	Vloeibaar SC3	3188 VOOR ZELFVERHITTING VATBARE, ANORGANISCHE VLOEISTOF, BIJTEND, N.E.G..
		Vast SC4	3206 ALCOHOLATEN VAN ALKALIMETALEN, VOOR ZELFVERHITTING VATBAAR, BIJTEND, N.E.G. 3192 VOOR ZELFVERHITTING VATBARE, ANORGANISCHE VASTE STOF, BIJTEND N.E.G.



## **2.2.43 Klasse 4.3: Stoffen die in contact met water brandbare gassen ontwikkelen**

### **2.2.43.1 Criteria**

2.2.43.1.1 De titel van klasse 4.3 omvat stoffen, die als gevolg van een reactie met water brandbare gassen ontwikkelen, die met lucht ontplofbare mengsels kunnen vormen, alsmede voorwerpen die stoffen van deze klasse bevatten.

2.2.43.1.2 De stoffen en voorwerpen van klasse 4.3 zijn als volgt onderverdeeld:

**W** Stoffen die in contact met water brandbare gassen ontwikkelen, zonder bijkomend gevaar, en voorwerpen die dergelijke stoffen bevatten

**W1** Vloeistoffen

**W2** Vaste stoffen

**W3** Voorwerpen

**WF1** Stoffen die in contact met water brandbare gassen ontwikkelen, vloeibaar, brandbaar

**WF2** Stoffen die in contact met water brandbare gassen ontwikkelen, vast, brandbaar

**WS** Stoffen die in contact met water brandbare gassen ontwikkelen, voor zelfverhitting vatbaar, vast

**WO** Stoffen die in contact met water brandbare gassen ontwikkelen, oxiderend, vast

**WT** Stoffen die in contact met water brandbare gassen ontwikkelen, giftig

**WT1** Vloeistoffen

**WT2** Vaste stoffen

**WC** Stoffen die in contact met water brandbare gassen ontwikkelen, bijtend

**WC1** Vloeistoffen

**WC2** Vaste stoffen

**WFC** Stoffen die in contact met water brandbare gassen ontwikkelen, brandbaar, bijtend.

### **Eigenschappen**

2.2.43.1.3 Bepaalde stoffen kunnen in contact met water brandbare gassen ontwikkelen die met lucht explosieve mengsels kunnen vormen. Dergelijke mengsels worden gemakkelijk ontstoken door alle normale ontstekingsbronnen, bijv. onbeschermd lichtbronnen, handgereedschap dat vonken afgeeft of onbeschermd lampen. De schokgolf die daarvan het gevolg is en de vlam kunnen personen en het milieu in gevaar brengen. De beproevingsmethode waarna verwezen wordt in 2.2.43.1.4 hieronder is bedoeld om vast te stellen of de reactie van een stof met water leidt tot de ontwikkeling van een gevaarlijke hoeveelheid gassen die brandbaar kunnen zijn. Deze beproevingsmethode mag niet worden toegepast bij pyrofore stoffen.

### **Classificatie**

2.2.43.1.4 De in klasse 4.3 ingedeelde stoffen en voorwerpen zijn genoemd in tabel A van hoofdstuk 3.2. De indeling van stoffen en voorwerpen die niet met name zijn genoemd in tabel A van hoofdstuk 3.2 in de juiste positie van subsectie 2.2.43.3 overeenkomstig het bepaalde in hoofdstuk 2.1 moet geschieden op grond van de resultaten van de beproevingsmethoden overeenkomstig het Handboek beproevingen en criteria deel III, sectie 33.4; hierbij moet ook rekening worden gehouden met ervaring, indien deze tot een strengere indeling leidt.

2.2.43.1.5 Indien niet met name genoemde stoffen en voorwerpen onder één van de posities in 2.2.43.2 worden ingedeeld op grond van de beproevingsmethoden overeenkomstig het Handboek beproevingen en criteria, deel III, sectie 33.4, zijn de volgende criteria van toepassing:

Een stof moet worden ingedeeld in klasse 4.3, indien:

- a) het ontwikkelde gas spontaan ontbrandt tijdens een willekeurige fase van de beproeving, of
- b) een debiet van brandbaar gas per kg stof wordt gemeten, groter dan 1 liter per uur.

**Opmerking:** Aangezien metaalorganische stoffen afhankelijk van hun eigenschappen in klasse 4.2 of 4.3 met aanvullende bijkomende gevaren kunnen worden ingedeeld, is in 2.3.5 een speciaal beslissingsschema voor de classificatie van deze stoffen opgenomen.

2.2.43.1.6 Indien de stoffen van klasse 4.3 als gevolg van toevoegingen overgaan naar een andere gevaarscategorieën dan die waartoe de met name in tabel A van hoofdstuk 3.2 genoemde stoffen behoren, moeten deze mengsels worden ingedeeld in de posities waartoe zij op grond van hun werkelijke gevaarseigenschappen behoren.

**Opmerking:** Voor de indelingen van oplossingen en mengsels (zoals preparaten, formuleringen en afvalstoffen) zie ook 2.1.3.

2.2.43.1.7 Op grond van de beproevingsmethoden overeenkomstig het Handboek beproevingen en criteria, deel III, sectie 33.4, en de criteria van 2.2.43.1.5, kan ook worden vastgesteld of de aard van een met name genoemde stof zodanig is, dat deze stof niet is onderworpen aan de voorwaarden van deze klasse.

#### **Indeling in verpakkingsgroepen**

2.2.43.1.8 Stoffen en voorwerpen, ingedeeld onder de verschillende posities in tabel A van hoofdstuk 3.2 moeten op grond de beproevingsmethoden overeenkomstig het Handboek beproevingen en criteria, deel III, sectie 33.4, worden ingedeeld in verpakkingsgroep I, II en III op grond van de volgende criteria:

- a) In verpakkingsgroep I worden ingedeeld: alle stoffen die bij kamertemperatuur heftig met water reageren, waarbij in het algemeen een gas wordt ontwikkeld dat spontaan kan ontbranden, of stoffen die bij kamertemperatuur gemakkelijk met water reageren, zodanig dat het debiet van het ontwikkelde brandbare gas per kg stof tijdens een willekeurige minuut van de beproeving groter dan of gelijk aan 10 liter is.
- b) In verpakkingsgroep II worden ingedeeld: alle stoffen die bij kamertemperatuur gemakkelijk met water reageren, waarbij een brandbaar gas wordt ontwikkeld met een hoogste debiet per kilogram stof groter dan of gelijk aan 20 liter per uur, en die niet voldoen aan de criteria van verpakkingsgroep I.
- c) In verpakkingsgroep III worden ingedeeld: alle stoffen die bij kamertemperatuur langzaam met water reageren, waarbij een brandbaar gas wordt ontwikkeld met een hoogste debiet per kilogram stof groter dan of gelijk aan 1 liter per uur, en die niet voldoen aan de criteria van de verpakkingsgroepen I of II.

#### **2.2.43.2 Niet ten vervoer toegelaten stoffen**

Met water reactieve vaste stoffen, oxiderend, die zijn ingedeeld onder UN-nummer 3133, zijn niet ten vervoer toegelaten, behalve indien zij voldoen aan de voorschriften van klasse 1 (zie ook 2.1.3.7).

## 2.2.43.3

## Lijst van verzamelaanduidingen

BIJKOMEND GEVAAR	CLAS-SIFI-CATIE-CODE	UN-num-mer	BENAMING VAN DE STOF OF HET VOORWERP
<b>Stoffen die in contact met water brandbare gassen ontwikkelen</b>			
zonder bijkomend gevaar	vloeibaar	W1	<b>1389</b> AMALGAAM VAN ALKALIMETALEN, VLOEIBAAR <b>1391</b> DISPERSIE VAN ALKALIMETALEN, of <b>1391</b> DISPERSIE VAN AARDALKALIMETALEN <b>1392</b> AMALGAAM VAN AARDALKALIMETALEN, VLOEIBAAR <b>1420</b> METALLISCHE LEGERINGEN VAN KALIUM, VLOEIBAAR <b>1421</b> LEGERING VAN ALKALIMETALEN, VLOEIBAAR, N.E.G. <b>1422</b> LEGERINGEN VAN KALIUM EN NATRIUM, VLOEIBAAR <b>3398</b> MET WATER REACTIEVE METAAL-ORGANISCHE STOF, VLOEIBAAR <b>3148</b> MET WATER REACTIEVE VLOEISTOF, N.E.G.
	vast	W2 <sup>a</sup>	<b>1390</b> ALKALIMETAALAMIDEN <b>3401</b> AMALGAAM VAN ALKALIMETALEN, VAST <b>3402</b> AMALGAAM VAN AARDALKALIMETALEN, VAST <b>3170</b> BIJPRODUCTEN VAN DE ALUMINIUMFABRICAGE of <b>3170</b> BIJPRODUCTEN VAN HET OMSMELTEN VAN ALUMINIUM <b>3403</b> METALLISCHE LEGERINGEN VAN KALIUM, VAST <b>3404</b> LEGERINGEN VAN KALIUM EN NATRIUM, VAST <b>1393</b> LEGERING VAN AARDALKALIMETALEN, N.E.G. <b>1409</b> METAALHYDRIDEN, REACTIEF MET WATER, N.E.G.
W			<b>3208</b> METALLISCHE STOF, REACTIEF MET WATER, N.E.G. <b>3395</b> MET WATER REACTIEVE METAAL-ORGANISCHE STOF, VAST <b>2813</b> MET WATER REACTIEVE VASTE STOF, N.E.G.
	voorwerpen	W3	<b>3292</b> NATRIUMBATTERIJEN of <b>3292</b> NATRIUMCELLEN
vloeibaar, brandbaar		WF1	<b>3399</b> MET WATER REACTIEVE METAAL-ORGANISCHE STOF, VLOEIBAAR, BRANDBAAR <b>3482</b> DISPERSIE VAN ALKALIMETALEN, BRANDBAAR, of <b>3482</b> DISPERSIE VAN AARDALKALIMETALEN, BRANDBAAR
vast, brandbaar		WF2	<b>3396</b> MET WATER REACTIEVE METAAL-ORGANISCHE STOF, VAST, BRANDBAAR <b>3132</b> MET WATER REACTIEVE VASTE STOF, BRANDBAAR, N.E.G.

- a Metalen en legeringen van metalen, die in contact met water geen brandbare gassen ontwikkelen en die niet pyrofoor of voor zelfverhitting vatbaar zijn, maar gemakkelijk brandbaar, zijn stoffen van klasse 4.1. Aardalkalimetalen en legeringen van aardalkalimetalen in pyrofore toestand zijn stoffen van klasse 4.2. Stof en poeder van metalen in pyrofore vorm zijn stoffen van klasse 4.2. Metalen en legeringen van metalen in pyrofore vorm zijn stoffen van klasse 4.2. Verbindingen van fosfor met zware metalen, zoals ijzer, koper, etc. zijn niet aan de voorschriften van het RID onderworpen.

BIJKOMEND GEVAAR	CLAS-SIFI-CATIE-CODE	UN-num-mer	BENAMING VAN DE STOF OF HET VOORWERP
Vast, voor zelf verhitting vatbaar	WS <sup>b</sup>	3397	MET WATER REACTIEVE METAAL-ORGANISCHE STOF, VAST, VOOR ZELFVERHITTING VATBAAR
		3209	METALLISCHE STOF, REACTIEF MET WATER, VOOR ZELFVERHITTING VATBAAR, N.E.G.
		3135	MET WATER REACTIEVE VASTE STOF, VOORZELFVERHITTING VATBAAR, N.E.G.
Oxiderend	WO	3133	MET WATER REACTIEVE VASTE STOF, OXIDEREND, N.E.G. (niet ten vervoer toegelaten, zie 2.2.43.2)
Giftig	Vloeibaar	WT1	3130 MET WATER REACTIEVE VLOEISTOF, GIFTIG, N.E.G.
	Vast	WT2	3134 MET WATER REACTIEVE VASTE STOF, GIFTIG, N.E.G.
Bijtend	Vloeibaar	WC1	3129 MET WATER REACTIEVE VLOEISTOF, BIJTEND, N.E.G.
	Vast	WC2	3131 MET WATER REACTIEVE VASTE STOF, BIJTEND, N.E.G.
brandbaar, bijtend		WFC <sup>c</sup>	2988 CHLOORSILANEN, REACTIEF MET WATER, BRANDBAAR, BIJTEND, N.E.G.  (Geen andere verzamelaanduiding beschikbaar voor deze classificatiecode; in voorkomende gevallen moet de stof worden ingedeeld in een verzamelaanduiding waarvan de classificatiecode moet worden vastgesteld volgens de principes van de tabel van overheersende gevaren in 2.1.3.10.)

b Metalen en legeringen van metalen in pyrofore toestand zijn stoffen van klasse 4.2.

c Chloorsilanen met een vlampunt lager dan 23 °C, die in contact met water geen brandbare gassen ontwikkelen, zijn stoffen van klasse 3. Chloorsilanen met een vlampunt van 23 °C en hoger, die in contact met water geen brandbare gassen ontwikkelen, zijn stoffen van klasse 8.

## 2.2.51 Klasse 5.1 Oxiderende stoffen

### 2.2.51.1 Criteria

2.2.51.1.1 De titel van klasse 5.1 omvat stoffen die, zonder dat zij zelf brandbaar behoeven te zijn, in het algemeen doordat zij zuurstof afstaan, de verbranding van andere stoffen kunnen veroorzaken of bevorderen, alsmede voorwerpen die dergelijke stoffen bevatten.

2.2.51.1.2 De stoffen van klasse 5.1 en voorwerpen die dergelijke stoffen bevatten zijn als volgt onderverdeeld:

**O** Oxiderende stoffen zonder bijkomend gevaar of voorwerpen die dergelijke stoffen bevatten

**O1** vloeistoffen

**O2** vaste stoffen

**O3** voorwerpen

**OF** Oxiderende stoffen, brandbaar, vast

**OS** Oxiderende stoffen, voor zelfontbranding vatbaar, vast

**OW** Oxiderende stoffen, die in contact met water brandbare gassen ontwikkelen, vast

**OT** Oxiderende stoffen, giftig

**OT1** vloeistoffen

**OT2** vaste stoffen

**OC** Oxiderende stoffen, bijtend

**OC1** vloeistoffen

**OC2** vaste stoffen

**OTC** Oxiderende stoffen, giftig, bijtend

2.2.51.1.3 De in klasse 5.1 ingedeelde stoffen en voorwerpen zijn genoemd in tabel A van hoofdstuk 3.2. De indeling van stoffen en voorwerpen, die niet met name genoemd zijn in tabel A van hoofdstuk 3.2 onder één van de posities in 2.2.51.3 overeenkomstig het bepaalde in hoofdstuk 2.1 moet geschieden op grond van de beproevingsmethode, de werkwijze en de criteria van 2.2.51.1.6 t/m 2.2.51.1.9 hieronder en van het Handboek beproevingen en criteria, deel III, sectie 34.4. Indien de resultaten van de beproevingen verschillen van bekende ervaringen, dan prevaleert de beoordeling op grond van ervaring boven de resultaten van de beproevingen.

2.2.51.1.4 Indien de stoffen van klasse 5.1 als gevolg van toevoegingen overgaan naar andere gevaarscategorieën dan die waartoe de met name genoemde stoffen in tabel A van hoofdstuk 3.2 behoren, moeten deze mengsels worden ingedeeld in de posities waartoe zij op grond van hun werkelijke gevaarseigenschappen behoren.

**Opmerking:** Voor de indelingen van oplossingen en mengsels (zoals preparaten, formuleringen en afvalstoffen) zie ook 2.1.3.

2.2.51.1.5 Op grond van de beproevingsmethoden volgens het Handboek beproevingen en criteria, deel III, sectie 34.4 en de criteria van 2.2.51.1.6 t/m 2.2.51.1.9 kan ook worden vastgesteld of de aard van een met name genoemde stof zodanig is, dat deze stof niet is onderworpen aan de voorwaarden van deze klasse.

### **Oxiderende vaste stoffen**

#### **Classificatie**

2.2.51.1.6 Indien niet met name in tabel A van hoofdstuk 3.2 genoemde oxiderende vaste stoffen onder één van de posities van 2.2.51.3 worden ingedeeld overeenkomstig de beproevingsmethoden van het Handboek beproevingen en criteria, deel III, subsectie 34.4.1 (beproeving O.1) dan wel subsectie 34.4.3 (beproeving O.3), zijn de volgende criteria van toepassing:

- (a) In beproeving O.1 moet een vaste stof worden ingedeeld in klasse 5.1, indien deze in een massaverhouding van 4:1 of 1:1 gemengd met cellulose ontbrandt of brandt of een gemiddelde brandduur vertoont lager dan of gelijk aan die van een mengsel van kaliumbromaat en cellulose in een massaverhouding van 3:7; of

- (b) In beproeving O.3 moet een vaste stof worden ingedeeld in klasse 5.1 indien deze in een massaverhouding van 4:1 of 1:1 gemengd met cellulose een gemiddelde brandduur vertoont hoger dan of gelijk aan die van een mengsel van calciumperoxide en cellulose in een massaverhouding van 1:2 .

#### **Indeling in verpakkingsgroepen**

2.2.51.1.7 Oxiderende vaste stoffen, ingedeeld onder de verschillende posities in tabel A van hoofdstuk 3.2 moeten op grond van de beproevingsmethoden van het Handboek beproevingen en criteria, deel III, subsectie 34.4.1 (beproeving O.1) dan wel subsectie 34.4.3 (beproeving O.3) en de volgende criteria in verpakkingsgroep I, II of III worden ingedeeld:

a) Beproeving O.1:

- i) Verpakkingsgroep I: een stof die in een massaverhouding van 4:1 of 1:1 gemengd met cellulose een lagere gemiddelde brandduur vertoont dan de gemiddelde brandduur van een mengsel van kaliumbromaat en cellulose in een massaverhouding van 3:2;
- ii) verpakkingsgroep II: een stof die in een massaverhouding van 4:1 of 1:1 gemengd met cellulose een zelfde of een lagere gemiddelde brandduur vertoont dan de gemiddelde brandduur van een mengsel van kaliumbromaat en cellulose in een massaverhouding van 2:3 en die niet voldoet aan de indelingscriteria van verpakkingsgroep I;
- iii) verpakkingsgroep III: een stof die in een massaverhouding van 4:1 of 1:1 gemengd met cellulose een zelfde of een lagere gemiddelde brandduur vertoont dan de gemiddelde brandduur van een mengsel van kaliumbromaat en cellulose in een massaverhouding van 3:7 en die niet voldoet aan de indelingscriteria van de verpakkingsgroepen I en II;

b) Beproeving O.3:

- i) Verpakkingsgroep I: een stof die in een massaverhouding van 4:1 of 1:1 gemengd met cellulose een langere gemiddelde brandduur vertoont dan de gemiddelde brandduur van een mengsel van calciumperoxide en cellulose in een massaverhouding van 3:1;
- ii) Verpakkingsgroep II: een stof die in een massaverhouding van 4:1 of 1:1 gemengd met cellulose een zelfde of langere gemiddelde brandduur vertoont dan de gemiddelde brandduur van een mengsel van calciumperoxide en cellulose in een massaverhouding van 1:1 en die niet voldoet aan de indelingscriteria van verpakkingsgroep I;
- iii) Verpakkingsgroep III: een stof die in een massaverhouding van 4:1 of 1:1 gemengd met cellulose een zelfde of langere gemiddelde brandduur vertoont dan de gemiddelde brandduur van een mengsel van calciumperoxide en cellulose in een massaverhouding van 1:2 en die niet voldoet aan de indelingscriteria van de verpakkingsgroepen I en II.

#### **Oxiderende vloeibare stoffen**

##### **Classificatie**

2.2.51.1.8 Indien niet met name in tabel A van hoofdstuk 3.2 genoemde vloeistoffen onder één van de posities van subsectie 2.2.51.3 worden ingedeeld overeenkomstig de beproevingsmethoden van het Handboek beproevingen en criteria, deel III, subsectie 34.4.2, zijn de volgende criteria van toepassing:

een vloeistof moet worden ingedeeld in klasse 5.1, indien deze in een massaverhouding van 1:1 gemengd met cellulose een drukstijging veroorzaakt van 2070 kPa of meer en een hogere gemiddelde tijdsduur voor de drukverhoging vertoont dan een mengsel van 65% salpeterzuur in waterige oplossing/cellulose in een massaverhouding van 1:1.

#### **Indeling in verpakkingsgroepen**

2.2.51.1.9 Oxiderende vloeistoffen, ingedeeld onder de verschillende posities in tabel A van hoofdstuk 3.2 moeten op grond van de beproevingsmethoden van het Handboek beproevingen en criteria, deel III, subsectie 34.4.2 en de volgende criteria in verpakkingsgroep I, II of III worden ingedeeld:

- a) **Verpakkingsgroep I:** een stof die in een massaverhouding van 1:1 gemengd met cellulose spontaan ontbrandt of een gemiddelde tijdsduur voor de drukverhoging vertoont lager dan of gelijk aan die van een mengsel van 50% perchloorzuur/cellulose in een massaverhouding van 1:1;
- b) **verpakkingsgroep II:** een stof die in een massaverhouding van 1:1 gemengd met cellulose een gemiddelde tijdsduur voor de drukverhoging vertoont lager dan of gelijk aan die van een mengsel van 40% natriumchloraat in waterige oplossing/cellulose in een massaverhouding van 1:1 en niet voldoet aan de indelingscriteria van verpakkingsgroep I;
- c) **verpakkingsgroep III:** een stof die in een massaverhouding van 1:1 gemengd met cellulose een gemiddelde tijdsduur voor de drukverhoging vertoont lager dan of gelijk aan die van een mengsel van 65% salpeterzuur in waterige oplossing/cellulose in een massaverhouding van 1:1 en niet voldoet aan de indelingscriteria van de verpakkingsgroepen I en II.

## 2.2.51.2 **Niet ten vervoer toegelaten stoffen**

2.2.51.2.1 De chemisch instabiele stoffen van klasse 5.1 zijn niet ten vervoer toegelaten, tenzij de noodzakelijke maatregelen zijn getroffen om een gevaarlijke ontledings- of polymerisatiereactie tijdens het vervoer te verhinderen. Daartoe moet er in het bijzonder zorg voor worden gedragen, dat de houders en tanks geen stoffen bevatten, die deze reacties kunnen bevorderen.

2.2.51.2.2 De volgende stoffen en mengsels zijn niet ten vervoer toegelaten:

- oxiderende vaste stoffen, voor zelfverhitting vatbaar, die zijn ingedeeld onder UN-nummer 3100, oxiderende vaste stoffen, reactief met water, die zijn ingedeeld onder UN-nummer 3121 en oxiderende vaste stoffen, brandbaar, die zijn ingedeeld onder UN-nummer 3137, tenzij zij voldoen aan de voorschriften van klasse 1 (zie ook 2.1.3.7);
- waterstofperoxide, niet gestabiliseerd, of waterstofperoxide, oplossing in water, niet gestabiliseerd, met meer dan 60% waterstofperoxide;
- tetranitromethaan, dat niet vrij is van brandbare verontreinigingen;
- oplossingen van perchloorzuur met meer dan 72 massa% zuur of mengsels van perchloorzuur met een andere vloeistof dan water;
- oplossing van chloorzuur met meer dan 10% chloorzuur of mengsels van chloorzuur met een andere vloeistof dan water;
- andere gehalogeneerde fluorverbindingen dan UN 1745 BROOMPENTAFLUORIDE, UN 1746 BROOMTRIFLUORIDE en UN 2495 JOODPENTAFLUORIDE van klasse 5.1 alsmede UN 1749 CHLOORTRIFLUORIDE en UN 2548 CHLOORPENTAFLUORIDE van klasse 2;
- ammoniumchloraat en waterige oplossingen daarvan en mengsels van een chloraat met een ammoniumzout;
- ammoniumchloriet en waterige oplossingen daarvan en mengsels van een chloriet met een ammoniumzout;
- mengsels van een hypochloriet met een ammoniumzout;
- ammoniumbromaat en waterige oplossingen daarvan en mengsels van een bromaat met een ammoniumzout;
- ammoniumpermanganaat en waterige oplossingen daarvan en mengsels van een permanganaat met een ammoniumzout;
- ammoniumnitraat dat meer dan 0,2% brandbare stoffen (met inbegrip van organische stoffen, berekend als koolstof) bevat, behalve indien het een bestanddeel is van een stof of voorwerp van klasse 1;
- meststoffen met een ammoniumnitraatgehalte (voor het bepalen van het ammoniumnitraatgehalte moeten alle nitraationen, waarvoor in het mengsel een moleculair equivalente hoeveelheid ammoniumionen aanwezig is, worden berekend als ammoniumnitraat) of een gehalte aan brandbare stoffen, hoger dan de in bijzondere bepaling 307 aangegeven waarden, tenzij onder de op klasse 1 van toepassing zijnde voorwaarden;
- ammoniumnitriet en waterige oplossingen daarvan en mengsels van een anorganisch nitriet met een ammoniumzout;
- mengsels van kaliumnitraat en natriumnitraat met een ammoniumzout.

## 2.2.51.3

## Lijst van verzamelaanduidingen

	BIJKOMEND GEVAAR	CLAS-SIFI-CATIE-CODE	UN-num-mer	BENAMING VAN DE STOF OF HET VOORWERP
Oxiderende stoffen en voorwerpen die dergelijke stoffen bevatten				
zonder bijkomend gevaar	vloeibaar	O1		<b>3210</b> ANORGANISCHE CHLORATEN, OPLOSSING IN WATER, N.E.G. <b>3211</b> ANORGANISCHE PERCHLORATEN, OPLOSSING IN WATER, N.E.G. <b>3213</b> ANORGANISCHE BROMATEN, OPLOSSING IN WATER, N.E.G. <b>3214</b> ANORGANISCHE PERMANGANATEN, OPLOSSING IN WATER, N.E.G. <b>3216</b> ANORGANISCHE PERSULFATEN, OPLOSSING IN WATER, N.E.G. <b>3218</b> ANORGANISCHE NITRATEN, OPLOSSING IN WATER, N.E.G. <b>3219</b> ANORGANISCHE NITRIETEN, OPLOSSING IN WATER, N.E.G. <b>3139</b> OXIDERENDE VLOEISTOF, N.E.G.
	Vast	O2		<b>1450</b> ANORGANISCHE BROMATEN, N.E.G. <b>1461</b> ANORGANISCHE CHLORATEN, N.E.G. <b>1462</b> ANORGANISCHE CHLORIETEN, N.E.G. <b>1477</b> ANORGANISCHE NITRATEN, N.E.G. <b>1481</b> ANORGANISCHE PERCHLORATEN, N.E.G. <b>1482</b> ANORGANISCHE PERMANGANATEN, N.E.G. <b>1483</b> ANORGANISCHE PEROXIDEN, N.E.G.
O				<b>2627</b> ANORGANISCHE NITRIETEN, N.E.G. <b>3212</b> ANORGANISCHE HYPOCHLORIETEN, N.E.G. <b>3215</b> ANORGANISCHE PERSULFATEN, N.E.G. <b>1479</b> OXIDERENDE VASTE STOF, N.E.G.
	voorwerpen	O3		<b>3356</b> ZUURSTOFGENERATOR, CHEMISCH
vast, brandbaar		OF		<b>3137</b> OXIDERENDE VASTE STOF, BRANDBAAR, N.E.G. (niet ten vervoer toegelaten, zie 2.2.51.2)
voor zelfverhitting vatbaar		OS		<b>3100</b> OXIDERENDE VASTE STOF, VOOR ZELFVERHITTING VATBAAR N.E.G. (niet ten vervoer toegelaten, zie 2.2.51.2)
met water reactief		OW		<b>3121</b> OXIDERENDE VASTE STOF, MET WATER REACTIEF N.E.G. (niet ten vervoer toegelaten, zie 2.2.51.2)
giftig	vloeibaar	OT 1		<b>3099</b> OXIDERENDE VLOEISTOF, GIFTIG, N.E.G.
OT	Vast	OT 2		<b>3087</b> OXIDERENDE VASTE STOF, GIFTIG, N.E.G.
bijtend	vloeibaar	OC1		<b>3098</b> OXIDERENDE VLOEISTOF, BIJTEND, N.E.G.
OC	Vast	OC2		<b>3085</b> OXIDERENDE VASTE STOF, BIJTEND, N.E.G.
giftig, bijtend		OTC		(Geen verzamelaanduiding beschikbaar voor deze classificatiecode; in voorkomende gevallen moet de stof worden ingedeeld in een verzamelaanduiding waarvan de classificatiecode moet worden vastgesteld volgens de principes van de tabel van overheersende gevaren in 2.1.3.10)



## 2.2.52 Klasse 5.2: Organische peroxiden

### 2.2.52.1 Criteria

2.2.52.1.1 De titel van klasse 5.2 omvat organische peroxiden en formuleringen van organische peroxiden.

2.2.52.1.2 De stoffen van klasse 5.2 zijn als volgt onderverdeeld:

- P1 organische peroxiden waarvoor temperatuurbeheersing niet vereist is
- P2 organische peroxiden waarvoor temperatuurbeheersing vereist is (niet ten vervoer over de spoorweg toegelaten)

#### Definitie

2.2.52.1.3 Organische peroxiden zijn organische stoffen, die het bivalente structurelement -O-O- bevatten en als derivaten van waterstofperoxide kunnen worden beschouwd, waarin één of beide waterstofatomen vervangen zijn door organische radicalen.

#### Eigenschappen

2.2.52.1.4 Organische peroxiden zijn thermisch instabiele stoffen, die bij normale of verhoogde temperatuur een exotherme ontleding kunnen ondergaan. De ontleding kan veroorzaakt worden door warmte, contact met verontreinigingen (bijv. zuren, verbindingen van zware metalen, aminen), wrijving of stoot. De ontledingssnelheid stijgt met de temperatuur en hangt af van de formulering van het organische peroxide. De ontleding kan leiden tot het vrijkomen van schadelijke of brandbare gassen of dampen. Sommige organische peroxiden kunnen explosief ontleden, vooral bij opsluiting. Voor bepaalde organische peroxiden is temperatuurbeheersing tijdens het vervoer vereist. Deze eigenschap kan veranderd worden door toevoeging van verdunningsmiddelen of door gebruik van geschikte verpakkingen. Veel organische peroxiden branden heftig. Contact van organische peroxiden met de ogen moet vermeden worden. Sommige organische peroxiden veroorzaken, zelfs bij kort contact, ernstige beschadigingen aan het hoornvlies of zijn bijtend voor de huid.

**Opmerking:** *Beproevingmethoden voor de bepaling van de brandbaarheid van organische peroxiden zijn opgenomen in subsectie 32.4 van het Handboek beproevingen en criteria. Omdat organische peroxiden bij verwarming heftig kunnen reageren, wordt aanbevolen het vlampunt te bepalen onder gebruikmaking van kleine monsterhoeveelheden, zoals beschreven in de norm ISO 3679:1983.*

#### Classificatie

2.2.52.1.5 Van alle organische peroxiden moet worden beschouwd of zij in klasse 5.2 kunnen worden ingedeeld, tenzij de formulering:

- a) niet meer dan 1,0% actieve zuurstof bevat afkomstig van de organische peroxiden en niet meer dan 1,0% waterstofperoxide;
- b) niet meer dan 0,5% actieve zuurstof bevat afkomstig van de organische peroxiden en meer dan 1,0% doch ten hoogste 7,0% waterstofperoxide.

**Opmerking:** *Het gehalte actieve zuurstof (%) van een formulering van een organisch peroxide volgt uit de formule*

$$16 \times \sum (n_i \times c_i / m_i)$$

waarin:

$n_i$  = aantal peroxygroepen per molecule van het organische peroxide  $i$ ;

$c_i$  = concentratie (massa%) van het organische peroxide  $i$ ; en

$m_i$  = moleculaire massa van het organische peroxide  $i$ .

2.2.52.1.6 Organische peroxiden worden geclassificeerd in zeven typen, afhankelijk van de mate van gevaar. De typen organische peroxiden variëren van type A, dat niet ten vervoer is toegelaten in de verpakking, waarin het is beproefd, tot type G, dat niet is onderworpen aan de voorschriften van klasse 5.2. De classificatie van de typen

B t/m F is direct afhankelijk van de grootste toegestane hoeveelheid per collo. De principes voor de classificatie van stoffen die niet genoemd zijn in 2.2.52.3 zijn aangegeven in het Handboek beproevingen en criteria, deel II.

2.2.52.1.7 Reeds geclassificeerde, organische peroxiden, die reeds ten vervoer in verpakkingen zijn toegelaten, zijn in 2.2.52.4 genoemd, die welke reeds ten vervoer in IBC's zijn toegelaten, zijn in 4.1.4.2, verpakkingsinstructie IBC 520 genoemd en die welke reeds ten vervoer in tanks overeenkomstig hoofdstuk 4.2 en 4.3 zijn toegelaten, zijn in 4.2.5.2, transporttank-instructie T23 genoemd. Voor iedere genoemde toegelaten stof is de juiste algemene positie uit hoofdstuk 3.2, tabel A (UN-nummer 3101 tot en met 3120) toegewezen en zijn de van toepassing zijnde bijkomende gevaren en opmerkingen met relevante informatie voor het vervoer aangegeven.

Door de verzamelaanduidingen wordt aangegeven:

- het type organisch peroxide (B t/m F), zie 2.2.52.1.6 hierboven;
- de fysische toestand (vloeibaar/vast).

Mengsels van deze formuleringen kunnen worden geassimileerd aan het gevaarlijkste type organisch peroxide, dat voorkomt in de samenstelling daarvan en zij kunnen worden vervoerd onder de voorwaarden die gelden voor dit type. Indien echter twee stabiele componenten een thermisch minder stabiel mengsel kunnen vormen, moet de temperatuur van zichzelf versnellende ontleding (SADT) van het mengsel worden bepaald, en indien noodzakelijk, de van de SADT afgeleide controle- en kritieke temperatuur, overeenkomstig 2.2.52.1.16.

2.2.52.1.8 De classificatie van organische peroxiden die in 2.2.52.4, in 4.1.4.2, verpakkingsinstructie IBC 520 of in 4.2.5.2, transporttank-instructie T23 niet zijn genoemd, evenals de indeling daarvan in een verzamelaanduiding, moet worden uitgevoerd door de bevoegde autoriteit van het land van herkomst. Indien het land van herkomst geen RID-Verdragsstaat, moeten de classificatie en de vervoersvoorwaarden worden erkend door de bevoegde autoriteit van de eerste RID-Verdragsstaat, die bij de zending betrokken is.

2.2.52.1.9 Monsters van niet in 2.2.52.4 genoemde organische peroxiden of formuleringen van organische peroxiden, waarvoor niet de volledige gegevens over de beproevingen beschikbaar zijn en die vervoerd moeten worden voor aanvullende beproevingen of beoordeling, moeten worden ingedeeld onder een van de verzamelaanduidingen, van toepassing op organische peroxiden van type C, indien voldaan wordt aan de volgende voorwaarden:

- volgens de beschikbare gegevens is het monster niet gevaarlijker dan een organisch peroxide van type B;
- het monster is verpakt volgens verpakkingsmethode OP2 en de hoeveelheid per wagen bedraagt niet meer dan 10 kg.

Monsters, waarvoor temperatuurbeheersing vereist is, zijn niet ten vervoer over de spoorweg toegelaten.

#### ***Desensibilisatie van organische peroxiden***

2.2.52.1.10 Teneinde de veiligheid tijdens het vervoer te waarborgen, worden organische peroxiden in veel gevallen gedesensibiliseerd met behulp van organische vloeibare of vaste stoffen, anorganische vaste stoffen of water. Als een percentage van een stof is vastgesteld, betreft dit het massapercentage van de stof, afgerond op het dichtstbijzijnde gehele getal. In het algemeen moet de desensibilisatie zodanig zijn, dat in geval van lekkage de concentratie van het organische peroxide niet in gevaarlijke mate kan oplopen.

2.2.52.1.11 Tenzij anders aangegeven voor een afzonderlijke formulering van een organisch peroxide zijn de volgende definities van toepassing op verdunningsmiddelen, gebruikt voor de desensibilisatie:

- Verdunningsmiddelen van type A zijn organische vloeistoffen die inert zijn ten opzichte van het organische peroxide, en die een kookpunt hebben van ten minste 150 °C. Verdunningsmiddelen van type A mogen worden gebruikt voor de desensibilisatie van alle organische peroxiden.
- Verdunningsmiddelen van type B zijn organische vloeistoffen die inert zijn ten opzichte van het organische peroxide, en die een kookpunt hebben van lager dan 150 °C, maar niet lager dan 60 °C, en een vlamptpunt van ten minste 5 °C.

Verdunningsmiddelen van type B mogen worden gebruikt voor de desensibilisatie van organische peroxiden, onder voorwaarde dat het kookpunt van de vloeistof ten minste 60 °C hoger is dan de SADT in een collo van 50 kg.

2.2.52.1.12 Verdunningsmiddelen, anders dan van type A of B, mogen aan de in 2.2.52.4 genoemde formuleringen van organische peroxiden worden toegevoegd, mits deze inert zijn. Volledige of gedeeltelijke vervanging van verdunningsmiddelen van type A of B door een ander verdunningsmiddel met afwijkende eigenschappen vereist

echter een nieuwe beoordeling van de formulering volgens de normale procedure voor de classificatie voor klasse 5.2.

2.2.52.1.13 Water mag slechts worden gebruikt voor de desensibilisatie van die organische peroxiden, waarbij in subsectie 2.2.52.4 of in de beslissing van de bevoegde autoriteit volgens 2.2.52.1.8 is aangegeven, dat water is toegevoegd of dat zij zich in een stabiele dispersie in water bevinden. Monsters van organische peroxiden of van formuleringen van organische peroxiden, niet genoemd in 2.2.52.4, mogen ook gedesensibiliseerd worden met water, onder voorwaarde dat aan de voorschriften van 2.2.52.1.9 is voldaan.

2.2.52.1.14 Organische en anorganische vaste stoffen mogen voor desensibilisatie van organische peroxiden gebruikt worden indien deze inert zijn. Vloeistoffen en vaste stoffen worden als inert beschouwd, indien deze geen nadelige invloed hebben op de thermische stabiliteit en op het type gevaar van de formulering van het organische peroxide.

2.2.52.1.15

-

2.2.52.1.18 (Gereserveerd)

#### 2.2.52.2 ***Niet ten vervoer toegelaten stoffen***

Organische peroxiden, type A, zijn niet ten vervoer toegelaten onder de bepalingen van klasse 5.2 (zie Handboek beproevingen en criteria, deel II, paragraaf 20.4.3 a).

De volgende organische peroxiden, waarvoor temperatuurbeheersing vereist is, zijn niet ten vervoer over de spoorweg toegelaten:

- organische peroxiden van type B en C met een temperatuur van zichzelf versnellende ontleding (SADT) < 50 °C:

UN 3111 ORGANISCH PEROXIDE TYPE B, VLOEIBAAR, MET TEMPERATUURBEHEERSING

UN 3112 ORGANISCH PEROXIDE TYPE B, VAST, MET TEMPERATUURBEHEERSING

UN 3113 ORGANISCH PEROXIDE TYPE C, VLOEIBAAR, MET TEMPERATUURBEHEERSING

UN 3114 ORGANISCH PEROXIDE TYPE C, VAST, MET TEMPERATUURBEHEERSING

- organische peroxiden van type D, die bij verwarming onder opsluiting een heftige of matige reactie vertonen, met een SADT ≤ 50 °C, of die bij verwarming onder opsluiting een zwakke of geen reactie vertonen, met een SADT ≤ 45 °C

UN 3115 ORGANISCH PEROXIDE TYPE D, VLOEIBAAR, MET TEMPERATUURBEHEERSING

UN 3116 ORGANISCH PEROXIDE TYPE D, VAST, MET TEMPERATUURBEHEERSING

- organische peroxiden van type E en F met een SADT ≤ 45 °C.

UN 3117 ORGANISCH PEROXIDE TYPE E, VLOEIBAAR, MET TEMPERATUURBEHEERSING

UN 3118 ORGANISCH PEROXIDE TYPE E, VAST, MET TEMPERATUURBEHEERSING

UN 3119 ORGANISCH PEROXIDE TYPE F, VLOEIBAAR, MET TEMPERATUURBEHEERSING

UN 3120 ORGANISCH PEROXIDE TYPE F, VAST, MET TEMPERATUURBEHEERSING

## 2.2.52.3

## Lijst van verzamelaanduidingen

	Clas- sifi- catie- code	UN- num- mer	BENAMING VAN DE STOF OF HET VOORWERP
<b>Organische peroxiden</b>			
<b>Geen temperatuurbeheersing vereist</b>	<b>P1</b>		ORGANISCH PEROXIDE, TYPE A, VLOEIBAAR: niet ten vervoer toegelaten, zie 2.2.52.2 ORGANISCH PEROXIDE, TYPE A, VAST: niet ten vervoer toegelaten, zie 2.2.52.2
		<b>3101</b>	ORGANISCH PEROXIDE, TYPE B, VLOEIBAAR
		<b>3102</b>	ORGANISCH PEROXIDE, TYPE B, VAST
		<b>3103</b>	ORGANISCH PEROXIDE, TYPE C, VLOEIBAAR
		<b>3104</b>	ORGANISCH PEROXIDE, TYPE C, VAST
		<b>3105</b>	ORGANISCH PEROXIDE, TYPE D, VLOEIBAAR
		<b>3106</b>	ORGANISCH PEROXIDE, TYPE D, VAST
		<b>3107</b>	ORGANISCH PEROXIDE, TYPE E, VLOEIBAAR
		<b>3108</b>	ORGANISCH PEROXIDE, TYPE E, VAST
		<b>3109</b>	ORGANISCH PEROXIDE, TYPE F, VLOEIBAAR
		<b>3110</b>	ORGANISCH PEROXIDE, TYPE F, VAST  ORGANISCH PEROXIDE, TYPE G, VLOEIBAAR: niet onderworpen aan de voorschriften van klasse 5.2, zie 2.2.52.1.6  ORGANISCH PEROXIDE, TYPE G, VAST: niet onderworpen aan de voorschriften van klasse 5.2, zie 2.2.52.1.6
<b>Temperatuurbeheersing vereist</b>	<b>P2</b>	<b>3111</b>	ORGANISCH PEROXIDE, TYPE B, VLOEIBAAR, MET TEMPERATUURBEHEERSING (niet ten vervoer over de spoorweg toegelaten, zie 2.2.52.2)
		<b>3112</b>	ORGANISCH PEROXIDE, TYPE B, VAST, MET TEMPERATUURBEHEERSING (niet ten vervoer over de spoorweg toegelaten, zie 2.2.52.2)
		<b>3113</b>	ORGANISCH PEROXIDE, TYPE C, VLOEIBAAR, MET TEMPERATUURBEHEERSING (niet ten vervoer over de spoorweg toegelaten, zie 2.2.52.2)
		<b>3114</b>	ORGANISCH PEROXIDE, TYPE C, VAST, MET TEMPERATUURBEHEERSING (niet ten vervoer over de spoorweg toegelaten, zie 2.2.52.2)
		<b>3115</b>	ORGANISCH PEROXIDE, TYPE D, VLOEIBAAR, MET TEMPERATUURBEHEERSING (niet ten vervoer over de spoorweg toegelaten, zie 2.2.52.2)
		<b>3116</b>	ORGANISCH PEROXIDE, TYPE D, VAST, MET TEMPERATUURBEHEERSING (niet ten vervoer over de spoorweg toegelaten, zie 2.2.52.2)
		<b>3117</b>	ORGANISCH PEROXIDE, TYPE E, VLOEIBAAR, MET TEMPERATUURBEHEERSING (niet ten vervoer over de spoorweg toegelaten, zie 2.2.52.2)
		<b>3118</b>	ORGANISCH PEROXIDE, TYPE E, VAST, MET TEMPERATUURBEHEERSING (niet ten vervoer over de spoorweg toegelaten, zie 2.2.52.2)
		<b>3119</b>	ORGANISCH PEROXIDE, TYPE F, VLOEIBAAR, MET TEMPERATUURBEHEERSING (niet ten vervoer over de spoorweg toegelaten, zie 2.2.52.2)
		<b>3120</b>	ORGANISCH PEROXIDE, TYPE F, VAST, MET TEMPERATUURBEHEERSING (niet ten vervoer over de spoorweg toegelaten, zie 2.2.52.2)

## 2.2.52.4 Lijst van reeds ingedeelde organische peroxiden in verpakkingen

De in de kolom "Verpakkingsmethode" aangegeven codes "OP1" tot en met "OP8" verwijzen naar de verpakkingsmethoden in 4.1.4.1, verpakkingsinstructie P 520 (zie ook 4.1.7.1). De te vervoeren organische peroxiden moeten voldoen aan de aangegeven classificatie en de aangegeven (van de SADT afgeleide) controle- en kritieke temperaturen. Voor stoffen die in IBC's zijn toegelaten, zie 4.1.4.2, verpakkingsinstructie IBC 520, voor stoffen die in tanks overeenkomstig hoofdstuk 4.2 zijn toegelaten, zie 4.2.5.2, transporttank-instructie T23.

ORGANISCH PEROXIDE	Concentratie (%)	Verdunningsmiddel		Inerte vaste stof (%)	Water (%)	Verpakkingsmethode	UN-nummer (algemene positie)	Bijkomende gevaren en opmerkingen
		type A (%)	type B (%) 1)					
ACETYLACETONPEROXIDE	≤ 42	≥ 48			≥ 8	OP7	3105	2)
"(als pasta)	≤ 32					OP7	3106	20)
ACETYLCYCLOHEXAANSULFONYLPEROXIDE	≤ 82				≥ 12		3112	VERBOD
"	≤ 32		≥ 68				3115	VERBOD
tert-AMYLHYDROPEROXIDE	≤ 88	≥ 6			≥ 6	OP8	3107	
tert-AMYLPEROXYACETAAT	≤ 62	≥ 38				OP7	3105	
tert-AMYLPEROXYBENZOAT	≤ 100					OP5	3103	
tert-AMYLPEROXY-2-ETHYLHEXANOAT	≤ 100						3115	VERBOD
tert-AMYLPEROXY-2-ETHYLHEXYLCARBONAAT	≤ 100					OP7	3105	
tert-AMYLPEROXY ISOPROPYLCARBONAAT	≤ 77	≥ 23				OP5	3103	
tert-AMYLPEROXYNEODECANOAT	≤ 77		≥ 23				3115	VERBOD
"	≤ 47	≥ 53					3119	VERBOD
tert-AMYLPEROXYPIVALAAT	≤ 77		≥ 23				3113	VERBOD
tert-AMYLPEROXY-3,5,5-TRIMETHYLHEXANOAT	≤ 100					OP7	3105	
tert-BUTYLUMYLPEROXIDE	> 42 - 100					OP8	3107	
"	≤ 52			≥ 48		OP8	3108	
n-BUTYL-4,4-DI-(tert-BUTYLPEROXY)-VALERAAT	> 52 - 100					OP5	3103	
"	≤ 52			≥ 48		OP8	3108	
tert-BUTYLHYDROPEROXIDE	> 79 - 90				≥ 10	OP5	3103	13)
"	≤ 80	≥ 20				OP7	3105	4) 13)
"	≤ 79				> 14	OP8	3107	13) 23)
"	≤ 72				≥ 28	OP8	3109	13)
tert-BUTYLHYDROPEROXIDE +	< 82 +				≥ 7	OP5	3103	13)
DI-tert-BUTYLPEROXIDE	> 9							
tert-BUTYLMONOPEROXYMALEAAT	> 52 - 100					OP5	3102	3)
"	≤ 52	≥ 48				OP6	3103	
"	≤ 52			≥ 48		OP8	3108	
"(als pasta)	≤ 52					OP8	3108	
tert-BUTYLPEROXYACETAAT	> 52 - 77	≥ 23				OP5	3101	3)
"	> 32 - 52	≥ 48				OP6	3103	
"	≤ 32		≥ 68			OP8	3109	
tert-BUTYLPEROXYBENZOAT	> 77 - 100					OP5	3103	
"	> 52 - 77	≥ 23				OP7	3105	
"	≤ 52			≥ 48		OP7	3106	
tert-BUTYLPEROXYBUTYLFUMARAAT	≤ 52	≥ 48				OP7	3105	
tert-BUTYLPEROXYCROTONAAT	≤ 77	≥ 23				OP7	3105	
tert-BUTYLPEROXYDIETHYLACETAAT	≤ 100						3113	VERBOD
tert-BUTYLPEROXY-2-ETHYLHEXANOAT	> 52 - 100						3113	VERBOD
"	> 32 -		≥ 48				3117	VERBOD

	52							
"	≤ 52			≥ 48			3118	VERBOD
"	≤ 32		≥ 68				3119	VERBOD
tert-BUTYLPEROXY-2-ETHYLHEXANOAT +	≤ 12 +	> 14		≥ 60		OP7	3106	
2,2-DI-(tert-BUTYLPEROXY)-BUTAAN	≤ 14							
"	≤ 31 +		≥ 33				3115	VERBOD
"	≤ 36							
tert-BUTYLPEROXY-2-ETHYLHEXYLCARBONAAT	≤ 100					OP7	3105	
tert-BUTYLPEROXYISOBUTYRAAT	> 52 - 77		≥ 23				3111	VERBOD
"	≤ 52		> 48				3115	VERBOD
tert-BUTYLPEROXY ISOPROPYLCARBONAAT	≤ 77	≥ 23				OP5	3103	
1-(2-tert-BUTYLPEROXY ISOPROPYL)- 3- ISOPROPENYLBENZEEN	≤ 77	≥ 23				OP7	3105	
"	≤ 42			≥ 58		OP8	3108	
tert-BUTYLPEROXY-2-METHYLBENZOAT	≤ 100					OP5	3103	
tert-BUTYLPEROXYNEODECANOAT	> 77 - 100						3115	VERBOD
"	≤ 77		≥ 23				3115	VERBOD
"(als stabiele dispersie in water)	≤ 52						3119	VERBOD
"[als stabiele dispersie in water (bevroren)]	≤ 42						3118	VERBOD
"	≤ 32	≥ 68					3119	VERBOD
tert-BUTYLPEROXYNEOHEPTANOAT	≤ 77	≥ 23					3115	VERBOD
"(als stabiele dispersie in water)	≤ 42						3117	VERBOD
tert-BUTYLPEROXYPIVALAAT	> 67 - 77	≥ 23					3113	VERBOD
"	> 27 - 67		≥ 33				3115	VERBOD
"	≤ 27		≥ 73				3119	VERBOD
tert-BUTYLPEROXYSTEARILCARBONAAT	≤ 100					OP7	3106	
tert-BUTYLPEROXY-3,5,5-TRIMETHYLHEXANOAT	> 32 - 100					OP7	3105	
"	≤ 42		≥ 58			OP7	3106	
"	≤ 32		≥ 68			OP8	3109	
3-CHLOORPEROXYBENZOËZUUR	> 57 - 86			≥ 14		OP1	3102	3)
"	≤ 57			≥ 3	≥ 40	OP7	3106	
"	≤ 77			≥ 6	≥ 17	OP7	3106	
CUMYLHYDROPEROXIDE	> 90 - 98	≤ 10				OP8	3107	13)
"	≤ 90	≥ 10				OP8	3109	13) 18)
CUMYLPEROXYNEODECANOAT	≤ 87	≥ 13					3115	VERBOD
"	≤ 77		≥ 23				3115	VERBOD
"(als stabiele dispersie in water)	≤ 52						3119	VERBOD
CUMYLPEROXYNEOHEPTANOAT	≤ 77	≥ 23					3115	VERBOD
CUMYLPEROXYPIVALAAT	≤ 77		≥ 23				3115	VERBOD
CYCLOHEXANONPEROXIDE(N)	≤ 91				≥ 9	OP6	3104	13)
"	≤ 72		≥ 28			OP7	3105	5)
"(als pasta)	≤ 72					OP7	3106	5) 20)
"	≤ 32			≥ 68			VRIJ	29)
([3R-(3R,5aS,6S,8aS,9R,10R,12S,12aR**)]- DECAHYDRO-10-METHOXY-3,6,9-TRIMETHYL-3,12- EPOXY-12H-PYRANO[4,3-j]-1,2-BENZODIOXEPINE)	≤ 100					OP7	3106	
DIACETONALCOHOLPEROXIDEN	≤ 57		≥ 26		≥ 8		3115	VERBOD
DIACETYLPEROXIDE	≤ 27		≥ 73				3115	VERBOD
DI-tert-AMYLPEROXIDE	≤ 100					OP8	3107	
2,2-DI-(tert-AMYLPEROXY)BUTAAN	≤ 57	≥ 43				OP7	3105	
1,1-DI-(tert-AMYLPEROXY)CYCLOHEXAAN	≤ 82	≥ 18				OP6	3103	
DIBARNSTEENZUURPEROXIDE	> 72 - 100					OP4	3102	3) 17)
"	≤ 72				≥ 28		3116	VERBOD
DIBENZOYLPEROXIDE	> 51 - 100			≤ 48		OP2	3102	3)

"	> 77 - 94				≥ 6	OP4	3102	3)
"	≤ 77				≥ 23	OP6	3104	
"	≤ 62			≥ 28	≥ 10	OP7	3106	
"(als pasta)	> 52 - 62					OP7	3106	20)
"	> 35 - 52			≥ 48		OP7	3106	
"	> 36 - 42	≥ 18			≤ 40	OP8	3107	
"(als pasta)	≤ 56,5				≥ 15	OP8	3108	
"(als pasta)	≤ 52					OP8	3108	20)
"(als stabiele dispersie in water)	≤ 42					OP8	3109	
"	≤ 35			≥ 65			VRIJ	29)
DI-(4-tert-BUTYLCYCLOHEXYL)-PEROXYDICARBONAAT	≤ 100						3114	VERBOD
"(als stabiele dispersie in water)	≤ 42						3119	VERBOD
DI-tert-BUTYLPEROXIDE	> 52 - 100					OP8	3107	
"	≤ 52		≥ 48			OP8	3109	25)
DI-tert-BUTYLPEROXYAZELAAT	≤ 52	≥ 48				OP7	3105	
2,2-DI-(tert-BUTYLPEROXY)BUTAAN	≤ 52	≥ 48				OP6	3103	
1,6-DI-(tert-BUTYLPEROXYCARBONYLOXY)HEXAAN	≤ 72	≥ 28				OP5	3103	
1,1-DI-(tert-BUTYLPEROXY)CYCLOHEXAAN	> 80 - 100					OP5	3101	3)
"	≤ 72		≥ 28			OP5	3103	30)
"	> 52 - 80	≥ 20				OP5	3103	
"	> 42 - 52	≥ 48				OP7	3105	
"	≤ 42	≥ 13		≥ 45		OP7	3106	
"	≤ 42	≥ 58				OP8	3109	
"	≤ 27	≥ 25				OP8	3107	21)
"	≤ 13	≥ 13	≥ 74			OP8	3109	
1,1-DI-(tert-BUTYLPEROXY) CYCLOHEXAAN + tert-BUTYL PEROXY-2-ETHYLHEXANOAT	≤ 43 + ≤ 16	≥ 41				<b>OP7</b>	3105	
DI-n-BUTYLPEROXYDICARBONAAT	> 27 - 52		≥ 48				3115	VERBOD
"	≤ 27		≥ 73				3117	VERBOD
"[als stabiele dispersie in water (bevroren)]	≤ 42						3118	VERBOD
DI-sec-BUTYLPEROXYDICARBONAAT	> 52 - 100						3113	VERBOD
"	≤ 52		≥ 48				3115	VERBOD
DI-(tert-BUTYLPEROXY) FTALAAT	> 42 - 52	≥ 48				OP7	3105	
"(als pasta)	≤ 52					OP7	3106	20)
"	≤ 42	≥ 58				OP8	3107	
DI-(tert-BUTYLPEROXYISOPROPYL)-BENZE(E)N(EN)	> 42 - 100			≤ 57		OP7	3106	
"	≤ 42			≥ 58			VRIJ	29)
2,2-DI-(tert-BUTYLPEROXY)PROPAAN	≤ 52	≥ 48				OP7	3105	
"	≤ 42	≥ 13		≥ 45		OP7	3106	
1,1-DI-(tert-BUTYLPEROXY)-3,5,5-TRIMETHYLCYCLOHEXAAN	> 90 - 100					OP5	3101	3)
"	≤ 90		≥ 10			OP5	3103	30)
"	> 57 - 90	≥ 10				OP5	3103	
"	≤ 77		≥ 23			OP5	3103	
"	≤ 57			≥ 43		OP8	3110	
"	≤ 57	≥ 43				OP8	3107	
"	≤ 32	≥ 26	≥ 42			OP8	3107	
DICETYLPEROXYDICARBONAAT	≤ 100						3116	VERBOD
"(als stabiele dispersie in water)	≤ 42						3119	VERBOD
DI-4-CHLOORBENZOYLPEROXIDE	≤ 77				≥ 23	OP5	3102	3)
"(als pasta)	≤ 52					OP7	3106	20)

"	≤ 32			≥ 68			VRIJ	29)
DICUMYLPEROXIDE	> 52 - 100					OP8	3110	12)
"	≤ 52			≥ 48			VRIJ	29)
DICYCLOHEXYLPEROXYDICARBONAAT	> 91 - 100						3112	VERBOD
"	≤ 91				≥ 9		3114	VERBOD
"(als stabiele dispersie in water)	≤ 42						3119	VERBOD
DIDECANOYLPEROXIDE	≤ 100						3114	VERBOD
2,2-DI-(4,4-DI (tert-BUTYLPEROXY)- CYCLOHEXYL)-PROPAAN	≤ 42			≥ 58		OP7	3106	
"	≤ 22		≥ 78			OP8	3107	
DI-2,4-DICHOORBENZOYLPEROXIDE	≤ 77				≥ 23	OP5	3102	3)
"(als pasta)	≤ 52						3118	VERBOD
"(als pasta met siliconenolie)	≤ 52					OP7	3106	
DI-(2-ETHOXYETHYL)-PEROXYDICARBONAAT	≤ 52			≥ 48			3115	VERBOD
DI-(2-ETHYLHEXYL)-PEROXYDICARBONAAT	> 77 - 100						3113	VERBOD
"	≤ 77		≥ 23				3115	VERBOD
"(als stabiele dispersie in water)	≤ 62						3119	VERBOD
"(als stabiele dispersie in water, bevroren)	≤ 52						3120	VERBOD
DI-(2-FENOXYETHYL)-PEROXYDICARBONAAT	> 85 - 100					OP5	3102	3)
"	≤ 85				≥ 15	OP7	3106	
2,2-DIHYDROPEROXYPROPAAN	≤ 27			≥ 73		OP5	3102	3)
DI-(1-HYDROXYCYCLOHEXYL)PEROXIDE	≤ 100					OP7	3106	
DIISOBUTYRYLPEROXIDE	> 32 - 52		≥ 48				3111	VERBOD
"	≤ 32		≥ 68				3115	VERBOD
DI-ISOPROPYLBENZEEN-DIHYDROPEROXIDE	≤ 82	≥ 5			≥ 5	OP7	3106	24)
DIISOPROPYLPEROXYDICARBONAAT	> 52 - 100						3112	VERBOD
"	≤ 52		≥ 48				3115	VERBOD
"	≤ 32	≥ 68					3115	VERBOD
DILAUROYLPEROXIDE	≤ 100					OP7	3106	
"(als stabiele dispersie in water)	≤ 42					OP8	3109	
DI-(3-METHOXYLBUTYL)-PEROXY-DICARBONAAT	≤ 52		≥ 48				3115	VERBOD
DI-(2-METHYLBENZOYL)-PEROXIDE	≤ 87				≥ 13		3112	VERBOD
DI-(4-METHYLBENZOYL)-PEROXIDE	≤ 52					OP7	3106	
als pasta met siliconenolie								
DI-(3-METHYLBENZOYL)-PEROXIDE + BENZOYL(3-METHYLBENZOYL)-PEROXIDE + DIBENZOYLPEROXIDE	≤ 20 + ≤ 18 + ≤ 4		≥ 58				3115	VERBOD
2,5-DIMETHYL-2,5-DI-(BENZOYLPEROXY)-HEXAAN	> 82 - 100					OP5	3102	3)
"	≤ 82			≥ 18		OP7	3106	
"	≤ 82				≥ 18	OP5	3104	
2,5-DIMETHYL-2,5-DI-(tert-BUTYLPEROXY)HEXAAN	> 90 - 100					OP5	3103	
"	> 52 - 90	≥ 10				OP7	3105	
"	≤ 77			≥ 23		OP8	3108	
"	≤ 52	≥ 48				OP8	3109	
"(als pasta)	≤ 47					OP8	3108	
2,5-DIMETHYL-2,5-DI-(tert-BUTYLPEROXY)-HEXYN-3	> 86 - 100					OP5	3101	3)
"	> 52 - 86	≥ 14				OP5	3103	26)
"	≤ 52			≥ 48		OP7	3106	
2,5-DIMETHYL-2,5-DI-(2-ETHYLHEXANOYLPEROXY)-HEXAAN	≤ 100						3113	VERBOD
2,5-DIMETHYL-2,5-DIHYDROPEROXYHEXAAN	≤ 82				≥ 18	OP6	3104	



2,5-DIMETHYL-2,5-DI-(3,5,5-TRIMETHYL-HEXANOYLPEROXY)HEXAAN	≤ 77	≥ 23			OP7	3105	
1,1-DIMETHYL-3-HYDROXYBUTYL-PEROXYNEOHEPTANOAAAT	≤ 52	≥ 48				3117	VERBOD
DIMYRISTYLPEROXYDICARBONAAT	≤ 100					3116	VERBOD
"(als stabiele dispersie in water)	≤ 42					3119	VERBOD
DI-(2-NEODECANOYLPEROXYISOPROPYL)BENZEEN	≤ 52	≥ 48				3115	VERBOD
DI-n-NONANOYLPEROXIDE	≤ 100					3116	VERBOD
DI-n-OCTANOYLPEROXIDE	≤ 100					3114	VERBOD
DIPROPIONYLPEROXIDE	≤ 27		≥ 73			3117	VERBOD
DI-n-PROPYLPEROXYDICARBONAAT	≤ 100					3113	VERBOD
"	≤ 77		≥ 23			3113	VERBOD
DI-(3,5,5-TRIMETHYLHEXANOYL)-PEROXIDE	> 52 - 82	≥ 18				3115	VERBOD
"	> 38 - 52	≥ 48				3119	VERBOD
"(als stabiele dispersie in water)	≤ 52					3119	VERBOD
"	≤ 38	≥ 62				3119	VERBOD
ETHYL-3,3-DI-(tert-AMYLPEROXY)BUTYRAAT	≤ 67	≥ 33			OP7	3105	
ETHYL-3,3-DI-(tert-BUTYLPEROXY)BUTYRAAT	> 77 - 100				OP5	3103	
"	≤ 77	≥ 23			OP7	3105	
"	≤ 52		≥ 48		OP7	3106	
1-(2-ETHYLHEXANOYLPEROXY)-1,3-DIMETHYLBUTYLPEROXYPIVALAAT	≤ 52	≥ 45	≥ 10			3115	VERBOD
tert-HEXYLPEROXYNEODECANOAAAT	≤ 71	≥ 29				3115	VERBOD
tert-HEXYLPEROXYPIVALAAT	≤ 72		≥ 28			3115	VERBOD
3-HYDROXY-1,1-DIMETHYLBUTYLPEROXYNEODECANOAAAT	≤ 77	≥ 23				3115	VERBOD
"(als stabiele dispersie in water)	≤ 52					3119	VERBOD
"	≤ 52	≥ 48				3117	VERBOD
ISOPROPYL sec-BUTYL PEROXYDICARBONAAT+	≤ 32 +	≥ 38				3115	VERBOD
DI-sec-BUTYLPEROXYDICARBONAAT+	≤ 15 - 18 +						
DI-ISOPROPYLPEROXYDICARBONAAT	≤ 12 - 15						
ISOPROPYL sec-BUTYL PEROXYDICARBONAAT+	≤ 52 +					3111	VERBOD
DI-sec-BUTYLPEROXYDICARBONAAT+	≤ 28 +						
DI-ISOPROPYLPEROXYDICARBONAAT	≤ 22						
ISOPROPYLCUMYLHYDROPEROXIDE	≤ 72	≥ 28			OP8	3109	13)
p-MENTHYLHYDROPEROXIDE	> 72 - 100				OP7	3105	13)
"	≤ 72	≥ 28			OP8	3109	27)
METHYLCYCLOHEXANONPEROXIDE(N)	≤ 67		≥ 33			3115	VERBOD
METHYLETHYLKETONPEROXIDE(N)	zie Opmerking 8)	≥ 48			OP5	3101	3) 8) 13)
"	zie Opmerking 9)	≥ 55			OP7	3105	9)
"	zie Opmerking 10)	≥ 60			OP8	3107	10)
METHYLISOBUTYLKETONPEROXIDE(N)	≤ 62	≥ 19			OP7	3105	22)
METHYLISOPROPYLKETONPEROXIDE(N)	Zie Opmerking 31)	≥ 70			OP8	3109	31)
ORGANISCH PEROXIDE, VAST, MONSTER					OP2	3104	11)
ORGANISCH PEROXIDE, VAST, MONSTER, MET TEMPERATUURBEHEERSING						3114	VERBOD
ORGANISCH PEROXIDE, VLOEIBAAR, MONSTER					OP2	3103	11)
ORGANISCH PEROXIDE, VLOEIBAAR, MONSTER, MET TEMPERATUURBEHEERSING						3113	VERBOD
3,3,5,7,7-PENTAMETHYL-1,2,4-TRIOXEPAAN	≤ 100				OP8	3107	
PEROXYAZIJNZUUR, TYPE D, gestabiliseerd	≤ 43				OP7	3105	13) 14) 19)
PEROXYAZIJNZUUR, TYPE E, gestabiliseerd	≤ 43				OP8	3107	13) 15)

								19)
PEROXYAZIJNZUUR, TYPE F, gestabiliseerd	≤ 43					OP8	3109	13) 16) 19)
PEROXYLAURYLZUUR	≤ 100						3118	VERBOD
PINANYLHYDROPEROXIDE	> 56 - 100					OP7	3105	13)
"	≤ 56	≥ 44				OP8	3109	
POLYETHER-POLY-tert- BUTYLPEROXYCARBONAAT	≤ 52		≥ 48			OP8	3107	
1,1,3,3-TETRAMETHYLBUTYLHYDROPEROXIDE	≤ 100					OP7	3105	
1,1,3,3-TETRAMETHYLBUTYLPEROXY- 2-ETHYLHEXANOAT	≤ 100						3115	VERBOD
1,1,3,3-TETRAMETHYLBUTYLPEROXY- NEODECANOAT	≤ 72		≥ 28				3115	VERBOD
"(als stabiele dispersie in water)	≤ 52						3119	VERBOD
1,1,3,3-TETRAMETHYLBUTYLPEROXYPIVALAAT	≤ 77	≥ 23					3115	VERBOD
3,6,9-TRIETHYL-3,6,9-TRIMETHYL- 1,4,7-TRIPEROXONAAN	≤ 42	≥ 58				OP7	3105	28)
"	≤ 17	≥ 18		≥ 65		OP8	3110	

**Opmerkingen (zie laatste kolom van de tabel in 2.2.52.4):**

- 1) Verdunningsmiddel van type B mag altijd worden vervangen door verdunningsmiddel van type A. Het kookpunt van het verdunningsmiddel van type B moet ten minste 60 °C hoger zijn dan de SADT van het organische peroxide.
- 2) Gehalte actieve zuurstof ≤ 4,7%.
- 3) Bijkomend gevaarsetiket "ONTPLOFBAAR" (model nr. 1, zie 5.2.2.2.2) vereist.
- 4) Het verdunningsmiddel mag worden vervangen door di-tert-butyl-peroxide.
- 5) Gehalte actieve zuurstof ≤ 9%.
- 6) (Gereserveerd).
- 7) (Gereserveerd).
- 8) Gehalte actieve zuurstof > 10% en ≤ 10,7%, met of zonder water.
- 9) Gehalte actieve zuurstof ≤ 10%, met of zonder water.
- 10) Gehalte actieve zuurstof ≤ 8,2%, met of zonder water.
- 11) Zie 2.2.52.1.9.
- 12) Tot 2000 kg per houder voor stoffen, op grond van beproevingen op grote schaal, ingedeeld onder ORGANISCH PEROXIDE, TYPE F.
- 13) Bijkomend gevaarsetiket "BIJTEND" (model nr. 8, zie 5.2.2.2.2) vereist.
- 14) Formuleringen van peroxyzijnzuur, die voldoen aan de criteria van par. 20.4.3 d) van het Handboek beproevingen en criteria.
- 15) Formuleringen van peroxyzijnzuur, die voldoen aan de criteria van par. 20.4.3 e) van het Handboek beproevingen en criteria.

- 16) *Formuleringen van peroxyazijnzuur, die voldoen aan de criteria van par. 20.4.3 f) van het Handboek beproevingen en criteria.*
- 17) *Toevoeging van water aan dit organisch peroxide zal de thermische stabiliteit verlagen.*
- 18) *Voor concentraties lager dan 80% geen bijkomend gevaarsetiket "BIJTEND" (model nr. 8, zie 5.2.2.2.2) vereist.*
- 19) *Mengsels met waterstofperoxide, water en zu(u)r(en).*
- 20) *Met verdunningsmiddel van type A, met of zonder water.*
- 21) *Met  $\geq 25$  massa-% verdunningsmiddel van type A, en aangevuld met ethylbenzeen.*
- 22) *Met  $\geq 19$  massa-% verdunningsmiddel van type A, en aangevuld met methylisobutylketon.*
- 23) *Met  $< 6\%$  di-tert-butylperoxide.*
- 24) *Met  $\leq 8\%$  1-isopropylhydroperoxy-4-isopropylhydroxybenzeen.*
- 25) *Verdunningsmiddel van type B met een kookpunt hoger dan  $110^\circ\text{C}$ .*
- 26) *Met een gehalte van hydroperoxiden  $< 0,5\%$ .*
- 27) *Bij concentraties hoger dan 56% is bijkomend gevaarsetiket "BIJTEND" (model nr. 8, zie 5.2.2.2.2) vereist.*
- 28) *Gehalte actieve zuurstof  $\leq 7,6\%$  in verdunningsmiddel van type A met een kooktraject van  $200\text{-}260^\circ\text{C}$  voor 95% van het mengsel.*
- 29) *Niet onderworpen aan de voorschriften van het RID voor klasse 5.2.*
- 30) *Verdunningsmiddel type B met kookpunt  $> 130^\circ\text{C}$ .*
- 31) *Actieve zuurstof  $\leq 6,7\%$ .*

**2.2.61 Klasse 6.1 Giftige stoffen**

**2.2.61.1 Criteria**

2.2.61.1.1 De titel van klasse 6.1 omvat stoffen, waarvan uit ervaring bekend is of waarvan na experimenten op proefdieren kan worden aangenomen, dat zij in relatief geringe hoeveelheid door een eenmalige of kortstondige inwerking bij inademing, opname door de huid of inslikken de gezondheid van de mens kunnen schaden of de dood kunnen veroorzaken.

***Opmerking:** Genetisch gemodificeerde micro-organismen en organismen moeten in deze klasse worden ingedeeld indien zij voldoen aan de voorwaarden voor deze klasse.*

2.2.61.1.2 De stoffen van klasse 6.1 zijn als volgt onderverdeeld:

**T** Giftige stoffen zonder bijkomend gevaar:

- T1** organische vloeistoffen
- T2** organische vaste stoffen
- T3** metaalorganische stoffen
- T4** anorganische vloeistoffen
- T5** anorganische vaste stoffen
- T6** pesticiden, vloeistoffen
- T7** pesticiden, vaste stoffen
- T8** monsters
- T9** andere giftige stoffen

**TF** Giftige stoffen, brandbaar:

- TF1** vloeistoffen
- TF2** vloeistoffen, gebruikt als pesticiden
- TF3** vaste stoffen

**TS** Giftige stoffen voor zelfverhitting vatbaar, vast

- TW** Giftige stoffen die in contact met water brandbare gassen ontwikkelen:
- TW1** vloeistoffen
- TW2** vaste stoffen

**TO** Giftige stoffen, oxiderend:

- TO1** vloeistoffen
- TO2** vaste stoffen

**TC** Giftige stoffen, bijtend:

- TC1** organische vloeistoffen
- TC2** organische vaste stoffen
- TC3** anorganische vloeistoffen
- TC4** anorganische vaste stoffen

**TFC** Giftige stoffen, brandbaar, bijtend

**TFW** Giftige stoffen, brandbaar, die in contact met water brandbare gassen ontwikkelen

**Definities**

2.2.61.1.3 In de zin van het RID wordt verstaan onder:

***LD<sub>50</sub>-waarde (gemiddelde dodelijke dosis) voor de acute giftigheid bij inslikken:***

de statistisch afgeleide enkelvoudige dosis van een stof, waarbij verwacht kan worden dat binnen veertien dagen na het inslikken bij 50% jonge, volgroeide albinoratten de dood zal intreden. De LD<sub>50</sub>-waarde wordt in massa van de geteste stof ten opzichte van massa proefdier (mg/kg) uitgedrukt.

***LD<sub>50</sub>-waarde voor de acute giftigheid bij opname door de huid:***

De toegediende dosis stof, die bij voortdurende aanraking gedurende 24 uur met de kale huid van albinokonijnen, met de grootste waarschijnlijkheid binnen 14 dagen de dood veroorzaakt van de helft van de dieren van de groep.

Het aantal dieren, dat aan deze proef wordt onderworpen, moet voldoende zijn voor een statistisch significant resultaat en moet overeenkomen met wat gebruikelijk is in de farmacologie. Het resultaat wordt uitgedrukt in mg per kg lichaamsmassa.

**LC<sub>50</sub>-waarde voor de acute giftigheid bij inademen:**

De toegediende concentratie damp, nevel of stof, die bij voortdurende inademing gedurende één uur met de grootste waarschijnlijkheid binnen 14 dagen de dood veroorzaakt van de helft van een groep jonge, volwassen mannelijke en vrouwelijke albino-ratten.

Een vaste stof moet aan een beproeving worden onderworpen indien het gevaar bestaat dat ten minste 10% van de totale massa daarvan bestaat uit stofdeeltjes die kunnen worden ingeademd, bijvoorbeeld indien de aerodynamische diameter van deze deeltjesfractie ten hoogste 10 µm bedraagt. Een vloeistof moet aan de beproeving worden onderworpen indien het gevaar bestaat dat tijdens een lekkage uit de voor het vervoer gebruikte dichte omhulling een nevel ontstaat. Zowel bij vaste stoffen als vloeistoffen moet meer dan 90 massa-% van het voor de beproeving voorbereide monster bestaan uit deeltjes, die zoals hierboven beschreven kunnen worden ingeademd. Het resultaat wordt uitgedrukt in mg per liter lucht in het geval van stof en nevels, en in ml per m<sup>3</sup> lucht (ppm) in het geval van dampen.

**Classificatie en indeling in verpakkingsgroepen**

2.2.61.1.4 Op grond van de mate van gevaar tijdens vervoer moeten de stoffen en voorwerpen van klasse 6.1 worden ingedeeld in één van de volgende groepen:

- **verpakkingsgroep I:** zeer giftige stoffen,
- **verpakkingsgroep II:** giftige stoffen,
- **verpakkingsgroep III:** zwak giftige stoffen.

2.2.61.1.5 De in klasse 6.1 ingedeelde stoffen, mengsels, oplossingen en voorwerpen zijn opgenomen in tabel A van hoofdstuk 3.2. Niet met name in tabel A van hoofdstuk 3.2 genoemde stoffen, mengsels en oplossingen moeten in een juiste positie van subsectie 2.2.61.3 en een juiste verpakkingsgroep overeenkomstig de bepalingen van hoofdstuk 2.1 worden ingedeeld volgens de volgende criteria van 2.2.61.1.6 t/m 2.2.61.1.11.

2.2.61.1.6 Teneinde de mate van giftigheid te beoordelen moet rekening worden gehouden met de bij vergiftigingsongevallen bij mensen opgedane ervaringen alsmede met de bijzondere eigenschappen van de diverse stoffen: vloeibare toestand, grote vluchtigheid, bijzondere eigenschappen bij opname door de huid, speciale biologische werkingen.

2.2.61.1.7 Bij het ontbreken van waarnemingen bij de mens wordt de mate van giftigheid vastgesteld met behulp van uit dierproeven afkomstige gegevens, overeenkomstig de volgende tabel:

	Verpakkings- groep	Giftigheid bij inslikken  LD <sub>50</sub> (mg/kg)	Giftigheid bij opname door de huid LD <sub>50</sub> (mg/kg)	Giftigheid bij inademen stof en nevels LC <sub>50</sub> (mg/l)
zeer giftig	I	≤ 5	≤ 50	≤ 0,2
giftig	II	> 5 en ≤ 50	> 50 en ≤ 200	> 0,2 en ≤ 2
zwak giftig	III <sup>a</sup>	> 50 en ≤ 300	> 200 en ≤ 1000	> 2 en ≤ 4

<sup>a</sup> Stoffen voor de fabricage van traargas moeten worden ingedeeld in verpakkingsgroep II, zelfs indien de gegevens betreffende de giftigheid overeenkomen met de criteria van verpakkingsgroep III.

2.2.61.1.7.1 Indien een stof bij twee of meer wijzen van blootstelling verschillende soorten giftigheid vertoont, dan moet voor de indeling de meest ernstige soort giftigheid worden aangehouden.

2.2.61.1.7.2 Stoffen die voldoen aan de criteria van klasse 8 en waarvan de giftigheid bij inademen van stof en nevels (LC<sub>50</sub>) overeenkomt met verpakkingsgroep I, mogen slechts in klasse 6.1 worden ingedeeld indien gelijktijdig de giftigheid bij inslikken of bij opname door de huid ten minste overeenkomt met verpakkingsgroep I of II. Anders moet de stof zo nodig in klasse 8 worden ingedeeld (zie 2.2.8.1.5).

2.2.61.1.7.3 De criteria voor de giftigheid bij inademen van stof en nevels zijn gebaseerd op de LC<sub>50</sub>-waarden bij een blootstellingsduur van één uur, en wanneer dergelijke waarden beschikbaar zijn, moeten zij worden gebruikt. Wanneer echter alleen LC<sub>50</sub>-waarden bij een blootstellingsduur van vier uur beschikbaar zijn, kunnen de desbetreffende waarden met 4 vermenigvuldigd worden, en kan het product de waarden in de bovenvermelde criteria vervangen; d.w.z. de LC<sub>50</sub>-waarde (4 uur) x 4 wordt beschouwd als equivalent aan de LC<sub>50</sub>-waarde (1 uur).

### ***Giftigheid bij inademen van dampen***

2.2.61.1.8 Vloeistoffen die giftige dampen afgeven, moeten in de volgende groepen worden ingedeeld, waarbij de letter "V" de verzadigde dampconcentratie (in ml/m<sup>3</sup> lucht) (vluchtigheid) bij 20 °C en bij normale atmosferische druk aangeeft:

	<b>VERPAK-KINGS-GROEP</b>	
zeer giftig	I	indien $V \geq 10 LC_{50}$ en $LC_{50} \leq 1000 \text{ ml/m}^3$
giftig	II	indien $V \geq LC_{50}$ en $LC_{50} \leq 3000 \text{ ml/m}^3$ en aan de criteria voor verpakkingsgroep I niet wordt voldaan
zwak giftig	III <sup>a</sup>	indien $V \geq 1/5 LC_{50}$ en $LC_{50} \leq 5000 \text{ ml/m}^3$ en aan de criteria voor verpakkingsgroep I of II niet wordt voldaan

<sup>a</sup> *Stoffen voor de fabricage van traaggas moeten worden ingedeeld in verpakkingsgroep II, zelfs indien de gegevens betreffende de giftigheid overeenkomen met de criteria van verpakkingsgroep III.*

Deze criteria voor de giftigheid bij inademen van dampen zijn gebaseerd op de LC<sub>50</sub>-waarden bij een blootstellingsduur van één uur, en wanneer dergelijke waarden beschikbaar zijn, moeten zij worden gebruikt.

Wanneer echter alleen LC<sub>50</sub>-waarden bij een blootstellingsduur aan dampen van vier uur beschikbaar zijn, kunnen de desbetreffende waarden met 2 vermenigvuldigd worden, en kan het product de waarden in de bovenvermelde criteria vervangen; d.w.z. de LC<sub>50</sub>-waarde (4 uur) x 2 wordt beschouwd als equivalent aan de LC<sub>50</sub>-waarde (1 uur).

In deze afbeelding worden de criteria weergegeven in grafische vorm, als hulpmiddel voor de stofindeling. In verband met de onnauwkeurigheden inherent aan het gebruik van grafieken, moet echter de giftigheid van stoffen op/nabij de scheidingslijnen met behulp van de numerieke criteria worden gecontroleerd.

## Scheidingslijnen van de verpakkingsgroepen giftigheid bij inademen van dampen

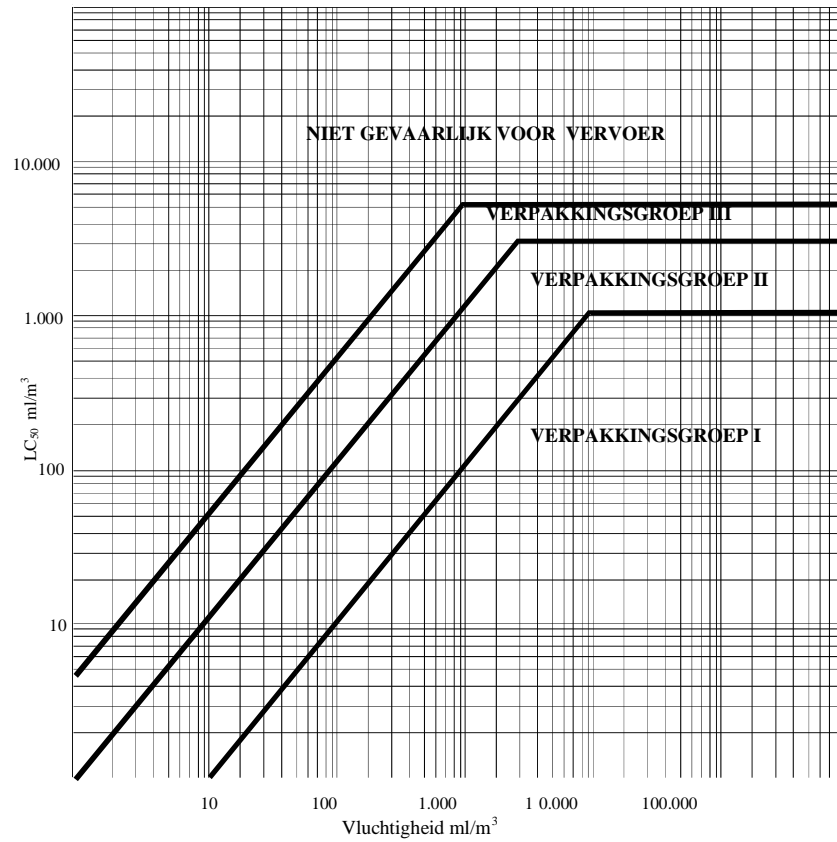

In deze afbeelding worden de criteria weergegeven in grafische vorm, als hulpmiddel voor de stofindeling. In verband met de onnauwkeurigheden inherent aan het gebruik van grafieken, moet echter de giftigheid van stoffen op/nabij de scheidingslijnen met behulp van de numerieke criteria worden gecontroleerd.

### Mengsels van vloeistoffen

2.2.61.1.9 Mengsels van vloeistoffen die giftig zijn bij inademen moeten in de verpakkingsgroepen worden ingedeeld volgens de hierna volgende criteria:

2.2.61.1.9.1 Indien de LC<sub>50</sub>-waarde voor elke giftige stof afzonderlijk die deel uitmaakt van het mengsel bekend is, kan de verpakkingsgroep als volgt worden vastgesteld:

a) Berekening van de LC<sub>50</sub>-waarde van het mengsel:

$$LC_{50}(\text{mengsel}) = \frac{1}{\sum_{i=1}^n \frac{f_i}{LC_{50i}}}$$

waarin

$f_i$  = molaire fractie van de i-de component van het mengsel,

$LC_{50i}$  = gemiddelde letale concentratie van de i-de component in ml/m<sup>3</sup>.

b) Berekening van de vluchtigheid van elke component van het mengsel afzonderlijk:

$$V_i = P_i \times \frac{10^6}{101,3} \text{ ml/m}^3$$

waarin

$P_i$  = partiële druk van de i-de component in kPa bij 20 °C en bij normale atmosferische druk.

c) Berekening van de verhouding van de vluchtigheid tot de LC<sub>50</sub>-waarde

$$R = \sum_{i=1}^n \frac{V_i}{LC_{50i}}$$

d) De berekende waarden voor LC<sub>50</sub> (mengsel) en R dienen ertoe om de groep van het mengsel vast te stellen:

- Verpakkingsgroep I  $R \geq 10$  en  $LC_{50}(\text{mengsel}) \leq 1000 \text{ ml/m}^3$ ;
- Verpakkingsgroep II  $R \geq 1$  en  $LC_{50}(\text{mengsel}) \leq 3000 \text{ ml/m}^3$  en indien het mengsel niet voldoet aan de criteria van verpakkingsgroep I;
- Verpakkingsgroep III  $R \geq 1/5$  en  $LC_{50}(\text{mengsel}) \leq 5000 \text{ ml/m}^3$  en indien het mengsel niet voldoet aan de criteria van verpakkingsgroep I of II.

2.2.61.1.9.2 Indien de LC<sub>50</sub>-waarden van de giftige componenten niet bekend zijn, kan het mengsel in een groep worden ingedeeld met behulp van de hierna beschreven vereenvoudigde beproevingen voor de drempelwaarden van de giftigheid. In dit geval moet de meest restrictieve groep worden bepaald en voor het vervoer van het mengsel worden gebruikt.

2.2.61.1.9.3 Een mengsel wordt alleen dan in groep I ingedeeld, indien het voldoet aan de volgende twee criteria:

a) Een monster van het vloeibare mengsel wordt verdampt en met lucht verdund zodat een beproevingsatmosfeer ontstaat van 1000 ml/m<sup>3</sup> verdampt mengsel in lucht. Tien albino-ratten (vijf mannelijke en vijf vrouwelijke) worden gedurende een uur blootgesteld aan deze atmosfeer en vervolgens gedurende veertien dagen geobserveerd. Indien ten minste vijf dieren gedurende deze observatieperiode sterven, wordt aangenomen dat de LC<sub>50</sub>-waarde van het mengsel gelijk aan of lager dan 1000 ml/m<sup>3</sup> is.



b) Een monster van de damp in evenwicht met het vloeibare mengsel wordt met het 9-voudige volume lucht verdund om een beproevingsatmosfeer te vormen. Tien albino-ratten (vijf mannelijke en vijf vrouwelijke) worden gedurende een uur blootgesteld aan deze atmosfeer en vervolgens gedurende veertien dagen geobserveerd. Indien ten minste vijf dieren gedurende deze observatieperiode sterven, wordt aangenomen dat het mengsel een vluchtigheid bezit die gelijk aan of groter is dan 10 maal de LC<sub>50</sub>-waarde van het mengsel.

2.2.61.1.9.4 Een mengsel wordt alleen dan in verpakkingsgroep II ingedeeld, indien het voldoet aan de volgende twee criteria, en indien het niet voldoet aan de criteria van verpakkingsgroep I:

a) Een monster van het vloeibare mengsel wordt verdampt en met lucht verdund zodat een beproevingsatmosfeer ontstaat van 3000 ml/m<sup>3</sup> verdampt mengsel in lucht. Tien albino-ratten (vijf mannelijke en vijf vrouwelijke) worden gedurende een uur blootgesteld aan de beproevingsatmosfeer en vervolgens gedurende veertien dagen geobserveerd. Indien ten minste vijf dieren gedurende deze observatieperiode sterven, wordt aangenomen dat de LC<sub>50</sub>-waarde van het mengsel gelijk aan of lager dan 3000 ml/m<sup>3</sup> is.

b) Een monster van de damp in evenwicht met het vloeibare mengsel wordt gebruikt om een beproevingsatmosfeer te vormen. Tien albino-ratten (vijf mannelijke en vijf vrouwelijke) worden gedurende een uur blootgesteld aan deze beproevingsatmosfeer en vervolgens gedurende veertien dagen geobserveerd. Indien ten minste vijf dieren gedurende deze observatieperiode sterven, wordt aangenomen dat het mengsel een vluchtigheid bezit die gelijk aan of groter is dan LC<sub>50</sub>-waarde van het mengsel.

2.2.61.1.9.5 Een mengsel wordt alleen dan in groep III ingedeeld, indien het voldoet aan de volgende twee criteria, en indien het niet voldoet aan de criteria van verpakkingsgroep I of II:

a) Een monster van het vloeibare mengsel wordt verdampt en met lucht verdund zodat een beproevingsatmosfeer ontstaat van 5000 ml/m<sup>3</sup> verdampt mengsel in lucht. Tien albino-ratten (vijf mannelijke en vijf vrouwelijke) worden gedurende een uur blootgesteld aan de beproevingsatmosfeer en vervolgens gedurende veertien dagen geobserveerd. Indien ten minste vijf dieren gedurende deze observatieperiode sterven, wordt aangenomen dat de LC<sub>50</sub>-waarde van het mengsel gelijk aan of lager dan 5000 ml/m<sup>3</sup> is

b) De dampconcentratie (vluchtigheid) van het vloeibare mengsel wordt gemeten; indien deze gelijk aan of groter dan 1000 ml/m<sup>3</sup> is, wordt aangenomen dat het mengsel een vluchtigheid bezit gelijk aan of groter dan 1/5 van de LC<sub>50</sub>-waarde van het mengsel.

**Berekeningsmethoden voor de giftigheid van mengsels bij inslikken en bij opname door de huid.**

2.2.61.1.10 Voor de indeling van de mengsels van klasse 6.1 en de indeling in de juiste verpakkingsgroep overeenkomstig de criteria voor de giftigheid bij inslikken en bij opname door de huid (zie 2.2.61.1.3) is het noodzakelijk de acute LD<sub>50</sub>-waarde van het mengsel te berekenen.

2.2.61.1.10.1 Indien een mengsel slechts één werkzame stof bevat, en de LD<sub>50</sub>-waarde daarvan is bekend, kan bij gebrek aan betrouwbare gegevens voor de acute giftigheid van het te vervoeren mengsel bij inslikken en bij opname door de huid de LD<sub>50</sub>-waarde bij inslikken en bij opname door de huid met behulp van de volgende methode worden bepaald:

$$\text{LD}_{50}\text{-waarde van het preparaat} = \frac{\text{LD}_{50}\text{-waarde van de werkzame stof} \times 100}{\text{massa-percentage van de werkzame stof}}$$

2.2.61.1.10.2 Indien een mengsel meer dan één werkzame stof bevat, kunnen 3 mogelijke methoden voor de berekening van de LD<sub>50</sub>-waarde bij inslikken en bij opname door de huid worden gebruikt. De aanbevolen methode bestaat uit het verkrijgen van betrouwbare gegevens voor de acute giftigheid bij inslikken en bij opname door de huid voor het werkelijk te vervoeren mengsel.

Indien geen betrouwbare exacte gegevens beschikbaar zijn, kan worden teruggegrepen op één van de volgende methoden:

a) Indeling van het preparaat afhankelijk van de gevaarlijkste werkzame stof van het mengsel onder de aanname, dat deze aanwezig is in dezelfde concentratie als de totale concentratie van alle werkzame componenten; of

b) Toepassing van de formule:

$$\frac{C_A}{T_A} + \frac{C_B}{T_B} + \dots + \frac{C_Z}{T_Z} = \frac{100}{T_M}$$

waarin:

C = de concentratie in procenten van de component A, B, ..., Z van het mengsel;

T = de LD<sub>50</sub>-waarde bij inslikken van de component A, B, ..., Z;

T<sub>M</sub> = de LD<sub>50</sub>-waarde bij inslikken van het mengsel.

**Opmerking:** Deze formule kan ook worden gebruikt voor de giftigheid bij opname door de huid, onder voorwaarde dat de informatie op dezelfde wijze voor alle bestanddelen beschikbaar is. Het gebruik van deze formule houdt geen rekening met eventuele verschijnselen van versterking of verzwakking van de werking van de stof.

### **Classificatie van pesticiden (bestrijdingsmiddelen)**

2.2.61.1.11 De werkzame stoffen van pesticiden en hun formuleringen waarvan de LC<sub>50</sub>- en/of LD<sub>50</sub>-waarden bekend zijn en die zijn ingedeeld in klasse 6.1 moeten in de juiste verpakkingsgroep overeenkomstig de criteria van 2.2.61.1.6 t/m 2.2.61.1.9 hierboven worden ingedeeld. Stoffen en formuleringen, die gekenmerkt zijn door bijkomende gevaren, moeten worden ingedeeld overeenkomstig de tabel van overheersende gevaren in 2.1.3.9, de juiste verpakkingsgroep inbegrepen.

2.2.61.1.11.1 Indien de LD<sub>50</sub>-waarde bij inslikken of bij opname door de huid van een formulering van een pesticide niet bekend is, maar de LD<sub>50</sub>-waarde van de werkzame stof(fen) is (zijn) bekend, kan de LD<sub>50</sub>-waarde van de formulering worden verkregen door toepassing van de procedures in 2.2.61.1.10.

**Opmerking:** De LD<sub>50</sub>-waarden voor de giftigheid van een aantal gebruikelijke pesticiden kunnen worden gevonden in de meest recente uitgave van de publicatie "The WHO Recommended Classification of Pesticides by Hazard and Guidelines to Classification" die kan worden betrokken bij: World Health Organisation (WHO), International Programme on Chemical Safety, CH-1211 Genève 27. Hoewel dit document kan dienen als bron voor gegevens van de LD<sub>50</sub>-waarden van pesticiden, mag het classificatiesysteem daarvan niet worden gebruikt voor de indeling van pesticiden voor het vervoer of voor de indeling in verpakkingsgroepen. Deze indelingen moeten overeenkomstig de voorschriften van het RID worden uitgevoerd.

2.2.61.1.11.2 De juiste vervoersnaam, gebruikt voor het vervoer van pesticiden, moet worden gekozen op grond van de werkzame stof, de aggregatietoestand van het pesticide en mogelijke bijkomende gevaren die het vertoont (zie 3.1.2).

2.2.61.1.12 Indien stoffen van klasse 6.1 als gevolg van toevoegingen overgaan naar andere gevaarscategorieën dan die waartoe de met name genoemde stoffen in tabel A van hoofdstuk 3.2 behoren, moeten deze mengsels of oplossingen worden ingedeeld in de posities waartoe zij op grond van hun werkelijke gevaarseigenschappen behoren.

**Opmerking:** Zie voor de classificatie van oplossingen en mengsels (zoals preparaten, formuleringen en afvalstoffen) ook 2.1.3.

2.2.61.1.13 Op grond van de criteria van 2.2.61.1.6 t/m 2.2.61.1.11 kan ook worden vastgesteld of de aard van een met name genoemde oplossing of mengsel, respectievelijk een oplossing of een mengsel, die/dat een met name genoemde stof bevat zodanig is, dat deze oplossing of dit mengsel niet is onderworpen aan de voorwaarden van deze klasse.

2.2.61.1.14 Stoffen, oplossingen en mengsels, - met uitzondering van stoffen en preparaten die worden gebruikt als pesticiden -, die niet voldoen aan de criteria van de Richtlijn 67/548 /EEG<sup>4</sup> of 1999/45/EG<sup>5</sup>, zoals gewijzigd, en die derhalve niet zijn ingedeeld als zeer giftig, giftig of schadelijk volgens deze Richtlijnen, zoals gewijzigd, kunnen worden beschouwd als stoffen die niet tot de klasse 6.1 behoren.

## **2.2.61.2 Niet ten vervoer toegelaten stoffen**

2.2.61.2.1 De chemisch instabiele stoffen van de klasse 6.1 zijn niet ten vervoer toegelaten, tenzij de noodzakelijke maatregelen zijn getroffen om een gevaarlijke ontleding of polymerisatie tijdens het vervoer te verhinderen. Daartoe moet er in het bijzonder zorg voor worden gedragen, dat de houders geen stoffen bevatten, die deze reacties kunnen bevorderen.

2.2.61.2.2 De volgende stoffen en mengsels zijn niet ten vervoer toegelaten:

- cyaanwaterstof, watervrij of in oplossing, dat niet voldoet aan de omschrijvingen van de UN-nummers 1051, 1613, 1614 en 3294,
- metaalcarbonylen met een vlammpunt lager dan 23 °C, met uitzondering van UN 1259 NIKKELCARBONYL en UN 1994 IJZERPENTACARBONYL,
- 2,3,7,8-TETRACHLOOR-DIBENZO-p-DIOXINE (TCDD) in concentraties, die volgens de criteria van 2.2.61.1.7 als zeer giftig beschouwd worden,
- 2249 DICHOORMETHYLEETHER, SYMMETRISCH,
- preparaten van fosfiden zonder toevoegingen die de ontwikkeling van brandbare giftige gassen vertragen.

De volgende stoffen zijn niet ten vervoer over de spoorweg toegelaten:

- bariumazide in droge toestand of met minder dan 50% water of alcoholen
- UN 0135 kwikfulminaat, bevochtigd.

---

<sup>4</sup> Richtlijn 67/548/EEG van de Raad van Europese Gemeenschappen van 27 juni 1967, betreffende de aanpassing van de wettelijke en bestuursrechtelijke bepalingen van de Lid-Staaten (van de Europese Gemeenschappen) inzake de indeling, de verpakking en het kenmerken van gevaarlijke stoffen (Publicatieblad van de Europese Gemeenschappen, nr. L 196 van 16 augustus 1967, pagina 1).

<sup>5</sup> Richtlijn 1999/45/EG van het Europese Parlement en van de Raad van 31 mei 1999, betreffende de onderlinge aanpassing van de wettelijke en bestuursrechtelijke bepalingen van de Lid-Staaten inzake de indeling, de verpakking en het kenmerken van gevaarlijke preparaten (Publicatieblad van de Europese Gemeenschappen, nr. L 200 van 30 juli 1999, blz. 1-68).

## 2.2.61.3

## Lijst van verzamelaanduidingen

	CLAS- SIFI- CATIE- CODE	UN- num- mer	BENAMING VAN DE STOF OF HET VOORWERP
<b>Giftige stoffen <u>zonder</u> bijkomend gevaar</b>			
organisch	vloeibaar <sup>a</sup>	T1	<p>1583 CHLOORPIKRINE, MENGSEL, N.E.G.  1602 KLEURSTOF, VLOEIBAAR, GIFTIG, N.E.G. of  1602 TUSSENPRODUCT VOOR KLEURSTOF, VLOEIBAAR, GIFTIG, N.E.G.  1693 TRAANGASINGREDIËNT, VLOEIBAAR, N.E.G.  1851 MEDICAMENT, VLOEIBAAR, GIFTIG, N.E.G.  2206 ISOCYANATEN, GIFTIG, N.E.G. of  2206 ISOCYANAAT, OPLOSSING, GIFTIG, N.E.G.  3140 ALKALOÏDEN, VLOEIBAAR, N.E.G. of  3140 ALKALOÏDEZOUTEN, VLOEIBAAR, N.E.G.  3142 DESINFECTIEMIDDEL, VLOEIBAAR, GIFTIG, N.E.G.  3144 NICOTINEVERBINDING, VLOEIBAAR, N.E.G. of  3144 NICOTINEPREPARAAT, VLOEIBAAR, N.E.G.  3172 TOXINEN, GEWONNEN UIT LEVENDE ORGANISMEN, N.E.G.  3276 NITRILLEN, VLOEIBAAR, GIFTIG, N.E.G.  3278 ORGANISCHE FOSFORVERBINDING, VLOEIBAAR, GIFTIG, N.E.G.  3381 BIJ INADEMEN GIFTIGE VLOEISTOF, N.E.G., met een LC<sub>50</sub> van ten hoogste 200 ml/m<sup>3</sup> en een verzadigde dampconcentratie van ten minste 500 LC<sub>50</sub>  3382 BIJ INADEMEN GIFTIGE VLOEISTOF, N.E.G., met een LC<sub>50</sub> van ten hoogste 1000 ml/m<sup>3</sup> en een verzadigde dampconcentratie van ten minste 10 LC<sub>50</sub>  2810 GIFTIGE ORGANISCHE VLOEISTOF, N.E.G.</p>
			<p>1544 ALKALOÏDEN, VAST, N.E.G. of  1544 ALKALOÏDEZOUTEN, VAST, N.E.G.  1601 DESINFECTIEMIDDEL, VAST, GIFTIG, N.E.G.  1655 NICOTINEVERBINDING, VAST, N.E.G. of  1655 NICOTINEPREPARAAT, VAST, N.E.G.  3448 TRAANGASINGREDIËNT, VAST, N.E.G.  3143 KLEURSTOF, VAST, GIFTIG, N.E.G. of  3143 TUSSENPRODUCT VOOR KLEURSTOF, VAST, GIFTIG, N.E.G.  3462 TOXINEN, GEWONNEN UIT LEVENDE ORGANISMEN, N.E.G.  3249 MEDICAMENT, VAST, GIFTIG, N.E.G.  3464 ORGANISCHE FOSFORVERBINDING, VAST, GIFTIG, N.E.G.  3439 NITRILLEN, VAST, GIFTIG, N.E.G.  2811 GIFTIGE ORGANISCHE VASTE STOF, N.E.G.</p>
metaalorganisch <sup>c, d</sup>	vast <sup>a, b</sup>	T2	<p>2026 FENYLKWIKVERBINDING, N.E.G.  2788 ORGANISCHE TINVERBINDING, VLOEIBAAR, N.E.G.  3146 ORGANISCHE TINVERBINDING, VAST, N.E.G.  3280 ORGANISCHE ARSEENVERBINDING, VLOEIBAAR, N.E.G.  3465 ORGANISCHE ARSEENVERBINDING, VAST, N.E.G.  3281 METAALCARBONYLEN, VLOEIBAAR, N.E.G.  3466 METAALCARBONYLEN, VAST, N.E.G.  3282 METAALORGANISCHE VERBINDING, VLOEIBAAR, GIFTIG, N.E.G.  3467 METAALORGANISCHE VERBINDING, VAST, GIFTIG, N.E.G.</p>
		T3	

	CLAS- SIFI- CATIE- CODE	UN- num- mer	BENAMING VAN DE STOF OF HET VOORWERP
--	----------------------------------	--------------------	---

Giftige stoffen zonder bijkomend gevaar (vervolg)

anorganisch	vloeibaar <sup>e</sup>	T4	<p><b>1556</b> ARSEENVERBINDING, VLOEIBAAR, N.E.G., anorganisch (met inbegrip van arsenaten n.e.g., arsenieten n.e.g., arseensulfiden n.e.g.)</p> <p><b>1935</b> CYANIDE, OPLOSSING, N.E.G.</p> <p><b>2024</b> KWIKVERBINDING, VLOEIBAAR, N.E.G.</p> <p><b>3141</b> ANORGANISCHE ANTIMOONVERBINDING, VLOEIBAAR, N.E.G.</p> <p><b>3440</b> SELEENVERBINDING, VLOEIBAAR, N.E.G.</p> <p><b>3381</b> BIJ INADEMEN GIFTIGE VLOEISTOF, N.E.G., met een LC<sub>50</sub> van ten hoogste 200 ml/m<sup>3</sup> en een verzadigde dampconcentratie van ten minste 500 LC<sub>50</sub></p> <p><b>3382</b> BIJ INADEMEN GIFTIGE VLOEISTOF, N.E.G., met een LC<sub>50</sub> van ten hoogste 1000 ml/m<sup>3</sup> en een verzadigde dampconcentratie van ten minste 10 LC<sub>50</sub></p> <p><b>3287</b> GIFTIGE ANORGANISCHE VLOEISTOF, N.E.G.</p>
	vast <sup>f, g</sup>	T5	<p><b>1549</b> ANORGANISCHE ANTIMOONVERBINDING, VAST, N.E.G.</p> <p><b>1557</b> ARSEENVERBINDING, VAST, N.E.G., anorganisch (met inbegrip van arsenaten n.e.g., arsenieten n.e.g., arseensulfiden n.e.g.)</p> <p><b>1564</b> BARIUMVERBINDING, N.E.G.</p> <p><b>1566</b> BERYLLIUMVERBINDING, N.E.G.</p> <p><b>1588</b> CYANIDEN, ANORGAISCH VAST, N.E.G.</p> <p><b>1707</b> THALLIUMVERBINDING, N.E.G.</p> <p><b>2025</b> KWIKVERBINDING, VAST, N.E.G.</p> <p><b>2291</b> LOODVERBINDING, VAST, N.E.G.</p> <p><b>2570</b> CADMIUMVERBINDING</p> <p><b>2630</b> SELENATEN of</p> <p><b>2630</b> SELENIETEN</p> <p><b>2856</b> FLUOROSILICATEN, N.E.G.</p> <p><b>3283</b> SELEENVERBINDING, VAST, N.E.G.</p> <p><b>3284</b> TELLUURVERBINDING, N.E.G.</p> <p><b>3285</b> VANADIUMVERBINDING, N.E.G.</p> <p><b>3288</b> GIFTIGE ANORGANISCHE VASTE STOF, N.E.G.</p>
T			

	CLAS-SIFI-CATIE-CODE	UN-num-mer	BENAMING VAN DE STOF OF HET VOORWERP
--	----------------------	------------	--------------------------------------

Giftige stoffen zonder bijkomend gevaar (vervolg)

pesticiden	vloeibaar <sup>h</sup>	T6	<p>2992 PESTICIDE, CARBAMAAT, VLOEIBAAR, GIFTIG</p> <p>2994 PESTICIDE, ARSEENVERBINDING, VLOEIBAAR, GIFTIG</p> <p>2996 PESTICIDE, ORGANISCHE CHLOORVERBINDING, VLOEIBAAR, GIFTIG</p> <p>2998 PESTICIDE, TRIAZINEVERBINDING, VLOEIBAAR, GIFTIG</p> <p>3006 PESTICIDE, THIOCARBAMAAT, VLOEIBAAR, GIFTIG</p> <p>3010 PESTICIDE, KOPERVERBINDING, VLOEIBAAR, GIFTIG</p> <p>3012 PESTICIDE, KWIKVERBINDING, VLOEIBAAR, GIFTIG</p> <p>3014 PESTICIDE, MET GESUBSTITUEERD NITROFENOL, VLOEIBAAR, GIFTIG</p> <p>3016 PESTICIDE, BIPYRIDILIUMVERBINDING, VLOEIBAAR, GIFTIG</p> <p>3018 PESTICIDE, ORGANISCHE FOSFORVERBINDING, VLOEIBAAR, GIFTIG</p> <p>3020 PESTICIDE, ORGANISCHE TINVERBINDING, VLOEIBAAR, GIFTIG</p> <p>3026 PESTICIDE, CUMARINEVERBINDING, VLOEIBAAR, GIFTIG</p> <p>3348 PESTICIDE, FENOXYAZIJNZUURDERIVAAT, VLOEIBAAR, GIFTIG</p> <p>3352 PESTICIDE, PYRETHROÏDE, VLOEIBAAR, GIFTIG</p> <p>2902 PESTICIDE, VLOEIBAAR, GIFTIG, N.E.G.</p>
	vast <sup>h</sup>	T7	<p>2757 PESTICIDE, CARBAMAAT, VAST, GIFTIG</p> <p>2759 PESTICIDE, ARSEENVERBINDING, VAST, GIFTIG</p> <p>2761 PESTICIDE, ORGANISCHE CHLOORVERBINDING, VAST, GIFTIG</p> <p>2763 TRIAZINEVERBINDING, VAST, GIFTIG</p> <p>2771 THIOCARBAMAAT, VAST, GIFTIG</p> <p>2775 PESTICIDE, KOPERVERBINDING, VAST, GIFTIG</p> <p>2777 PESTICIDE, KWIKVERBINDING VAST, GIFTIG</p> <p>2779 PESTICIDE, MET GESUBSTITUEERD NITROFENOL, VAST, GIFTIG</p> <p>2781 PESTICIDE, BIPYRIDILIUMVERBINDING, VAST, GIFTIG</p> <p>2783 PESTICIDE, ORGANISCHE FOSFORVERBINDING, VAST, GIFTIG</p> <p>2786 PESTICIDE, ORGANISCHE TINVERBINDING, VAST GIFTIG</p> <p>3027 PESTICIDE, CUMARINEVRBINDING, VAST, GIFTIG</p> <p>3048 ALUMINIUMFORSFIDE, PESTICIDE</p> <p>3345 PESTICIDE, FENOXYAZIJNZUURDERIVAAT, VAST, GIFTIG</p> <p>3349 PESTICIDE, PYRETHROÏDE, VAST, GIFTIG</p> <p>2588 PESTICIDE, VAST, GIFTIG, N.E.G.</p>
monsters		T8	<p>3315 MONSTER VAN CHEMISCHE STOF, GIFTIG</p>
andere giftige stoffen <sup>i</sup>		T9	<p>3243 VASTE STOFFEN DIE GIFTIGE VLOEISTOF BEVATTEN, N.E.G.</p>

BIJKOMEND GEVAAR	CLAS-SIFI-CATIE-CODE	UN-num-mer	BENAMING VAN DE STOF OF HET VOORWERP
<b>Giffige stoffen met bijkomend(e) geva(a)r(en)</b>			
<b>brandbaar</b>	<b>vloeibaar</b> <sup>j, k</sup>	<b>TF1</b>	<p><b>3071</b> MERCAPTANEN, VLOEIBAAR, GIFTIG, BRANDBAAR, N.E.G. of</p> <p><b>3071</b> MERCAPTANEN, MENGSEL, VLOEIBAAR, GIFTIG, BRANDBAAR, N.E.G.</p> <p><b>3080</b> ISOCYANATEN, GIFTIG, BRANDBAAR, N.E.G. of</p> <p><b>3080</b> ISOCYANAAT, OPLOSSING, GIFTIG, BRANDBAAR, N.E.G.</p> <p><b>3275</b> NITRILLEN, GIFTIG, BRANDBAAR, N.E.G..</p> <p><b>3279</b> ORGANISCHE FOSFORVERBINDING, GIFTIG, BRANDBAAR, N.E.G.</p> <p><b>3383</b> BIJ INADEMEN GIFTIGE VLOEISTOF, BRANDBAAR, N.E.G., met een LC<sub>50</sub> van ten hoogste 200 ml/m<sup>3</sup> en een verzadigde dampconcentratie van ten minste 500 LC<sub>50</sub></p> <p><b>3384</b> BIJ INADEMEN GIFTIGE VLOEISTOF, BRANDBAAR, N.E.G., met een LC<sub>50</sub> van ten hoogste 1000 ml/m<sup>3</sup> en een verzadigde dampconcentratie van ten minste 10 LC<sub>50</sub></p> <p><b>2929</b> GIFTIGE ORGANISCHE VLOEISTOF, BRANDBAAR, N.E.G.</p>
	<b>pesticiden, vloeibaar</b> (vlampunt gelijk aan of hoger dan 23°C)	<b>TF2</b>	<p><b>2991</b> PESTICIDE, CARBAMAAT, VLOEIBAAR, GIFTIG, BRANDBAAR</p> <p><b>2993</b> PESTICIDE, ARSEENVERBINDING, VLOEIBAAR, GIFTIG, BRANDBAAR</p> <p><b>2995</b> PESTICIDE, ORGANISCHE CHLOORVERBINDING, VLOEIBAAR, GIFTIG, BRANDBAAR</p> <p><b>2997</b> PESTICIDE, TRIAZINEVERBINDING, VLOEIBAAR, GIFTIG, BRANDBAAR</p> <p><b>3005</b> PESTICIDE, THIOCARBAMAAT, VLOEIBAAR, GIFTIG, BRANDBAAR</p> <p><b>3009</b> PESTICIDE, KOPERVERBINDING, VLOEIBAAR, GIFTIG, BRANDBAAR</p> <p><b>3011</b> PESTICIDE, KWIKVERBINDING, VLOEIBAAR, GIFTIG, BRANDBAAR</p> <p><b>3013</b> PESTICIDE, MET GESUBSTITUEERD NITROFENOL, VLOEIBAAR, GIFTIG, BRANDBAAR</p> <p><b>3015</b> PESTICIDE, BIPYRIDILIUMVERBINDING, VLOEIBAAR, GIFTIG, BRANDBAAR</p>
<b>TF</b>		<b>TF3</b>	<p><b>3017</b> PESTICIDE, ORGANISCHE FOSFORVERBINDING, VLOEIBAAR, GIFTIG, BRANDBAAR</p> <p><b>3019</b> PESTICIDE, ORGANISCHE TINVERBINDING, VLOEIBAAR, GIFTIG, BRANDBAAR</p> <p><b>3025</b> PESTICIDE, CUMARINEVERBINDING, VLOEIBAAR, GIFTIG, BRANDBAAR</p> <p><b>3347</b> PESTICIDE, FENOXYAZIJNZUURDERIVAAT, VLOEIBAAR, GIFTIG, BRANDBAAR</p> <p><b>3351</b> PESTICIDE, PYRETHROIDE, VLOEIBAAR, GIFTIG, BRANDBAAR</p> <p><b>2903</b> PESTICIDE, VLOEIBAAR, GIFTIG, BRANDBAAR, N.E.G.</p> <p><b>1700</b> TRAANGASKAARSEN</p> <p><b>2930</b> GIFTIGE ORGANISCHE VASTE STOF, BRANDBAAR, N.E.G.</p>
	<b>vast</b>	<b>TF3</b>	

BIJKOMEND GEVAAR	CLAS-SIFI-CATIE-CODE	UN-num-mer	BENAMING VAN DE STOF OF HET VOORWERP
<b>Giftige stoffen met bijkomend(e) geva(r)en (vervolg)</b>			
voor zelfverhitting vatbaar, vast <sup>c</sup>		3124	GIFTIGE VASTE STOF, VOOR ZELFVERHITTING VATBAAR, N.E.G.
TS			
	vloeibaar	TW1	<p>3385 BIJ INADEMEN GIFTIGE VLOEISTOF, REACTIEF MET WATER, N.E.G., met een LC<sub>50</sub> van ten hoogste 200 ml/m<sup>3</sup> en een verzadigde dampconcentratie van ten minste 500 LC<sub>50</sub></p> <p>3386 BIJ INADEMEN GIFTIGE VLOEISTOF, REACTIEF MET WATER, N.E.G., met een LC<sub>50</sub> van ten hoogste 1000 ml/m<sup>3</sup> en een verzadigde dampconcentratie van ten minste 10 LC<sub>50</sub></p> <p>3123 GIFTIGE VLOEISTOF, REACTIEF MET, N.E.G</p>
reactief met water <sup>d</sup>			
TW			
	vast <sup>i</sup>	TW2	3125 GIFTIGE VASTE STOF, REACTIEF, MET WATER, N.E.G
	vloeibaar	TO1	<p>3387 BIJ INADEMEN GIFTIGE VLOEISTOF, OXIDEREND, N.E.G., met een LC<sub>50</sub> van ten hoogste 200 ml/m<sup>3</sup> en een verzadigde dampconcentratie van ten minste 500 LC<sub>50</sub></p> <p>3388 BIJ INADEMEN GIFTIGE VLOEISTOF, OXIDEREND, N.E.G., met een LC<sub>50</sub> van ten hoogste 1000 ml/m<sup>3</sup> en een verzadigde dampconcentratie van ten minste 10 LC<sub>50</sub></p> <p>3122 GIFTIGE VLOEISTOF, OXIDEREND, N.E.G.</p>
oxiderend <sup>m</sup>			
TO			
	vast	TO2	3086 GIFTIGE VASTE STOF, OXIDEREND, N.E.G.
	vloeibaar	TC1	<p>3277 CHLOORFORMIATEN, GIFTIG, BIJTEND, N.E.G</p> <p>3361 CHLOORSILANEN, GIFTIG, BIJTEND, N.E.G</p> <p>3389 BIJ INADEMEN GIFTIGE VLOEISTOF, BIJTEND, N.E.G., met een LC<sub>50</sub> van ten hoogste 200 ml/m<sup>3</sup> en een verzadigde dampconcentratie van ten minste 500 LC<sub>50</sub></p> <p>3390 BIJ INADEMEN GIFTIGE VLOEISTOF, BIJTEND, N.E.G., met een LC<sub>50</sub> van ten hoogste 1000 ml/m<sup>3</sup> en een verzadigde dampconcentratie van ten minste 10 LC<sub>50</sub></p> <p>2927 GIFTIGE ORGANISCHE VLOEISTOF, BIJTEND, N.E.G.</p>
organisch			
bijtend <sup>n</sup>			
TC			
	vast	TC2	2928 GIFTIGE ORGANISCHE VASTE STOF, BIJTEND, N.E.G.
	vloeibaar	TC3	<p>3389 BIJ INADEMEN GIFTIGE VLOEISTOF, BIJTEND, N.E.G., met een LC<sub>50</sub> van ten hoogste 200 ml/m<sup>3</sup> en een verzadigde dampconcentratie van ten minste 500 LC<sub>50</sub></p> <p>3390 BIJ INADEMEN GIFTIGE VLOEISTOF, BIJTEND, N.E.G., met een LC<sub>50</sub> van ten hoogste 1000 ml/m<sup>3</sup> en een verzadigde dampconcentratie van ten minste 10 LC<sub>50</sub></p> <p>3289 GIFTIGE ANORGANISCHE VLOEISTOF, BIJTEND, N.E.G.</p>
anorganisch			
	vast	TC4	3290 GIFTIGE ANORGANISCHE VASTE STOF, BIJTEND, N.E.G.



BIJKOMEND GEVAAR	CLAS-SIFI-CATIE-CODE	UN-num-mer	BENAMING VAN DE STOF OF HET VOORWERP
<b>Giftige stoffen met bijkomend(e) geva(r)(en) (vervolg)</b>			
<b>brandbaar, bijtend</b>	<b>TFC</b>	<b>2742</b>	CHLOORFORMIATEN, GIFTIG, BIJTEND, BRANDBAAR, N.E.G.
		<b>3362</b>	CHLOORSIANEN, GIFTIG, BIJTEND, BRANDBAAR, N.E.G.
		<b>3488</b>	BIJ INADEMEN GIFTIGE VLOEISTOF, BRANDBAAR BIJTEND, N.E.G. met een LC <sub>50</sub> van ten hoogste 200 ml/m <sup>3</sup> en een verzadigde dampconcentratie van ten minste 500 LC <sub>50</sub>
		<b>3489</b>	BIJ INADEMEN GIFTIGE VLOEISTOF, BRANDBAAR BIJTEND, N.E.G. met een LC <sub>50</sub> van ten hoogste 1000 ml/m <sup>3</sup> en een verzadigde dampconcentratie van ten minste 10 LC <sub>50</sub>
<b>brandbaar, met water reactief</b>	<b>TFW</b>	<b>3490</b>	BIJ INADEMEN GIFTIGE VLOEISTOF, REACTIEF MET WATER, BRANDBAAR, N.E.G. met een LC <sub>50</sub> van ten hoogste 200 ml/m <sup>3</sup> en een verzadigde dampconcentratie van ten minste 500 LC <sub>50</sub>
		<b>3491</b>	BIJ INADEMEN GIFTIGE VLOEISTOF, REACTIEF MET WATER, BRANDBAAR, N.E.G. met een LC <sub>50</sub> van ten hoogste 1000 ml/m <sup>3</sup> en een verzadigde dampconcentratie van ten minste 10 LC <sub>50</sub>

## Noten:

- a *Stoffen en preparaten die alkaloiden of nicotine bevatten, gebruikt als pesticiden moeten worden ingedeeld onder UN 2588 PESTICIDEN, VAST, GIFTIG, N.E.G., UN 2902 PESTICIDEN, VLOEIBAAR, GIFTIG, N.E.G. of UN 2903 PESTICIDEN, VLOEIBAAR, GIFTIG, BRANDBAAR, N.E.G.*
- b *Werkzame stoffen en trituraties of mengsels van stoffen met andere stoffen, bestemd voor laboratoria en beproevingen en voor de fabricage van farmaceutische producten, moeten overeenkomstig hun giftigheid worden ingedeeld (zie 2.2.61.1.7 t/m 2.2.61.1.11).*
- c *Voor zelfverhitting vatbare stoffen, zwak giftig en voor zelfontbranding vatbare, metaalorganische verbindingen, zijn stoffen van klasse 4.2.*
- d *Met water reactieve stoffen, zwak giftig, en met water reactieve metaalorganische verbindingen, zijn stoffen van klasse 4.3.*
- e *Kwikfulminaat, bevochtigd met minder dan 20 massa-% water of een mengsel van alcohol en water, is een stof van klasse 1, UN-nummer 0135 en is niet ten vervoer over de spoorweg toegelaten.*
- f *Ferricyaniden, ferrocyaniden, alkali-thiocyanaten en ammonium-thiocyanaten zijn niet onderworpen aan de voorschriften van het RID.*
- g *Loodzouten en loodpigmenten, die slechts tot ten hoogste 5% oplosbaar zijn indien ze gedurende één uur bij een temperatuur van 23 °C ± 2 °C in een mengverhouding van 1:1000 met 0,07M-zoutzuur geroerd worden, zijn niet onderworpen aan de voorschriften van het RID.*
- h *Voorwerpen, geïmpregneerd met dit pesticide, zoals kartonnen borden, papieren stroken, wattenbollen en kunststofplaten, in hermetisch afgesloten omhullingen, zijn niet onderworpen aan de voorschriften van het RID.*
- i *Mengsels van vaste stoffen, die niet zijn onderworpen aan de voorschriften van het RID, met giftige vloeistoffen, mogen worden vervoerd onder UN-nummer 3243, zonder dat eerst de indelingscriteria van klasse 6.1 worden toegepast, onder voorwaarde dat geen overtollige vloeistof zichtbaar is op het moment van het laden van de stof of van het sluiten van de verpakking, container of wagen. De verpakkingen moeten overeenkomen met een constructietype dat met goed gevolg de dichtheidsproef voor verpakkingsgroep II heeft doorstaan. Deze positie mag niet worden gebruikt voor vaste stoffen, die een vloeistof van verpakkingsgroep I bevatten.*
- j *Zeer giftige en giftige, brandbare vloeistoffen met een vlampunt lager dan 23 °C zijn stoffen van klasse 3, met uitzondering van die welke zeer giftig zijn bij inademen, zoals gedefinieerd in 2.2.61.1.4 tot en met 2.2.61.1.9. Vloeistoffen die zeer giftig zijn bij inademing worden aangeduid als "giftig bij inademing" in hun juiste vervoersnaam in kolom (2) of bij bijzondere bepaling 354 in kolom (6) van tabel A van hoofdstuk 3.2..*
- k *Brandbare vloeistoffen, zwak giftig, met uitzondering van stoffen en preparaten gebruikt als pesticiden, met een vlampunt van 23 °C t/m 60 °C, zijn stoffen van klasse 3.*
- l *Metaalfosfiden, ingedeeld onder de UN-nummers 1360, 1397, 1432, 1714, 2011 en 2013, zijn stoffen van klasse 4.3.*
- m *Zwak giftige, oxiderende stoffen, zijn stoffen van klasse 5.1.*
- n *Zwak giftige en zwak bijtende stoffen zijn stoffen van klasse 8.*

**2.2.62 Klasse 6.2 Infectueuze stoffen (besmettelijke stoffen)**

**2.2.62.1 Criteria**

2.2.62.1.1 De titel van klasse 6.2 omvat infectueuze stoffen. Infectueuze stoffen in de zin van het RID zijn stoffen, waarvan bekend is of waarvan redelijkerwijs kan worden aangenomen dat zij ziekteverwekkers bevatten. Ziekteverwekkers zijn gedefinieerd als micro-organismen (met inbegrip van bacteriën, virussen, rickettsia, parasieten en schimmels) en andere verwekkers als prionen, die ziekten veroorzaken kunnen bij mensen of dieren.

**Opmerking 1:** *Genetische gemodificeerde micro-organismen en organismen, biologische producten, diagnostische monsters en geïnfecteerde levende dieren moeten in deze klasse worden ingedeeld, indien zij voldoen aan de voorwaarden van deze klasse.*

**Opmerking 2:** *Toxinen afkomstig van planten, dieren of bacteriën, die geen infectueuze stoffen of organismen bevatten of die niet aanwezig zijn in infectueuze stoffen of organismen, zijn stoffen van klasse 6.1, UN-nummer 3172 of 3462.*

2.2.62.1.2 De stoffen van klasse 6.2 zijn als volgt onderverdeeld:

I1: Infectueuze stoffen, gevaarlijk voor mensen

I2: Infectueuze stoffen, alleen gevaarlijk voor dieren

I3: Ziekenhuisafval

I4: Biologische stoffen

**Definities**

2.2.62.1.3 In de zin van het RID geldt het volgende:

*Biologische producten* zijn producten van levende organismen, die worden vervaardigd en in omloop gebracht overeenkomstig de voorschriften van nationale overheidsautoriteiten, die bijzondere toelatingsvoorwaarden voor het gebruik kunnen opleggen, en die worden gebruikt ofwel ter voorkoming, behandeling of diagnose van ziekten bij mens of dier, dan wel voor daarmee verband houdende ontwikkelings-, experimentele of onderzoeksdoeleinden. Zij omvatten, maar zijn niet beperkt tot, eind- of tussenproducten, zoals vaccins.

*Culturen* zijn het resultaat van een proces, waarbij ziekteverwekkers opzettelijk worden vermeerderd. Deze definitie omvat niet monsters van menselijke of dierlijke patiënten, overeenkomstig de definitie in deze paragraaf.

*Medisch- of ziekenhuisafval* is afval dat afkomstig is uit de medische behandeling van dieren of mensen of stammen uit het biologisch onderzoek.

*Patiëntenmonsters* zijn menselijke of dierlijke stoffen, die rechtstreeks worden verkregen van mensen of dieren, inclusief, echter niet beperkt tot uitgescheiden of afgescheiden stoffen, bloed en bestanddelen daarvan, weefsel en uitstrijkjes van weefselvloeistof, alsmede lichaamsdelen, die worden vervoerd voor doeleinden van research, diagnose, onderzoeksactiviteiten, behandeling van ziekten en preventie.

**Classificatie**

2.2.62.1.4 Infectueuze stoffen moeten in klasse 6.2 en al naar gelang de situatie in UN-nummer 2814, 2900, 3291 of 3373 worden ingedeeld.

Infectueuze stoffen worden in de volgende categorieën ingedeeld:

2.2.62.1.4.1 **Categorie A:** Een infectueuze stof, die in een vorm wordt vervoerd, die bij blootstelling bij overigens gezonde mensen of dieren blijvende invaliditeit of een levensbedreigende of dodelijke ziekte kan veroorzaken. Indicatieve voorbeelden voor stoffen die voldoen aan deze criteria zijn in de tabel bij deze sectie opgenomen.

**Opmerking:** *Blootstelling vindt plaats indien een infectueuze stof uit de beschermende verpakking naar buiten treedt met als gevolg een fysisch contact met mensen of dieren.*

a) Infectueuze stoffen, die aan deze criteria voldoen en die bij mensen of zowel bij mensen als ook bij dieren een ziekte kunnen veroorzaken, moeten in UN-nummer 2814 worden ingedeeld. Infectueuze stoffen, die alleen bij dieren een ziekte kunnen veroorzaken, moeten in UN-nummer 2900 worden ingedeeld.

b) De indeling in UN-nummer 2814 of 2900 moet plaats vinden op basis van de bekende anamnese en

symptomen bij zieke mensen of dieren, de plaatselijke, endemische omstandigheden of het oordeel van een specialist met betrekking tot de individuele toestand van de zieke mensen of dieren.

**Opmerking 1:** De juiste vervoersnaam van UN 2814 is:

“INFECTUEUZE STOF, GEVAARLIJK VOOR MENSEN (BESMETTELIJKE STOF, GEVAARLIJK VOOR MENSEN)”.

De juiste vervoersnaam voor UN 2900 is:

“INFECTUEUZE STOF, alleen GEVAARLIJK VOOR DIEREN (BESMETTELIJKE STOF alleen GEVAARLIJK VOOR DIEREN)”

**Opmerking 2:** De volgende tabel is niet uitputtend. Infectueuze stoffen, inclusief nieuwe of opduikende ziekteverwekkers, die niet zijn opgenomen in de tabel maar die voldoen aan dezelfde criteria, moeten in de categorie A worden ingedeeld. Bovendien moet een stof in de categorie A worden ingedeeld, indien er twijfel bestaat of deze voldoet aan de criteria of niet.

**Opmerking 3:** Die micro-organismen, die in de volgende tabel cursief zijn weergegeven, zijn bacteriën, mycoplasmen, rickettsia of schimmels.

Indicatieve voorbeelden van infectueuze stoffen, die in ieder vorm onder categorie A vallen, voor zover niets anders is aangegeven (zie 2.2.62.1.4.1)	
UN-nummer en benaming	Micro-organisme
UN 2814 INFECTUEUZE STOFFEN, GEVAARLIJK VOOR MENSEN	<i>Bacillus anthracis</i> (alleen culturen)
	<i>Brucella abortus</i> (alleen culturen)
	<i>Brucella melitensis</i> (alleen culturen)
	<i>Brucella suis</i> (alleen culturen)
	<i>Burkholderia mallei</i> – <i>pseudomonas mallei</i> (alleen culturen)
	<i>Burkholderia pseudomallei</i> – <i>pseudomonas pseudomallei</i> (alleen culturen)
	<i>Chlamydia psittaci</i> – aviaire stammen (alleen culturen)
	<i>Clostridium botulinum</i> (alleen culturen)
	<i>Coccidioides immitis</i> (alleen culturen)
	<i>Coxiella burnetii</i> (alleen culturen)
	Krim-Kongo hemorrhagische koorts virus
	Dengue-virus (alleen culturen)
	Oosterse equine encefalitis virus (alleen culturen)
	<i>Escherichia coli</i> , verotoxigeen (alleen culturen) <sup>a</sup>
	Ebola-virus
	Flexal-virus
	<i>Francisella tularensis</i> (alleen culturen)
	Guanarito-virus
	Hantaan-virus
	Hanta virussen, die hemorrhagische koorts met niersyndroom veroorzaken
	Hendra-virus
	Hepatitis-B-virus (alleen culturen)
	Herpes-B-virus (alleen culturen)
	Humaan immunodeficiëntie virus (alleen culturen)
	Hoog pathogeen vogelgriep virus (alleen culturen)
	Japanse Encefalitis-virus (alleen culturen)
	Junin-Virus
	Kyasanur-Forest disease virus
	Lassa-virus
	Machupo-virus
	Marburg-virus
	Apenpokken virus
	<i>Mycobacterium tuberculosis</i> (alleen culturen) <sup>a</sup>
	Nipah-Virus
Omsk hemorrhagische koorts virus	
Polio virus (alleen culturen)	
Rabies (hondsdoelheid) virus (alleen culturen)	
<i>Rickettsia prowazekii</i> (alleen culturen)	
<i>Rickettsia rickettsii</i> (alleen culturen)	
Rift Valley koorts virus (alleen culturen)	
Russisch Spring-Summer encephalitis virus (alleen culturen)	

Indicatieve voorbeelden van infectueuze stoffen, die in ieder vorm onder categorie A vallen, voor zover niets anders is aangegeven (zie 2.2.62.1.4.1)	
UN-nummer en benaming	Micro-organisme
	Sabia-Virus
	<i>Shigella dysenteriae</i> type 1 (alleen culturen) <sup>a</sup>
	Tekenencefalitis virus (alleen culturen)
	Pokken-Virus
	Venezolaans paarden encefalitis virus (alleen culturen)
	West-Nijl virus (alleen culturen)
	Gele koorts virus (alleen culturen)
	<i>Yersinia pestis</i> (alleen culturen)
UN 2900 INFECTUEUZE STOFFEN, alleen GEVAARLIJK VOOR DIEREN	Afrikaanse varkenspest virus (alleen culturen)
	Pseudovogelppest virus type 1 – velogeen Newcastle disease virus (alleen culturen)
	Klassieke varkenspest virus (alleen culturen)
	Mond- en klauwzeer virus (alleen culturen)
	Lumpy skin disease virus (alleen culturen)
	<i>Mycoplasma mycoides</i> – Besmettelijke runder pleuropneumonie (alleen culturen)
	Pestvirus van de kleine herkauwer (alleen culturen)
	Runderpest virus (alleen culturen)
	Schapenpokken virus (alleen culturen)
	Geitenpokken virus (alleen culturen)
	Vesiculaire varkensziekte virus (Blaasjesziekte) (alleen culturen)
	Vesiculaire Stomatitis virus (alleen culturen)

<sup>a</sup> Echter indien culturen voor diagnostische of klinische doeleinden zijn bestemd, mogen deze als infectueuze stoffen van categorie B worden geclassificeerd.

2.2.62.1.4.2 **Categorie B:** Een infectueuze stof die niet voldoet aan de criteria voor indeling in categorie A. Infectueuze stoffen van de categorie B moeten worden ingedeeld in UN 3373.

**Opmerking:** De juiste vervoersnaam van UN 3373 is:  
"BIOLOGISCHE STOF, CATEGORIE B"

2.2.62.1.5 *Vrijstellingen*

2.2.61.1.5.1 Stoffen die geen infectueuze stoffen bevatten, of stoffen waarbij het onwaarschijnlijk is, dat zij bij mensen of dieren ziekten veroorzaken, zijn niet onderworpen aan de voorschriften van het RID, tenzij dat zij voldoen aan de criteria voor de indeling in een andere klasse.

2.2.62.1.5.2 Stoffen die micro-organismen bevatten, die ten opzichte van mensen of dieren niet pathogeen zijn, zijn niet onderworpen aan de voorschriften van het RID, tenzij zij voldoen aan de criteria voor de indeling in een andere klasse.

2.2.62.1.5.3 Stoffen in een vorm, waarin alle aanwezige ziekteverwekkers zodanig zijn geneutraliseerd of geïnactiveerd, dat zij geen risico voor de gezondheid meer vormen, zijn niet onderworpen aan de voorschriften van het RID, tenzij zij voldoen aan de criteria voor indeling in een andere klasse.

**Opmerking:** Medische apparatuur waaruit alle overtollige vloeistof is verwijderd wordt geacht aan de vereisten van deze paragraaf te voldoen en is niet aan de voorschriften van het RID onderworpen.

2.2.62.1.5.4 Stoffen, waarin de concentratie van ziekteverwekkers op een niveau ligt dat in de natuur wordt aangetroffen (met inbegrip van voedingsmiddelen en watermonsters) en waarbij kan worden aangenomen dat zij geen ernstig besmettingsgevaar vertonen, zijn niet onderworpen aan de voorschriften van het RID, tenzij zij voldoen aan de criteria voor indeling in een andere klasse.

2.2.62.1.5.5 Gedroogde bloedvlekken, die door het opbrengen van een druppel op een absorberend materiaal worden verkregen, zijn niet onderworpen aan het RID.

2.2.62.1.5.6 Monsters uit preventief onderzoek naar occult bloed in faeces zijn niet onderworpen aan het RID.

- 2.2.62.1.5.7 Bloed of bestanddelen van bloed die zijn verzameld ten behoeve van transfusie of voor het bereiden van bloedproducten bestemd voor het gebruik voor transfusie of transplantatie, alsmede alle weefsels en organen bestemd voor het gebruik bij transplantatie en monsters die in verband met deze doeleinden zijn afgenomen, zijn niet onderworpen aan het RID.
- 2.2.62.1.5.8 Monsters, afkomstig van mensen of dieren, waarvan de waarschijnlijkheid dat zij ziekteverwekkers bevatten minimaal is, zijn niet onderworpen aan het RID, indien het monster wordt vervoerd in een verpakking, die elke vorm van lekkage voorkomt en die voorzien is van het opschrift "VRIJGESTELD MENSELIJK MONSTER" respectievelijk "VRIJGESTELD DIERLIJK MONSTER".

De verpakking wordt geacht te voldoen aan bovengenoemde voorschriften indien deze aan de volgende voorwaarden voldoet:

- a) De verpakking bestaat uit drie onderdelen:
  - i) (een) lekdicht(e) primaire houder(s);
  - ii) een lekdichte secundaire verpakking; en
  - iii) een buitenverpakking van voldoende sterkte gelet op de inhoud, de massa en het beoogd gebruik, waarbij ten minste één oppervlak minimum afmetingen van 100 mm x 100 mm bezit.
- b) In geval van vloeistoffen moet tussen de primaire houder(s) en de secundaire verpakking een voldoende hoeveelheid absorberend materiaal zijn aangebracht om de totale inhoud te kunnen absorberen, zodat tijdens het vervoer elke vorm van uittreden of lekkage van vloeistof niet de buitenverpakking bereikt en de ongeschonden staat van de voor opvulling dienende stoffen niet wordt aangetast.
- c) Indien meerdere breekbare primaire houders in een enkele secundaire verpakking worden verpakt, dan moeten deze hetzij afzonderlijk omwikkeld, dan wel gescheiden worden, teneinde onderlinge aanraking te voorkomen.

**Opmerking 1:** Teneinde vast te stellen of een stof overeenkomstig de voorschriften van deze paragraaf is vrijgesteld, is een bepaalde professionele beoordeling noodzakelijk. Deze beoordeling moet zijn gebaseerd op de bekende anamnese, symptomen en individuele omstandigheden van de menselijke of dierlijke bron en de plaatselijke endemische omstandigheden.

Voorbeelden van monsters, die overeenkomstig de voorschriften van deze paragraaf vervoerd kunnen worden, zijn

- bloed- of urinemonsters ter controle van het cholesterolgehalte, de bloedglucosespiegel, de hormoonspiegel of prostaatspecifieke anti-genen (PSA);
- monsters nodig voor controle van orgaanfuncties, als hart-, lever- of nierfuncties, bij mensen of dieren met niet-besmettelijke ziekten of voor de controle van medicijnen bij de ziektebehandeling;
- monsters genomen voor verzekerings- of beroepsmatige doeleinden, met het doel de aanwezigheid van drugs of alcohol vast te stellen;
- zwangerschapstests;
- biopsieën ten behoeve van het vaststellen van kanker; en
- opsporing van antilichamen bij mensen of dieren bij afwezigheid van elke mogelijke verdenking van infectie (bijv. evaluatie van door een vaccin veroorzaakte immuniteit, diagnose van een auto-immuunziekte, etc.).

**Opmerking 2:** Bij vervoer door de lucht moeten verpakkingen voor monsters die op grond van deze paragraaf vrijgesteld zijn, voldoen aan de voorwaarden in a) t/m c).

2.2.62.1.5.9 Met uitzondering van:

- a) Medisch afval (UN-nummer 3291);
- b) Medische hulpmiddelen of apparatuur met of besmet met infectueuze stoffen van categorie A (UN-nummer 2814 of UN-nummer 2900); en
- c) Medische hulpmiddelen of apparatuur met of besmet met andere gevaarlijke goederen die aan de definitie van een andere klasse voldoen,

zijn (is) medische hulpmiddelen of apparatuur die mogelijk infectueuze stoffen bevatten (bevat) of daarmee mogelijk zijn (is) besmet en die met het oog op desinfectie, reiniging, sterilisatie, reparatie of beoordeling van de apparatuur worden (wordt) vervoerd, niet aan de bepalingen van het RID, uitgezonderd die van deze paragraaf, onderworpen, indien zij zijn (is) verpakt in verpakkingen van zodanig ontwerp en zodanige constructie dat zij onder normale vervoersomstandigheden niet kunnen (kan) breken of worden doorboord noch hun (haar) inhoud kunnen (kan) verliezen. De verpakkingen moeten dusdanig zijn ontworpen dat wordt voldaan aan de constructievereisten van 6.1.4 of 6.6.4.

Deze verpakkingen moeten voldoen aan de algemene verpakkingsvoorschriften van 4.1.1.1 en 4.1.1.2 en de medische hulpmiddelen en apparatuur tegenhouden bij een val vanaf een hoogte van 1,2 m.

De verpakkingen moeten zijn voorzien van de kenmerking "GEBRUIKT MEDISCH HULPMIDDEL" of "GEBRUIKTE MEDISCHE APPARATUUR". Worden oververpakkingen gebruikt, dan moeten deze op dezelfde wijze worden gekenmerkt, tenzij de vermelding zichtbaar blijft.

2.2.62.1.6 (Gereserveerd)

2.2.62.1.7 (Gereserveerd)

2.2.62.1.8 (Gereserveerd)

2.2.62.1.9 *Biologische producten:*

In de zin van het RID worden biologische producten in de volgende groepen ingedeeld:

- a) producten, die in overeenstemming met de voorschriften van de bevoegde nationale autoriteit vervaardigd en verpakt zijn en die worden vervoerd voor uiteindelijke verpakking en verspreiding en die worden gebruikt voor de persoonlijke gezondheidszorg door medische beroepskrachten of individuele personen. Stoffen van deze groep zijn niet onderworpen aan de voorschriften van het RID;
- b) producten, die niet onder a) vallen en waarvan bekend is of waarbij redelijkerwijs kan worden aangenomen dat zij infectueuze stoffen bevatten en dat zij voldoen aan de criteria voor indeling in de categorie A of B. Stoffen van deze groep moeten al naar gelang de situatie in UN-nummer 2814 , 2900 of 3373 worden ingedeeld.

**Opmerking:** *Sommige toegelaten biologische producten vormen slechts in bepaalde gedeelten van de wereld een biologisch gevaar. In dat geval kunnen de bevoegde autoriteiten eisen dat deze biologische producten voldoen aan de plaatselijke eisen voor infectueuze stoffen of zij kunnen andere beperkingen opleggen.*

2.2.62.1.10 *Genetisch gemodificeerde micro-organismen en organismen*

Genetisch gemodificeerde micro-organismen, die niet voldoen aan de definitie voor infectueuze stoffen moeten overeenkomstig 2.2.9 worden ingedeeld.

2.2.62.1.11 *Ziekenhuis- of medisch afval*

2.2.62.1.11.1 Ziekenhuis- of medisch afval, dat infectueuze stoffen van de categorie A bevat, moet al naar gelang in UN-nummer 2814 of 2900 worden ingedeeld. Ziekenhuis- of medisch afval, dat infectueuze stoffen van de categorie B bevat, moet in UN-nummer 3291 worden ingedeeld.

**Opmerking:** *Medisch of klinisch afvalstoffen, ingedeeld onder nummer 18 01 03*

*(Afval van de gezondheidszorg bij mens of dier en/of verwant onderzoek*

- *afval van verloskundige zorg, diagnose, behandeling of preventie van ziektes bij de mens*
- *afval waarvan de inzameling en verwerking zijn onderworpen aan speciale richtlijnen teneinde infectie te voorkomen)*

*of onder nummer 18 02 02*

*(Afval van de gezondheidszorg bij mens of dier en/of verwant onderzoek*

- *afval van onderzoek, diagnose, behandeling of preventie van ziektes bij dieren*
- *afval waarvan de inzameling en verwerking zijn onderworpen aan speciale richtlijnen teneinde infectie te voorkomen)*

*overeenkomstig de lijst van afvalstoffen als bijlage bij de Beschikking van de Commissie 2000/532/EG <sup>6</sup>, zoals gewijzigd, moeten worden ingedeeld overeenkomstig de bepalingen, beschreven in deze paragraaf, gebaseerd op de medische of veterinaire diagnose van de betreffende patiënt of het betreffende dier.*

2.2.62.1.11.2 Ziekenhuis- of medisch afval waarbij redelijkerwijs kan worden aangenomen dat er een kleine kans is op de aanwezigheid van infectueuze stoffen, moet in UN-nummer 3291 worden ingedeeld. Voor de indeling kan rekening worden gehouden met internationale, regionale of nationale catalogi van afvalstoffen.

**Opmerking 1:**

*De juiste vervoersnaam voor UN-nummer 3291 is:*

*"ZIEKENHUISAFVAL, ONGESPECIFICEERD, N.E.G." of "(BIO)MEDISCH AFVAL, N.E.G." of "GEREGLEMENTEERD MEDISCH AFVAL, N.E.G."*

**Opmerking 2:** Ondanks de hierboven vermelde indelingscriteria, zijn medische of klinische afvalstoffen, ingedeeld onder nummer 18 01 04

(Afval van de gezondheidszorg bij mens of dier en/of verwant onderzoek

- afval van verloskundige zorg, diagnose, behandeling of preventie van ziektes bij de mens
- afval waarvan de inzameling en verwerking niet zijn onderworpen aan speciale richtlijnen teneinde infectie te voorkomen)

of onder nummer 18 02 03

(Afval van de gezondheidszorg bij mens of dier en/of verwant onderzoek

- afval van onderzoek en de diagnose, behandeling of preventie van ziektes bij dieren
- afval waarvan de inzameling en verwerking niet zijn onderworpen aan speciale richtlijnen teneinde infectie te voorkomen)

overeenkomstig de lijst van afvalstoffen als bijlage bij de Beschikking van de Commissie 2000/532/EG<sup>6</sup>, zoals gewijzigd, niet onderworpen aan de voorschriften van het RID.

2.2.62.1.11.3 Op ontsmet ziekenhuis- of medisch afval, dat voorheen infectueuze stoffen heeft bevat, zijn de voorschriften van het RID niet van toepassing, tenzij dat het voldoet aan de criteria voor de indeling in een andere klasse.

2.2.62.1.11.4 Ziekenhuis- en medisch afval van UN-nummer 3291 moet in verpakkingsgroep II worden ingedeeld.

2.2.62.1.12 *Besmette dieren*

2.2.62.1.12.1 Levende dieren mogen niet worden gebruikt om besmettelijke stoffen te verzenden, tenzij een dergelijke stof niet op een andere wijze verzonden kan worden. Levende dieren die opzettelijk geïnfecteerd zijn en waarvan bekend is of waarbij het vermoeden bestaat dat zij infectueuze stoffen bevatten, mogen alleen onder de door de bevoegde autoriteit goedgekeurde voorwaarden en overeenkomstig de erbij behorende regelingen voor diertransporten vervoerd<sup>7</sup> worden.

2.2.62.1.12.2 Dierlijke stoffen die besmet zijn met ziekteverwekkers van categorie A of met ziekteverwekkers die alleen in culturen in categorie A ingedeeld zouden worden, moeten worden ingedeeld onder UN-nummer 2814 of 2900 al naar gelang. Dierlijke stoffen die besmet zijn met ziekteverwekkers van categorie B, met uitzondering van die welke zouden worden ingedeeld in categorie A, indien zij zich in de vorm van culturen zouden bevinden, moeten worden ingedeeld onder UN-nummer 3373.

**2.2.62.2 *Niet ten vervoer toegelaten stoffen***

Levende gewervelde of ongewervelde dieren mogen niet worden gebruikt om een infectueus agens te vervoeren, tenzij het onmogelijk is dit agens op een andere wijze te vervoeren of tenzij dit vervoer door de bevoegde autoriteit is toegelaten (zie 2.2.62.1.12.1).

**2.2.62.3 *Lijst van verzamelaanduidingen***

<sup>6</sup> Beschikking van de Commissie 2000/532/EG van 3 mei 2000 ter vervanging van Beschikking 94/3/EG houdende vaststelling van een lijst van afvalstoffen overeenkomstig artikel 1, onder a), van Richtlijn 75/442/EEG van de Raad betreffende afvalstoffen (vervangen door Richtlijn van het Europese Parlement en van de Raad 2006/12/EG, gepubliceerd in Publicatieblad van de Europese Gemeenschappen nr. L 114 van 27 april 2006, blz. 9) en Beschikking 94/904/EG van de Raad tot vaststelling van een lijst van gevaarlijke afvalstoffen overeenkomstig artikel 1, lid 4, van Richtlijn 91/689/EEG van de Raad betreffende gevaarlijke afvalstoffen (Publicatieblad van de Europese Gemeenschappen nr. L 226 van 6 september 2000, blz. 3).

<sup>7</sup> Voorschriften voor het vervoer van levende dieren zijn bijvoorbeeld opgenomen in Richtlijn 91/628/EEG van 19 november 1991 inzake de bescherming van dieren tijdens het vervoer (Publicatieblad van Europese Gemeenschappen nr. L 340 van 11 december 1991, blz. 17) en de Aanbevelingen van de Raad van Europa (Ministerscomité) voor het vervoer van bepaalde diersoorten.



	CLAS- SIFI- CATIE- CODE	UN- num- mer	BENAMING VAN DE STOF OF HET VOORWERP
--	----------------------------------	--------------------	---

**Infectueuze stoffen**

<b>gevaarlijk voor mensen</b>	<b>I 1</b>	<b>2814</b>	INFECTUEUZE STOF, GEVAARLIJK VOOR MENSEN
<b>alleen gevaarlijk voor dieren</b>	<b>I 2</b>	<b>2900</b>	INFECTUEUZE STOF, alleen GEVAARLIJK VOOR DIEREN
<b>ziekenhuisafval</b>	<b>I 3</b>	<b>3291</b>	ZIEKENHUISAFVAL, ONGESPECIFICEERD, N.E.G. of <b>3291</b> (BIO)MEDISCH AFVAL, N.E.G. of <b>3291</b> GERELEMENTEERD MEDISCH AFVAL, N.E.G.
<b>biologische stoffen</b>	<b>I 4</b>	<b>3373</b>	BIOLOGISCHE STOF, CATEGORIE B

## 2.2.7 Klasse 7 Radioactieve stoffen

### 2.2.7.1 Definities

2.2.7.1.1 Onder **radioactieve stoffen** worden verstaan alle stoffen die radionucliden bevatten, waarvoor zowel de activiteitsconcentratie als de totale activiteit van de zending de in 2.2.7.2.2.1 t/m 2.2.7.2.2.6 aangegeven waarden overschrijden.

### 2.2.7.1.2 Besmetting

- Onder **besmetting** wordt verstaan: de aanwezigheid van een radioactieve stof op een oppervlak in hoeveelheden groter dan  $0,4 \text{ Bq/cm}^2$  voor bèta- en gammastralers en voor alfastralers van geringe toxiciteit, of  $0,04 \text{ Bq/cm}^2$  voor alle andere alfastralers.
- Onder **afwrijfbare besmetting** wordt verstaan: besmetting die onder routinematige vervoersomstandigheden van een oppervlak kan worden verwijderd.
- Onder **niet afwrijfbare besmetting** wordt verstaan: elke besmetting anders dan afwrijfbare besmetting.

### 2.2.7.1.3 Definities van specifieke termen

#### $A_1$ en $A_2$

Onder  $A_1$  wordt verstaan: de waarde van de activiteit van radioactieve stoffen in speciale toestand, opgenomen in de tabel in 2.2.7.2.2.1, dan wel afgeleid in 2.2.7.2.2.2, die wordt gebruikt om de grenswaarden van de activiteit voor de toepassing van de voorschriften van het RID vast te stellen.

Onder  $A_2$  wordt verstaan: de waarde van de activiteit van radioactieve stoffen, met uitzondering van radioactieve stoffen in speciale toestand, opgenomen in de tabel in 2.2.7.2.2.1, dan wel afgeleid in 2.2.7.2.2.2, die wordt gebruikt om de grenswaarden van de activiteit voor de toepassing van de voorschriften van het RID vast te stellen.

Onder **splijtbare nucliden** worden verstaan: uranium-233, uranium-235, plutonium-239 en plutonium-241.

Onder **splijtbare stoffen** worden verstaan: stoffen die één of meer splijtbare nucliden bevatten. Van de definitie van splijtbare stoffen zijn uitgezonderd:

- a) natuurlijk uranium of niet-bestraald verarmd uranium;
- b) natuurlijk uranium of verarmd uranium dat uitsluitend in thermische reactoren is bestraald;
- c) stoffen die splijtbare nucliden bevatten van minder dan 0,25 g in totaal;
- d) iedere combinatie van a), b) en/of c).

Deze uitzonderingen gelden uitsluitend indien er zich in de verpakking of, indien onverpakt verzonden, in de zending geen stoffen bevinden die splijtbare nucliden bevatten.

Onder **gering verspreidbare radioactieve stoffen** wordt verstaan: hetzij een vaste radioactieve stof, hetzij een vaste radioactieve stof in een gesloten capsule, van waaruit de verspreidbaarheid beperkt is en die niet poedervormig is.

Onder **stoffen met geringe specifieke activiteit (Low Specific Activity, LSA)** wordt verstaan: radioactieve stoffen die van nature een beperkte specifieke activiteit bezitten, of radioactieve stoffen waarvoor grenswaarden voor de geschatte gemiddelde specifieke activiteit van toepassing zijn. Met afschermingsmateriaal dat de LSA-stoffen omgeeft moet bij de bepaling van de geschatte gemiddelde specifieke activiteit geen rekening worden gehouden.

Onder **alfastralers met geringe toxiciteit** wordt verstaan: natuurlijk uranium; verarmd uranium; natuurlijk thorium; uranium-235 of uranium-238; thorium-232; thorium-228 en thorium-230 wanneer die in ertsen of in langs fysische of chemische weg verkregen concentraten voorkomen; of alfastralers met een halveringstijd van minder dan 10 dagen.

Onder **radioactieve stof in speciale toestand** wordt verstaan:

- a) een niet-verspreidbare radioactieve stof; of
- b) een gesloten capsule, die radioactieve stof bevat.

Onder de **specifieke activiteit van een radionuclide** wordt verstaan: de activiteit per massa-eenheid van die

nuclide. Onder de specifieke activiteit van een stof wordt verstaan de activiteit per massa-eenheid van de stof waarin de radionucliden in principe gelijkmatig zijn verdeeld.

Onder een **voorwerp met besmetting aan het oppervlak (Surface Contaminated Object, SCO)** wordt verstaan: een vast voorwerp dat zelf niet radioactief is, doch waarbij op het oppervlak ervan een radioactieve stof verspreid is.

Onder **niet-bestraald thorium** wordt verstaan: thorium dat niet meer dan  $10^{-7}$  g uranium-233 per gram thorium-232 bevat.

Onder **niet-bestraald uranium** wordt verstaan: uranium dat niet meer dan  $2 \times 10^3$  Bq plutonium per gram uranium-235, niet meer dan  $9 \times 10^6$  Bq splijtingsproducten per gram uranium-235 en niet meer dan  $5 \times 10^{-3}$  g uranium-236 per gram uranium-235 bevat.

#### **Uranium - natuurlijk, verarmd, verrijkt**

Onder **natuurlijk uranium** wordt verstaan: uranium (dat door een chemisch scheidingsproces kan zijn verkregen) waarin de uraniumisotopen zich in de natuurlijke verhouding bevinden (ongeveer 99,28 massa-% uranium-238 en 0,72 massa-% uranium-235).

Onder **verarmd uranium** wordt verstaan: uranium dat een geringer massapercentage uranium-235 bevat dan natuurlijk uranium.

Onder **verrijkt uranium** wordt verstaan: uranium dat een massapercentage uranium-235 bevat dat hoger is dan 0,72%.

In alle gevallen is een zeer klein massa-percentage uranium-234 aanwezig.

## **2.2.7.2 Classificatie**

### **2.2.7.2.1 Algemene bepalingen**

2.2.7.2.1.1 Radioactieve stoffen moeten worden ingedeeld onder één van de UN-nummers aangegeven in tabel 2.2.7.2.1.1, in overeenstemming met 2.2.7.2.4 en 2.2.7.2.5, met inachtneming van de stoffeigenschappen zoals vastgesteld in 2.2.7.2.3.

**Tabel 2.2.7.2.1.1 Toekenning van UN-nummers**

<b>UN-nr.</b>	<b>Juiste vervoersnaam en beschrijving<sup>a</sup></b>
<b>Vrijgestelde colli (1.7.1.5)</b>	
UN 2908	RADIOACTIEVE STOFFEN, VRIJGESTELD COLLO - LEGE VERPAKKING
UN 2909	RADIOACTIEVE STOFFEN, VRIJGESTELD COLLO - INDUSTRIËLE VOORWERPEN VAN NATUURLIJK URANIUM of VAN VERARMD URANIUM of VAN NATUURLIJK THORIUM
UN 2910	RADIOACTIEVE STOFFEN, VRIJGESTELD COLLO - BEPERKTE HOEVEELHEID STOF
UN 2911	RADIOACTIEVE STOFFEN, VRIJGESTELD COLLO - INSTRUMENTEN of INDUSTRIËLE VOORWERPEN
UN 3507	URANIUMHEXAFLUORIDE, RADIOACTIEVE STOFFEN, VRIJGESTELD COLLO minder dan 0,1 kg per collo, niet splijtbaar of splijtbaar, vrijgesteld <sup>b,c</sup>

<b>Radioactieve stoffen met geringe specifieke activiteit (2.2.7.2.3.1)</b>	
UN 2912	RADIOACTIEVE STOFFEN MET GERINGE SPECIFIEKE ACTIVITEIT (LSA-I), niet splijtbaar of splijtbaar, vrijgesteld <sup>b</sup>
UN 3321	RADIOACTIEVE STOFFEN MET GERINGE SPECIFIEKE ACTIVITEIT (LSA-II), niet splijtbaar of splijtbaar, vrijgesteld <sup>b</sup>
UN 3322	RADIOACTIEVE STOFFEN MET GERINGE SPECIFIEKE ACTIVITEIT (LSA-III), niet splijtbaar of splijtbaar, vrijgesteld <sup>b</sup>
UN 3324	RADIOACTIEVE STOFFEN MET GERINGE SPECIFIEKE ACTIVITEIT (LSA-II), SPLIJTBAAR
UN 3325	RADIOACTIEVE STOFFEN MET GERINGE SPECIFIEKE ACTIVITEIT (LSA-III), SPLIJTBAAR
<b>Voorwerpen met besmetting aan het oppervlak (2.2.7.2.3.2)</b>	
UN 2913	RADIOACTIEVE STOFFEN, VOORWERPEN MET BESMETTING AAN HET OPPERVLAK (SCO-I of SCO-II), niet splijtbaar of splijtbaar, vrijgesteld <sup>b</sup>
UN 3326	RADIOACTIEVE STOFFEN, VOORWERPEN MET BESMETTING AAN HET OPPERVLAK (SCO-1 of SCO-II), SPLIJTBAAR
<b>Colli van type A (2.2.7.2.4.4)</b>	
UN 2915	RADIOACTIEVE STOFFEN IN COLLO VAN TYPE A, niet in speciale toestand, niet splijtbaar of splijtbaar, vrijgesteld <sup>b</sup>
UN 3327	RADIOACTIEVE STOFFEN IN COLLO VAN TYPE A, SPLIJTBAAR, niet in speciale toestand
UN 3332	RADIOACTIEVE STOFFEN IN COLLO VAN TYPE A, IN SPECIALE TOESTAND, niet splijtbaar of splijtbaar, vrijgesteld <sup>b</sup>
UN 3333	RADIOACTIEVE STOFFEN IN COLLO VAN TYPE A, IN SPECIALE TOESTAND, SPLIJTBAAR
<b>Colli van type B(U) (2.2.7.2.4.6)</b>	
UN 2916	RADIOACTIEVE STOFFEN IN COLLO VAN TYPE B(U), niet splijtbaar of splijtbaar, vrijgesteld <sup>b</sup>
UN 3328	RADIOACTIEVE STOFFEN IN COLLO VAN TYPE B(U), SPLIJTBAAR
<b>Colli van type B(M) (2.2.7.2.4.6)</b>	
UN 2917	RADIOACTIEVE STOFFEN IN COLLO VAN TYPE B(M), niet splijtbaar of splijtbaar, vrijgesteld <sup>b</sup>
UN 3329	RADIOACTIEVE STOFFEN IN COLLO VAN TYPE B(M), SPLIJTBAAR
<b>Colli van type C (2.2.7.2.4.6)</b>	
UN 3323	RADIOACTIEVE STOFFEN IN COLLO VAN TYPE C, niet splijtbaar of splijtbaar, vrijgesteld <sup>b</sup>
UN 3330	RADIOACTIEVE STOFFEN IN COLLO VAN TYPE C, SPLIJTBAAR
<b>Speciale regeling (2.2.7.2.5)</b>	

UN 2919	RADIOACTIEVE STOFFEN, VERVOERD OP GROND VAN EEN SPECIALE REGELING, niet splijtbaar of splijtbaar, vrijgesteld <sup>b</sup>
UN 3331	RADIOACTIEVE STOFFEN, VERVOERD OP GROND VAN EEN SPECIALE REGELING, SPLIJTBAAR
<b>Uraniumhexafluoride (2.2.7.2.4.5)</b>	
UN 2977	RADIOACTIEVE STOFFEN, URANIUMHEXAFLUORIDE, SPLIJTBAAR
UN 2978	RADIOACTIEVE STOFFEN, URANIUMHEXAFLUORIDE, niet splijtbaar of splijtbaar, vrijgesteld <sup>b</sup>
UN 3507	URANIUMHEXAFLUORIDE, RADIOACTIEVE STOFFEN, VRIJGESTELD COLLO minder dan 0,1 kg per collo, niet splijtbaar of splijtbaar, vrijgesteld <sup>b,c</sup>

<sup>a</sup> De juiste vervoersnaam is vermeld in de kolom "juiste vervoersnaam en beschrijving" en betreft uitsluitend het in hoofdletters geschreven gedeelte. Bij de UN-nummers 2909, 2911, 2913 en 3326, waar alternatieve juiste vervoersnamen door het woord "of" van elkaar worden gescheiden, moet uitsluitend de relevante juiste vervoersnaam worden gebruikt.

<sup>b</sup> De term "splijtbaar, vrijgesteld" verwijst uitsluitend naar stoffen die zijn vrijgesteld onder 2.2.7.2.3.5.

<sup>c</sup> Zie voor UN-nr. 3507 ook bijzondere bepaling 369 in hoofdstuk 3.3.

### 2.2.7.2.2 Basiswaarden voor radionucliden

2.2.7.2.2.1 De volgende basiswaarden voor de individuele radionucliden zijn aangegeven in tabel 2.2.7.2.1:

- $A_1$  en  $A_2$  in TBq;
- de grenswaarden voor de concentratie van de activiteit voor vrijgestelde stoffen in Bq/g; en
- de grenswaarde voor de activiteit van een vrijgestelde zending in Bq.

**Tabel 2.2.7.2.1: Basiswaarden radionucliden voor individuele radionucliden**

RADIONUCLIDE (ATOOMNUMMER)	$A_1$ (TBq)	$A_2$ (TBq)	Grenswaarde voor de concentratie van de activiteit voor vrijgestelde stoffen (Bq/g)	Grenswaarde voor de activiteit van een vrijge- stelde zending (Bq)
<b>Actinium (89)</b>				
Ac-225 <sup>a)</sup>	$8 \times 10^{-1}$	$6 \times 10^{-3}$	$1 \times 10^1$	$1 \times 10^4$
Ac-227 <sup>a)</sup>	$9 \times 10^{-1}$	$9 \times 10^{-5}$	$1 \times 10^{-1}$	$1 \times 10^3$
Ac-228	$6 \times 10^{-1}$	$5 \times 10^{-1}$	$1 \times 10^1$	$1 \times 10^6$
<b>Zilver (47)</b>				
Ag-105	$2 \times 10^0$	$2 \times 10^0$	$1 \times 10^2$	$1 \times 10^6$
Ag-108m <sup>a)</sup>	$7 \times 10^{-1}$	$7 \times 10^{-1}$	$1 \times 10^1$ <sup>b)</sup>	$1 \times 10^6$ <sup>b)</sup>
Ag-110m <sup>a)</sup>	$4 \times 10^{-1}$	$4 \times 10^{-1}$	$1 \times 10^1$	$1 \times 10^6$
Ag-111	$2 \times 10^0$	$6 \times 10^{-1}$	$1 \times 10^3$	$1 \times 10^6$
<b>Aluminium (13)</b>				
Al-26	$1 \times 10^{-1}$	$1 \times 10^{-1}$	$1 \times 10^1$	$1 \times 10^5$
<b>Americium (95)</b>				
Am-241	$1 \times 10^1$	$1 \times 10^{-3}$	$1 \times 10^0$	$1 \times 10^4$

<b>RADIONUCLIDE (ATOOMNUMMER)</b>	<b>A<sub>1</sub>  (TBq)</b>	<b>A<sub>2</sub>  (TBq)</b>	<b>Grenswaarde voor de concentratie van de activiteit voor vrijgestelde stoffen  (Bq/g)</b>	<b>Grenswaarde voor de activiteit van een vrijge- stelde zending  (Bq)</b>
Am-242m <sup>a)</sup>	1 × 10 <sup>1</sup>	1 × 10 <sup>-3</sup>	1 × 10 <sup>0 b)</sup>	1 × 10 <sup>4 b)</sup>
Am-243 <sup>a)</sup>	5 × 10 <sup>0</sup>	1 × 10 <sup>-3</sup>	1 × 10 <sup>0 b)</sup>	1 × 10 <sup>3 b)</sup>
Argon (18)				
Ar-37	4 × 10 <sup>1</sup>	4 × 10 <sup>1</sup>	1 × 10 <sup>6</sup>	1 × 10 <sup>8</sup>
Ar-39	4 × 10 <sup>1</sup>	2 × 10 <sup>1</sup>	1 × 10 <sup>7</sup>	1 × 10 <sup>4</sup>
Ar-41	3 × 10 <sup>-1</sup>	3 × 10 <sup>-1</sup>	1 × 10 <sup>2</sup>	1 × 10 <sup>9</sup>
<b>Arsenicum (33)</b>				
As-72	3 × 10 <sup>-1</sup>	3 × 10 <sup>-1</sup>	1 × 10 <sup>1</sup>	1 × 10 <sup>5</sup>
As-73	4 × 10 <sup>1</sup>	4 × 10 <sup>1</sup>	1 × 10 <sup>3</sup>	1 × 10 <sup>7</sup>
As-74	1 × 10 <sup>0</sup>	9 × 10 <sup>-1</sup>	1 × 10 <sup>1</sup>	1 × 10 <sup>6</sup>
As-76	3 × 10 <sup>-1</sup>	3 × 10 <sup>-1</sup>	1 × 10 <sup>2</sup>	1 × 10 <sup>5</sup>
As-77	2 × 10 <sup>1</sup>	7 × 10 <sup>-1</sup>	1 × 10 <sup>3</sup>	1 × 10 <sup>6</sup>
<b>Astatium (85)</b>				
At-211 <sup>a)</sup>	2 × 10 <sup>1</sup>	5 × 10 <sup>-1</sup>	1 × 10 <sup>3</sup>	1 × 10 <sup>7</sup>
<b>Goud (79)</b>				
Au-193	7 × 10 <sup>0</sup>	2 × 10 <sup>0</sup>	1 × 10 <sup>2</sup>	1 × 10 <sup>7</sup>
Au-194	1 × 10 <sup>0</sup>	1 × 10 <sup>0</sup>	1 × 10 <sup>1</sup>	1 × 10 <sup>6</sup>
Au-195	1 × 10 <sup>1</sup>	6 × 10 <sup>0</sup>	1 × 10 <sup>2</sup>	1 × 10 <sup>7</sup>
Au-198	1 × 10 <sup>0</sup>	6 × 10 <sup>-1</sup>	1 × 10 <sup>2</sup>	1 × 10 <sup>6</sup>
Au-199	1 × 10 <sup>1</sup>	6 × 10 <sup>-1</sup>	1 × 10 <sup>2</sup>	1 × 10 <sup>6</sup>
<b>Barium (56)</b>				
Ba-131 <sup>a)</sup>	2 × 10 <sup>0</sup>	2 × 10 <sup>0</sup>	1 × 10 <sup>2</sup>	1 × 10 <sup>6</sup>
Ba-133	3 × 10 <sup>0</sup>	3 × 10 <sup>0</sup>	1 × 10 <sup>2</sup>	1 × 10 <sup>6</sup>
Ba-133m	2 × 10 <sup>1</sup>	6 × 10 <sup>-1</sup>	1 × 10 <sup>2</sup>	1 × 10 <sup>6</sup>
Ba-140 <sup>a)</sup>	5 × 10 <sup>-1</sup>	3 × 10 <sup>-1</sup>	1 × 10 <sup>1 b)</sup>	1 × 10 <sup>5 b)</sup>
<b>Beryllium (4)</b>				
Be-7	2 × 10 <sup>1</sup>	2 × 10 <sup>1</sup>	1 × 10 <sup>3</sup>	1 × 10 <sup>7</sup>
Be-10	4 × 10 <sup>1</sup>	6 × 10 <sup>-1</sup>	1 × 10 <sup>4</sup>	1 × 10 <sup>6</sup>
<b>Bismut (83)</b>				
Bi-205	7 × 10 <sup>-1</sup>	7 × 10 <sup>-1</sup>	1 × 10 <sup>1</sup>	1 × 10 <sup>6</sup>
Bi-206	3 × 10 <sup>-1</sup>	3 × 10 <sup>-1</sup>	1 × 10 <sup>1</sup>	1 × 10 <sup>5</sup>
Bi-207	7 × 10 <sup>-1</sup>	7 × 10 <sup>-1</sup>	1 × 10 <sup>1</sup>	1 × 10 <sup>6</sup>
Bi-210	1 × 10 <sup>0</sup>	6 × 10 <sup>-1</sup>	1 × 10 <sup>3</sup>	1 × 10 <sup>6</sup>
Bi-210m <sup>a)</sup>	6 × 10 <sup>-1</sup>	2 × 10 <sup>-2</sup>	1 × 10 <sup>1</sup>	1 × 10 <sup>5</sup>
Bi-212 <sup>a)</sup>	7 × 10 <sup>-1</sup>	6 × 10 <sup>-1</sup>	1 × 10 <sup>1 b)</sup>	1 × 10 <sup>5 b)</sup>

<b>RADIONUCLIDE (A TOOMNUMMER)</b>	<b>A<sub>1</sub>  (TBq)</b>	<b>A<sub>2</sub>  (TBq)</b>	<b>Grenswaarde voor de concentratie van de activiteit voor vrijgestelde stoffen  (Bq/g)</b>	<b>Grenswaarde voor de activiteit van een vrijge- stelde zending  (Bq)</b>
<b>Berkelium (97)</b>				
Bk-247	$8 \times 10^0$	$8 \times 10^{-4}$	$1 \times 10^0$	$1 \times 10^4$
Bk-249 <sup>a)</sup>	$4 \times 10^1$	$3 \times 10^{-1}$	$1 \times 10^3$	$1 \times 10^6$
<b>Broom (35)</b>				
Br-76	$4 \times 10^{-1}$	$4 \times 10^{-1}$	$1 \times 10^1$	$1 \times 10^5$
Br-77	$3 \times 10^0$	$3 \times 10^0$	$1 \times 10^2$	$1 \times 10^6$
Br-82	$4 \times 10^{-1}$	$4 \times 10^{-1}$	$1 \times 10^1$	$1 \times 10^6$
<b>Koolstof (6)</b>				
C-11	$1 \times 10^0$	$6 \times 10^{-1}$	$1 \times 10^1$	$1 \times 10^6$
C-14	$4 \times 10^1$	$3 \times 10^0$	$1 \times 10^4$	$1 \times 10^7$
<b>Calcium (20)</b>				
Ca-41	onbeperkt	onbeperkt	$1 \times 10^5$	$1 \times 10^7$
Ca-45	$4 \times 10^1$	$1 \times 10^0$	$1 \times 10^4$	$1 \times 10^7$
Ca-47 <sup>a)</sup>	$3 \times 10^0$	$3 \times 10^{-1}$	$1 \times 10^1$	$1 \times 10^6$
<b>Cadmium (48)</b>				
Cd-109	$3 \times 10^1$	$2 \times 10^0$	$1 \times 10^4$	$1 \times 10^6$
Cd-113m	$4 \times 10^1$	$5 \times 10^{-1}$	$1 \times 10^3$	$1 \times 10^6$
Cd-115 <sup>a)</sup>	$3 \times 10^0$	$4 \times 10^{-1}$	$1 \times 10^2$	$1 \times 10^6$
Cd-115m	$5 \times 10^{-1}$	$5 \times 10^{-1}$	$1 \times 10^3$	$1 \times 10^6$
<b>Cerium (58)</b>				
Ce-139	$7 \times 10^0$	$2 \times 10^0$	$1 \times 10^2$	$1 \times 10^6$
Ce-141	$2 \times 10^1$	$6 \times 10^{-1}$	$1 \times 10^2$	$1 \times 10^7$
Ce-143	$9 \times 10^{-1}$	$6 \times 10^{-1}$	$1 \times 10^2$	$1 \times 10^6$
Ce-144 <sup>a)</sup>	$2 \times 10^{-1}$	$2 \times 10^{-1}$	$1 \times 10^2$ <sup>b)</sup>	$1 \times 10^5$ <sup>b)</sup>
<b>Californium (98)</b>				
Cf-248	$4 \times 10^1$	$6 \times 10^{-3}$	$1 \times 10^1$	$1 \times 10^4$
Cf-249	$3 \times 10^0$	$8 \times 10^{-4}$	$1 \times 10^0$	$1 \times 10^3$
Cf-250	$2 \times 10^1$	$2 \times 10^{-3}$	$1 \times 10^1$	$1 \times 10^4$
Cf-251	$7 \times 10^0$	$7 \times 10^{-4}$	$1 \times 10^0$	$1 \times 10^3$
Cf-252	$1 \times 10^{-1}$	$3 \times 10^{-3}$	$1 \times 10^1$	$1 \times 10^4$
Cf-253 <sup>a)</sup>	$4 \times 10^1$	$4 \times 10^{-2}$	$1 \times 10^2$	$1 \times 10^5$
Cf-254	$1 \times 10^{-3}$	$1 \times 10^{-3}$	$1 \times 10^0$	$1 \times 10^3$
<b>Chloor (17)</b>				
Cl-36	$1 \times 10^1$	$6 \times 10^{-1}$	$1 \times 10^4$	$1 \times 10^6$
Cl-38	$2 \times 10^{-1}$	$2 \times 10^{-1}$	$1 \times 10^1$	$1 \times 10^5$
<b>Curium (96)</b>				

<b>RADIONUCLIDE (ATOOMNUMMER)</b>	<b>A<sub>1</sub>  (TBq)</b>	<b>A<sub>2</sub>  (TBq)</b>	<b>Grenswaarde voor de concentratie van de activiteit voor vrijgestelde stoffen  (Bq/g)</b>	<b>Grenswaarde voor de activiteit van een vrijge- stelde zending  (Bq)</b>
Cm-240	$4 \times 10^1$	$2 \times 10^{-2}$	$1 \times 10^2$	$1 \times 10^5$
Cm-241	$2 \times 10^0$	$1 \times 10^0$	$1 \times 10^2$	$1 \times 10^6$
Cm-242	$4 \times 10^1$	$1 \times 10^{-2}$	$1 \times 10^2$	$1 \times 10^5$
Cm-243	$9 \times 10^0$	$1 \times 10^{-3}$	$1 \times 10^0$	$1 \times 10^4$
Cm-244	$2 \times 10^1$	$2 \times 10^{-3}$	$1 \times 10^1$	$1 \times 10^4$
Cm-245	$9 \times 10^0$	$9 \times 10^{-4}$	$1 \times 10^0$	$1 \times 10^3$
Cm-246	$9 \times 10^0$	$9 \times 10^{-4}$	$1 \times 10^0$	$1 \times 10^3$
Cm-247 <sup>a)</sup>	$3 \times 10^0$	$1 \times 10^{-3}$	$1 \times 10^0$	$1 \times 10^4$
Cm-248	$2 \times 10^{-2}$	$3 \times 10^{-4}$	$1 \times 10^0$	$1 \times 10^3$
<b>Kobalt (27)</b>				
Co-55	$5 \times 10^{-1}$	$5 \times 10^{-1}$	$1 \times 10^1$	$1 \times 10^6$
Co-56	$3 \times 10^{-1}$	$3 \times 10^{-1}$	$1 \times 10^1$	$1 \times 10^5$
Co-57	$1 \times 10^1$	$1 \times 10^1$	$1 \times 10^2$	$1 \times 10^6$
Co-58	$1 \times 10^0$	$1 \times 10^0$	$1 \times 10^1$	$1 \times 10^6$
Co-58m	$4 \times 10^1$	$4 \times 10^1$	$1 \times 10^4$	$1 \times 10^7$
Co-60	$4 \times 10^{-1}$	$4 \times 10^{-1}$	$1 \times 10^1$	$1 \times 10^5$
<b>Chroom (24)</b>				
Cr-51	$3 \times 10^1$	$3 \times 10^1$	$1 \times 10^3$	$1 \times 10^7$
<b>Cesium (55)</b>				
Cs-129	$4 \times 10^0$	$4 \times 10^0$	$1 \times 10^2$	$1 \times 10^5$
Cs-131	$3 \times 10^1$	$3 \times 10^1$	$1 \times 10^3$	$1 \times 10^6$
Cs-132	$1 \times 10^0$	$1 \times 10^0$	$1 \times 10^1$	$1 \times 10^5$
Cs-134	$7 \times 10^{-1}$	$7 \times 10^{-1}$	$1 \times 10^1$	$1 \times 10^4$
Cs-134m	$4 \times 10^1$	$6 \times 10^{-1}$	$1 \times 10^3$	$1 \times 10^5$
Cs-135	$4 \times 10^1$	$1 \times 10^0$	$1 \times 10^4$	$1 \times 10^7$
Cs-136	$5 \times 10^{-1}$	$5 \times 10^{-1}$	$1 \times 10^1$	$1 \times 10^5$
Cs-137 <sup>a)</sup>	$2 \times 10^0$	$6 \times 10^{-1}$	$1 \times 10^1$ <sup>b)</sup>	$1 \times 10^4$ <sup>b)</sup>
<b>Koper (29)</b>				
Cu-64	$6 \times 10^0$	$1 \times 10^0$	$1 \times 10^2$	$1 \times 10^6$
Cu-67	$1 \times 10^1$	$7 \times 10^{-1}$	$1 \times 10^2$	$1 \times 10^6$
<b>Dysprosium (66)</b>				
Dy-159	$2 \times 10^1$	$2 \times 10^1$	$1 \times 10^3$	$1 \times 10^7$
Dy-165	$9 \times 10^{-1}$	$6 \times 10^{-1}$	$1 \times 10^3$	$1 \times 10^6$
Dy-166 <sup>a)</sup>	$9 \times 10^{-1}$	$3 \times 10^{-1}$	$1 \times 10^3$	$1 \times 10^6$
<b>Erbium (68)</b>				



<b>RADIONUCLIDE (ATOOMNUMMER)</b>	<b>A<sub>1</sub>  (TBq)</b>	<b>A<sub>2</sub>  (TBq)</b>	<b>Grenswaarde voor de concentratie van de activiteit voor vrijgestelde stoffen  (Bq/g)</b>	<b>Grenswaarde voor de activiteit van een vrijge- stelde zending  (Bq)</b>
Er-169	$4 \times 10^1$	$1 \times 10^0$	$1 \times 10^4$	$1 \times 10^7$
Er-171	$8 \times 10^{-1}$	$5 \times 10^{-1}$	$1 \times 10^2$	$1 \times 10^6$
<b>Europium (63)</b>				
Eu-147	$2 \times 10^0$	$2 \times 10^0$	$1 \times 10^2$	$1 \times 10^6$
Eu-148	$5 \times 10^{-1}$	$5 \times 10^{-1}$	$1 \times 10^1$	$1 \times 10^6$
Eu-149	$2 \times 10^1$	$2 \times 10^1$	$1 \times 10^2$	$1 \times 10^7$
Eu-150 (kortlevend)	$2 \times 10^0$	$7 \times 10^{-1}$	$1 \times 10^3$	$1 \times 10^6$
Eu-150 (langlevend)	$7 \times 10^{-1}$	$7 \times 10^{-1}$	$1 \times 10^1$	$1 \times 10^6$
Eu-152	$1 \times 10^0$	$1 \times 10^0$	$1 \times 10^1$	$1 \times 10^6$
Eu-152m	$8 \times 10^{-1}$	$8 \times 10^{-1}$	$1 \times 10^2$	$1 \times 10^6$
Eu-154	$9 \times 10^{-1}$	$6 \times 10^{-1}$	$1 \times 10^1$	$1 \times 10^6$
Eu-155	$2 \times 10^1$	$3 \times 10^0$	$1 \times 10^2$	$1 \times 10^7$
Eu-156	$7 \times 10^{-1}$	$7 \times 10^{-1}$	$1 \times 10^1$	$1 \times 10^6$
<b>Fluor (9)</b>				
F-18	$1 \times 10^0$	$6 \times 10^{-1}$	$1 \times 10^1$	$1 \times 10^6$
<b>IJzer (26)</b>				
Fe-52 <sup>a)</sup>	$3 \times 10^{-1}$	$3 \times 10^{-1}$	$1 \times 10^1$	$1 \times 10^6$
Fe-55	$4 \times 10^1$	$4 \times 10^1$	$1 \times 10^4$	$1 \times 10^6$
Fe-59	$9 \times 10^{-1}$	$9 \times 10^{-1}$	$1 \times 10^1$	$1 \times 10^6$
Fe-60 <sup>a)</sup>	$4 \times 10^1$	$2 \times 10^{-1}$	$1 \times 10^2$	$1 \times 10^5$
<b>Gallium (31)</b>				
Ga-67	$7 \times 10^0$	$3 \times 10^0$	$1 \times 10^2$	$1 \times 10^6$
Ga-68	$5 \times 10^{-1}$	$5 \times 10^{-1}$	$1 \times 10^1$	$1 \times 10^5$
Ga-72	$4 \times 10^{-1}$	$4 \times 10^{-1}$	$1 \times 10^1$	$1 \times 10^5$
<b>Gadolinium (64)</b>				
Gd-146 <sup>a)</sup>	$5 \times 10^{-1}$	$5 \times 10^{-1}$	$1 \times 10^1$	$1 \times 10^6$
Gd-148	$2 \times 10^1$	$2 \times 10^{-3}$	$1 \times 10^1$	$1 \times 10^4$
Gd-153	$1 \times 10^1$	$9 \times 10^0$	$1 \times 10^2$	$1 \times 10^7$
Gd-159	$3 \times 10^0$	$6 \times 10^{-1}$	$1 \times 10^3$	$1 \times 10^6$
<b>Germanium (32)</b>				
Ge-68 <sup>a)</sup>	$5 \times 10^{-1}$	$5 \times 10^{-1}$	$1 \times 10^1$	$1 \times 10^5$
Ge-71	$4 \times 10^1$	$4 \times 10^1$	$1 \times 10^4$	$1 \times 10^8$
Ge-77	$3 \times 10^{-1}$	$3 \times 10^{-1}$	$1 \times 10^1$	$1 \times 10^5$
<b>Hafnium (72)</b>				
Hf-172 <sup>a)</sup>	$6 \times 10^{-1}$	$6 \times 10^{-1}$	$1 \times 10^1$	$1 \times 10^6$

<b>RADIONUCLIDE (ATOOMNUMMER)</b>	<b>A<sub>1</sub>  (TBq)</b>	<b>A<sub>2</sub>  (TBq)</b>	<b>Grenswaarde voor de concentratie van de activiteit voor vrijgestelde stoffen  (Bq/g)</b>	<b>Grenswaarde voor de activiteit van een vrijge- stelde zending  (Bq)</b>
Hf-175	$3 \times 10^0$	$3 \times 10^0$	$1 \times 10^2$	$1 \times 10^6$
Hf-181	$2 \times 10^0$	$5 \times 10^{-1}$	$1 \times 10^1$	$1 \times 10^6$
Hf-182	onbeperkt	onbeperkt	$1 \times 10^2$	$1 \times 10^6$
<b>Kwik (80)</b>				
Hg-194 <sup>a)</sup>	$1 \times 10^0$	$1 \times 10^0$	$1 \times 10^1$	$1 \times 10^6$
Hg-195m <sup>a)</sup>	$3 \times 10^0$	$7 \times 10^{-1}$	$1 \times 10^2$	$1 \times 10^6$
Hg-197	$2 \times 10^1$	$1 \times 10^1$	$1 \times 10^2$	$1 \times 10^7$
Hg-197m	$1 \times 10^1$	$4 \times 10^{-1}$	$1 \times 10^2$	$1 \times 10^6$
Hg-203	$5 \times 10^0$	$1 \times 10^0$	$1 \times 10^2$	$1 \times 10^5$
<b>Holmium (67)</b>				
Ho-166	$4 \times 10^{-1}$	$4 \times 10^{-1}$	$1 \times 10^3$	$1 \times 10^5$
Ho-166m	$6 \times 10^{-1}$	$5 \times 10^{-1}$	$1 \times 10^1$	$1 \times 10^6$
<b>Jodium (53)</b>				
I-123	$6 \times 10^0$	$3 \times 10^0$	$1 \times 10^2$	$1 \times 10^7$
I-124	$1 \times 10^0$	$1 \times 10^0$	$1 \times 10^1$	$1 \times 10^6$
I-125	$2 \times 10^1$	$3 \times 10^0$	$1 \times 10^3$	$1 \times 10^6$
I-126	$2 \times 10^0$	$1 \times 10^0$	$1 \times 10^2$	$1 \times 10^6$
I-129	onbeperkt	onbeperkt	$1 \times 10^2$	$1 \times 10^5$
I-131	$3 \times 10^0$	$7 \times 10^{-1}$	$1 \times 10^2$	$1 \times 10^6$
I-132	$4 \times 10^{-1}$	$4 \times 10^{-1}$	$1 \times 10^1$	$1 \times 10^5$
I-133	$7 \times 10^{-1}$	$6 \times 10^{-1}$	$1 \times 10^1$	$1 \times 10^6$
I-134	$3 \times 10^{-1}$	$3 \times 10^{-1}$	$1 \times 10^1$	$1 \times 10^5$
I-135 <sup>a)</sup>	$6 \times 10^{-1}$	$6 \times 10^{-1}$	$1 \times 10^1$	$1 \times 10^6$
<b>Indium (49)</b>				
In-111	$3 \times 10^0$	$3 \times 10^0$	$1 \times 10^2$	$1 \times 10^6$
In-113m	$4 \times 10^0$	$2 \times 10^0$	$1 \times 10^2$	$1 \times 10^6$
In-114m <sup>a)</sup>	$1 \times 10^1$	$5 \times 10^{-1}$	$1 \times 10^2$	$1 \times 10^6$
In-115	$7 \times 10^0$	$1 \times 10^0$	$1 \times 10^2$	$1 \times 10^6$
<b>Iridium (77)</b>				
Ir-189 <sup>a)</sup>	$1 \times 10^1$	$1 \times 10^1$	$1 \times 10^2$	$1 \times 10^7$
Ir-190	$7 \times 10^{-1}$	$7 \times 10^{-1}$	$1 \times 10^1$	$1 \times 10^6$
Ir-192	$1 \times 10^0$ <sup>c)</sup>	$6 \times 10^{-1}$	$1 \times 10^1$	$1 \times 10^4$
Ir-194	$3 \times 10^{-1}$	$3 \times 10^{-1}$	$1 \times 10^2$	$1 \times 10^5$
<b>Kalium (19)</b>				
K-40	$9 \times 10^{-1}$	$9 \times 10^{-1}$	$1 \times 10^2$	$1 \times 10^6$

<b>RADIONUCLIDE (A TOOMNUMMER)</b>	<b>A<sub>1</sub>  (TBq)</b>	<b>A<sub>2</sub>  (TBq)</b>	<b>Grenswaarde voor de concentratie van de activiteit voor vrijgestelde stoffen  (Bq/g)</b>	<b>Grenswaarde voor de activiteit van een vrijge- stelde zending  (Bq)</b>
K-42	$2 \times 10^{-1}$	$2 \times 10^{-1}$	$1 \times 10^2$	$1 \times 10^6$
K-43	$7 \times 10^{-1}$	$6 \times 10^{-1}$	$1 \times 10^1$	$1 \times 10^6$
<b>Krypton (36)</b>				
Kr-79	$4 \times 10^0$	$2 \times 10^0$	$1 \times 10^3$	$1 \times 10^5$
Kr-81	$4 \times 10^1$	$4 \times 10^1$	$1 \times 10^4$	$1 \times 10^7$
Kr-85	$1 \times 10^1$	$1 \times 10^1$	$1 \times 10^5$	$1 \times 10^4$
Kr-85m	$8 \times 10^0$	$3 \times 10^0$	$1 \times 10^3$	$1 \times 10^{10}$
Kr-87	$2 \times 10^{-1}$	$2 \times 10^{-1}$	$1 \times 10^2$	$1 \times 10^9$
<b>Lanthanium (57)</b>				
La-137	$3 \times 10^1$	$6 \times 10^0$	$1 \times 10^3$	$1 \times 10^7$
La-140	$4 \times 10^{-1}$	$4 \times 10^{-1}$	$1 \times 10^1$	$1 \times 10^5$
<b>Lutetium (71)</b>				
Lu-172	$6 \times 10^{-1}$	$6 \times 10^{-1}$	$1 \times 10^1$	$1 \times 10^6$
Lu-173	$8 \times 10^0$	$8 \times 10^0$	$1 \times 10^2$	$1 \times 10^7$
Lu-174	$9 \times 10^0$	$9 \times 10^0$	$1 \times 10^2$	$1 \times 10^7$
Lu-174m	$2 \times 10^1$	$1 \times 10^1$	$1 \times 10^2$	$1 \times 10^7$
Lu-177	$3 \times 10^1$	$7 \times 10^{-1}$	$1 \times 10^3$	$1 \times 10^7$
<b>Magnesium (12)</b>				
Mg-28 <sup>a)</sup>	$3 \times 10^{-1}$	$3 \times 10^{-1}$	$1 \times 10^1$	$1 \times 10^5$
<b>Mangaan (25)</b>				
Mn-52	$3 \times 10^{-1}$	$3 \times 10^{-1}$	$1 \times 10^1$	$1 \times 10^5$
Mn-53	onbeperkt	onbeperkt	$1 \times 10^4$	$1 \times 10^9$
Mn-54	$1 \times 10^0$	$1 \times 10^0$	$1 \times 10^1$	$1 \times 10^6$
Mn-56	$3 \times 10^{-1}$	$3 \times 10^{-1}$	$1 \times 10^1$	$1 \times 10^5$
<b>Molybdeen (42)</b>				
Mo-93	$4 \times 10^1$	$2 \times 10^1$	$1 \times 10^3$	$1 \times 10^8$
Mo-99 <sup>a)</sup>	$1 \times 10^0$	$6 \times 10^{-1}$	$1 \times 10^2$	$1 \times 10^6$
<b>Stikstof (7)</b>				
N-13	$9 \times 10^{-1}$	$6 \times 10^{-1}$	$1 \times 10^2$	$1 \times 10^9$
<b>Natrium (11)</b>				
Na-22	$5 \times 10^{-1}$	$5 \times 10^{-1}$	$1 \times 10^1$	$1 \times 10^6$
Na-24	$2 \times 10^{-1}$	$2 \times 10^{-1}$	$1 \times 10^1$	$1 \times 10^5$
<b>Niobium (41)</b>				
Nb-93m	$4 \times 10^1$	$3 \times 10^1$	$1 \times 10^4$	$1 \times 10^7$
Nb-94	$7 \times 10^{-1}$	$7 \times 10^{-1}$	$1 \times 10^1$	$1 \times 10^6$
Nb-95	$1 \times 10^0$	$1 \times 10^0$	$1 \times 10^1$	$1 \times 10^6$

<b>RADIONUCLIDE (A TOOMNUMMER)</b>	<b>A<sub>1</sub>  (TBq)</b>	<b>A<sub>2</sub>  (TBq)</b>	<b>Grenswaarde voor de concentratie van de activiteit voor vrijgestelde stoffen  (Bq/g)</b>	<b>Grenswaarde voor de activiteit van een vrijge- stelde zending  (Bq)</b>
Nb-97	$9 \times 10^{-1}$	$6 \times 10^{-1}$	$1 \times 10^1$	$1 \times 10^6$
<b>Neodymium (60)</b>				
Nd-147	$6 \times 10^0$	$6 \times 10^{-1}$	$1 \times 10^2$	$1 \times 10^6$
Nd-149	$6 \times 10^{-1}$	$5 \times 10^{-1}$	$1 \times 10^2$	$1 \times 10^6$
<b>Nikkel (28)</b>				
Ni-59	onbeperkt	onbeperkt	$1 \times 10^4$	$1 \times 10^8$
Ni-63	$4 \times 10^1$	$3 \times 10^1$	$1 \times 10^5$	$1 \times 10^8$
Ni-65	$4 \times 10^{-1}$	$4 \times 10^{-1}$	$1 \times 10^1$	$1 \times 10^6$
<b>Neptunium (93)</b>				
Np-235	$4 \times 10^1$	$4 \times 10^1$	$1 \times 10^3$	$1 \times 10^7$
Np-236 (kortlevend)	$2 \times 10^1$	$2 \times 10^0$	$1 \times 10^3$	$1 \times 10^7$
Np-236 (langlevend)	$9 \times 10^0$	$2 \times 10^{-2}$	$1 \times 10^2$	$1 \times 10^5$
Np-237	$2 \times 10^1$	$2 \times 10^{-3}$	$1 \times 10^0$ <sup>b)</sup>	$1 \times 10^3$ <sup>b)</sup>
Np-239	$7 \times 10^0$	$4 \times 10^{-1}$	$1 \times 10^2$	$1 \times 10^7$
<b>Osmium (76)</b>				
Os-185	$1 \times 10^0$	$1 \times 10^0$	$1 \times 10^1$	$1 \times 10^6$
Os-191	$1 \times 10^1$	$2 \times 10^0$	$1 \times 10^2$	$1 \times 10^7$
Os-191m	$4 \times 10^1$	$3 \times 10^1$	$1 \times 10^3$	$1 \times 10^7$
Os-193	$2 \times 10^0$	$6 \times 10^{-1}$	$1 \times 10^2$	$1 \times 10^6$
Os-194 <sup>a)</sup>	$3 \times 10^{-1}$	$3 \times 10^{-1}$	$1 \times 10^2$	$1 \times 10^5$
<b>Fosfor (15)</b>				
P-32	$5 \times 10^{-1}$	$5 \times 10^{-1}$	$1 \times 10^3$	$1 \times 10^5$
P-33	$4 \times 10^1$	$1 \times 10^0$	$1 \times 10^5$	$1 \times 10^8$
<b>Protactinium (91)</b>				
Pa-230 <sup>a)</sup>	$2 \times 10^0$	$7 \times 10^{-2}$	$1 \times 10^1$	$1 \times 10^6$
Pa-231	$4 \times 10^0$	$4 \times 10^{-4}$	$1 \times 10^0$	$1 \times 10^3$
Pa-233	$5 \times 10^0$	$7 \times 10^{-1}$	$1 \times 10^2$	$1 \times 10^7$
<b>Lood (82)</b>				
Pb-201	$1 \times 10^0$	$1 \times 10^0$	$1 \times 10^1$	$1 \times 10^6$
Pb-202	$4 \times 10^1$	$2 \times 10^1$	$1 \times 10^3$	$1 \times 10^6$
Pb-203	$4 \times 10^0$	$3 \times 10^0$	$1 \times 10^2$	$1 \times 10^6$
Pb-205	onbeperkt	onbeperkt	$1 \times 10^4$	$1 \times 10^7$
Pb-210 <sup>a)</sup>	$1 \times 10^0$	$5 \times 10^{-2}$	$1 \times 10^1$ <sup>b)</sup>	$1 \times 10^4$ <sup>b)</sup>
Pb-212 <sup>a)</sup>	$7 \times 10^{-1}$	$2 \times 10^{-1}$	$1 \times 10^1$ <sup>b)</sup>	$1 \times 10^5$ <sup>b)</sup>
<b>Palladium (46)</b>				

<b>RADIONUCLIDE (A TOOMNUMMER)</b>	<b>A<sub>1</sub>  (TBq)</b>	<b>A<sub>2</sub>  (TBq)</b>	<b>Grenswaarde voor de concentratie van de activiteit voor vrijgestelde stoffen  (Bq/g)</b>	<b>Grenswaarde voor de activiteit van een vrijge- stelde zending  (Bq)</b>
Pd-103 <sup>a)</sup>	$4 \times 10^1$	$4 \times 10^1$	$1 \times 10^3$	$1 \times 10^8$
Pd-107	onbeperkt	onbeperkt	$1 \times 10^5$	$1 \times 10^8$
Pd-109	$2 \times 10^0$	$5 \times 10^{-1}$	$1 \times 10^3$	$1 \times 10^6$
<b>Promethium (61)</b>				
Pm-143	$3 \times 10^0$	$3 \times 10^0$	$1 \times 10^2$	$1 \times 10^6$
Pm-144	$7 \times 10^{-1}$	$7 \times 10^{-1}$	$1 \times 10^1$	$1 \times 10^6$
Pm-145	$3 \times 10^1$	$1 \times 10^1$	$1 \times 10^3$	$1 \times 10^7$
Pm-147	$4 \times 10^1$	$2 \times 10^0$	$1 \times 10^4$	$1 \times 10^7$
Pm-148m <sup>a)</sup>	$8 \times 10^{-1}$	$7 \times 10^{-1}$	$1 \times 10^1$	$1 \times 10^6$
Pm-149	$2 \times 10^0$	$6 \times 10^{-1}$	$1 \times 10^3$	$1 \times 10^6$
Pm-151	$2 \times 10^0$	$6 \times 10^{-1}$	$1 \times 10^2$	$1 \times 10^6$
<b>Polonium (84)</b>				
Po-210	$4 \times 10^1$	$2 \times 10^{-2}$	$1 \times 10^1$	$1 \times 10^4$
<b>Praseodymium (59)</b>				
Pr-142	$4 \times 10^{-1}$	$4 \times 10^{-1}$	$1 \times 10^2$	$1 \times 10^5$
Pr-143	$3 \times 10^0$	$6 \times 10^{-1}$	$1 \times 10^4$	$1 \times 10^6$
<b>Platina (78)</b>				
Pt-188 <sup>a)</sup>	$1 \times 10^0$	$8 \times 10^{-1}$	$1 \times 10^1$	$1 \times 10^6$
Pt-191	$4 \times 10^0$	$3 \times 10^0$	$1 \times 10^2$	$1 \times 10^6$
Pt-193	$4 \times 10^1$	$4 \times 10^1$	$1 \times 10^4$	$1 \times 10^7$
Pt-193m	$4 \times 10^1$	$5 \times 10^{-1}$	$1 \times 10^3$	$1 \times 10^7$
Pt-195m	$1 \times 10^1$	$5 \times 10^{-1}$	$1 \times 10^2$	$1 \times 10^6$
Pt-197	$2 \times 10^1$	$6 \times 10^{-1}$	$1 \times 10^3$	$1 \times 10^6$
Pt-197m	$1 \times 10^1$	$6 \times 10^{-1}$	$1 \times 10^2$	$1 \times 10^6$
<b>Plutonium (94)</b>				
Pu-236	$3 \times 10^1$	$3 \times 10^{-3}$	$1 \times 10^1$	$1 \times 10^4$
Pu-237	$2 \times 10^1$	$2 \times 10^1$	$1 \times 10^3$	$1 \times 10^7$
Pu-238	$1 \times 10^1$	$1 \times 10^{-3}$	$1 \times 10^0$	$1 \times 10^4$
Pu-239	$1 \times 10^1$	$1 \times 10^{-3}$	$1 \times 10^0$	$1 \times 10^4$
Pu-240	$1 \times 10^1$	$1 \times 10^{-3}$	$1 \times 10^0$	$1 \times 10^3$
Pu-241 <sup>a)</sup>	$4 \times 10^1$	$6 \times 10^{-2}$	$1 \times 10^2$	$1 \times 10^5$
Pu-242	$1 \times 10^1$	$1 \times 10^{-3}$	$1 \times 10^0$	$1 \times 10^4$
Pu-244 <sup>a)</sup>	$4 \times 10^{-1}$	$1 \times 10^{-3}$	$1 \times 10^0$	$1 \times 10^4$
<b>Radium (88)</b>				
Ra-223 <sup>a)</sup>	$4 \times 10^{-1}$	$7 \times 10^{-3}$	$1 \times 10^2$ <sup>b)</sup>	$1 \times 10^5$ <sup>b)</sup>

<b>RADIONUCLIDE (A TOOMNUMMER)</b>	<b>A<sub>1</sub>  (TBq)</b>	<b>A<sub>2</sub>  (TBq)</b>	<b>Grenswaarde voor de concentratie van de activiteit voor vrijgestelde stoffen  (Bq/g)</b>	<b>Grenswaarde voor de activiteit van een vrijge- stelde zending  (Bq)</b>
Ra-224 <sup>a)</sup>	$4 \times 10^{-1}$	$2 \times 10^{-2}$	$1 \times 10^1$ <sup>b)</sup>	$1 \times 10^5$ <sup>b)</sup>
Ra-225 <sup>a)</sup>	$2 \times 10^{-1}$	$4 \times 10^{-3}$	$1 \times 10^2$	$1 \times 10^5$
Ra-226 <sup>a)</sup>	$2 \times 10^{-1}$	$3 \times 10^{-3}$	$1 \times 10^1$ <sup>b)</sup>	$1 \times 10^4$ <sup>b)</sup>
Ra-228 <sup>a)</sup>	$6 \times 10^{-1}$	$2 \times 10^{-2}$	$1 \times 10^1$ <sup>b)</sup>	$1 \times 10^5$ <sup>b)</sup>
<b>Rubidium (37)</b>				
Rb-81	$2 \times 10^0$	$8 \times 10^{-1}$	$1 \times 10^1$	$1 \times 10^6$
Rb-83 <sup>a)</sup>	$2 \times 10^0$	$2 \times 10^0$	$1 \times 10^2$	$1 \times 10^6$
Rb-84	$1 \times 10^0$	$1 \times 10^0$	$1 \times 10^1$	$1 \times 10^6$
Rb-86	$5 \times 10^{-1}$	$5 \times 10^{-1}$	$1 \times 10^2$	$1 \times 10^5$
Rb-87	onbepikt	onbepikt	$1 \times 10^4$	$1 \times 10^7$
Rb (natuurlijk)	onbepikt	onbepikt	$1 \times 10^4$	$1 \times 10^7$
<b>Renium (75)</b>				
Re-184	$1 \times 10^0$	$1 \times 10^0$	$1 \times 10^1$	$1 \times 10^6$
Re-184m	$3 \times 10^0$	$1 \times 10^0$	$1 \times 10^2$	$1 \times 10^6$
Re-186	$2 \times 10^0$	$6 \times 10^{-1}$	$1 \times 10^3$	$1 \times 10^6$
Re-187	onbepikt	onbepikt	$1 \times 10^6$	$1 \times 10^9$
Re-188	$4 \times 10^{-1}$	$4 \times 10^{-1}$	$1 \times 10^2$	$1 \times 10^5$
Re-189 <sup>a)</sup>	$3 \times 10^0$	$6 \times 10^{-1}$	$1 \times 10^2$	$1 \times 10^6$
Re (natuurlijk)	onbepikt	onbepikt	$1 \times 10^6$	$1 \times 10^9$
<b>Rodium (45)</b>				
Rh-99	$2 \times 10^0$	$2 \times 10^0$	$1 \times 10^1$	$1 \times 10^6$
Rh-101	$4 \times 10^0$	$3 \times 10^0$	$1 \times 10^2$	$1 \times 10^7$
Rh-102	$5 \times 10^{-1}$	$5 \times 10^{-1}$	$1 \times 10^1$	$1 \times 10^6$
Rh-102m	$2 \times 10^0$	$2 \times 10^0$	$1 \times 10^2$	$1 \times 10^6$
Rh-103m	$4 \times 10^1$	$4 \times 10^1$	$1 \times 10^4$	$1 \times 10^8$
Rh-105	$1 \times 10^1$	$8 \times 10^{-1}$	$1 \times 10^2$	$1 \times 10^7$
<b>Radon (86)</b>				
Rn-222 <sup>a)</sup>	$3 \times 10^{-1}$	$4 \times 10^{-3}$	$1 \times 10^1$ <sup>b)</sup>	$1 \times 10^8$ <sup>b)</sup>
<b>Ruthenium (44)</b>				
Ru-97	$5 \times 10^0$	$5 \times 10^0$	$1 \times 10^2$	$1 \times 10^7$
Ru-103 <sup>a)</sup>	$2 \times 10^0$	$2 \times 10^0$	$1 \times 10^2$	$1 \times 10^6$
Ru-105	$1 \times 10^0$	$6 \times 10^{-1}$	$1 \times 10^1$	$1 \times 10^6$
Ru-106 <sup>a)</sup>	$2 \times 10^{-1}$	$2 \times 10^{-1}$	$1 \times 10^2$ <sup>b)</sup>	$1 \times 10^5$ <sup>b)</sup>
<b>Zwavel (16)</b>				
S-35	$4 \times 10^1$	$3 \times 10^0$	$1 \times 10^5$	$1 \times 10^8$

<b>RADIONUCLIDE (A TOOMNUMMER)</b>	<b>A<sub>1</sub>  (TBq)</b>	<b>A<sub>2</sub>  (TBq)</b>	<b>Grenswaarde voor de concentratie van de activiteit voor vrijgestelde stoffen  (Bq/g)</b>	<b>Grenswaarde voor de activiteit van een vrijge- stelde zending  (Bq)</b>
<b>Antimoon (51)</b>				
Sb-122	$4 \times 10^{-1}$	$4 \times 10^{-1}$	$1 \times 10^2$	$1 \times 10^4$
Sb-124	$6 \times 10^{-1}$	$6 \times 10^{-1}$	$1 \times 10^1$	$1 \times 10^6$
Sb-125	$2 \times 10^0$	$1 \times 10^0$	$1 \times 10^2$	$1 \times 10^6$
Sb-126	$4 \times 10^{-1}$	$4 \times 10^{-1}$	$1 \times 10^1$	$1 \times 10^5$
<b>Scandium (21)</b>				
Sc-44	$5 \times 10^{-1}$	$5 \times 10^{-1}$	$1 \times 10^1$	$1 \times 10^5$
Sc-46	$5 \times 10^{-1}$	$5 \times 10^{-1}$	$1 \times 10^1$	$1 \times 10^6$
Sc-47	$1 \times 10^1$	$7 \times 10^{-1}$	$1 \times 10^2$	$1 \times 10^6$
Sc-48	$3 \times 10^{-1}$	$3 \times 10^{-1}$	$1 \times 10^1$	$1 \times 10^5$
<b>Selenium (34)</b>				
Se-75	$3 \times 10^0$	$3 \times 10^0$	$1 \times 10^2$	$1 \times 10^6$
Se-79	$4 \times 10^1$	$2 \times 10^0$	$1 \times 10^4$	$1 \times 10^7$
<b>Silicium (14)</b>				
Si-31	$6 \times 10^{-1}$	$6 \times 10^{-1}$	$1 \times 10^3$	$1 \times 10^6$
Si-32	$4 \times 10^1$	$5 \times 10^{-1}$	$1 \times 10^3$	$1 \times 10^6$
<b>Samarium (62)</b>				
Sm-145	$1 \times 10^1$	$1 \times 10^1$	$1 \times 10^2$	$1 \times 10^7$
Sm-147	onbeperkt	onbeperkt	$1 \times 10^1$	$1 \times 10^4$
Sm-151	$4 \times 10^1$	$1 \times 10^1$	$1 \times 10^4$	$1 \times 10^8$
Sm-153	$9 \times 10^0$	$6 \times 10^{-1}$	$1 \times 10^2$	$1 \times 10^6$
<b>Tin (50)</b>				
Sn-113 <sup>a)</sup>	$4 \times 10^0$	$2 \times 10^0$	$1 \times 10^3$	$1 \times 10^7$
Sn-117m	$7 \times 10^0$	$4 \times 10^{-1}$	$1 \times 10^2$	$1 \times 10^6$
Sn-119m	$4 \times 10^1$	$3 \times 10^1$	$1 \times 10^3$	$1 \times 10^7$
Sn-121m <sup>a)</sup>	$4 \times 10^1$	$9 \times 10^{-1}$	$1 \times 10^3$	$1 \times 10^7$
Sn-123	$8 \times 10^{-1}$	$6 \times 10^{-1}$	$1 \times 10^3$	$1 \times 10^6$
Sn-125	$4 \times 10^{-1}$	$4 \times 10^{-1}$	$1 \times 10^2$	$1 \times 10^5$
Sn-126 <sup>a)</sup>	$6 \times 10^{-1}$	$4 \times 10^{-1}$	$1 \times 10^1$	$1 \times 10^5$
<b>Strontium (38)</b>				
Sr-82 <sup>a)</sup>	$2 \times 10^{-1}$	$2 \times 10^{-1}$	$1 \times 10^1$	$1 \times 10^5$
Sr-85	$2 \times 10^0$	$2 \times 10^0$	$1 \times 10^2$	$1 \times 10^6$
Sr-85m	$5 \times 10^0$	$5 \times 10^0$	$1 \times 10^2$	$1 \times 10^7$
Sr-87m	$3 \times 10^0$	$3 \times 10^0$	$1 \times 10^2$	$1 \times 10^6$
Sr-89	$6 \times 10^{-1}$	$6 \times 10^{-1}$	$1 \times 10^3$	$1 \times 10^6$

<b>RADIONUCLIDE (A TOOMNUMMER)</b>	<b>A<sub>1</sub>  (TBq)</b>	<b>A<sub>2</sub>  (TBq)</b>	<b>Grenswaarde voor de concentratie van de activiteit voor vrijgestelde stoffen  (Bq/g)</b>	<b>Grenswaarde voor de activiteit van een vrijge- stelde zending  (Bq)</b>
Sr-90 <sup>a)</sup>	$3 \times 10^{-1}$	$3 \times 10^{-1}$	$1 \times 10^{2 \text{ b)}$	$1 \times 10^4 \text{ b)}$
Sr-91 <sup>a)</sup>	$3 \times 10^{-1}$	$3 \times 10^{-1}$	$1 \times 10^1$	$1 \times 10^5$
Sr-92 <sup>a)</sup>	$1 \times 10^0$	$3 \times 10^{-1}$	$1 \times 10^1$	$1 \times 10^6$
<b>Tritium (1)</b>				
T (H-3)	$4 \times 10^1$	$4 \times 10^1$	$1 \times 10^6$	$1 \times 10^9$
<b>Tantalium (73)</b>				
Ta-178 (langlevend)	$1 \times 10^0$	$8 \times 10^{-1}$	$1 \times 10^1$	$1 \times 10^6$
Ta-179	$3 \times 10^1$	$3 \times 10^1$	$1 \times 10^3$	$1 \times 10^7$
Ta-182	$9 \times 10^{-1}$	$5 \times 10^{-1}$	$1 \times 10^1$	$1 \times 10^4$
<b>Terbium (65)</b>				
Tb-157	$4 \times 10^1$	$4 \times 10^1$	$1 \times 10^4$	$1 \times 10^7$
Tb-158	$1 \times 10^0$	$1 \times 10^0$	$1 \times 10^1$	$1 \times 10^6$
Tb-160	$1 \times 10^0$	$6 \times 10^{-1}$	$1 \times 10^1$	$1 \times 10^6$
<b>Technetium (43)</b>				
Tc-95m <sup>a)</sup>	$2 \times 10^0$	$2 \times 10^0$	$1 \times 10^1$	$1 \times 10^6$
Tc-96	$4 \times 10^{-1}$	$4 \times 10^{-1}$	$1 \times 10^1$	$1 \times 10^6$
Tc-96m <sup>a)</sup>	$4 \times 10^{-1}$	$4 \times 10^{-1}$	$1 \times 10^3$	$1 \times 10^7$
Tc-97	onbeperkt	onbeperkt	$1 \times 10^3$	$1 \times 10^8$
Tc-97m	$4 \times 10^1$	$1 \times 10^0$	$1 \times 10^3$	$1 \times 10^7$
Tc-98	$8 \times 10^{-1}$	$7 \times 10^{-1}$	$1 \times 10^1$	$1 \times 10^6$
Tc-99	$4 \times 10^1$	$9 \times 10^{-1}$	$1 \times 10^4$	$1 \times 10^7$
Tc-99m	$1 \times 10^1$	$4 \times 10^0$	$1 \times 10^2$	$1 \times 10^7$
<b>Tellurium (52)</b>				
Te-121	$2 \times 10^0$	$2 \times 10^0$	$1 \times 10^1$	$1 \times 10^6$
Te-121m	$5 \times 10^0$	$3 \times 10^0$	$1 \times 10^2$	$1 \times 10^6$
Te-123m	$8 \times 10^0$	$1 \times 10^0$	$1 \times 10^2$	$1 \times 10^7$
Te-125m	$2 \times 10^1$	$9 \times 10^{-1}$	$1 \times 10^3$	$1 \times 10^7$
Te-127	$2 \times 10^1$	$7 \times 10^{-1}$	$1 \times 10^3$	$1 \times 10^6$
Te-127m <sup>a)</sup>	$2 \times 10^1$	$5 \times 10^{-1}$	$1 \times 10^3$	$1 \times 10^7$
Te-129m	$7 \times 10^{-1}$	$6 \times 10^{-1}$	$1 \times 10^2$	$1 \times 10^6$
Te-129m <sup>a)</sup>	$8 \times 10^{-1}$	$4 \times 10^{-1}$	$1 \times 10^3$	$1 \times 10^6$
Te-131m <sup>a)</sup>	$7 \times 10^{-1}$	$5 \times 10^{-1}$	$1 \times 10^1$	$1 \times 10^6$
Te-132 <sup>a)</sup>	$5 \times 10^{-1}$	$4 \times 10^{-1}$	$1 \times 10^2$	$1 \times 10^7$
<b>Thorium (90)</b>				
Th-227	$1 \times 10^1$	$5 \times 10^{-3}$	$1 \times 10^1$	$1 \times 10^4$



<b>RADIONUCLIDE (ATOOMNUMMER)</b>	<b>A<sub>1</sub>  (TBq)</b>	<b>A<sub>2</sub>  (TBq)</b>	<b>Grenswaarde voor de concentratie van de activiteit voor vrijgestelde stoffen  (Bq/g)</b>	<b>Grenswaarde voor de activiteit van een vrijge- stelde zending  (Bq)</b>
Th-228 <sup>a)</sup>	$5 \times 10^{-1}$	$1 \times 10^{-3}$	$1 \times 10^0$ <sup>b)</sup>	$1 \times 10^4$ <sup>b)</sup>
Th-229	$5 \times 10^0$	$5 \times 10^{-4}$	$1 \times 10^0$ <sup>b)</sup>	$1 \times 10^3$ <sup>b)</sup>
Th-230	$1 \times 10^1$	$1 \times 10^{-3}$	$1 \times 10^0$	$1 \times 10^4$
Th-231	$4 \times 10^1$	$2 \times 10^{-2}$	$1 \times 10^3$	$1 \times 10^7$
Th-232	onbeperkt	onbeperkt	$1 \times 10^1$	$1 \times 10^4$
Th-234 <sup>a)</sup>	$3 \times 10^{-1}$	$3 \times 10^{-1}$	$1 \times 10^3$ <sup>b)</sup>	$1 \times 10^5$ <sup>b)</sup>
Th (natuurlijk)	onbeperkt	onbeperkt	$1 \times 10^0$ <sup>b)</sup>	$1 \times 10^3$ <sup>b)</sup>
<b>Titanium (22)</b>				
Ti-44 <sup>a)</sup>	$5 \times 10^{-1}$	$4 \times 10^{-1}$	$1 \times 10^1$	$1 \times 10^5$
<b>Thallium (81)</b>				
Tl-200	$9 \times 10^{-1}$	$9 \times 10^{-1}$	$1 \times 10^1$	$1 \times 10^6$
Tl-201	$1 \times 10^1$	$4 \times 10^0$	$1 \times 10^2$	$1 \times 10^6$
Tl-202	$2 \times 10$	$2 \times 10^0$	$1 \times 10^2$	$1 \times 10^6$
Tl-204	$1 \times 10^1$	$7 \times 10^{-1}$	$1 \times 10^4$	$1 \times 10^4$
<b>Thulium (69)</b>				
Tm-167	$7 \times 10^0$	$8 \times 10^{-1}$	$1 \times 10^2$	$1 \times 10^6$
Tm-170	$3 \times 10^0$	$6 \times 10^{-1}$	$1 \times 10^3$	$1 \times 10^6$
Tm-171	$4 \times 10^1$	$4 \times 10^1$	$1 \times 10^4$	$1 \times 10^8$
<b>Uranium (92)</b>				
U-230 (snelle absorptie door de long) <sup>a) d)</sup>	$4 \times 10^1$	$1 \times 10^{-1}$	$1 \times 10^1$ <sup>b)</sup>	$1 \times 10^5$ <sup>b)</sup>
U-230 (absorptie door de long met gemiddelde snelheid) <sup>a)</sup>	$4 \times 10^1$	$4 \times 10^{-3}$	$1 \times 10^1$	$1 \times 10^4$
U-230 (langzame absorptie door de long) <sup>a) f)</sup>	$3 \times 10^1$	$3 \times 10^{-3}$	$1 \times 10^1$	$1 \times 10^4$
U-232 (snelle absorptie door de long) <sup>d)</sup>	$4 \times 10^1$	$1 \times 10^{-2}$	$1 \times 10^0$ <sup>b)</sup>	$1 \times 10^3$ <sup>b)</sup>
U-232 (absorptie door de long met gemiddelde snelheid) <sup>e)</sup>	$4 \times 10^1$	$7 \times 10^{-3}$	$1 \times 10^1$	$1 \times 10^4$
U-232 (langzame absorptie door de long) <sup>f)</sup>	$1 \times 10^1$	$1 \times 10^{-3}$	$1 \times 10^1$	$1 \times 10^4$
U-233 (snelle absorptie door de long) <sup>d)</sup>	$4 \times 10^1$	$9 \times 10^{-2}$	$1 \times 10^1$	$1 \times 10^4$
U-233 (absorptie door de long met gemiddelde snelheid) <sup>e)</sup>	$4 \times 10^1$	$2 \times 10^{-2}$	$1 \times 10^2$	$1 \times 10^5$

<b>RADIONUCLIDE (ATOOMNUMMER)</b>	<b>A<sub>1</sub>  (TBq)</b>	<b>A<sub>2</sub>  (TBq)</b>	<b>Grenswaarde voor de concentratie van de activiteit voor vrijgestelde stoffen  (Bq/g)</b>	<b>Grenswaarde voor de activiteit van een vrijge- stelde zending  (Bq)</b>
U-233 (langzame absorptie door de long) <sup>f)</sup>	4 × 10 <sup>1</sup>	6 × 10 <sup>-3</sup>	1 × 10 <sup>1</sup>	1 × 10 <sup>5</sup>
U-234 (snelle absorptie door de long) <sup>d)</sup>	4 × 10 <sup>1</sup>	9 × 10 <sup>-2</sup>	1 × 10 <sup>1</sup>	1 × 10 <sup>4</sup>
U-234 (absorptie door de long met gemiddelde snelheid) <sup>e)</sup>	4 × 10 <sup>1</sup>	2 × 10 <sup>-2</sup>	1 × 10 <sup>2</sup>	1 × 10 <sup>5</sup>
U-234 (langzame absorptie door de long) <sup>f)</sup>	4 × 10 <sup>1</sup>	6 × 10 <sup>-3</sup>	1 × 10 <sup>1</sup>	1 × 10 <sup>5</sup>
U-235 (alle typen absorptie door de long) <small>a) d) e) f)</small>	onbeperkt	onbeperkt	1 × 10 <sup>1 b)</sup>	1 × 10 <sup>4 b)</sup>
U-236 (snelle absorptie door de long) <sup>d)</sup>	onbeperkt	onbeperkt	1 × 10 <sup>1</sup>	1 × 10 <sup>4</sup>
U-236 (absorptie door de long met gemiddelde snelheid) <sup>e)</sup>	4 × 10 <sup>1</sup>	2 × 10 <sup>-2</sup>	1 × 10 <sup>2</sup>	1 × 10 <sup>5</sup>
U-236 (langzame absorptie door de long) <sup>f)</sup>	4 × 10 <sup>1</sup>	6 × 10 <sup>-3</sup>	1 × 10 <sup>1</sup>	1 × 10 <sup>4</sup>
U-238 (alle typen absorptie door de long) <sup>d) e) f)</sup>	onbeperkt	onbeperkt	1 × 10 <sup>1 b)</sup>	1 × 10 <sup>4 b)</sup>
U (natuurlijk)	onbeperkt	onbeperkt	1 × 10 <sup>0 b)</sup>	1 × 10 <sup>3 b)</sup>
U (verrijkt ≤ 20 %) <sup>g)</sup>	onbeperkt	onbeperkt	1 × 10 <sup>0</sup>	1 × 10 <sup>3</sup>
U (verarmd)	onbeperkt	onbeperkt	1 × 10 <sup>0</sup>	1 × 10 <sup>3</sup>
<b>Vanadium (23)</b>				
V-48	4 × 10 <sup>-1</sup>	4 × 10 <sup>-1</sup>	1 × 10 <sup>1</sup>	1 × 10 <sup>5</sup>
V-49	4 × 10 <sup>1</sup>	4 × 10 <sup>1</sup>	1 × 10 <sup>4</sup>	1 × 10 <sup>7</sup>
<b>Wolfram (74)</b>				
W-178 <sup>a)</sup>	9 × 10 <sup>0</sup>	5 × 10 <sup>0</sup>	1 × 10 <sup>1</sup>	1 × 10 <sup>6</sup>
W-181	3 × 10 <sup>1</sup>	3 × 10 <sup>1</sup>	1 × 10 <sup>3</sup>	1 × 10 <sup>7</sup>
W-185	4 × 10 <sup>1</sup>	8 × 10 <sup>-1</sup>	1 × 10 <sup>4</sup>	1 × 10 <sup>7</sup>
W-187	2 × 10 <sup>0</sup>	6 × 10 <sup>-1</sup>	1 × 10 <sup>2</sup>	1 × 10 <sup>6</sup>
W-188 <sup>a)</sup>	4 × 10 <sup>-1</sup>	3 × 10 <sup>-1</sup>	1 × 10 <sup>2</sup>	1 × 10 <sup>5</sup>
<b>Xenon (54)</b>				
Xe-122 <sup>a)</sup>	4 × 10 <sup>-1</sup>	4 × 10 <sup>-1</sup>	1 × 10 <sup>2</sup>	1 × 10 <sup>9</sup>
Xe-123	2 × 10 <sup>0</sup>	7 × 10 <sup>-1</sup>	1 × 10 <sup>2</sup>	1 × 10 <sup>9</sup>
Xe-127	4 × 10 <sup>0</sup>	2 × 10 <sup>0</sup>	1 × 10 <sup>3</sup>	1 × 10 <sup>5</sup>
Xe-131m	4 × 10 <sup>1</sup>	4 × 10 <sup>1</sup>	1 × 10 <sup>4</sup>	1 × 10 <sup>4</sup>

<b>RADIONUCLIDE (A TOOMNUMMER)</b>	<b>A<sub>1</sub>  (TBq)</b>	<b>A<sub>2</sub>  (TBq)</b>	<b>Grenswaarde voor de concentratie van de activiteit voor vrijgestelde stoffen  (Bq/g)</b>	<b>Grenswaarde voor de activiteit van een vrijge- stelde zending  (Bq)</b>
Xe-133	$2 \times 10^1$	$1 \times 10^1$	$1 \times 10^3$	$1 \times 10^4$
Xe-135	$3 \times 10^0$	$2 \times 10^0$	$1 \times 10^3$	$1 \times 10^{10}$
<b>Yttrium (39)</b>				
Y-87 <sup>a)</sup>	$1 \times 10^0$	$1 \times 10^0$	$1 \times 10^1$	$1 \times 10^6$
Y-88	$4 \times 10^{-1}$	$4 \times 10^{-1}$	$1 \times 10^1$	$1 \times 10^6$
Y-90	$3 \times 10^{-1}$	$3 \times 10^{-1}$	$1 \times 10^3$	$1 \times 10^5$
Y-91	$6 \times 10^{-1}$	$6 \times 10^{-1}$	$1 \times 10^3$	$1 \times 10^6$
Y-91m	$2 \times 10^0$	$2 \times 10^0$	$1 \times 10^2$	$1 \times 10^6$
Y-92	$2 \times 10^{-1}$	$2 \times 10^{-1}$	$1 \times 10^2$	$1 \times 10^5$
Y-93	$3 \times 10^{-1}$	$3 \times 10^{-1}$	$1 \times 10^2$	$1 \times 10^5$
<b>Ytterbium (70)</b>				
Yb-169	$4 \times 10^0$	$1 \times 10^0$	$1 \times 10^2$	$1 \times 10^7$
Yb-175	$3 \times 10^1$	$9 \times 10^{-1}$	$1 \times 10^3$	$1 \times 10^7$
<b>Zink (30)</b>				
Zn-65	$2 \times 10^0$	$2 \times 10^0$	$1 \times 10^1$	$1 \times 10^6$
Zn-69	$3 \times 10^0$	$6 \times 10^{-1}$	$1 \times 10^4$	$1 \times 10^6$
Zn-69m <sup>a)</sup>	$3 \times 10^0$	$6 \times 10^{-1}$	$1 \times 10^2$	$1 \times 10^6$
<b>Zirkonium (40)</b>				
Zr-88	$3 \times 10^0$	$3 \times 10^0$	$1 \times 10^2$	$1 \times 10^6$
Zr-93	onbepikt	onbepikt	$1 \times 10^{3 \text{ b)}$	$1 \times 10^{7 \text{ b)}$
Zr-95 <sup>a)</sup>	$2 \times 10^0$	$8 \times 10^{-1}$	$1 \times 10^1$	$1 \times 10^6$
Zr-97 <sup>a)</sup>	$4 \times 10^{-1}$	$4 \times 10^{-1}$	$1 \times 10^{1 \text{ b)}$	$1 \times 10^{5 \text{ b)}$

- a) In de waarden van A<sub>1</sub> en/of A<sub>2</sub> van deze oorspronkelijke nucliden zijn bijdragen van hun dochterproducten met een halveringstijd van minder dan 10 dagen inbegrepen, zoals aangegeven in de volgende lijst:

Mg-28	Al-28
Ar-42	K-42
Ca-47	Sc-47
Ti-44	Sc-44
Fe-52	Mn-52m
Fe-60	Co-60m
Zn-69m	Zn-69
Ge-68	Ga-68
Rb-83	Kr-83m
Sr-82	Rb-82
Sr-90	Y-90
Sr-91	Y-91m
Sr-92	Y-92
Y-87	Sr-87m

Zr-95	Nb-95m
Zr-97	Nb-97m, Nb-97
Mo-99	Tc-99m
Tc-95m	Tc-95
Tc-96m	Tc-96
Ru-103	Rh-103m
Ru-106	Rh-106
Pd-103	Rh-103m
Ag-108m	Ag-108
Ag-110m	Ag-110
Cd-115	In-115m
In-114m	In-114
Sn-113	In-113m
Sn-121m	Sn-121
Sn-126	Sb-126m
Te-118	Sb-118
Te-127m	Te-127
Te-129m	Te-129
Te-131m	Te-131
Te-132	I-132
I-135	Xe-135m
Xe-122	I-122
Cs-137	Ba-137m
Ba-131	Cs-131
Ba-140	La-140
Ce-144	Pr-144m, Pr-144
Pm-148m	Pm-148
Gd-146	Eu-146
Dy-166	Ho-166
Hf-172	Lu-172
W-178	Ta-178
W-188	Re-188
Re-189	Os-189m
Os-194	Ir-194
Ir-189	Os-189m
Pt-188	Ir-188
Hg-194	Au-194
Hg-195m	Hg-195
Pb-210	Bi-210
Pb-212	Bi-212, Tl-208, Po-212
Bi-210m	Tl-206
Bi-212	Tl-208, Po-212
At-211	Po-211
Rn-222	Po-218, Pb-214, At-218, Bi-214, Po-214
Ra-223	Rn-219, Po-215, Pb-211, Bi-211, Po-211, Tl-207
Ra-224	Rn-220, Po-216, Pb-212, Bi-212, Tl-208, Po-212
Ra-225	Ac-225, Fr-221, At-217, Bi-213, Tl-209, Po-213, Pb-209
Ra-226	Rn-222, Po-218, Pb-214, At-218, Bi-214, Po-214
Ra-228	Ac-228
Ac-225	Fr-221, At-217, Bi-213, Tl-209, Po-213, Pb-209
Ac-227	Fr-223
Th-228	Ra-224, Rn-220, Po-216, Pb-212, Bi-212, Tl-208, Po-212
Th-234	Pa-234m, Pa-234
Pa-230	Ac-226, Th-226, Fr-222, Ra-222, Rn-218, Po-214
U-230	Th-226, Ra-222, Rn-218, Po-214
U-235	Th-231
Pu-241	U-237
Pu-244	U-240, Np-240m
Am-242m	Am-242, Np-238
Am-243	Np-239

Cm-247	Pu-243
Bk-249	Am-245
Cf-253	Cm-249

b) Hieronder zijn de moedernucliden en hun dochterproducten, die in permanent evenwicht met elkaar zijn, opgesomd:

Sr-90	Y-90
Zr-93	Nb-93m
Zr-97	Nb-97
Ru-106	Rh-106
Ag-108m	Ag-108
Cs-137	Ba-137m
Ce-144	Pr-144
Ba-140	La-140
Bi-212	Tl-208 (0,36), Po-212 (0,64)
Pb-210	Bi-210, Po-210
Pb-212	Bi-212, Tl-208 (0,36), Po-212 (0,64)
Rn-222	Po-218, Pb-214, Bi-214, Po-214
Ra-223	Rn-219, Po-215, Pb-211, Bi-211, Tl-207
Ra-224	Rn-220, Po-216, Pb-212, Bi-212, Tl-208 (0,36), Po-212 (0,64)
Ra-226	Rn-222, Po-218, Pb-214, Bi-214, Po-214, Pb-210, Bi-210, Po-210
Ra-228	Ac-228
Th-228	Ra-224, Rn-220, Po-216, Pb-212, Bi-212, Tl-208 (0,36), Po-212 (0,64)
Th-229	Ra-225, Ac-225, Fr-221, At-217, Bi-213, Po-213, Pb-209
Th-nat	Ra-228, Ac-228, Th-228, Ra-224, Rn-220, Po-216, Pb-212, Bi-212, Tl-208 (0,36), Po-212 (0,64)
Th-234	Pa-234m
U-230	Th-226, Ra-222, Rn-218, Po-214
U-232	Th-228, Ra-224, Rn-220, Po-216, Pb-212, Bi-212, Tl-208 (0,36), Po-212 (0,64)
U-235	Th-231
U-238	Th-234, Pa-234m
U-nat	Th-234, Pa-234m, U-234, Th-230, Ra-226, Rn-222, Po-218, Pb-214, Bi-214, Po-214, Pb-210, Bi-210, Po-210
Np-237	Pa-233
Am-242m	Am-242
Am-243	Np-239

- c) De hoeveelheid kan worden bepaald door meting van de vervalsnelheid of meting van het stralingsniveau op een voorgeschreven af-stand van de bron.
- d) Deze waarden zijn alleen van toepassing op uraniumverbindingen met de chemische formule  $UF_6$ ,  $UO_2F_2$  of  $UO_2(NO_3)_2$ , zowel onder normale vervoersomstandigheden als onder vervoersomstandigheden met ongeval.
- e) Deze waarden zijn alleen van toepassing op uraniumverbindingen met de chemische formule  $UO_3$ ,  $UF_4$  of  $UCl_4$  en zeswaardige verbindingen zowel onder normale vervoersomstandigheden als onder vervoersomstandigheden met ongeval.
- f) Deze waarden zijn van toepassing op alle uraniumverbindingen met uitzondering van de hierboven onder (d) en (e) aangegeven verbindingen.
- g) Deze waarden zijn uitsluitend van toepassing op niet-bestraald uranium

#### 2.2.7.2.2.2 Voor individuele radionucliden:

a) die niet zijn genoemd in de tabel in 2.2.7.2.2.1, is voor de bepaling van basiswaarden van het radionuclide, bedoeld in 2.2.7.2.2.1, multilaterale goedkeuring vereist. Voor deze radionucliden worden de grenswaarden voor de concentratie van de activiteit voor vrijgestelde stoffen en grenswaarden voor de activiteit van vrijgestelde zendingen berekend in overeenstemming met de uitgangspunten zoals vastgesteld in de International Basic Safety Standards for

Protection against Ionizing Radiation and for the Safety of Radiation Sources, Safety Series No. 115, IAEA, Wenen (1996). Het is toegestaan gebruik te maken van een  $A_2$ -waarde, berekend met gebruikmaking van een dosiscoëfficiënt voor het type absorptie door de long, dat van toepassing is, zoals aanbevolen door de Internationale Commissie voor Radiologische Bescherming, indien de chemische verschijningsvorm van alle radionucliden zowel onder normale vervoersomstandigheden als bij ongevallen tijdens het vervoer in aanmerking wordt genomen. In plaats hiervan mogen de in de onderstaande tabel 2.2.7.2.2.2 opgenomen waarden voor radionucliden worden gebruikt zonder dat de goedkeuring van de bevoegde autoriteit is verkregen.

b) In instrumenten of voorwerpen waarin radioactieve stoffen zijn ingesloten of als onderdeel zijn opgenomen in het instrument of ander industrieel voorwerp en die voldoen aan de vereisten van 2.2.7.2.4.1.3 c) mogen, met multilaterale goedkeuring, alternatieve basiswaarden voor radionucliden in plaats van die in tabel 2.2.7.2.2.1 worden gebruikt voor de grenswaarden voor de activiteit van een vrijgestelde zending. Deze alternatieve grenswaarden voor de activiteit van een vrijgestelde zending worden berekend in overeenstemming met de uitgangspunten zoals vastgesteld in de International Basic Safety Standards for Protection against Ionizing Radiation and for the Safety of Radiation Sources, Safety Series No. 115, IAEA, Wenen (1996).

**Tabel 2.2.7.2.2.2: Basiswaarden voor onbekende radionucliden of mengsels**

<b>RADIOACTIEVE INHOUD</b>	<b><math>A_1</math></b> <b>TBq</b>	<b><math>A_2</math></b> <b>TBq</b>	<b>Grenswaarde voor de concentratie van de activiteit voor vrijgestelde stoffen</b> <b>Bq/g</b>	<b>Grenswaarde voor de activiteit van een vrijgestelde zending</b> <b>Bq</b>
Gebleken aanwezigheid van nucliden die alleen bèta- of gammastraling uitzenden	0,1	0,02	$1 \times 10^1$	$1 \times 10^4$
Gebleken aanwezigheid van nucliden die alfastraling, echter geen neutronenstraling uitzenden	0,2	$9 \times 10^{-5}$	$1 \times 10^{-1}$	$1 \times 10^3$
Gebleken aanwezigheid van nucliden die neutronenstraling uitzenden, of er zijn geen relevante gegevens beschikbaar	0,001	$9 \times 10^{-5}$	$1 \times 10^{-1}$	$1 \times 10^3$

2.2.7.2.2.3 Bij de berekeningen van  $A_1$  en  $A_2$  van een radionuclide dat niet in tabel 2.2.7.2.2.1 is genoemd, wordt een enkelvoudige radioactieve vervalreeks, waarin de radionucliden zich bevinden in dezelfde verhoudingen als in de natuurlijke toestand en waarin geen der dochternucliden een halveringstijd van hetzij meer dan 10 dagen, hetzij meer dan die van de moedernuclide bezit, beschouwd als een zuiver radionuclide; de activiteit die in aanmerking moet worden genomen en de waarden van  $A_1$  of  $A_2$  die van toepassing zijn, moeten in dit geval dezelfde zijn, als de waarden die overeenkomen met de moedernuclide van deze reeks. Bij radioactieve vervalreeksen waarbij één of meer dochternucliden een halveringstijd bezitten van hetzij meer dan 10 dagen, hetzij meer is dan die van de moedernuclide, worden de moedernuclide en dergelijke dochternucliden beschouwd als mengsels van verschillende nucliden.

2.2.7.2.2.4 In het geval van mengsels van radionucliden kan de bepaling van de basiswaarden voor de radionucliden, bedoeld in 2.2.7.2.2.1, als volgt geschieden:

$$X_m = \frac{I}{\sum_i \frac{f(i)}{X(i)}}$$

waarin:

f(i) de fractie of concentratie van de activiteit is van radionuclide i in het mengsel;

X(i) de aangegeven waarde van A<sub>1</sub> of A<sub>2</sub> is, of de grenswaarde voor de concentratie van de activiteit voor vrijgestelde stoffen, of de grenswaarde van de activiteit van een vrijgestelde zending, in het geval van radionuclide i; en

X<sub>m</sub> de afgeleide waarde voor A<sub>1</sub> of A<sub>2</sub> is, of de grenswaarde voor de concentratie van de activiteit voor vrijgestelde stoffen of de grenswaarde van de activiteit voor een vrijgestelde zending in het geval van een mengsel.

2.2.7.2.2.5 Indien de identiteit van elk radionuclide bekend is, maar de afzonderlijke activiteiten van bepaalde radionucliden niet bekend zijn, kunnen de radionucliden in groepen worden samengevat en kan voor de radionucliden van elke groep onder toepassing van de formules in 2.2.7.2.2.4 en 2.2.7.2.4.4 gebruik gemaakt worden van de laagste in aanmerking komende waarde die van toepassing is voor de radionucliden in elk van de groepen. De groepen kunnen worden samengesteld op basis van de totale alfa-activiteit en de totale bèta/gamma-activiteit, indien deze bekend zijn, waarbij de laagste waarde voor de alfastralers of bèta/gammastralers moet worden aangehouden.

2.2.7.2.2.6 Voor afzonderlijke radionucliden of mengsels van radionucliden, waarvoor de betreffende gegevens niet beschikbaar zijn, moeten in de tabel in 2.2.7.2.2.2 opgenomen waarden worden gebruikt.

### 2.2.7.2.3 **Bepaling van andere stofeigenschappen**

#### 2.2.7.2.3.1 **Stoffen met geringe specifieke activiteit (LSA)**

##### 2.2.7.2.3.1.1 (Gereserveerd)

2.2.7.2.3.1.2 LSA-stoffen worden in drie groepen verdeeld:

##### a) LSA-I

- i) uranium- en thoriumertsen en concentraten van dergelijke ertsen, en andere ertsen die natuurlijke radionucliden bevatten;
- ii) natuurlijk uranium, verarmd uranium, natuurlijk thorium of verbindingen of mengsels daarvan, die niet bestraald zijn en in vaste of vloeibare vorm;
- iii) radioactieve stoffen waarvoor de A<sub>2</sub> waarde niet begrensd is. Splijtbare stoffen mogen uitsluitend worden opgenomen als zij onder 2.2.7.2.3.5 zijn vrijgesteld;
- iv) andere radioactieve stoffen waarin de activiteit gelijkmatig is verdeeld en de geschatte gemiddelde specifieke activiteit niet hoger is dan 30 maal de in 2.2.7.2.2.1 t/m 2.2.7.2.2.6 aangegeven waarden voor de activiteitsconcentratie. Splijtbare stoffen mogen uitsluitend worden opgenomen als zij onder 2.2.7.2.3.5 zijn vrijgesteld.

##### b) LSA-II

- i) water met een concentratie van tritium van ten hoogste 0,8 TBq/L;
- ii) andere stoffen, waarin de activiteit gelijkmatig is verdeeld en waarin de geschatte gemiddelde specifieke activiteit niet hoger is dan 10<sup>-4</sup> A<sub>2</sub>/g voor vaste stoffen en gassen, en 10<sup>-5</sup> A<sub>2</sub>/g voor vloeistoffen.

##### c) LSA-III

Vaste stoffen (bijv. in vaste vorm gebrachte afvalstoffen, geactiveerde stoffen), met uitzondering van poeders die voldoen aan de voorschriften van 2.2.7.2.3.1.3, waarin:

- i) de radioactieve stoffen gelijkmatig in een vaste stof of een verzameling van vaste voorwerpen of in een vast, compact bindmiddel (zoals beton, bitumen en keramisch materiaal) verdeeld zijn;
- ii) de radioactieve stoffen relatief onoplosbaar, of bestanddeel zijn van een relatief onoplosbaar

basismateriaal, zodat zelfs bij verloren gaan van de verpakking, het verlies aan radioactieve stoffen per collo, door uitloging als gevolg van een algehele onderdompeling in water gedurende zeven dagen,  $0,1 A_2$  niet overschrijdt; en

- iii) de geschatte gemiddelde specifieke activiteit van de vaste stof, met uitzondering van de afschermingsmaterialen niet meegerekend, niet hoger is dan  $2 \times 10^{-3} A_2/g$ .

2.2.7.2.3.1.3 LSA-III-stoffen moeten stoffen zijn in vaste vorm, zodanig van aard, dat indien de gehele inhoud van een collo zou worden onderworpen aan de in 2.2.7.2.3.1.4 aangegeven beproeving, de activiteit in het water niet hoger zou zijn dan  $0,1 A_2$ .

2.2.7.2.3.1.4 LSA-III stoffen moeten als volgt worden beproefd:

Een monster van de stof in vaste vorm dat representatief is voor de gehele inhoud van het collo wordt gedurende 7 dagen bij omgevingstemperatuur in water ondergedompeld. De hoeveelheid water die bij de beproeving moet worden gebruikt, moet voldoende zijn om te waarborgen dat aan het einde van de beproevingsperiode van 7 dagen het resterende vrije volume van het niet-geabsorbeerde en niet in een reactie gebruikte water ten minste 10% van het volume van het beproevingsmonster van de vaste stof zelf is. Het water moet aanvankelijk een pH van 6 tot 8 en een geleidingsvermogen bij 20 °C van ten hoogste 1 mS/m bezitten. Na afloop van de onderdompeling van het beproevingsmonster gedurende 7 dagen, moet de totale activiteit van het volume water worden gemeten.

2.2.7.2.3.1.5 Er moet worden aangetoond dat aan de in 2.2.7.2.3.1.4 aangeduide prestatienormen is voldaan, in overeenstemming met het bepaalde in 6.4.12.1 en 6.4.12.2.

#### 2.2.7.2.3.2 Voorwerp met besmetting aan het oppervlak (Surface Contaminated Object, SCO)

SCO worden ingedeeld in één van de volgende twee groepen:

a) SCO-I : Een vast voorwerp waarop:

- i) de afwrijfbaar besmetting op het bereikbare oppervlak, gemiddeld over  $300 \text{ cm}^2$  (of over het totale oppervlak indien kleiner dan  $300 \text{ cm}^2$ ), voor bèta- of gammastralers, en alfastralers van geringe toxiciteit, niet hoger dan  $4 \text{ Bq/cm}^2$ , of voor alle andere alfastralers niet hoger dan  $0,4 \text{ Bq/cm}^2$  is; en

- ii) de niet-afwrijfbaar besmetting op het bereikbare oppervlak, gemiddeld over  $300 \text{ cm}^2$  (of over het totale oppervlak indien kleiner dan  $300 \text{ cm}^2$ ), voor bèta- of gammastralers, en alfastralers van geringe toxiciteit, niet hoger dan  $4 \times 10^4 \text{ Bq/cm}^2$ , of voor alle andere alfastralers niet hoger dan  $4 \times 10^3 \text{ Bq/cm}^2$  is; en

- iii) de som van de afwrijfbaar en niet-afwrijfbaar besmetting op het niet bereikbare oppervlak, gemiddeld over  $300 \text{ cm}^2$  (of over het totale oppervlak indien kleiner dan  $300 \text{ cm}^2$ ), voor bèta- of gammastralers, en alfastralers van geringe toxiciteit, niet hoger dan  $4 \times 10^3 \text{ Bq/cm}^2$ , of voor alle andere alfastralers niet hoger dan  $4 \times 10^3 \text{ Bq/cm}^2$  is.

b) SCO-II : Een vast voorwerp waarvan ofwel de niet-afwrijfbaar, dan wel de afwrijfbaar besmetting op het oppervlak de in a) hierboven voor SCO-I aangegeven, van toepassing zijnde grenswaarden overschrijdt, en waarvoor:

- i) de afwrijfbaar besmetting op het bereikbare oppervlak, gemiddeld over  $300 \text{ cm}^2$  (of over het totale oppervlak indien kleiner dan  $300 \text{ cm}^2$ ), voor bèta- of gammastralers, en alfastralers van geringe toxiciteit, niet hoger dan  $400 \text{ Bq/cm}^2$ , of voor alle andere alfastralers niet hoger dan  $40 \text{ Bq/cm}^2$  is; en

- ii) de niet-afwrijfbaar besmetting op het bereikbare oppervlak, gemiddeld over  $300 \text{ cm}^2$  (of over het totale oppervlak indien kleiner dan  $300 \text{ cm}^2$ ), voor bèta- of gammastralers, en alfastralers van geringe toxiciteit, niet hoger dan  $8 \times 10^5 \text{ Bq/cm}^2$ , of voor alle andere alfastralers niet hoger dan  $8 \times 10^4 \text{ Bq/cm}^2$  is; en

- iii) de som van de afwrijfbaar en niet-afwrijfbaar besmetting op het bereikbare oppervlak, gemiddeld over  $300 \text{ cm}^2$  (of over het totale oppervlak indien kleiner dan  $300 \text{ cm}^2$ ), voor bèta- of gammastralers, en alfastralers van geringe toxiciteit, niet hoger dan  $8 \times 10^4 \text{ Bq/cm}^2$ , of voor alle andere alfastralers niet hoger dan  $8 \times 10^4 \text{ Bq/cm}^2$  is.

#### 2.2.7.2.3.3 Radioactieve stoffen in speciale toestand



- 2.2.7.2.3.3.1 Radioactieve stoffen in speciale toestand moeten ten minste één afmeting bezitten die niet kleiner is dan 5 mm. Indien een gesloten capsule deel uit maakt van de radioactieve stof in speciale toestand, moet de capsule zodanig zijn vervaardigd dat deze alleen kan worden geopend door de capsule te vernietigen. Voor het ontwerp van radioactieve stoffen in speciale toestand is unilaterale goedkeuring vereist.
- 2.2.7.2.3.3.2 Radioactieve stoffen in speciale toestand moeten zodanig van aard te zijn of zodanig zijn ontworpen dat indien deze worden onderworpen aan de beproevingen in 2.2.7.2.3.3.4 t/m 2.2.7.2.3.3.8 wordt voldaan aan de volgende eisen:
- Er treedt geen breuk of versplintering op bij de botsings-, slag-, of buigproeven volgens 2.2.7.2.3.3.5 a), b) en c) en, voor zover van toepassing, 2.2.7.2.3.3.6 a);
  - Er treedt geen smelten of dispersie op bij de toepasselijke verwarmingstest volgens 2.2.7.2.3.3.5 d) of, voor zover van toepassing, 2.2.7.2.3.3.6 b); en
  - De activiteit in het water na de uitlogingsproef, zoals gesteld in 2.2.7.2.3.3.7 en 2.2.7.2.3.3.8, mag 2 kBq niet overschrijden; ofwel, in het geval van gesloten bronnen, mag de leksnelheid, bij de volumetrische lekbepaling, zoals genoemd in de ISO-norm 9978: 1992 "Radiation Protection - Sealed Radioactive Sources - Leakage Test Methods" de van toepassing zijnde aanvaardbaarheidsgrens, die voor de bevoegde autoriteit toelaatbaar is, niet overschrijden.
- 2.2.7.2.3.3.3 Er moet worden aangetoond dat aan de in 2.2.7.2.3.3.2 aangegeven prestatienormen is voldaan, in overeenstemming met het bepaalde in 6.4.12.1 en 6.4.12.2.
- 2.2.7.2.3.3.4 De monsters die radioactieve stoffen in speciale toestand omvatten of nabootsen, moeten worden onderworpen aan de valproef, de slagproef, de buigproef en de hitteproef, aangegeven in 2.2.7.2.3.3.5 of alternatieve beproevingen aangegeven in 2.2.7.2.3.3.6. Voor elk van de beproevingen mag een ander monster worden gebruikt. Na elke beproefing moet een uitlogingsonderzoek of een beproefing van de volumetrische lekkage op het monster worden uitgevoerd volgens een methode, die niet minder gevoelig is dan de methoden aangegeven in 2.2.7.2.3.3.7 voor de niet-verspreidbare vaste stof, of in 2.2.7.2.3.3.8 voor stoffen in capsules.
- 2.2.7.2.3.3.5 De betreffende beproevingsmethoden zijn:
- Valproef: Het monster moet van een hoogte van 9 m op de trefplaat vallen. De trefplaat moet overeenkomen met de definitie 6.4.14.
  - Slagproef: Het monster moet worden geplaatst op een loden plaat die rust op een vlak vast oppervlak, en worden getroffen door de platte zijde van een staaf van zacht staal, zodanig dat een stoot wordt gegeven die gelijk is aan een vrije val van een massa van 1,4 kg van een hoogte van 1 m. De platte voorzijde van de staaf moet een diameter van 25 mm bezitten, waarvan de kanten zijn afgerond tot een straal van  $3,0 \pm 0,3$  mm. Het lood, met een hardheid tussen 3,5 tot 4,5 op de schaal van Vickers en een dikte van niet meer dan 25 mm, moet een oppervlak bedekken dat groter is dan het oppervlak bedekt door het monster. Voor elke beproefing moet het monster op een onbeschadigd gedeelte van de loden plaat worden geplaatst. De staaf moet het monster op zodanige wijze treffen dat de grootst mogelijke schade wordt veroorzaakt.
  - Buigproef: Deze beproefing is slechts van toepassing op langgerekte, smalle bronnen die enerzijds een minimum lengte bezitten van ten minste 10 cm en anderzijds een verhouding van de lengte tot de minimale dikte van ten minste 10. Het monster moet stevig in een horizontale positie op zodanige wijze zijn ingeklemd, dat het voor de helft van zijn lengte uit de buitenzijde van de klem uitsteekt. De stand van het monster moet zodanig te zijn dat aan het monster de grootst mogelijke schade wordt toegebracht wanneer het vrije deel wordt getroffen door de platte zijde van een stalen staaf. De staaf moet het monster zodanig treffen dat een stoot wordt gegeven die gelijkwaardig is aan een vrije verticale val van een massa van 1,4 kg van een hoogte van 1 m. De platte voorzijde van de staaf moet een diameter van 25 mm bezitten, waarvan de kanten zijn afgerond tot een straal van  $3,0 \pm 0,3$  mm.
  - Hitteproef: Het monster moet in lucht tot een temperatuur van 800 °C worden verhit en gedurende een periode van 10 minuten op die temperatuur worden gehouden, en moet daarna kunnen afkoelen.
- 2.2.7.2.3.3.6 Monsters die radioactieve stoffen in een gesloten capsule omvatten of nabootsen mogen worden uitgezonderd van:
- de beproevingen, voorgeschreven in 2.2.7.2.3.3.5 a) en b), onder voorwaarde dat de monsters in plaats hiervan worden onderworpen aan de slagproef, voorgeschreven in ISO 2919:2012 "Radiation Protection – Sealed Radioactive Sources – General requirements and classification (Stralingsbescherming – Gesloten radioactieve bronnen – Algemene eisen en classificatie)":
    - De slagproef van klasse 4, indien de massa van de radioactieve stof in speciale toestand kleiner is dan 200 g;

- ii) De slagproef van klasse 5, indien de massa van de radioactieve stof in speciale toestand gelijk is aan of groter is dan 200 g maar kleiner dan 500 g;
- b) de in 2.2.7.2.3.3.5 d) voorgeschreven beproeving, onder voorwaarde dat deze in plaats hiervan wordt onderworpen aan de hitteproef van klasse 6, voorgeschreven in ISO-norm 2919:2012, "Radiation protection - Sealed radioactive sources - General requirements and classification".

2.2.7.2.3.3.7 Op monsters die niet-verspreidbare vaste stoffen omvatten of nabootsen, moet een bepaling van de uitloging worden uitgevoerd op de hierna volgende wijze:

- a) Het monster moet gedurende 7 dagen bij omgevingstemperatuur in water worden ondergedompeld. De hoeveelheid water die bij de beproeving moet worden gebruikt, moet voldoende zijn om te waarborgen dat aan het einde van de beproevingsperiode van 7 dagen het resterende vrije volume van het niet-geabsorbeerde en niet in een reactie gebruikte water ten minste 10% van het volume van het beproevingsmonster van de vaste stof zelf is. Het water moet aanvankelijk een pH van 6 tot 8 en een geleidingsvermogen van ten hoogste 1 mS/m bij 20 °C bezitten.
- b) Het water met het monster moet vervolgens tot een temperatuur van 50 °C ± 5 °C worden verwarmd en gedurende 4 uur op deze temperatuur worden gehouden.
- c) Vervolgens moet de activiteit van het water worden bepaald.
- d) Het monster moet daarna gedurende ten minste 7 dagen in stilstaande lucht van niet minder dan 30 °C en met een relatieve vochtigheid van ten minste 90% worden gehouden.
- e) Daarna moet het monster worden ondergedompeld in water met dezelfde specificatie als in a) hierboven en het water met het monster moet tot 50 °C ± 5 °C worden verwarmd en gedurende 4 uur op deze temperatuur worden gehouden.
- f) Vervolgens moet de activiteit van het water worden bepaald.

2.2.7.2.3.3.8 Op monsters die radioactieve stoffen in gesloten capsules omvatten of nabootsen, moet ofwel een bepaling van de uitloging of een bepaling van de volumetrische lekkage worden uitgevoerd op de volgende wijze:

- a) De bepaling van de uitloging bestaat uit de volgende stappen:
  - i) Het monster moet bij omgevingstemperatuur in water worden ondergedompeld. Het water moet aanvankelijk een pH van 6 tot 8 en een geleidingsvermogen van ten hoogste 1 mS/m bij 20 °C bezitten.
  - ii) Het water met het monster moet vervolgens tot een temperatuur van 50 °C ± 5 °C worden verwarmd en gedurende 4 uur op deze temperatuur worden gehouden.
  - iii) Vervolgens moet de activiteit van het water worden bepaald.
  - iv) Daarna moet het monster gedurende ten minste 7 dagen in stilstaande lucht van niet minder dan 30 °C en een relatieve vochtigheid van niet minder dan 90% worden gehouden.
  - v) De handelingen volgens i), ii) en iii) moeten worden herhaald.
- b) De alternatieve beoordeling op volumetrische lekkage moet bestaan uit één der beproevingen die zijn voorgeschreven in de ISO-norm 9978:1992, "Radiation Protection Sealed radioactive sources - Leakage test methods", mits deze voor de bevoegde autoriteit aanvaardbaar zijn.

#### 2.2.7.2.3.4 Gering verspreidbare radioactieve stoffen

2.2.7.2.3.4.1 Voor het ontwerp van gering verspreidbare radioactieve stoffen is multilaterale goedkeuring vereist. Gering verspreidbare radioactieve stoffen moeten van dien aard zijn dat de totale hoeveelheid van deze radioactieve stoffen in een collo, waarbij rekening wordt gehouden met de bepalingen van 6.4.8.14, voldoet aan de volgende voorschriften:

- a) Het stralingsniveau op 3 m afstand van de niet-afgeschermdde radioactieve stoffen mag 10 mSv/h niet overschrijden;
- b) Indien onderworpen aan de beproevingen aangegeven in 6.4.20.3 en 6.4.20.4, zou de in de lucht vrijgekomen activiteit in de vorm van gas of deeltjes met een aerodynamisch equivalente diameter tot 100 µm, 100 A<sub>2</sub> niet overschrijden. Voor elke beproeving mag een apart monster worden gebruikt; en
- c) Indien onderworpen aan de beproeving aangegeven in 2.2.7.2.3.1.4 zou de activiteit in het water 100 A<sub>2</sub> niet mogen overschrijden. Bij de toepassing van deze beproeving moet rekening worden gehouden met de beschadigende effecten van de beproevingen hierboven aangegeven onder b).

2.2.7.2.3.4.2 Gering verspreidbare radioactieve stoffen moeten als volgt worden beproefd:

Een monster dat uit gering verspreidbare radioactieve stoffen bestaat of deze nabootst, moet worden onderworpen aan de verzwaarde verhittingsproef aangegeven in 6.4.20.3 en de stootproef aangegeven in 6.4.20.4. Een verschillend monster mag worden gebruikt voor elke beproeving. Na afloop van elke beproeving moet het monster worden onderworpen aan de onderdompelingsproef aangegeven in 2.2.7.2.3.1.4. Na elke beproeving moet worden vastgesteld of aan de voorschriften van 2.2.7.2.3.4.1 is voldaan.

2.2.7.2.3.4.3 Het bewijs van overeenstemming met de prestatienormen in 2.2.7.2.3.4.1 en 2.2.7.2.3.4.2 moet overeenkomstig 6.4.12.1 en 6.4.12.2 worden geleverd.

#### 2.2.7.2.3.5 **Splijtbare stoffen**

stoffen en colli die splijtbare stoffen bevatten, moeten worden ingedeeld onder de betreffende positie als "SPLIJTBAAR" in overeenstemming met tabel 2.2.7.2.1.1, tenzij vrijgesteld onder een van de bepalingen van de onderstaande subsecties a) tot en met f) en vervoerd volgens de vereisten van 7.5.11 CW 33 Splijtbare (4.3). Alle bepalingen zijn uitsluitend van toepassing op stoffen verzonden in een collo dat voldoet aan de vereisten van 6.4.7.2, tenzij de bepaling expliciet voorziet in verzending van niet-verpakte stoffen.

- a) Verrijkt uranium met ten hoogste 1 massa-% uranium-235 en met een totale hoeveelheid plutonium en uranium-233 niet groter dan 1 % van de massa van het uranium-235 onder voorwaarde dat de splijtbare nucliden in wezen gelijkmatig verdeeld zijn over de stof. Bovendien, indien het uranium-235 aanwezig is in de vorm van metaal, oxide of carbide mag het in het collo geen roosterstructuur vormen.
- b) Vloeibare oplossingen van uranyl-nitrat, verrijkt met uranium-235 tot een gehalte van ten hoogste 2 massa-%, met een totaal gehalte aan plutonium en uranium-233 van niet meer dan 0,002 % van de massa van het uranium en met een minimale atomaire verhouding tussen stikstof en uranium (N/U) van 2; en
- c) Verrijkt uranium met ten hoogste 5 massa-% uranium-235, onder voorwaarde dat:
  - i) De hoeveelheid uranium-235 per collo niet meer bedraagt dan 3,5 g;
  - ii) De totale hoeveelheid plutonium en uranium-233 niet groter is dan 1% van de massa van het uranium-235 per collo;
  - iii) Bij het vervoer van het collo de verzendingsgrenswaarde in 7.5.11 CW 33 (4.3) (c) niet wordt overschreden;
- d) Splijtbare nucliden waarvan de totale massa per collo niet groter is dan 2,0 g, onder voorwaarde dat bij het vervoer van het collo de verzendingsgrenswaarde in 7.5.11 CW 33 (4.3) d) niet wordt overschreden;
- e) Splijtbare nucliden waarvan de totale massa verpakt of niet-verpakt product niet groter is dan 45 g en met inachtneming van de grenswaarden in 7.5.11 CW 33 (4.3) e);
- f) Een splijtstof die voldoet aan de vereisten van 7.5.11 CW 33 (4.3) b), 2.2.7.2.3.6 en 5.1.5.2.1.

2.2.7.2.3.6 Een splijtstof die onder 2.2.7.2.3.5 f) is vrijgesteld van indeling als "SPLIJTBAAR" is subcritisch zonder dat accumulatiecontrole verricht hoeft te worden als is voldaan aan:

- a) de voorwaarden van 6.4.11.1 a);
- b) de voorwaarden overeenkomstig de beoordelingsbepalingen in 6.4.11.12 b) en 6.4.11.13 b) voor colli.

#### 2.2.7.2.4 **Classificatie van colli of onverpakte stoffen**

De hoeveelheid radioactieve stoffen in een collo mag de hieronder aangegeven desbetreffende grenswaarden voor het type collo niet overschrijden.

##### 2.2.7.2.4.1 **Classificatie als vrijgesteld collo**

2.2.7.2.4.1.1 Een collo mag worden geclassificeerd als een vrijgesteld collo indien het voldoet aan een van de onderstaande voorwaarden:

- a) Het is een lege verpakking die radioactieve stoffen heeft bevat;
- b) Het bevat instrumenten of industriële voorwerpen met een activiteit die de grenswaarden in de kolommen (2) en (3) van tabel 2.2.7.2.4.1.2 niet overschrijdt;
- c) Het bevat industriële voorwerpen, vervaardigd van natuurlijk uranium, verarmd uranium of natuurlijk thorium;
- d) Het bevat radioactieve stoffen met een activiteit die de grenswaarden in kolom (4) van tabel 2.2.7.2.4.1.2 niet overschrijdt; of

- e) Het bevat minder dan 0,1 kg uraniumhexafluoride met een activiteit die de grenswaarden in kolom (4) van tabel 2.2.7.2.4.1.2 niet overschrijdt.

2.2.7.2.4.1.2 Een collo dat radioactieve stoffen bevat, mag worden geclassificeerd als vrijgesteld collo onder voorwaarde dat het stralingsniveau op geen enkel punt op het buitenoppervlak 5  $\mu\text{Sv/h}$  overschrijdt.

**Tabel 2.2.7.2.4.1.2 Grenswaarden voor de activiteit van vrijgestelde colli**

AGGREGATIE- TOESTAND VAN DE INHOUD	INSTRUMENT OF VOORWERP		STOFFEN
	Grenswaarden per instrument / voorwerp <sup>a</sup>	Grenswaarden per collo <sup>a</sup>	Grenswaarden per collo <sup>a</sup>
<b>Vaste stoffen:</b> In speciale toestand in andere vorm	$10^{-2} A_1$ $10^{-2} A_2$	$A_1$ $A_2$	$10^{-3} A_1$ $10^{-3} A_2$
<b>Vloeistoffen</b>	$10^{-3} A_2$	$10^{-1} A_2$	$10^{-4} A_2$
<b>Gassen</b> Tritium In speciale toestand In andere vorm	$2 \times 10^{-2} A_2$ $10^{-3} A_1$ $10^{-3} A_2$	$2 \times 10^{-1} A_2$ $10^{-2} A_1$ $10^{-2} A_2$	$2 \times 10^{-2} A_2$ $10^{-3} A_1$ $10^{-3} A_2$

<sup>a</sup> Voor mengsels van radionucliden zie 2.2.7.2.2.4 t/m 2.2.7.2.2.6.

2.2.7.2.4.1.3 Radioactieve stoffen die zijn ingesloten of als onderdeel zijn opgenomen in een instrument of een ander industrieel voorwerp kunnen worden ingedeeld onder UN-nummer 2911 RADIOACTIEVE STOFFEN, VRIJGESTELD COLLO - INSTRUMENTEN of INDUSTRIËLE VOORWERPEN mits:

- a) het stralingsniveau op 10 cm afstand van elk punt van het buitenoppervlak van elk onverpakt instrument of voorwerp niet hoger is dan 0,1 mSv/h;
- b) elk instrument of industrieel voorwerp aan het uitwendig oppervlak voorzien is van de kenmerking "RADIOACTIEF", behalve:
  - i) radioluminescente uurwerken en apparaten;
  - ii) consumentenproducten die ofwel een toelating volgens de voorschriften overeenkomstig 1.7.1.4 e) hebben ontvangen dan wel elk afzonderlijk niet de grenswaarde voor de activiteit voor een vrijgestelde zending in tabel 2.2.7.2.2.1 (kolom 5) overschrijden, onder voorwaarde dat dergelijke producten worden vervoerd in een collo dat op zijn inwendig oppervlak is voorzien van de kenmerking "RADIOACTIEF" op een zodanige wijze, dat een waarschuwing voor de aanwezigheid van radioactieve stoffen zichtbaar is bij het openen van het collo; en
  - iii) andere instrumenten of voorwerpen die te klein zijn om de kenmerking "RADIOACTIEF" te dragen, onder voorwaarde dat zij worden vervoerd in een collo dat op zijn inwendig oppervlak is voorzien van de kenmerking "RADIOACTIEF" op een zodanige wijze dat een waarschuwing voor de aanwezigheid van radioactieve stoffen zichtbaar is bij het openen van het collo;
- c) de actieve stoffen volledig zijn ingesloten door niet-actieve componenten (een voorziening die alleen de functie vervult van het omsluiten van de radioactieve stoffen mag niet worden beschouwd als instrument of industrieel voorwerp); en
- d) aan de grenswaarden aangegeven in de kolommen 2 en 3 van tabel 2.2.7.2.4.1.2 voor elk afzonderlijk artikel, resp. elk collo wordt voldaan.

2.2.7.2.4.1.4 Radioactieve stoffen in vormen anders dan die welke zijn aangegeven in 2.2.7.2.4.1.3 met een activiteit die de grenswaarden aangegeven in kolom 4 van Tabel 2.2.7.2.4.1.2 niet overschrijdt, mogen worden ingedeeld onder UN-nummer 2910 RADIOACTIEVE STOFFEN, VRIJGESTELD COLLO - BEPERKTE HOEVEELHEID STOF onder voorwaarde dat:

- a) het collo zijn radioactieve inhoud binnenhoudt onder routinematige vervoersomstandigheden; en
- b) het collo is voorzien van de kenmerking "RADIOACTIEF" op hetzij:
  - i) een inwendig oppervlak op een zodanige wijze, dat een waarschuwing voor de aanwezigheid van radioactieve stoffen zichtbaar is bij het openen van het collo; of
  - ii) de buitenzijde van het collo, wanneer het niet praktisch is om het kenmerk op een inwendig oppervlak aan te brengen.

2.2.7.2.4.1.5 Uraniumhexafluoride dat de grenswaarden in kolom 4 van table 2.2.7.2.4.1.2 niet overschrijdt, mag worden ingedeeld onder UN 3507 URANIUMHEXAFLUORIDE, RADIOACTIEVE STOFFEN, VRIJGESTELD COLLO, minder dan 0,1 kg per collo, niet splijtbaar of splijtbaar, vrijgesteld onder voorwaarde dat:

- a) De massa van uraniumhexafluoride in het collo kleiner is dan 0,1 kg;
- b) Aan de voorwaarden van 2.2.7.2.4.5.1 en 2.2.7.2.4.1.4 a) en b) is voldaan.

2.2.7.2.4.1.6 Industriële voorwerpen, vervaardigd van natuurlijk uranium, verarmd uranium of natuurlijk thorium of industriële voorwerpen, waarin de enige radioactieve stof niet bestraald natuurlijk uranium, niet bestraald verarmd uranium of niet bestraald natuurlijk thorium is, mogen worden ingedeeld onder UN-nummer 2909 RADIOACTIEVE STOFFEN, VRIJGESTELD COLLO - INDUSTRIËLE VOORWERPEN VAN NATUURLIJK URANIUM of VAN VERARMDE URANIUM of VAN NATUURLIJK THORIUM mits het buitenoppervlak van het uranium of thorium is bedekt met een inactieve mantel, vervaardigd van metaal of een ander degelijk materiaal.

2.2.7.2.4.1.7 Een lege verpakking die tevoren radioactieve stoffen heeft bevat, mag worden ingedeeld onder UN-nummer 2908 RADIOACTIEVE STOFFEN, VRIJGESTELD COLLO - LEGE VERPAKKING mits:

- a) deze in een goed onderhouden toestand verkeert en op veilige wijze is gesloten;
- b) het buitenoppervlak van eventueel aanwezig uranium of thorium in de constructie daarvan is bedekt met een inactieve mantel vervaardigd van metaal of een ander degelijk materiaal;
- c) het niveau van de inwendige afwrijfbare besmetting, gemiddeld over een willekeurige 300 cm<sup>2</sup> niet hoger is dan:
  - i) 400 Bq/cm<sup>2</sup> voor bèta- en gamma-stralers en voor alfastralers van geringe toxiciteit; en
  - ii) 40 Bq/cm<sup>2</sup> voor alle andere alfa-stralers; en
- d) alle etiketten die daarop mogelijk te zien waren overeenkomstig 5.2.2.1.11.1 niet langer zichtbaar zijn.

#### 2.2.7.2.4.2 **Classificatie als stoffen met geringe specifieke activiteit (LSA) (Low Specific Activity).**

Radioactieve stoffen mogen alleen als LSA-stoffen worden geclassificeerd indien voldaan is aan de definitie van LSA in 2.2.7.1.3 en de voorwaarden van 2.2.7.2.3.1, 4.1.9.2 en 7.5.11 CW 33(2).

#### 2.2.7.2.4.3 **Classificatie als voorwerp met besmetting aan het oppervlak (SCO) (Surface Contaminated Object)**

Radioactieve stoffen mogen alleen als SCO worden geclassificeerd indien voldaan is aan de definitie van SCO in 2.2.7.1.3 en de voorwaarden van 2.2.7.2.3.2, 4.1.9.2 en 7.5.11 CW 33(2).

#### 2.2.7.2.4.4 **Classificatie als collo van type A**

Colli die radioactieve stoffen bevatten, kunnen geclassificeerd worden als colli van type A onder voorwaarde dat aan de volgende voorwaarden is voldaan:

Colli van type A mogen geen activiteit bevatten groter dan hetzij:

- a) voor radioactieve stoffen in speciale toestand: A<sub>1</sub>;
- b) voor alle andere radioactieve stoffen: A<sub>2</sub>.

Voor mengsels van radionucliden, waarvan de identiteit en de respectievelijke activiteiten bekend zijn, is de volgende voorwaarde van toepassing op de radioactieve inhoud van een collo van type A:

$$\sum_i \frac{B(i)}{A_1(i)} + \sum_j \frac{C(j)}{A_2(j)} \leq 1$$

waarin:

B(i) de activiteit is van de radionuclide i als radioactieve stof in speciale toestand;

A<sub>1</sub>(i) de waarde is van A<sub>1</sub> voor radionuclide i;

C(j) de activiteit is van de radionuclide j als radioactieve stof, niet in speciale toestand;

A<sub>2</sub>(j) de waarde is van A<sub>2</sub> voor radionuclide j.

#### 2.2.7.2.4.5 **Classificatie van uraniumhexafluoride**

2.2.7.2.4.5.1 Uraniumhexafluoride mag uitsluitend worden ingedeeld bij:

- UN-nummer 2977 RADIOACTIEVE STOFFEN, URANIUMHEXAFLUORIDE, SPLIJTBAAR;
- UN-nummer 2978 RADIOACTIEVE STOFFEN, URANIUMHEXAFLUORIDE, niet splijtbaar of splijtbaar, vrijgesteld; of
- UN-nummer 3507 URANIUMHEXAFLUORIDE, RADIOACTIEVE STOFFEN, VRIJGESTELD COLLO minder dan 0,1 kg per collo, niet splijtbaar of splijtbaar, vrijgesteld.

2.2.7.2.4.5.2 De inhoud van een collo dat uraniumhexafluoride bevat, moet aan de volgende vereisten voldoen:

- voor de UN-nummers 2977 en 2978 mag de massa uraniumhexafluoride niet afwijken van de massa die voor het model van het collo is toegestaan, en voor UN-nummer 3507 moet de massa uraniumhexafluoride kleiner zijn dan 0,1 kg;
- de massa uraniumhexafluoride mag niet groter zijn dan een waarde die zou leiden tot een vrije ruimte bij de hoogste temperatuur van het collo kleiner dan 5%, zoals vastgelegd voor het systeem van de installatie waar het collo zal worden gebruikt, en
- het uraniumhexafluoride is in vaste vorm en de inwendige druk is bij de aanbidding ten vervoer niet hoger dan de atmosferische druk.

#### 2.2.7.2.4.6 **Classificatie als colli van type B(U), type B(M) of type C**

2.2.7.2.4.6.1 Colli die in 2.2.7.2.4 (2.2.7.2.4.1 t/m 2.2.7.2.4.5) niet anders zijn geclassificeerd, moeten in overeenstemming zijn met het certificaat van goedkeuring voor het collo van de bevoegde autoriteit, afgegeven door het land van herkomst van het ontwerp.

2.2.7.2.4.6.2 De inhoud van colli van Type B(U), Type B(M) of Type C is zoals vermeld op het certificaat van goedkeuring.

#### 2.2.7.2.5 **Speciale regelingen**

Radioactieve stoffen moeten worden geclassificeerd als vervoerd krachtens een speciale regeling, indien het in de bedoeling ligt deze te vervoeren in overeenstemming met 1.7.4.

### 2.2.8 **Klasse 8 Bijtende stoffen**

#### 2.2.8.1 **Criteria**

De titel van klasse 8 omvat stoffen, alsmede voorwerpen die stoffen van deze klasse bevatten, die door hun chemische werking het epitheel-weefsel van de huid of de slijmvliezen, waarmee zij in aanraking komen, aantasten, of die in geval van lekkage schade aan andere goederen of vervoermiddelen kunnen veroorzaken of deze kunnen vernielen.

Onder de titel van deze klasse vallen ook stoffen die pas in aanwezigheid van water een bijtende vloeistof vormen of die in aanwezigheid van de natuurlijke luchtvochtigheid bijtende dampen of nevels ontwikkelen.

2.2.8.1.2 De stoffen en voorwerpen van klasse 8 zijn als volgt onderverdeeld:

**C1 - C11** Bijtende stoffen zonder bijkomend gevaar en voorwerpen die dergelijke stoffen bevatten

**C1-C4** Zure stoffen

	<b>C1</b>	anorganisch, vloeibaar
	<b>C2</b>	anorganisch, vast
	<b>C3</b>	organisch, vloeibaar
	<b>C4</b>	organisch, vast
	<b>C5 - C8</b>	Basische stoffen
	<b>C5</b>	anorganisch, vloeibaar
	<b>C6</b>	anorganisch, vast
	<b>C7</b>	organisch, vloeibaar
	<b>C8</b>	organisch, vast
	<b>C9 – C10</b>	Andere bijtende stoffen
	<b>C9</b>	vloeibaar
	<b>C10</b>	vast
	<b>C11</b>	Voorwerpen
<b>CF</b>		Bijtende stoffen, brandbaar
	<b>CF1</b>	vloeibaar
	<b>CF2</b>	vast
<b>CS</b>		Bijtende stoffen, voor zelfverhitting vatbaar
	<b>CS1</b>	vloeibaar
	<b>CS2</b>	vast
<b>CW</b>		Bijtende stoffen die in contact met water brandbare gassen ontwikkelen
	<b>CW1</b>	vloeibaar
	<b>CW2</b>	vast
<b>CO</b>		Bijtende stoffen, oxiderend
	<b>CO1</b>	vloeibaar
	<b>CO2</b>	vast
<b>CT</b>		Bijtende stoffen, giftig en voorwerpen die dergelijke stoffen bevatten
	<b>CT1</b>	vloeibaar
	<b>CT2</b>	vast
	<b>CT3</b>	voorwerpen
<b>CFT</b>		Bijtende stoffen, brandbare vloeistof, giftig
<b>COT</b>		Bijtende stoffen, oxiderend, giftig

#### *Classificatie en indeling in verpakkingsgroepen*

- 2.2.8.1.3 Op grond van de mate van gevaarlijkheid tijdens het vervoer moeten de stoffen en voorwerpen van klasse 8, worden ingedeeld in één van de volgende drie verpakkingsgroepen:
- Verpakkingsgroep I: sterk bijtende stoffen,
  - Verpakkingsgroep II: bijtende stoffen,
  - Verpakkingsgroep III: zwak bijtende stoffen.
- 2.2.8.1.4 De in klasse 8 ingedeelde stoffen en voorwerpen zijn genoemd in tabel A van hoofdstuk 3.2. De indeling van de stoffen in de verpakkingsgroepen I, II en III is gebaseerd op ervaringsfeiten, waarbij rekening is gehouden met bijkomende factoren zoals het gevaar van inademen (zie 2.2.8.1.5) en de reactiviteit met water (in het bijzonder de vorming van gevaarlijke ontledingsproducten).
- 2.2.8.1.5 Een stof of een preparaat, die/dat voldoet aan de criteria van klasse 8 en waarvan de giftigheid bij inademing van stof en nevels (LC<sub>50</sub>) overeenkomt met verpakkingsgroep I, maar waarvan de giftigheid bij inslikken of bij opname door de huid slechts overeenkomt met verpakkingsgroep III of met een geringere giftigheid, moet worden ingedeeld in klasse 8.
- 2.2.8.1.6 Stoffen met inbegrip van mengsels, die niet met name zijn genoemd in tabel A van hoofdstuk 3.2 kunnen in de juiste positie van subsectie 2.2.8.3 en de juiste verpakkingsgroep worden ingedeeld aan de hand van de tijdsduur die overeenkomstig de criteria van a) t/m c) hieronder nodig is om de destructie van de menselijke huid over de volledige dikte te veroorzaken.

Bij vloeistoffen en vaste stoffen die tijdens het vervoer vloeibaar kunnen worden, waarvan wordt aangenomen dat zij niet de destructie van de menselijke huid over de volledige dikte veroorzaken, moet nochtans worden nagegaan wat hun vermogen is om corrosie van bepaalde metalen oppervlakken te veroorzaken.

Bij de indeling in een verpakkingsgroep moet rekening gehouden worden met bij mensen opgedane ervaringen in het geval van blootstelling bij ongevallen.

Indien dergelijke menselijke ervaringen ontbreken, moet de indeling worden uitgevoerd op basis van de resultaten van proeven overeenkomstig OECD Test Guideline 404<sup>8</sup> of 435<sup>9</sup>. Een stof waarvan wordt vastgesteld dat deze niet bijtend is overeenkomstig OECD Test Guideline 430<sup>10</sup> of 431<sup>11</sup> kan worden beschouwd als niet bijtend te zijn voor de huid in de zin van het RID zonder verdere beproevingen.

- a) In verpakkingsgroep I worden ingedeeld stoffen die de volledige destructie van het onbeschadigde huidweefsel over de volledige dikte veroorzaken binnen een observatieperiode van 60 minuten, die begint onmiddellijk na een inwerkingstijd van 3 minuten of minder.
- b) In verpakkingsgroep II worden ingedeeld stoffen die de volledige destructie van het onbeschadigde huidweefsel over de volledige dikte veroorzaken binnen een observatieperiode van 14 dagen, die begint na een inwerkingstijd van meer dan 3 minuten, maar ten hoogste 60 minuten.
- c) In verpakkingsgroep III worden ingedeeld:
  - stoffen die de volledige destructie van het onbeschadigde huidweefsel over de volledige dikte veroorzaken binnen een observatieperiode van 14 dagen, die begint na een inwerkingstijd van meer dan 60 minuten, maar ten hoogste 4 uren; of
  - stoffen, waarvan kan worden aangenomen, dat zij niet de volledige destructie van het onbeschadigde huidweefsel over de volledige dikte veroorzaken, maar waarvan de corrosiesnelheid op oppervlakken van ofwel staal dan wel aluminium 6,25 mm per jaar bij een beproevingstemperatuur van 55 °C overschrijdt bij beproeving op beide materialen.

Bij beproevingen op staal moet het type S235JR+CR (1.0037 resp. St. 37-2), S275J2G3+CR (1.0144 resp. St. 44-3), ISO 3574, Unified Numbering System (UNS) G10200 of SAE 1020 worden gebruikt, en bij beproevingen op aluminium de niet geanodiseerde typen 7075-T6 of AZ5GU-T6. Een aanvaardbare beproeving is beschreven in het Handboek beproevingen en criteria, deel III, sectie 37.

**Opmerking:** Indien een eerste beproeving op ofwel staal dan wel aluminium aangeeft dat de stof die beproefd wordt bijtend is, dan is de vervolgbeproeving op het andere metaal niet vereist.

**Tabel 2.2.8.1.6 Overzicht van de criteria van 2.2.8.1.6**

Verpakkingsgroep	Inwerkingstijd	Observatieperiode	Effect
I	≤ 3 min	≤ 60 min	Volledige destructie van het onbeschadigde huidweefsel over de volledige dikte
II	> 3 min ≤ 1 h	≤ 14 d	Volledige destructie van het onbeschadigde huidweefsel over de volledige dikte
III	> 1 h ≤ 4 h	≤ 14 d	Volledige destructie van het onbeschadigde huidweefsel over de volledige dikte
III	-	-	Corrosiesnelheid op oppervlakken van staal of aluminium meer dan 6,25 mm per jaar bij een beproevingstemperatuur van 55 °C bij beproeving op beide materialen

2.2.8.1.7 Indien de stoffen van klasse 8 als gevolg van toevoegingen overgaan naar andere gevaarscategorieën, dan die waartoe de met name genoemde stoffen in tabel A van hoofdstuk 3.2 behoren, dan moeten deze mengsels of oplossingen worden ingedeeld in de posities, waartoe zij op grond van hun werkelijke gevaar behoren.

<sup>8</sup> OECD Guideline for the testing of chemicals No. 404 "Acute Dermal Irritation/Corrosion" 2002.

<sup>9</sup> OECD Guideline for the testing of chemicals No. 435 "In Vitro Membrane Barrier Test Method for Skin Corrosion" 2006.

<sup>10</sup> OECD Guideline for the testing of chemicals No. 430 "In Vitro Skin Corrosion: Transcutaneous Electrical Resistance Test (TER)" 2004.

<sup>11</sup> OECD Guideline for the testing of chemicals No. 431 "In Vitro Skin Corrosion: Human Skin Model Test" 2004.



**Opmerking:** Zie voor de classificatie van oplossingen en mengsels (zoals preparaten, formuleringen en afvalstoffen) ook 2.1.3.

2.2.8.1.8 Op grond van de criteria van 2.2.8.1.6 kan ook worden vastgesteld of de aard van een met name genoemde oplossing of een met name genoemd mengsel, respectievelijk een oplossing of een mengsel, die/dat een met name genoemde stof bevat, zodanig is, dat deze oplossing of dit mengsel niet is onderworpen aan de voorwaarden van deze klasse.

2.2.8.1.9 Stoffen, oplossingen of mengsels, die

- niet voldoen aan de criteria van de Richtlijn 67/548/EEG<sup>12</sup> of 1999/45/EG<sup>13</sup>, zoals gewijzigd, en die derhalve niet zijn ingedeeld als bijtend volgens deze Richtlijnen, zoals gewijzigd, en
  - geen bijtende werking hebben op staal of aluminium,
- kunnen worden beschouwd als stoffen die niet tot klasse 8 behoren.

**Opmerking:** UN 1910 CALCIUMOXIDE EN UN 2812 NATRIUMALUMINAAT, genoemd in de VN-modelbepalingen, zijn niet onderworpen aan de voorschriften van het RID.

## 2.2.8.2 Niet ten vervoer toegelaten stoffen

2.2.8.2.1 De chemisch instabiele stoffen van klasse 8 zijn niet ten vervoer toegelaten, tenzij de noodzakelijke maatregelen zijn getroffen om een gevaarlijke ontleding of polymerisatie tijdens het vervoer te verhinderen. Daartoe moet er in het bijzonder zorg voor worden gedragen, dat de houders geen stoffen bevatten, die deze reacties kunnen bevorderen.

2.2.8.2.2 De volgende stoffen van klasse 8 zijn niet ten vervoer toegelaten:

- UN 1798 MENGSEL VAN SALPETERZUUR EN ZOUTZUUR,
- chemisch instabiele mengsels van afvalzwavelzuur,
- chemisch instabiele mengsels van nitreerzuur of niet gedenitreerde afgewerkte mengzuren,
- oplossingen in water van perchloorzuur met meer dan 72 massa-% zuur, alsmede mengsels van perchloorzuur met andere vloeistoffen dan water.

De volgende stof is niet ten vervoer over de spoorweg toegelaten:

- zwaveltrioxide met een zuiverheid van ten minste 99,95%, zonder inhibitor (niet gestabiliseerd).

---

<sup>12</sup> Richtlijn 67/548/EEG van de Raad van Europese Gemeenschappen van 27 juni 1967, betreffende de aanpassing van de wettelijke en bestuursrechtelijke bepalingen van de Lidstaten (van de Europese Gemeenschappen) inzake de indeling, de verpakking en het kenmerken van gevaarlijke stoffen (Publicatieblad van de Europese Gemeenschappen, nr. L 196 van 16 augustus 1967, pagina 1).

<sup>13</sup> Richtlijn 1999/45/EG van het Europese Parlement en van de Raad van 31 mei 1999, betreffende de onderlinge aanpassing van de wettelijke en bestuursrechtelijke bepalingen van de Lid-Staaten inzake de indeling, de verpakking en het kenmerken van gevaarlijke preparaten (Publicatieblad van de Europese Gemeenschappen, nr. L 200 van 30 juli 1999, blz. 1-68).

## 2.2.8.3

## Lijst van verzamelaanduidingen

	CLAS-SIFI-CATIE-CODE	UN-num-mer	BENAMING VAN DE STOF OF HET VOORWERP
--	----------------------	------------	--------------------------------------

Bijzondere stoffen zonder bijkomend gevaar en voorwerpen die dergelijke stoffen bevatten

C1-C4: Zure stoffen	anorga-nisch	Vloeibaar C1	<p>2584 ALKYLSULFONZUREN, VLOEIBAAR, met meer dan 5% vrij zwavelzuur, of</p> <p>2584 ARYLSULFONZUREN, VLOEIBAAR, met meer dan 5% vrij zwavelzuur</p> <p>2693 WATERSTOFSULFIETEN, OPLOSSING IN WATER, N.E.G.</p> <p>2837 BISULFATEN, OPLOSSING IN WATER</p> <p>3264 BIJTENDE ZURE ANORGANISCHE VLOEISTOF, N.E.G.</p>
		Vast C2	<p>1740 WATERSTOFDIFLUORIDEN, VAST, N.E.G.</p> <p>2583 ALKYLSULFONZUREN, VAST, met meer dan 5% vrij zwavelzuur of</p> <p>2583 ARYLSULFONZUREN, VAST, met meer dan 5% vrij zwavelzuur</p> <p>3260 BIJTENDE ZURE ANORGANISCHE VASTE STOF, N.E.G.</p>
	organisch	Vloeibaar C3	<p>2586 ALKYLSULFONZUREN, VLOEIBAAR, met ten hoogste 5% vrij zwavelzuur, of</p> <p>2586 ARYLSULFONZUREN, VLOEIBAAR, met ten hoogste 5% vrij zwavelzuur</p> <p>2987 CHLOOR-SILANEN, BIJTEND, N.E.G.</p> <p>3145 ALKYL-FENOLEN, VLOEIBAAR, N.E.G. (met inbegrip van de homologe reeks C2C12)</p> <p>3265 BIJTENDE ZURE ORGANISCHE VLOEISTOF, N.E.G.</p>
		Vast C4	<p>2430 ALKYL-FENOLEN, VAST, N.E.G. (met inbegrip van de homologe reeks C2-C12)</p> <p>2585 ALKYLSULFONZUREN, VAST, met ten hoogste 5% vrij zwavelzuur, of</p> <p>2585 ARYLSULFONZUREN, VAST, met ten hoogste 5% vrij zwavelzuur</p> <p>3261 BIJTENDE ZURE ORGANISCHE VASTE STOF, N.E.G.</p>

	CLAS-SIFI-CATIE-CODE	UN-num-mer	BENAMING VAN DE STOF OF HET VOORWERP
--	----------------------	------------	--------------------------------------

Bijzondere stoffen zonder bijkomend gevaar en voorwerpen die dergelijke stoffen bevatten (vervolg)

C5-C8: Basische Stoffen	anorga-nisch	Vloeibaar C5	1719 BIJTENDE ALKALISCHE VLOEISTOF, N.E.G. 2797 ACCUMULATORVLOESISTOF, ALKALISCH 3266 BIJTENDE BASISCHE ANORGANISCHE VLOEISTOF, N.E.G.
		Vast C6	3262 BIJTENDE BASISCHE ANORGANISCHE VASTE STOF, N.E.G.
	organisch	Vloeibaar C7	2735 AMINEN, VLOEIBAAR, BIJTEND, N.E.G. of 2735 POLYAMINEN, VLOEIBAAR BIJTEND, N.E.G. 3267 BIJTENDE BASISCHE ORGANISCHE VLOEISTOF, N.E.G.
		Vast C8	3259 AMINEN, VAST, BIJTEND, N.E.G. of 3259 POLYAMINEN, VAST, BIJTEND, N.E.G. 3263 BIJTENDE BASISCHE ORGANISCHE VASTE STOF, N.E.G.
C9-C10: andere bijzondere stoffen		Vloeibaar C9	1903 DESINFECTIEMIDDEL, VLOEIBAAR, BIJTEND, N.E.G. 2801 KLEURSTOF, VLOEIBAAR, BIJTEND, N.E.G. of 2801 TUSSENPRODUCT VOOR KLEURSTOF, VLOEIBAAR, BIJTEND, N.E.G. 3066 VERF (waaronder verf, lakverf, emallak, beits, schellakoplossing, vernis, polijstmiddel, vloeibare plamuur, vloeibare lakbasis), of 3066 VERF-VERWANTE PRODUCTEN (waaronder verfverduunners en verfoplosmiddelen) 1760 BIJTENDE VLOEISTOF, N.E.G.
		vast <sup>a</sup> C10	3147 KLEURSTOF, VAST, BIJTEND, N.E.G. of TUSSENPRODUCT VOOR KLEURSTOF, VAST, BIJTEND, N.E.G. 3244 VASTE STOFFEN DIE BIJTENDE VLOEISTOF BEVATTEN, N.E.G. 1759 BIJTENDE VASTE STOF, N.E.G.
Voorwerpen		C11	1774 VULLINGEN VOOR BRANDBLUSSERS, bijzondere vloeistof 2028 ROOKBOMMEN, NIET ONTPLOFBAAR, die een bijzondere vloeistof bevatten, zonder ontsteker 2794 ACCUMULATOREN (BATTERIJEN), NAT, GEVULD MET ZURE ELEKTROLYT, elektrische stroombron 2795 ACCUMULATOREN (BATTERIJEN), NAT, GEVULD MET ALKALISCHE ELEKTROLYT, elektrische stroombron  2800 ACCUMULATOREN (BATTERIJEN), NAT VAN HET GESLOTEN TYPE, elektrische stroombron 3028 ACCUMULATOREN (BATTERIJEN), DROOG, MET VAST KALIUMHYDROXIDE, elektrische stroombron 3477 PATRONEN VOOR BRANDSTOFCELLEN, die bijzondere stoffen bevatten, of 3477 PATRONEN VOOR BRANDSTOFCELLEN IN APPARATUUR, die bijzondere stoffen bevatten, of 3477 PATRONEN VOOR BRANDSTOFCELLEN VERPAKT MET APPARATUUR, die bijzondere stoffen bevatten

BIJKOMEND GEVAAR	CLAS-SIFI-CATIE-CODE	UN-num-mer	BENAMING VAN DE STOF OF HET VOORWERP
<b>Bijzondere stoffen met bijkomend(e) gevaar(en) en voorwerpen die dergelijke stoffen bevatten</b>			
CF: brandbaar	vloeibaar <sup>b</sup>	CF1	<p>3470 VERF, BIJTEND, BRANDBAAR (waaronder begrepen verf, lak, email, beits, schellak, vernis, polituur, vloeibare plamuur en vloeibare lakbasis) of</p> <p>3470 VERF-VERWANTE PRODUCTEN, BIJTEND, BRANDBAAR (waaronder begrepen verfverdunders en verfoplosmiddelen)</p> <p>2734 AMINEN, VLOEIBAAR, BIJTEND, BRANDBAAR, N.E.G. of</p> <p>2734 POLYAMINEN, VLOEIBAAR, BIJTEND, BRANDBAAR, N.E.G.</p> <p>2986 CHLOORSILANEN, BIJTEND, BRANDBAAR, N.E.G.</p> <p>2920 BIJTENDE VLOEISTOF, BRANDBAAR, N.E.G.</p>
	Vast	CF2	2921 BIJTENDE VASTE STOF, BRANDBAAR, N.E.G.
CS: voor zelfverhitting vatbaar	vloeibaar	CS1	3301 BIJTENDE VLOEISTOF, VOOR ZELFVERHITTING VATBAAR, N.E.G.
	Vast	CS2	3095 BIJTENDE VASTE STOF, VOOR ZELFVERHITTING VATBAAR, N.E.G.
CW: met water reactief	vloeibaar <sup>b</sup>	CW1	3094 BIJTENDE VLOEISTOF, REACTIEF, MET WATER, N.E.G.
	Vast	CW2	3096 BIJTENDE VASTE STOF, REACTIEF MET WATER, N.E.G.
CO: oxiderend	Vloeibaar	CO1	3093 BIJTENDE VLOEISTOF, OXIDEREND, N.E.G.
	Vast	CO2	3084 BIJTENDE VASTE STOF, OXIDEREND, N.E.G.
CT: giftig <sup>d</sup>	vloeibaar <sup>c</sup>	CT1	<p>3471 WATERSTOFDIFLUORIDEN, OPLOSSING, N.E.G.</p> <p>BIJTENDE VLOEISTOF, GIFTIG, N.E.G.</p> <p>2922</p>
	vast <sup>e</sup>	CT2	2923 BIJTENDE VASTE STOF, GIFTIG, N.E.G.
brandbaar, vloeibaar, giftig <sup>d</sup>	Voorwerpen	CT3	3506 KWIK IN VERVAARDIGDE VOORWERPEN
		CFT	(Geen verzamelaanduiding beschikbaar voor deze classificatiecode; in voorkomende gevallen moet de stof worden ingedeeld in een verzamelaanduiding, waarvan de classificatiecode moet worden vastgesteld volgens de principes van de tabel van overheersende gevaren in 2.1.3.10)
oxiderend, giftig <sup>d, e</sup>		COT	(Geen verzamelaanduiding beschikbaar voor deze classificatiecode; in voorkomende gevallen moet de stof worden ingedeeld in een verzamelaanduiding, waarvan de classificatiecode moet worden vastgesteld volgens de principes van de tabel van overheersende gevaren in 2.1.3.10)

#### Voetnoten

- a *Mengsels van vaste stoffen, die niet zijn onderworpen aan de voorschriften van het RID, met bijtende vloeistoffen, mogen worden vervoerd onder UN-nummer UN 3244, zonder dat eerst de indelingscriteria van klasse 8 worden toegepast, onder voorwaarde dat geen overtollige vloeistof zichtbaar is op het moment van het laden van de stof of van het sluiten van de verpakking, de wagen of de container. De verpakkingen moeten overeenkomen met een constructietype dat met goed gevolg de dichtheidsproef voor verpakkingsgroep II heeft doorstaan.*
- b *Chloorsilanen die in contact met water of vochtige lucht brandbare gassen ontwikkelen, zijn stoffen van klasse 4.3*
- c *Chloorformiaten met overwegend giftige eigenschappen zijn stoffen van klasse 6.1.*
- d *Bijtende stoffen die volgens subsectie 2.2.61.1.4 tot en met 2.2.61.1.9 zeer giftig zijn bij inademen, zijn stoffen van klasse 6.1.*
- e *UN 1690 NATRIUMFLUORIDE, VAST, UN 1812 KALIUMFLUORIDE, VAST, UN 2505 AMMONIUMFLUORIDE, UN 2674 NATRIUMFLUOROSILICAAT, UN 2856 FLUOROSILICATEN, N.E.G., UN 3415 NATRIUMFLUORIDE, OPLOSSING en UN 3422 KALIUMFLUORIDE, OPLOSSING zijn stoffen van klasse 6.1.*

## 2.2.9 Klasse 9 Diverse gevaarlijke stoffen en voorwerpen

### 2.2.9.1 Criteria

2.2.9.1.1 De titel van klasse 9 omvat stoffen en voorwerpen die tijdens het vervoer een gevaar opleveren, dat niet onder de omschrijvingen van andere klassen valt.

2.2.9.1.2 De stoffen en voorwerpen van klasse 9 zijn als volgt onderverdeeld:

**M1** Stoffen die bij inademing als fijn stof de gezondheid in gevaar kunnen brengen;

**M2** Stoffen en apparaten, die in geval van brand dioxines kunnen doen ontstaan;

**M3** Stoffen die brandbare dampen ontwikkelen;

**M4** Lithiumbatterijen;

**M5** Reddingsmiddelen;

**M6 – M8** Milieugevaarlijke stoffen;

**M6** Stoffen die het aquatisch milieu verontreinigen, vloeibaar;

**M7** Stoffen die het aquatisch milieu verontreinigen, vast;

**M8** Genetisch gemodificeerde micro-organismen en organismen;

**M9 – M10** Verwarmde stoffen;

**M9** vloeibaar;

**M10** vast;

**M11** Andere stoffen, die tijdens het vervoer een gevaar vertonen, maar die niet onder de definitie van een andere klasse vallen.

#### *Definities en classificatie*

2.2.9.1.3 De in klasse 9 ingedeelde stoffen en voorwerpen zijn genoemd in tabel A van hoofdstuk 3.2. De indeling van stoffen en voorwerpen die niet met name genoemd zijn in tabel A van hoofdstuk 3.2 onder de juiste positie van die tabel of van subsectie 2.2.9.3 moet geschieden in overeenstemming met de hierna volgende subsecties 2.2.9.1.4 t/m 2.2.9.1.14.

#### *Stoffen die bij inademing van fijn stof de gezondheid in gevaar kunnen brengen*

2.2.9.1.4 Stoffen die bij inademing van fijn stof de gezondheid in gevaar kunnen brengen, omvatten asbest alsmede asbesthoudende mengsels.

#### *Stoffen en apparaten, die in geval van brand dioxines kunnen doen ontstaan*

2.2.9.1.5 Stoffen en apparaten, waarbij in geval van brand dioxines kunnen ontstaan, omvatten polychloorbifenylen en polychloorterfenylen (PCB's en PCT's) en polyhalogeenbifenylen en polyhalogeenterfenylen en mengsels die deze stoffen bevatten, alsmede apparaten, zoals transformatoren, condensatoren en andere apparaten, die zulke stoffen of mengsels bevatten.

**Opmerking:** Mengsels met een gehalte aan PCB of PCT van niet meer dan 50 mg/kg zijn niet onderworpen aan de voorschriften van het RID.

#### *Stoffen die brandbare dampen ontwikkelen*

2.2.9.1.6 Stoffen die brandbare dampen ontwikkelen, omvatten polymeren die brandbare vloeistoffen met een vlampunt van ten hoogste 55 °C bevatten.

## Lithiumbatterijen

2.2.9.1.7 Cellen en batterijen, cellen en batterijen in apparatuur en cellen en batterijen verpakt met apparatuur die lithium in een willekeurige vorm bevatten, moeten naar gelang van het geval worden ingedeeld onder UN-nummer 3090, 3091, 3480 of 3481. Zij mogen, ingedeeld in deze positie, worden vervoerd indien aan de volgende voorschriften wordt voldaan:

- a) Elke cel of batterij is van het type waarvan is aangetoond dat het voldoet aan de eisen van elke beproeving uit het Handboek beproevingen en criteria, deel III, subsectie 38.3;

**Opmerking:** Batterijen moeten van een ontwerptype zijn waarvan is aangetoond dat het voldoet aan de beproevingsvereisten van het Handboek beproevingen en criteria, deel III, subsectie 38.3, ongeacht of de cellen waaruit zij bestaan van een beproefd type zijn.

- b) Elke cel en elke batterij moet zijn voorzien van een veiligheidsinrichting voor de ontluchting of moet zodanig ontworpen zijn dat zij onder normale vervoersomstandigheden niet met geweld kan bezwijken;
- c) Elke cel en elke batterij moet zijn voorzien van een doeltreffend middel ter voorkoming van uitwendige kortsluitingen;
- d) Elke batterij die cellen of series van parallel geschakelde cellen bevat, moet zo nodig worden voorzien van doeltreffende middelen (bijv. dioden of smeltveiligheden) ter voorkoming van een gevaarlijke retourstroom;
- e) Cellen en batterijen moeten worden vervaardigd onder een kwaliteitsbeheerprogramma dat het volgende omvat:
- i) Een beschrijving van de organisatiestructuur en medewerkersverantwoordelijkheden wat betreft ontwerp en productkwaliteit;
  - ii) De betreffende instructies voor onderzoek en beproeving, kwaliteitscontrole, kwaliteitsborging en bedrijfsprocessen waarvan gebruik zal worden gemaakt;
  - iii) Procescontroles, met onder meer relevante verrichtingen bedoeld om interne kortsluiting tijdens de vervaardiging van cellen te voorkomen en vast te stellen;
  - iv) Kwaliteitsdossiers, zoals onderzoeksrapporten, beproevingsgegevens, kalibratiegegevens en certificaten; de beproevingsgegevens moeten worden bewaard en op verzoek aan de bevoegde autoriteit ter beschikking worden gesteld;
  - v) Beoordelingen door de bedrijfsleiding ter waarborging van het doeltreffend functioneren van het kwaliteitsbeheersysteem;
  - vi) Een proces voor de controle van documenten en de revisie daarvan;
  - vii) Een middel voor het controleren van cellen of batterijen die niet met het in a) hierboven bedoelde beproefde type overeenkomen;
  - viii) Opleidingsprogramma's en kwalificatieprocedures voor het betreffende personeel; en
  - ix) Procedures om beschadiging van het eindproduct uit te sluiten.

**Opmerking:** Interne kwaliteitsbeheerprogramma's mogen worden toegestaan. Certificering door een derde is niet vereist, maar de onder (i) t/m (ix) hierboven vermelde procedures moeten naar behoren gedocumenteerd en verifieerbaar zijn. Een beschrijving van het kwaliteitsbeheerprogramma moet desgevraagd aan de bevoegde autoriteit worden overgelegd.

Lithiumbatterijen zijn niet onderworpen aan de voorschriften van het RID indien zij voldoen aan de vereisten van bijzondere bepaling 188 in hoofdstuk 3.3.

**Opmerking:** De positie UN 3171 Voertuig met accuvoeding of UN 3171 Apparaat met accuvoeding is alleen van toepassing op voertuigen aangedreven door natte batterijen, natriumbatterijen, batterijen met metallisch lithium of lithium-ion-batterijen en op apparaten aangedreven door natte batterijen of natriumbatterijen die voorzien van deze batterijen worden vervoerd.

Voor deze positie wordt onder voertuig verstaan een zelfaangedreven apparaat dat is ontworpen om een of meerdere personen of goederen te vervoeren. Voorbeelden zijn elektrisch aangedreven auto's, motorfietsen, scooters, drie- en vierwielige voertuigen of motorfietsen, elektrische fietsen, rolstoelen, zitmaaiers, boten en luchtvaartuigen.

Voorbeelden van apparaten zijn grasmaaimachines, schoonmaakmachines en modelboten en -luchtvaartuigen. Apparaten aangedreven door batterijen met metallisch lithium of lithium-ion-batterijen moeten worden verzonden onder de posities UN 3091 BATTERIJEN MET METALLISCH LITHIUM IN APPARATUUR of UN 3091 BATTERIJEN MET METALLISCH LITHIUM, VERPAKT MET APPARATUUR, of UN 3481 LITHIUM-ION-BATTERIJEN IN APPARATUUR of UN 3481 LITHIUM-ION-BATTERIJEN VERPAKT MET APPARATUUR, naar gelang van het geval.

*Hybride elektrische voertuigen aangedreven door zowel een ingebouwde verbrandingsmotor als natte batterijen, natriumbatterijen, batterijen met metallisch lithium of lithium-ion-batterijen en die voorzien van de batterij(en) worden vervoerd, moeten worden ingedeeld in positie UN 3166 voertuig, door brandbaar gas aangedreven of UN 3166, voertuig, door brandbare vloeistof aangedreven, naar gelang van het geval. Voertuigen die een brandstofcel bevatten, moeten worden ingedeeld in positie UN 3166 voertuig met brandstofcel, door brandbaar gas aangedreven of UN 3166 voertuig met brandstofcel, door brandbare vloeistof aangedreven, naar gelang van het geval.*

#### *Reddingsmiddelen*

2.2.9.1.8 Reddingsmiddelen omvatten reddingsmiddelen en onderdelen van automobielen die voldoen aan de definities van de bijzondere bepalingen 235 of 296 van hoofdstuk 3.3.

2.2.9.1.9 *(Geschrapt)*

#### 2.2.9.1.10 **Milieugevaarlijke stoffen (aquatisch milieu)**

##### 2.2.9.1.10.1 **Algemene definities**

2.2.9.1.10.1.1 Milieugevaarlijke stoffen omvatten onder andere vloeibare of vaste stoffen, die verontreinigend zijn voor het aquatisch milieu, alsmede oplossingen en mengsels van dergelijke stoffen (zoals preparaten en afvalstoffen).

In de zin van 2.2.9.1.10 betekent "stof" chemische elementen en verbindingen daarvan in natuurlijke toestand of verkregen door productieprocessen, met inbegrip van additieven, noodzakelijk om de stabiliteit van het product te behouden en verontreinigingen, afkomstig uit het gebruikte proces, maar met uitzondering van oplosmiddelen, die afgescheiden kunnen worden zonder de stabiliteit van de stof te beïnvloeden of de samenstelling te veranderen.

2.2.9.1.10.1.2 Het aquatisch milieu kan worden beschouwd in de zin van aquatische organismen die in het water leven, en het aquatische ecosysteem waarvan zij deel uitmaken<sup>14</sup>. Derhalve is de basis voor het identificeren van het gevaar de aquatische toxiciteit van de stof of het mengsel, alhoewel deze kan worden gemodificeerd op grond van nadere informatie over het degradatie- en bioaccumulatiegedrag.

2.2.9.1.10.1.3 Terwijl de hierna volgende classificatieprocedure bedoeld is van toepassing te zijn op alle stoffen en mengsels, wordt erkend dat in sommige gevallen, bijv. voor metalen of slecht oplosbare anorganische verbindingen, een speciale leidraad nodig zal zijn<sup>15</sup>.

2.2.9.1.10.1.4 De volgende definities zijn van toepassing voor acroniemen of termen gebruikt in deze sectie:

- BCF: bioconcentratiefactor;
- BOD: biochemisch zuurstofverbruik;
- COD: chemisch zuurstofverbruik;
- GLP: goede laboratoriumpraktijk
- EC<sub>x</sub>: de concentratie verbonden met x% van de reactie;
- EC<sub>50</sub>: de effectieve concentratie van de stof die 50% van de maximale reactie veroorzaakt;
- ErC<sub>50</sub>: EC<sub>50</sub> in de zin van reductie van groei;
- K<sub>ow</sub>: verdelingscoëfficiënt octanol/water;
- LC<sub>50</sub> (letale concentratie voor 50%): de concentratie van een stof in water, die leidt tot de dood van 50% (de helft) in een groep van proefdieren;
- L(E)C<sub>50</sub>: LC<sub>50</sub> of EC<sub>50</sub>;
- NOEC: (concentratie waarbij geen effect wordt waargenomen): de beproevingsconcentratie onmiddellijk onder de laagste beproefde concentratie met statistisch significant negatief gevolg. De NOEC heeft geen statistisch negatief gevolg vergeleken met de controle;
- OESO Beproeversrichtlijnen ("Test Guidelines"): beproevingsrichtlijnen gepubliceerd door de Organisatie voor Economische Samenwerking en Ontwikkeling (OESO).

##### 2.2.9.1.10.2 **Definities en eisen aan de gegevens**

<sup>14</sup> Dit betreft niet waterverontreinigende stoffen waarvoor het nodig kan zijn om effecten te beschouwen die verder gaan dan het aquatisch milieu, zoals de beïnvloeding van de menselijke gezondheid, etc.

<sup>15</sup> Deze is te vinden in bijlage 10 van het GHS.



- 2.2.9.1.10.2.1 De basiselementen voor de classificatie van milieugevaarlijke stoffen (aquatisch milieu) zijn:
- acute aquatische toxiciteit;
  - chronische aquatische toxiciteit;
  - vermogen tot of werkelijke bioaccumulatie; en
  - afbraak (biotisch of abiotisch) van organische chemicaliën.
- 2.2.9.1.10.2.2 Hoewel de voorkeur wordt gegeven aan gegevens van internationaal geharmoniseerde beproevingsmethoden, mogen in de praktijk ook gegevens van nationale methoden worden gebruikt, voor zover zij geacht worden gelijkwaardig te zijn. In het algemeen is overeengekomen dat gegevens over de giftigheid voor zoetwater- en zeewatersoorten als gelijkwaardige gegevens kunnen worden beschouwd en dat zij bij voorkeur moeten worden afgeleid door gebruik te maken van Beproeversrichtlijnen van de OESO of van gelijkwaardige beproevingsmethoden overeenkomstig de principes van goede laboratoriumpraktijk (GLP). Indien dergelijke gegevens niet beschikbaar zijn, moet de classificatie worden gebaseerd op de beste beschikbare gegevens.
- 2.2.9.1.10.2.3 *Acute aquatische toxiciteit*: de intrinsieke eigenschap van een stof om schadelijk te zijn voor een organisme bij een kortstondige blootstelling aan die stof.
- Acuut gevaar (op korte termijn)*: voor doeleinden van classificatie: het gevaar van een chemisch product veroorzaakt door de acute toxiciteit daarvan voor een organisme gedurende een kortstondige aquatische blootstelling aan dat chemische product.
- De acute aquatische toxiciteit moet normalerwijze worden bepaald door gebruik te maken van de 96-uurs LC<sub>50</sub> voor vissen (Beproeversrichtlijn 203 van de OESO of een equivalent), een 48-uurs EC<sub>50</sub> voor een soort schaaldier (Beproeversrichtlijn 202 van de OESO of een equivalent) en/of een 72- of 96-uurs EC voor een soort algen (Beproeversrichtlijn 201 van de OESO of een equivalent). Deze soorten worden geacht alle aquatische organismen te kunnen vervangen en gegevens over andere soorten zoals Lemna (eendenkroos) mogen ook worden beschouwd indien de beproevingsmethode geschikt is.
- 2.2.9.1.10.2.4 *Chronische aquatische toxiciteit*: de intrinsieke eigenschap van een stof om negatieve gevolgen te veroorzaken voor aquatische organismen gedurende aquatische blootstellingen die zijn vastgesteld in verband met de levenscyclus van het organisme.
- Gevaar op lange termijn*: voor doeleinden van classificatie: het gevaar van een chemisch product veroorzaakt door de chronische toxiciteit daarvan als gevolg van een blootstelling op lange termijn in het aquatische milieu.
- Er zijn in mindere mate gegevens beschikbaar over chronische toxiciteit dan over acute toxiciteit en de reeks van beproevingsprocedures is minder ver genormaliseerd. Gegevens verkregen overeenkomstig de Beproeversrichtlijnen 210 (vissen in vroege levensfase) of 211 (reproductie van de Daphnia) en 201 (afremming van algengroei) van de OESO zijn acceptabel. Andere erkende en internationaal aanvaarde beproevingen mogen ook worden gebruikt. De NOEC's of andere gelijkwaardige EC<sub>x</sub> moeten worden gebruikt.
- 2.2.9.1.10.2.5 *Bioaccumulatie*: het netto resultaat van opname, transformatie en eliminatie van een stof in een organisme als gevolg van alle soorten blootstelling (d.w.z. lucht, water, bezinksel/bodem en voedsel).
- Het *bioaccumulatievermogen* moet normalerwijze worden bepaald door gebruik te maken van de verdelingscoëfficiënt octanol/water, gewoonlijk weergegeven als log K<sub>ow</sub>, bepaald volgens Beproeversrichtlijn 107 of 117 van de OESO. Terwijl deze een vermogen tot bioaccumulatie weergeeft, verschaft een experimenteel bepaalde bioconcentratiefactor (BCF) een betere maat en moet indien beschikbaar bij voorkeur worden gebruikt. Een BCF moet worden bepaald overeenkomstig de Beproeversrichtlijn 305 van de OESO.
- 2.2.9.1.10.2.6 *Afbraak (degradatie)*: de ontleding van organische moleculen in kleinere moleculen en eventueel in kooldioxide, water en zouten.
- Afbraak in het milieu* kan biotisch of abiotisch (bijv. hydrolyse) plaatsvinden en de gebruikte criteria geven dit feit weer. Snelle biologische afbraak wordt het eenvoudigst gedefinieerd met behulp van de beproevingen voor de biologische afbreekbaarheid (A-F) van Beproeversrichtlijn 301 van de OESO. Een gemiddeld niveau bij deze beproevingen kan worden beschouwd als een aanwijzing van snelle afbraak in de meeste milieus. Dit zijn beproevingen in zoet water en bijgevolg moet ook rekening worden gehouden met de resultaten van Beproeversrichtlijn 306 van de OESO, die meer geschikt is voor het mariene milieu. Indien dergelijke gegevens niet beschikbaar zijn, wordt een verhouding BOD (5 dagen)/COD  $\geq 0,5$  beschouwd als aanwijzing voor een snelle afbraak.

Abiotische afbraak zoals hydrolyse, primaire afbraak, zowel abiotisch als biotisch, afbraak in niet-aquatische media en bewezen snelle afbraak in het milieu kunnen alle worden beschouwd bij het definiëren van snelle afbreekbaarheid<sup>16</sup>.

Stoffen worden beschouwd als snel afbreekbaar in het milieu te zijn indien aan de volgende criteria wordt voldaan:

- a) In onderzoeken naar de biologische afbreekbaarheid binnen 28 dagen worden de volgende niveaus van afbraak bereikt:
  - i) Beproevingen gebaseerd op opgeloste organische koolstof: 70%;
  - ii) Beproevingen gebaseerd op zuurstofverbruik of vorming van kooldioxide: 60% van de theoretische maxima;Deze niveaus van biologische afbreekbaarheid moeten binnen 10 dagen na het begin van de afbraak worden bereikt; dit beginpunt komt overeen met het tijdstip waarop 10% van de stof is afgebroken, tenzij de stof is geïdentificeerd als een complexe stof met meerdere componenten met bestanddelen die qua structuur gelijksoortig zijn. In dit geval, en indien dit voldoende gegrond is, kan van het interval van 10 dagen worden afgezien en kan het niveau van het doorstaan van de beproeving op 28 dagen<sup>17</sup> worden toegepast; of
- b) In die gevallen waarbij alleen gegevens van BOD en COD beschikbaar zijn, indien de verhouding van  $BOD_5 / COD \geq 0,5$  is; of
- c) Indien ander overtuigend wetenschappelijk bewijsmateriaal beschikbaar is om aan te tonen dat de stof of het mengsel (biotisch of abiotisch) kan worden afgebroken in het aquatisch milieu tot een niveau hoger dan 70% in een periode van 28 dagen.

### 2.2.9.1.10.3 **Categorieën en criteria voor de classificatie van de stoffen**

- 2.2.9.1.10.3.1 Stoffen moeten worden geclassificeerd als “milieugevaarlijke stoffen (aquatisch milieu)”, indien zij voldoen aan de criteria voor Acuu 1, Chronisch 1 of Chronisch 2, overeenkomstig Tabel 2.2.9.1.10.3.1. Deze criteria beschrijven gedetailleerd de categorieën voor de classificatie. Zij worden in de vorm van een diagram samengevat in Tabel 2.2.9.1.10.3.2.

---

<sup>16</sup> Een speciale leidraad voor de interpretatie van gegevens is opgenomen in hoofdstuk 4.1 en bijlage 9 van de GHS.

<sup>17</sup> Zie hoofdstuk 4.1 en Aanhangsel 9, paragraaf A9.4.2.2.3 van het GHS.

**Tabel 2.2.9.1.10.3.1: Categorieën voor stoffen die gevaarlijk zijn voor het aquatisch milieu**  
(zie Opmerking 1)

**a) Acuut gevaar ( op korte termijn) voor het aquatisch milieu**

**Categorie Acuut 1:** (zie Opmerking 2)

96-uurs LC <sub>50</sub> (voor vissen)	≤ 1 mg/l en/of
48-uurs EC <sub>50</sub> (voor schaaldieren)	≤ 1 mg/l en/of
72- of 96-uurs ErC <sub>50</sub> (voor algen of andere waterplanten)	≤ 1 mg/l (zie Opmerking 3)

**b) Gevaar voor het aquatisch milieu op lange termijn** (zie ook Figuur 2.2.9.1.10.3.1)

**i) Niet snel-afbreekbare stoffen (zie Opmerking 4) waarvoor voldoende gegevens over de chronische toxiciteit beschikbaar zijn**

**Categorie Chronisch 1:** (zie Opmerking 2)

Chronische NOEC of EC <sub>x</sub> (voor vissen)	≤ 0,1 mg/l en/of
Chronische NOEC of EC <sub>x</sub> (voor schaaldieren)	≤ 0,1 mg/l en/of
Chronische NOEC of EC <sub>x</sub> (voor algen of andere waterplanten)	≤ 0,1 mg/l

**Categorie Chronisch 2:**

Chronische NOEC of EC <sub>x</sub> (voor vissen)	≤ 1 mg/l en/of
Chronische NOEC of EC <sub>x</sub> (voor schaaldieren)	≤ 1 mg/l en/of
Chronische NOEC of EC <sub>x</sub> (voor algen of andere waterplanten)	≤ 1 mg/l

**ii) Snel-afbreekbare stoffen waarvoor voldoende gegevens over de chronische toxiciteit beschikbaar zijn**

**Categorie Chronisch 1:** (zie Opmerking 2)

Chronische NOEC of EC <sub>x</sub> (voor vissen)	≤ 0,01 mg/l en/of
Chronische NOEC of EC <sub>x</sub> (voor schaaldieren)	≤ 0,01 mg/l en/of
Chronische NOEC of EC <sub>x</sub> (voor algen of andere waterplanten)	≤ 0,01 mg/l

**Categorie Chronisch 2:**

Chronische NOEC of EC <sub>x</sub> (voor vissen)	≤ 0,1 mg/l en/of
Chronische NOEC of EC <sub>x</sub> (voor schaaldieren)	≤ 0,1 mg/l en/of
Chronische NOEC of EC <sub>x</sub> (voor algen of andere waterplanten)	≤ 0,1 mg/l

**(iii) Stoffen waarvoor geen geschikte gegevens over de chronische toxiciteit beschikbaar zijn**

**Categorie Chronisch 1:** (zie Opmerkingen 2)

96-uurs LC <sub>50</sub> (voor vissen)	≤ 1 mg/l en/of
48-uurs EC <sub>50</sub> (voor schaaldieren)	≤ 1 mg/l en/of
72- of 96-uurs ErC <sub>50</sub> (voor algen of andere waterplanten)	≤ 1 mg/l (zie Opmerking 3)

en de stof is niet snel afbreekbaar en/of de experimenteel bepaalde BCF is ≥ 500 (of, indien niet beschikbaar de log K<sub>ow</sub> ≥ 4 is) (zie Opmerkingen 4 en 5).

**Categorie Chronisch 2:**

96-uurs LC <sub>50</sub> (voor vissen)	>1 maar ≤ 10 mg/l en/of
48-uurs EC <sub>50</sub> (voor schaaldieren)	>1 maar ≤ 10 mg/l en/of
72- of 96-uurs ErC <sub>50</sub> (voor algen of andere waterplanten)	>1 maar ≤ 10 mg/l (zie Opmerking 3)

en de stof is niet snel afbreekbaar en/of de experimenteel bepaalde BCF is ≥ 500 (of, indien niet beschikbaar de log K<sub>ow</sub> ≥ 4 is) (zie Opmerkingen 4 en 5).

**Opmerking 1:** De organismen vissen, schaaldieren en algen worden onderzocht als plaatsvervangende soorten die een reeks van trofische niveaus en taxa omvatten, en de beproevingsmethoden zijn in hoge mate genormaliseerd. Gegevens over andere organismen mogen ook in beschouwing worden genomen, onder de voorwaarde dat zij equivalente soorten en omslagpunten van de beproeving weergeven.

**Opmerking 2:** Indien stoffen als Acuu 1 en/of Chronisch 1 worden geclassificeerd, is het noodzakelijk tegelijkertijd een overeenkomstige factor *M* aan te geven (zie 2.2.9.1.10.4.6.4) om de sommatiemethode toe te passen.

**Opmerking 3:** Indien de toxiciteit voor algen  $ErC_{50}$  [=  $EC_{50}$  (groeisnelheid)] meer dan 100 maal lager wordt dan die van de volgende meest gevoelige soort en de resultaten in een classificatie alleen op dit effect zijn gebaseerd, dan moet worden overwogen of deze toxiciteit representatief is voor de toxiciteit voor waterplanten. Indien kan worden aangetoond dat dit niet het geval is, moet gebruikgemaakt worden van professionele beoordeling bij het besluit of classificatie zal worden toegepast. De classificatie moet gebaseerd zijn op de  $ErC_{50}$ . Onder de omstandigheden waarbij de basis van de  $EC_{50}$  niet is aangegeven en geen  $ErC_{50}$  is geregistreerd, moet de classificatie worden gebaseerd op de laagste beschikbare  $EC_{50}$ .

**Opmerking 4:** Een tekort aan snelle afbreekbaarheid is ofwel gebaseerd op een tekort aan gemakkelijke biologische afbreekbaarheid dan wel op andere bewijzen van een tekort aan snelle degradatie. Indien geen bruikbare gegevens over de afbreekbaarheid, ofwel experimenteel bepaald dan wel geschatte gegevens, beschikbaar zijn, moet de stof als niet snel afbreekbaar worden beschouwd.

**Opmerking 5:** Het vermogen tot bioaccumulatie, gebaseerd op een experimenteel afgeleide  $BCF \geq 500$  of, indien deze niet voorhanden is, een  $\log K_{ow} \geq 4$  onder voorwaarde dat de  $\log K_{ow}$  een geschikt identificerend element is voor het vermogen tot bioaccumulatie van de stof. Gemeten waarden van de  $\log K_{ow}$  gaan vóór de geschatte waarden en gemeten waarden van de  $BCF$  gaan vóór waarden van de  $\log K_{ow}$ .

Figuur 2.2.9.1.10.3.1: Categorieën van stoffen die op lange termijn gevaarlijk zijn voor het aquatisch milieu

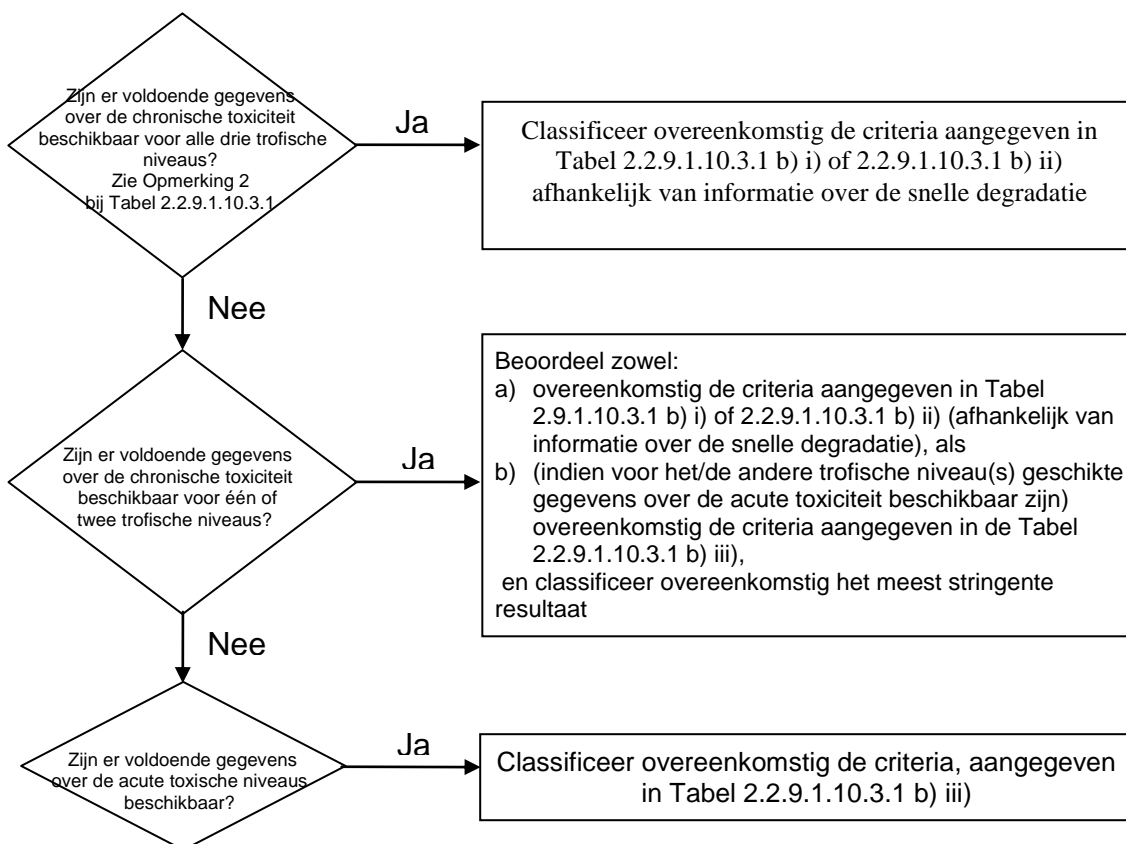

2.2.9.1.10.3.2 Het schema voor de classificatie in Tabel 2.2.9.1.10.3.2 hieronder vat de criteria voor classificatie van stoffen samen.

**Tabel 2.2.9.1.10.3.2: Schema voor de classificatie van stoffen gevaarlijk voor het aquatisch milieu**

Categorieën voor de classificatie			
Acuut gevaar (zie Opmerking 1)	Gevaar op lange termijn (zie Opmerking 2)		
	Voldoende gegevens over de chronische toxiciteit beschikbaar		Onvoldoende gegevens over de chronische toxiciteit beschikbaar (zie Opmerking 1)
	Stoffen die niet snel afbreekbaar zijn (zie Opmerking 3)	Stoffen die snel afbreekbaar zijn (zie Opmerking 3)	
<b>Categorie: Acuut 1</b>	<b>Categorie: Chronisch 1</b>	<b>Categorie: Chronisch 1</b>	<b>Categorie: Chronisch 1</b>
$L(E)C_{50} \leq 1,00$	NOEC of $EC_x \leq 0,1$	NOEC of $EC_x \leq 0,01$	$L(E)C_{50} \leq 1,00$ en tekort aan snelle afbreekbaarheid en/of $BCF \geq 500$ of, indien niet beschikbaar $\log K_{ow} \geq 4$
	<b>Categorie: Chronisch 2</b>	<b>Categorie: Chronisch 2</b>	<b>Categorie: Chronisch 2</b>
	$0,1 < NOEC \text{ of } EC_x \leq 1$	$0,01 < NOEC \text{ of } EC_x \leq 0,1$	$1,00 < L(E)C_{50} \leq 10,0$ en tekort aan snelle afbreekbaarheid en/of $BCF \geq 500$ of, indien niet beschikbaar $\log K_{ow} \geq 4$

**Opmerking 1:** De bandbreedte voor de acute toxiciteit gebaseerd op waarden van de  $L(E)C_{50}$  in mg/l voor vissen, schaaldieren en/of algen of andere waterplanten (of, indien geen gegevens uit beproevingen beschikbaar zijn) schatting op grond van Kwantitatieve Relaties tussen Structuur en Activiteit (QSAR Quantitative Structure Activity Relationships)<sup>18</sup>.

**Opmerking 2:** Stoffen worden geclassificeerd in de diverse categorieën "Chronisch", tenzij er voldoende gegevens over chronische toxiciteit beschikbaar zijn voor alle drie trofische niveaus boven de oplosbaarheid in water of boven 1 mg/l. ("Voldoende" betekent dat de gegevens het omslagpunt, dat van belang is, voldoende afdekken. In het algemeen zou dit betekenen: gemeten beproevingsgegevens, maar teneinde niet noodzakelijke beproevingen te vermijden, is dit ook mogelijk op basis van geschatte gegevens van geval tot geval, bijv. (Q)SAR, of bij voor de hand liggende gevallen beoordeling door een deskundige).

**Opmerking 3:** De bandbreedte van de chronische toxiciteit gebaseerd op de NOEC of de equivalente  $EC_x$ -waarden in mg/l voor vissen of schaaldieren of andere erkende meeteenheden voor de chronische toxiciteit.

#### 2.2.9.10.4 Categorieën en criteria voor de classificatie van mengsels

2.2.9.10.4.1 Het systeem voor classificatie van mengsels omvat de categorieën voor classificatie die voor stoffen worden gebruikt, d.w.z. categorieën Acuut 1 en Chronisch 1 en 2. Teneinde gebruik te maken van alle gegevens beschikbaar voor doeleinden van classificatie van de gevaren van het mengsel voor het aquatisch milieu, wordt de volgende aanname gedaan en waar nodig toegepast:

De 'relevante bestanddelen' van een mengsel zijn die, welke aanwezig zijn in een concentratie gelijk aan of hoger dan 0,1 massa-% voor bestanddelen geclassificeerd als Acuut en/of Chronisch 1 en gelijk aan of hoger dan 1% voor andere bestanddelen, tenzij de veronderstelling bestaat (bijv. in het geval van zeer giftige bestanddelen) dat een bestanddeel aanwezig is in een concentratie lager dan 0,1%, dat nog steeds relevant kan zijn voor de classificatie van het mengsel voor gevaren voor het aquatisch milieu.

2.2.9.1.10.4.2 Voor de classificatie van de gevaren voor het aquatisch milieu wordt een trapsgewijze benadering gebruikt, en deze hangt af van het type informatie beschikbaar voor het mengsel zelf en voor de bestanddelen daarvan. De trapsgewijze benadering omvat de volgende elementen:

- Classificatie gebaseerd op beproefde mengsels;
- Classificatie gebaseerd op principe van overbrugging;
- Het gebruik van "sommatie van geclassificeerde bestanddelen" en/of een "additiviteitsformule".

<sup>18</sup> Een speciale leidraad is opgenomen in hoofdstuk 4.1, paragraaf 4.1.2.13 en Aanhangsel 9, sectie A 9.6 van het GHS.

Figuur 2.2.9.1.10.4.2 hieronder schetst het te volgen proces.

**Figuur 2.2.9.1.10.4.2: Trapsgewijze benadering van de classificatie van mengsels van acute gevaren en gevaren op de lange termijn voor het aquatisch milieu**

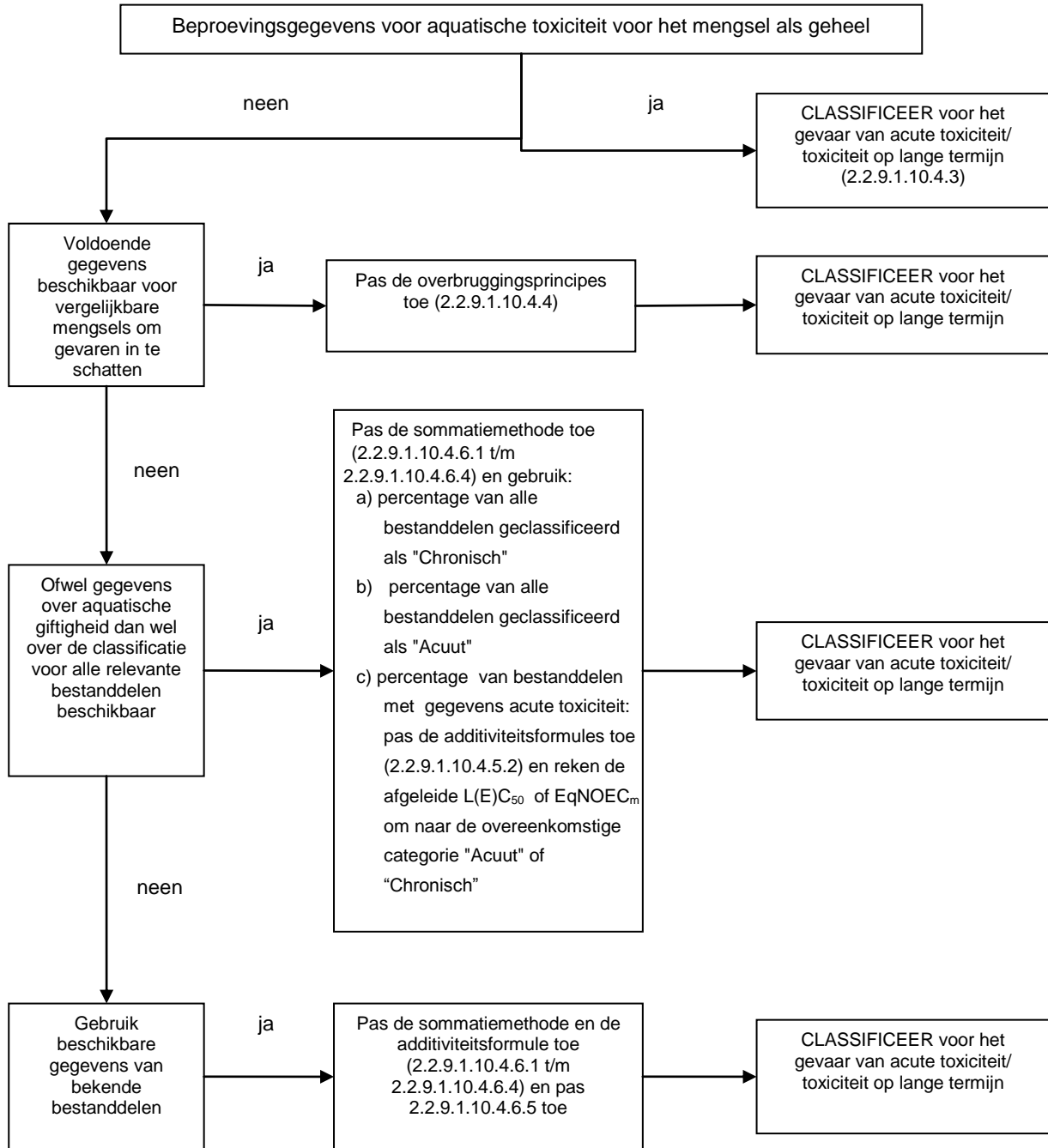

- 2.2.9.1.10.4.3 **Classificatie van mengsels indien gegevens over de toxiciteit beschikbaar zijn voor het mengsel als geheel.**
- 2.2.9.1.10.4.3.1 Indien het mengsel als geheel is onderzocht om de aquatische toxiciteit ervan vast te stellen, dan moet deze informatie worden gebruikt om het mengsel te classificeren overeenkomstig de criteria die zijn overeengekomen voor stoffen. De classificatie is in normale gevallen gebaseerd op de gegevens voor vissen, schaaldieren en algen/planten (zie 2.2.9.1.10.2.3 en 2.2.9.1.10.2.4). Indien voldoende acute of chronische gegevens voor het mengsel als geheel ontbreken, moeten "overbruggingsprincipes" of de "sommatiemethode" worden toegepast (zie 2.2.9.1.10.4.4 t/m 2.2.9.1.10.4.6).
- 2.2.9.1.10.4.3.2 Voor de classificatie van mengsels wat betreft gevaren op lange termijn is aanvullende informatie vereist over de afbreekbaarheid en in bepaalde gevallen over de bioaccumulatie. Er bestaan geen gegevens over afbreekbaarheid en bioaccumulatie van mengsels als geheel. Beproevinggegevens van afbreekbaarheid en bioaccumulatie voor mengsels worden niet gebruikt, omdat zij gewoonlijk moeilijk zijn te interpreteren, en zulke beproeving kan alleen zinvol zijn voor afzonderlijke stoffen.
- 2.2.9.1.10.4.3.3 Classificatie in categorie Acuut 1
- Indien voldoende beproevingsgegevens voor de acute toxiciteit ( $LC_{50}$  of  $EC_{50}$ ) voor het mengsel als geheel beschikbaar zijn waaruit blijkt dat de  $L(E)C_{50} \leq 1$  mg/l is:  
Classificeer het mengsel als Acuut 1 overeenkomstig Tabel 2.2.9.1.10.3.1 a);
  - Indien beproevingsgegevens voor de acute toxiciteit ( $LC_{50}$ - of  $EC_{50}$ -waarde(n)) voor het mengsel als geheel beschikbaar zijn waaruit blijkt dat de  $L(E)C_{50}$ -waarde(n)  $> 1$  mg/l is/zijn, of hoger dan de oplosbaarheid in water:  
Geen noodzaak om overeenkomstig het RID voor acuut gevaar te classificeren.
- 2.2.9.1.10.4.3.4 Classificatie in categorieën Chronisch 1 en 2
- Indien voldoende beproevingsgegevens voor de chronische toxiciteit ( $EC_x$  of NOEC) voor het mengsel als geheel beschikbaar zijn waaruit blijkt dat  $EC_x$  of NOEC van het beproefde mengsel  $\leq 1$  mg/l is:
    - classificeer het mengsel als Chronisch 1 of 2 overeenkomstig Tabel 2.2.9.1.10.3.1 b) ii) (snel afbreekbaar) indien de beschikbare informatie de conclusie toelaat dat alle relevante ingrediënten van het mengsel snel afbreekbaar zijn;
    - classificeer het mengsel als Chronisch 1 en 2 in alle andere gevallen overeenkomstig Tabel 2.2.9.1.10.3.1 b) i) (niet snel afbreekbaar);
  - Indien voldoende beproevingsgegevens voor de chronische toxiciteit ( $EC_x$  of NOEC) voor het mengsel als geheel beschikbaar zijn waaruit blijkt dat de  $EC_x$ - of NOEC-waarde(n) van het beproefde mengsel  $> 1$  mg/l is/zijn of hoger dan de oplosbaarheid in water:  
Geen noodzaak om overeenkomstig het RID voor gevaar op lange termijn te classificeren.
- 2.2.9.1.10.4.4 **Classificatie van mengsels indien gegevens over de toxiciteit voor het mengsel als geheel niet beschikbaar zijn: overbruggingsprincipes**
- 2.2.9.1.10.4.4.1 Indien het mengsel zelf niet is beproefd om het gevaar voor het aquatisch milieu vast te stellen, maar er zijn voldoende gegevens beschikbaar over de afzonderlijke bestanddelen en gelijksoortige beproefde mengsels om de gevaren van het mengsel voldoende te karakteriseren, dan moeten deze gegevens worden gebruikt in overeenstemming met volgende overeengekomen overbruggingsregels. Hierdoor wordt gegarandeerd dat bij het classificatieproces in de grootst mogelijke mate gebruik gemaakt wordt van de beschikbare gegevens voor het karakteriseren van de gevaren van het mengsel zonder de noodzaak van aanvullende dierproeven.
- 2.2.9.1.10.4.4.2 Verdunning
- Indien een nieuw mengsel wordt gevormd door verdunning van een beproefd mengsel of van een stof met een verdunningsmiddel dat een gelijkwaardige of lagere aquatische gevarenclassificatie bezit dan het minst toxische originele bestanddeel en waarvan niet verwacht wordt dat dit de aquatische gevaren van andere bestanddelen beïnvloedt, dan moet het mengsel worden geclassificeerd als gelijkwaardig aan het originele beproefde mengsel of de originele beproefde stof. Als alternatief mag de methode, uiteengezet in 2.2.9.1.10.4.5, worden toegepast.
- 2.2.9.1.10.4.4.3 Variatie tussen charges
- De aquatische gevarenclassificatie van een beproefde charge uit de productie van een mengsel wordt geacht in wezen equivalent te zijn aan die van een andere niet beproefde charge uit de productie van hetzelfde commerciële product indien geproduceerd door of onder controle van dezelfde fabrikant, tenzij er redenen bestaan om aan te nemen dat er sprake is van significante verandering, zodat de aquatische gevarenclassificatie van de niet beproefde

charge is veranderd. Indien het laatstgenoemde optreedt, is een nieuwe classificatie noodzakelijk.

2.2.9.1.10.4.4.4 Concentratie van mengsels die zijn geïnclassificeerd in de meest strenge classificatiecategoriën (Chronisch 1 en Acuut 1)

Indien een beproefd mengsel is geïnclassificeerd als Chronisch 1 en/of Acuut 1 en de bestanddelen van het mengsel die geïnclassificeerd zijn als Chronisch 1 en/of Acuut 1 verder worden geconcentreerd, dan moet het meer geconcentreerde niet beproefde mengsel in dezelfde classificatiecategorie worden geïnclassificeerd als het originele beproefde mengsel zonder aanvullende beproevingen.

2.2.9.1.10.4.4.5 Interpolatie binnen een categorie van toxiciteit

Indien in het geval van drie mengsels (A, B en C) met identieke bestanddelen de mengsels A en B zijn beproefd en in dezelfde categorie van toxiciteit vallen, en indien het niet beproefde mengsel C dezelfde toxicologisch actieve bestanddelen bevat als de mengsels A en B, maar concentraties van toxicologisch actieve bestanddelen bevat die tussen de concentraties in mengsels A en B liggen, dan wordt aangenomen dat mengsel C in dezelfde categorie valt als A en B.

2.2.9.1.10.4.4.6 In wezen gelijksoortige mengsels

Gegeven het volgende geval:

- a) twee mengsels:
  - i) A + B;
  - ii) C + B;
- b) de concentratie van bestanddeel B is in wezen dezelfde in beide mengsels;
- c) de concentratie van bestanddeel A in mengsel i) is gelijk aan die van bestanddeel C in mengsel ii);
- d) de gegevens betreffende aquatische gevaren van A en C zijn beschikbaar en in wezen equivalent, d.w.z. ze vallen onder dezelfde gevarencategorie en er wordt niet verwacht dat zij de aquatische toxiciteit van B beïnvloeden,

indien mengsel i) of ii) al geïnclassificeerd is op basis van beproevingsgegevens, dan kan aan het andere mengsel dezelfde gevarencategorie worden toegekend.

2.2.9.1.10.4.5 **Classificatie van mengsels indien toxiciteitsgegevens beschikbaar zijn van alle bestanddelen of slechts voor enkele bestanddelen van het mengsel**

2.2.9.1.10.4.5.1 De classificatie van een mengsel moet zijn gebaseerd op de optelling van de concentraties van de geïnclassificeerde bestanddelen ervan. Het percentage van de bestanddelen geïnclassificeerd als "Acuut" of "Chronisch" wordt rechtstreeks ingevoerd in de sommatiemethode. In 2.2.9.1.10.4.6.1 t/m 2.2.9.1.10.4.6.4 worden bijzonderheden van de sommatiemethode beschreven.

2.2.9.1.10.4.5.2 Mengsels kunnen worden samengesteld uit een combinatie van zowel bestanddelen die geïnclassificeerd zijn (als Acuut 1 en/of Chronisch 1 of 2) als die waarvoor geschikte beproevingsgegevens van de toxiciteit beschikbaar zijn. Indien geschikte beproevingsgegevens van de toxiciteit beschikbaar zijn voor meer dan één van de bestanddelen van het mengsel, dan moet de gecombineerde toxiciteit van die bestanddelen worden berekend, waarbij gebruikgemaakt wordt van de volgende additiviteitsformules a) of b) afhankelijk van de aard van de toxiciteitsgegevens:

a) gebaseerd op de acute aquatische toxiciteit:

$$\frac{\sum C_i}{L(E)C_{50m}} = \sum_n \frac{C_i}{L(E)C_{50i}}$$

waarin:

- $C_i$  = concentratie van bestanddeel i (massa percentage);
- $L(E)C_{50i}$  =  $LC_{50}$  of  $EC_{50}$  voor bestanddeel i (mg/l);
- n = aantal bestanddelen waarbij i loopt van 1 t/m n;
- $L(E)C_{50m}$  =  $L(E)C_{50}$  van het gedeelte van het mengsel met beproevingsgegevens

De berekende toxiciteit moet worden gebruikt om aan dat deel van het mengsel een acute gevarencategorie toe te kennen die vervolgens wordt gebruikt bij de toepassing van de sommatiemethode;

b) gebaseerd op chronisch aquatische toxiciteit:



$$\frac{\sum C_i + \sum C_j}{EqNOEC_m} = \sum_n \frac{C_i}{NOEC_i} + \sum_n \frac{C_j}{0,1 \cdot NOEC_j}$$

waarin:

- $C_i$  = concentratie van bestanddeel i (massapercentage) waardoor de snel afbreekbare bestanddelen worden afgedekt;
- $C_j$  = concentratie van bestanddeel j (massapercentage) waardoor de niet snel afbreekbare bestanddelen worden afgedekt;
- $NOEC_i$  = NOEC (of andere erkende maateenheden voor chronische toxiciteit) voor bestanddeel i waardoor de snel afbreekbare bestanddelen worden afgedekt, in mg/l;
- $NOEC_j$  = NOEC (of andere erkende maateenheden voor chronische toxiciteit) voor bestanddeel j waardoor de niet snel afbreekbare bestanddelen worden afgedekt, in mg/l;
- $n$  = aantal bestanddelen, waarbij i en j lopen van 1 t/m n;
- $EqNOEC_m$  = de equivalente NOEC van het deel van het mengsel met beproevingsgegevens;

De equivalente toxiciteit geeft derhalve het feit weer dat niet snel afbreekbare stoffen in een gevarencategorie worden geclassificeerd die "strenger" is dan snel afbreekbare stoffen.

De berekende equivalente toxiciteit moet worden gebruikt om aan dat gedeelte van het mengsel een categorie van gevaren op lange termijn toe te kennen, in overeenstemming met de criteria voor snel afbreekbare stoffen [Tabel 2.2.9.1.10.3.1 b) ii)], die vervolgens gebruikt wordt voor de toepassing van de sommatiemethode.

- 2.2.9.1.10.4.5.3 Indien de additiviteitsformule wordt toegepast voor een gedeelte van het mengsel, verdient het de voorkeur de toxiciteit van dit gedeelte van het mengsel zo te berekenen dat gebruik gemaakt wordt van toxiciteitswaarden voor elke afzonderlijk bestanddeel, die betrekking hebben op dezelfde taxonomische groep (d.w.z. vis, schaaldieren of algen) en dan gebruik te maken van de hoogste toxiciteit (laagste waarde) verkregen (d.w.z. gebruikmaken van de meest gevoelige van de drie groepen).  
Indien echter toxiciteitsgegevens voor elk bestanddeel niet beschikbaar zijn voor dezelfde taxonomische groep, dan moet de toxiciteitswaarde voor elk bestanddeel op dezelfde wijze worden gekozen als toxiciteitswaarden worden gekozen voor de classificatie van stoffen, d.w.z. de hogere giftigheid (van het meest gevoelige organisme voor de beproeving) wordt gebruikt.  
De berekende acute en chronische toxiciteit moet dan worden gebruikt om dit deel van het mengsel te classificeren als Acuut 1 en/of Chronisch 1 of 2, waarbij dezelfde criteria worden gebruikt als beschreven voor stoffen.
- 2.2.9.1.10.4.5.4 Indien een mengsel op meer dan één wijze is geclassificeerd, moet de methode die het meest conservatieve resultaat oplevert, worden gebruikt.
- 2.2.9.1.10.4.6 **Sommatiemethode**
- 2.2.9.1.10.4.6.1 **Classificatieprocedure**  
In het algemeen doet een strengere classificatie voor mengsels een minder strenge classificatie te niet, d.w.z. een classificatie als Chronisch 1 doet een classificatie als Chronisch 2 te niet. Dientengevolge is de classificatieprocedure reeds voltooid, indien het resultaat van de classificatie Chronisch 1 is. Een strengere classificatie dan Chronisch 1 is niet mogelijk; het is derhalve niet nodig de classificatieprocedure verder voort te zetten.
- 2.2.9.1.10.4.6.2 **Classificatie voor categorie Acuut 1**
- 2.2.9.1.10.4.6.2.1 In de eerste plaats zijn alle bestanddelen geclassificeerd als Acuut 1 beschouwd. Indien de som van de concentraties (in %) van deze bestanddelen groter dan of gelijk aan 25 % is, moet het gehele mengsel worden geclassificeerd als Acuut 1. Indien het resultaat van de berekening een classificatie van het mengsel als Acuut 1 is, dan is de classificatieprocedure voltooid.
- 2.2.9.1.10.4.6.2.2 De classificatie van mengsels wat betreft de acute gevaren gebaseerd op de sommatie van de concentraties van geclassificeerde bestanddelen, is samengevat in onderstaande Tabel 2.2.9.1.10.4.6.2.2.

**Tabel 2.2.9.1.10.4.6.2.2: Classificatie van een mengsel wat betreft acute gevaren, gebaseerd op sommatie van de concentraties van geclassificeerde bestanddelen**

Som van de concentraties (in %) van bestanddelen geclassificeerd als:	Mengsel geclassificeerd als:
$\text{Acuut } 1 \times M^a \geq 25\%$	Acuut 1

<sup>a</sup> Zie voor een verklaring van de factor M, 2.2.9.1.10.4.6.4.

2.2.9.1.10.4.6.3 Classificatie voor de categorieën Chronisch 1 en 2

2.2.9.1.10.4.6.3.1 Eerst worden alle bestanddelen beschouwd die geclassificeerd zijn als Chronisch 1. Indien de som van de concentraties (in %) van deze bestanddelen groter dan of gelijk aan 25 % is, moet het mengsel worden geclassificeerd als Chronisch 1. Indien het resultaat van de berekening een classificatie van het mengsel als Chronisch 1 is, dan is de classificatieprocedure voltooid.

2.2.9.1.10.4.6.3.2 In de gevallen waarin het mengsel niet wordt geclassificeerd als Chronisch 1, moet worden beschouwd of het mengsel kan worden geclassificeerd als Chronisch 2. Een mengsel moet worden geclassificeerd als Chronisch 2 indien 10 maal de som van de concentraties (in %) van alle bestanddelen geclassificeerd als Chronisch 1 plus de som van de concentraties (in %) van alle bestanddelen geclassificeerd als Chronisch 2 groter dan of gelijk aan 25 % is. Indien het resultaat van de berekening een classificatie van het mengsel als Chronisch 2 is, dan is de classificatieprocedure voltooid.

2.2.9.1.10.4.6.3.3 De classificatie van mengsels wat betreft gevaren op de lange termijn, gebaseerd op deze sommatie van de concentraties van geclassificeerde bestanddelen, is samengevat in onderstaande Tabel 2.2.9.1.10.4.6.3.3.

**Tabel 2.2.9.1.10.4.6.3.3: Classificatie van een mengsel wat betreft gevaren op lange termijn, gebaseerd op de sommatie van de concentraties van geclassificeerde bestanddelen**

Som van de concentraties (in %) van bestanddelen geclassificeerd als:	Mengsel geclassificeerd als:
$\text{Chronisch } 1 \times M^a \geq 25\%$	Chronisch 1
$(M \times 10 \times \text{Chronisch } 1) + \text{Chronisch } 2 \geq 25\%$	Chronisch 2

<sup>a</sup> Zie voor een verklaring van de factor M, 2.2.9.1.10.4.6.4.

2.2.9.1.10.4.6.4 Mengsels met zeer toxische bestanddelen

Bestanddelen geclassificeerd als Acuut 1 of Chronisch 1 met acute toxiciteiten ver beneden 1 mg/l en/of chronische toxiciteiten ver beneden 0,1 mg/l (indien deze niet snel afbreekbaar zijn) en 0,01 mg/l (indien deze snel afbreekbaar zijn) kunnen de toxiciteit van het mengsel beïnvloeden en aan deze bestanddelen wordt een groter gewicht toegekend bij de toepassing van de sommatiemethode.

Indien een mengsel bestanddelen bevat, die geclassificeerd zijn als Acuut 1 of Chronisch 1, moet de trapsgewijze benadering beschreven in 2.2.9.1.10.4.6.2 en 2.2.9.1.10.4.6.3 worden toegepast, waarbij gebruik gemaakt wordt van een gewogen som, verkregen door de concentraties van de bestanddelen van categorie Acuut 1 en Chronisch 1 met een factor te vermenigvuldigen in plaats van de percentages slechts op te tellen.

Dit betekent dat de concentraties van "Acuut 1" in de linker kolom van tabel 2.2.9.1.10.4.6.2.2 en de concentratie van "Chronisch 1" in de linker kolom van tabel 2.2.9.1.10.4.6.3.3 worden vermenigvuldigd met de juiste vermenigvuldigingsfactor.

De vermenigvuldigingsfactoren die op deze bestanddelen moeten worden toegepast, zijn gedefinieerd, waarbij gebruik gemaakt wordt van de toxiciteitswaarde, zoals samengevat in onderstaande tabel 2.2.9.1.10.4.6.4.

Teneinde een mengsel te classificeren dat bestanddelen bevat van categorie Acuut 1 en/of Chronisch 1, moet degene die classificeert derhalve worden geïnformeerd over de waarde van de factor M, teneinde de sommatiemethode toe te passen.

In plaats daarvan mag de additiviteitsformule (zie 2.2.9.1.10.4.5.2) worden gebruikt indien gegevens van de toxiciteit voor alle zeer toxische bestanddelen in het mengsel beschikbaar zijn en

er overtuigend bewijs bestaat, dat alle andere bestanddelen, met inbegrip van die waarvoor geen specifieke gegevens over acute en/of chronische toxiciteit beschikbaar zijn een lage of geen toxiciteit vertonen en niet aanmerkelijk bijdragen tot de gevaren van het mengsel voor het milieu.

**Tabel 2.2.9.1.10.4.6.4: Vermenigvuldigingsfactoren voor zeer toxische bestanddelen van mengsels**

Acute toxiciteit	M factor	Chronische toxiciteit	M factor	
L(E)C <sub>50</sub> waarde		NOEC waarde	NRD <sup>a</sup> bestanddelen	RD <sup>b</sup> bestanddelen
0,1 < L(E)C <sub>50</sub> ≤ 1	1	0,01 < NOEC ≤ 0,1	1	-
0,01 < L(E)C <sub>50</sub> ≤ 0,1	10	0,001 < NOEC ≤ 0,01	10	1
0,001 < L(E)C <sub>50</sub> ≤ 0,01	100	0,0001 < NOEC ≤ 0,001	100	10
0,0001 < L(E)C <sub>50</sub> ≤ 0,001	1 000	0,00001 < NOEC ≤ 0,0001	1 000	100
0,00001 < L(E)C <sub>50</sub> ≤ 0,0001	10 000	0,000001 < NOEC ≤ 0,00001	10 000	1 000
(voortzetting in intervallen met factor 10)		(voortzetting in intervallen met factor 10)		

<sup>a</sup> NRD Non-Rapidly Degradable (Niet snel afbreekbaar).

<sup>b</sup> RD Rapidly Degradable (Snel afbreekbaar).

2.2.9.1.10.4.6.5 Classificatie van mengsels met bestanddelen waarvoor geen enkele bruikbare informatie beschikbaar is.

In het geval dat geen bruikbare informatie over acute en/of chronische aquatische toxiciteit voor één of meer relevante bestanddelen beschikbaar is, wordt geconcludeerd dat aan het mengsel geen definitieve gevarencategorie(ën) kan/kunnen worden toegekend. In deze situatie moet het mengsel alleen op grond van de bekende bestanddelen worden geclassificeerd met de bijkomende verklaring dat:

"x procent van het mengsel bestaat uit (een) bestandde(e)l(en) waarvan het gevaar voor het aquatisch milieu onbekend is."

2.2.9.1.10.5 **Stoffen en mengsels die als milieugevaarlijke stoffen (aquatisch milieu) zijn geclassificeerd op grond van Verordening (EG) nr. 1272/2008<sup>25</sup>**

Indien gegevens voor de classificatie overeenkomstig de criteria van 2.2.9.1.10.3 en 2.2.9.1.10.4 niet beschikbaar zijn,

- moet een stof of mengsel worden geclassificeerd als een milieugevaarlijke stof (aquatisch milieu), indien daaraan de categorie(ën) Aquatisch Acuut 1, Aquatisch Chronisch 1 of Aquatisch Chronisch 2 zijn toegekend overeenkomstig Verordening (EG) nr. 1272/2008<sup>26</sup> of, indien nog relevant, overeenkomstig de genoemde Verordening risicozin(nen) R50, R50/53 of R51/53 overeenkomstig de Richtlijnen 67/548/EEG<sup>27</sup> of 1999/45/EG<sup>28</sup>;
- mogen deze stoffen en mengsels worden beschouwd als niet-milieugevaarlijke stof (aquatisch milieu) indien daaraan niet een dergelijke risicozin of categorie is toegekend overeenkomstig de genoemde Richtlijn of Verordening.

2.2.9.1.10.6 **Indeling van stoffen of mengsels die geclassificeerd zijn als milieugevaarlijke stoffen (aquatisch milieu), overeenkomstig de bepalingen van 2.2.9.1.10.3, 2.2.9.1.10.4 of 2.2.9.1.10.5.**

Stoffen of mengsels die geclassificeerd zijn als milieugevaarlijke stoffen (aquatisch milieu) die niet elders als stoffen van het RID zijn geclassificeerd, moeten worden aangeduid als UN-nummer 3077 MILIEUGEVAARLIJKE VASTE STOF, N.E.G.  
UN-nummer 3082 MILIEUGEVAARLIJKE VLOEISTOF, N.E.G.

<sup>26</sup> Verordening (EG) nr. 1272/2008 van het Europees Parlement en de Raad van 16 december 2008, betreffende de indeling, etikettering en verpakking van stoffen en mengsels (Publicatieblad van de Europese Unie, nr. L 353 van 31 december 2008).

<sup>27</sup> Richtlijn 67/548/EEG van de Raad van 27 juni 1967, betreffende de aanpassing van de wettelijke en bestuursrechtelijke bepalingen inzake de indeling, de verpakking en het kenmerken van gevaarlijke stoffen (Publicatieblad van de Europese Gemeenschappen, nr. L 196 van 16 augustus 1967).

<sup>28</sup> Richtlijn 1999/45/EG van het Europees Parlement en van de Raad van 31 mei 1999, betreffende de onderlinge aanpassing van de wettelijke en bestuursrechtelijke bepalingen van de Lid-Staten inzake de indeling, de verpakking en het kenmerken van gevaarlijke preparaten (Publicatieblad van de Europese Gemeenschappen, nr. L 200 van 30 juli 1999).

Zij moeten worden ingedeeld in verpakkingsgroep III.

*Genetisch gemodificeerde micro-organismen en organismen*

2.2.9.1.11 Genetisch gemodificeerde micro-organismen (GGMO's) en genetisch gemodificeerde organismen (GGO's) zijn micro-organismen en organismen waarin het genetisch materiaal opzettelijk veranderd is door middel van gentechnische methoden op een wijze die niet in de natuur voorkomt. Zij moeten in klasse 9 worden ingedeeld (UN-nummer 3245), indien zij niet voldoen aan de definitie van giftige stoffen of van infectieuze stoffen, maar ze de mogelijkheid bezitten dieren, planten of microbiologische stoffen op een wijze te veranderen die normalerwijze niet het resultaat is van de natuurlijke reproductie.

**Opmerking 1:** GGMO's en GGO's, die infectueus zijn, zijn stoffen van klasse 6.2, UN-nummer 2814, 2900 of 3373.

**Opmerking 2:** Op GGMO's of GGO's zijn de voorschriften van het RID niet van toepassing indien zij door de bevoegde autoriteiten van het land van oorsprong, doorvoer en bestemming zijn toegelaten voor gebruik<sup>29</sup>.

**Opmerking 3:** Levende dieren mogen niet worden gebruikt om genetisch gemodificeerde micro-organismen, ingedeeld in klasse 9, te vervoeren, tenzij het onmogelijk is deze op een andere wijze te vervoeren. Genetisch gemodificeerde levende dieren moeten worden vervoerd volgens de bepalingen en voorwaarden van de bevoegde autoriteiten van de landen van oorsprong en bestemming.

2.2.9.1.12 (Gereserveerd)

*Verwarmde stoffen*

2.2.9.1.13 Verwarmde stoffen zijn stoffen die in vloeibare toestand bij een temperatuur gelijk aan of hoger dan 100 °C en, voor zover zij een vlampunt bezitten, bij een temperatuur lager dan hun vlampunt worden vervoerd of ten vervoer worden aangeboden. Zij omvatten ook vaste stoffen die bij een temperatuur gelijk aan of hoger dan 240 °C worden vervoerd of ten vervoer worden aangeboden.

**Opmerking:** Verwarmde stoffen mogen alleen in klasse 9 worden ingedeeld indien zij niet vallen onder de criteria van een andere klasse.

*Andere stoffen, die tijdens het vervoer een gevaar vertonen maar die niet onder de definitie van een andere klasse vallen*

2.2.9.1.14 De volgende diverse stoffen die niet voldoen aan de definities van een andere klasse zijn ingedeeld in klasse 9:

- een vaste ammoniumverbinding met een vlampunt lager dan 60 °C
- een dithioniet met gering gevaar
- een zeer vluchtige vloeistof
- een stof die schadelijke dampen afgeeft
- stoffen die allergenen bevatten
- chemische reagentiasets en sets voor eerste hulp
- elektrische dubbellaags condensatoren (met een energieopslagcapaciteit van meer dan 0,3 Wh)

**Opmerking:** De volgende stoffen en voorwerpen, genoemd in de VN-modelbepalingen, zijn niet onderworpen aan de voorschriften van het RID:

*UN 1845 kooldioxide, vast (droogijs)*<sup>30</sup>

*UN 2071 ammoniumnitraathoudende meststoffen,*

*UN 2216 vismeel (visafval), gestabiliseerd,*

*UN 2807 gemagnetiseerd materiaal,*

*UN 3166 verbrandingsmotor door brandbaar gas aangedreven of*

*UN 3166 verbrandingsmotor door brandbare vloeistof aangedreven of*

<sup>29</sup> Zie in het bijzonder Deel C van de Richtlijn 2001/18/EG van het Europees Parlement en de Raad inzake de doelbewuste introductie van genetisch gemodificeerde organismen in het milieu en tot intrekking van Richtlijn 90/220/EEG van de Raad (Publicatieblad van de Europese Gemeenschappen, Nr. L 106 van 17 april 2001, blz. 8 t/m 14), waarin de vergunningsprocedure voor de Europese Gemeenschappen is vastgelegd.

<sup>30</sup> Voor UN-nummer 1845 kooldioxide, vast (droogijs) gebruikt als koelmiddel, zie 5.5.3.

*UN 3166 voertuig, door brandbaar gas aangedreven of*  
*UN 3166 voertuig, door brandbare vloeistof aangedreven of*  
*UN 3166 motor met brandstofcel, door brandbaar gas aangedreven of*  
*UN 3166 motor met brandstofcel, door brandbare vloeistof aangedreven of*  
*UN 3166 voertuig met brandstofcel, door brandbaar gas aangedreven of*  
*UN 3166 voertuig met brandstofcel, door brandbare vloeistof aangedreven*  
*UN 3171 voertuig of apparaat met accuvoeding (met vloeibaar elektrolyt) (zie ook de opmerking aan*  
*het einde van 2.2.9.1.7),*  
*UN 3334 vloeistof, onderworpen aan de voorschriften voor de luchtvaart, n.e.g.,*  
*UN 3335 vaste stof, onderworpen aan de voorschriften voor de luchtvaart, n.e.g. en*  
*UN 3363 gevaarlijke goederen in machines of gevaarlijke goederen in apparaten.*

*Indeling in verpakkingsgroepen*

2.2.9.1.15 Indien dit in kolom (4) van tabel A van hoofdstuk 3.2 is aangegeven, zijn stoffen en voorwerpen van klasse 9 in één van de volgende verpakkingsgroepen ingedeeld op grond van de mate van gevaarlijkheid:

Verpakkingsgroep II: middelmatig gevaarlijke stoffen

Verpakkingsgroep III: stoffen met een gering gevaar

**2.2.9.2 Niet ten vervoer toegelaten stoffen en voorwerpen**

De volgende stoffen en voorwerpen zijn niet ten vervoer toegelaten:

- Lithiumbatterijen die niet voldoen aan de voorwaarden van de bijzondere bepalingen 188, 230, 310 of 636 van hoofdstuk 3.3;
- lege, ongereinigde opvanghouders (opvangbakken) voor apparaten zoals transformatoren, condensatoren en hydraulische apparaten, die stoffen bevatten, welke ingedeeld zijn onder UN-nummer 2315, 3151, 3152 of 3432.

	CLAS- SIFI- CATE- CODE	UN- num- mer	BENAMING VAN DE STOF OF HET VOORWERP
<b>Diverse gevaarlijke stoffen en voorwerpen</b>			
<b>Stoffen die bij inademing als fijn stof de gezondheid in gevaar kunnen brengen</b>	<b>M1</b>	<p><b>2212</b> ASBEST, AMFIBOOL (amosiet, tremoliet, actinoliet, anthofylliet, crocidoliet)</p> <p><b>2590</b> ASBEST, CHRYSOTIEL</p>	
<b>Stoffen en apparaten die in geval van brand dioxines kunnen doen ontstaan</b>	<b>M2</b>	<p><b>2315</b> POLYCHLOORBIFENYLEN, VLOEIBAAR</p> <p><b>3432</b> POLYCHLOORBIFENYLEN, VAST</p> <p><b>3151</b> POLYHALOGEENBIFENYLEN, VLOEIBAAR of</p> <p><b>3151</b> POLYHALOGEENTERFENYLEN, VLOEIBAAR</p> <p><b>3152</b> POLYHALOGEENBIFENYLEN, VAST of</p> <p><b>3152</b> POLYHALOGEENTERFENYLEN, VAST</p>	
<b>Stoffen die brandbare dampen ontwikkelen</b>	<b>M3</b>	<p><b>2211</b> EXPANDEERBARE POLYMEERKORRELS, die brandbare dampen ontwikkelen</p> <p><b>3314</b> KUNSTSTOF PERMASSA in vorm van pasta, vellen of geëxtrudeerde draden, die brandbare dampen ontwikkelen</p>	
<b>Lithiumbatterijen</b>	<b>M4</b>	<p><b>3090</b> BATTERIJEN VAN METALLISCH LITHIUM (met inbegrip van batterijen met lithiumlegeringen)</p> <p><b>3091</b> BATTERIJEN VAN METALLISCH LITHIUM IN APPARATUUR (met inbegrip van batterijen met lithiumlegeringen) of</p> <p><b>3091</b> BATTERIJEN VAN METALLISCH LITHIUM VERPAKT MET APPARATUUR (met inbegrip van batterijen met lithiumlegeringen)</p> <p><b>3480</b> LITHIUM-ION-BATTERIJEN (met inbegrip van lithium-ion-polymeer-batterijen)</p> <p><b>3481</b> LITHIUM-ION-BATTERIJEN IN APPARATUUR (met inbegrip van lithium-ion-polymeer-batterijen) of</p> <p><b>3481</b> LITHIUM-ION-BATTERIJEN VERPAKT MET APPARATUUR (met inbegrip van lithium-ion-polymeer-batterijen)</p>	
<b>Reddingsmiddelen</b>	<b>M5</b>	<p><b>2990</b> REDDINGSMIDDELEN, AUTOMATISCH OPBLAASBAAR</p> <p><b>3072</b> REDDINGSMIDDELEN, NIET AUTOMATISCH OPBLAASBAAR, die gevaarlijke goederen als uitrusting bevatten</p> <p><b>3268</b> VEILIGHEIDSINRICHTINGEN, elektrisch geïnitieerd</p>	
<b>Milieugevaarlijke stoffen</b>	<b>gevaarlijk voor aquatisch milieu, vloeibaar</b>	<b>M6</b>	<b>3082</b> MILIEUGEVAARLIJKE VLOEISTOF, N.E.G.
	<b>gevaarlijk voor aquatisch milieu, vast</b>	<b>M7</b>	<b>3077</b> MILIEUGEVAARLIJKE VASTE STOF, N.E.G.
	<b>genetisch gemodificeerde (micro-) organismen</b>	<b>M8</b>	<p><b>3245</b> GENETISCH GEMODIFICEERDE MICRO-ORGANISMEN of</p> <p><b>3245</b> GENETISCH GEMODIFICEERDE ORGANISMEN</p>

	CLAS- SIFI- CATIE- CODE	UN- num- mer	BENAMING VAN DE STOF OF HET VOORWERP
--	----------------------------------	--------------------	---

Verwarmde stoffen	Vloeibaar	M9	3257 VERWARMDE VLOEISTOF, N.E.G. bij een temperatuur gelijk aan of hoger dan 100 °C en lager dan haar vlampunt (met inbegrip van gesmolten metalen, gesmolten zouten, etc.)
	Vast	M10	3258 VERWARMDE VASTE STOF, N.E.G., bij een temperatuur van 240 °C of hoger
Andere stoffen en voorwerpen die tijdens het vervoer een gevaar vertonen maar die niet onder de definitie van een andere klasse vallen		M11	<p>Geen verzamelaanduiding beschikbaar. Alleen de in tabel A van hoofdstuk 3.2 genoemde stoffen met deze classificatiecode zijn onderworpen aan de voorschriften van klasse 9, te weten:</p> <p>1841 ACEETALDEHYDEAMMONIAK  1931 ZINKDITHIONIET  1941 DIBROOMDIFLUORMETHAAN (DIFLUORDIBROOMMETHAAN)  1990 BENZALDEHYDE  2969 RICINUSZAAD of  2969 RICINUSMEEL of  2969 RICINUSKOEKEN of  2969 RICINUSVLOKKEN  3316 CHEMISCHE REAGENTIASSET of  3316 SET VOOR EERSTE HULP  3359 GEGASTE LAADENHEID  3499 CONDENSATOR, ELEKTRISCH, DUBBELLAAGS (met een energieopslagcapaciteit van meer dan 0,3 Wh)  3508 CONDENSATOR, ASYMMETRISCH (met een energieopslagcapaciteit van meer dan 0,3 Wh)  3509 AFGEDANKTE VERPAKKINGEN, LEEG, ONGEREINIGD</p>

# Hoofdstuk 2.3

## TESTMETHODEN

### 2.3.0 Algemeen

Voor zover in hoofdstuk 2.2 of in dit hoofdstuk niet anders is voorgeschreven, zijn de beproevingsmethoden te gebruiken voor de classificatie van gevaarlijke goederen die, welke zijn beschreven in het Handboek beproevingen en criteria.

### 2.3.1 Beproeving van het uitzweten voor springstof, type A

2.3.1.1 Springstoffen, type A (UN-nummer 0081), die meer dan 40% vloeibare salpeterzure esters bevatten, moeten behalve aan de beproevingen, genoemd in het Handboek beproevingen en criteria ook voldoen aan de hierna vermelde beproeving van het uitzweten:

2.3.1.2 Het toestel voor het beproeven van het uitzweten van springstoffen (zie figuur 1 t/m 3) bestaat uit een bronzen, holle cilinder. Deze cilinder, die aan één zijde door een plaat van hetzelfde metaal afgesloten is, heeft een inwendige diameter van 15,7 mm en een diepte van 40 mm. Hij is voorzien van 20 gaten met een diameter van 0,5 mm (4 rijen van 5 gaatjes) in de wand. Een bronzen zuiger waarvan de lengte van het cilindrische deel 48 mm en de totale lengte 52 mm bedraagt, kan in de rechtop geplaatste cilinder heen en weer schuiven. Deze zuiger, met een diameter van 15,6 mm, wordt met een gewicht van 2220 g belast, zodat de uitgeoefende druk op de onderkant 120 kPa (1,2 bar) bedraagt.

2.3.1.3 Maak van 5-8 g springstof een rolletje met een lengte van 30 mm en een diameter van 15 mm, verpak dit in zeer fijn gaas en plaats het in de cilinder. Zet hierop de zuiger en het belastingsgewicht, zodat een druk van 120 kPa (1,2 bar) op de springstof wordt uitgeoefend.

Noteer de tijd waarop de eerste olieachtige druppeltjes (nitroglycerine) aan de buitenkant van de gaatjes van de cilinder verschijnen.

2.3.1.4 Wanneer bij een tussen de 15 °C en 25 °C uitgevoerde proef de eerste druppeltjes pas na meer dan 5 minuten verschijnen, voldoet de springstof aan de eisen.



## Beproeving van het uitzweten van springstoffen

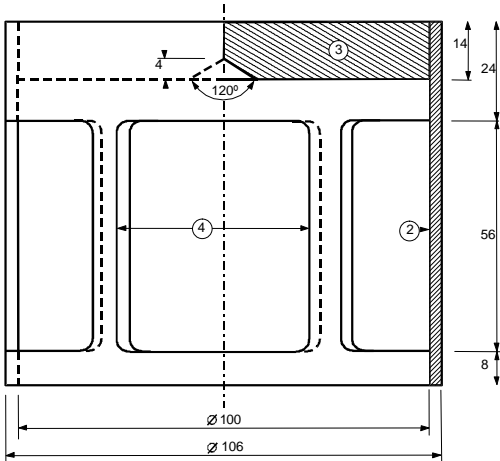

**Fig. 1:** Klokvormig gewicht van 2220 g, dat op de bronzen zuiger kan worden geplaatst

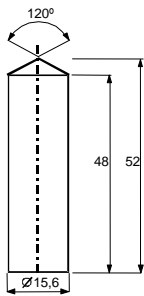

**Fig. 2:** Cilindervormige bronzen zuiger; afmetingen in mm

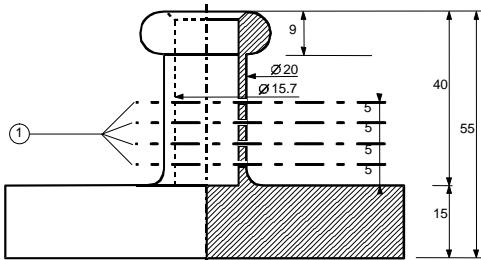

**Fig. 3:** Holle bronzen cilinder, aan een zijde gesloten; verticale en horizontale doorsnede; afmetingen in mm.

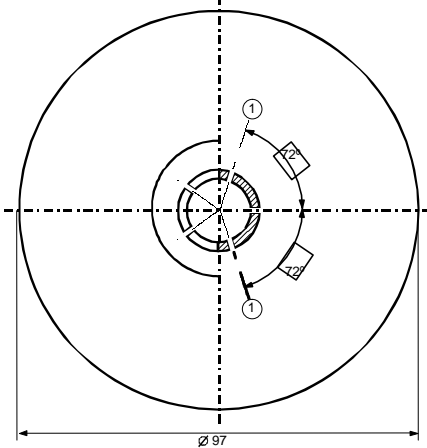

### In de Fig. 1 t/m 3 betekent:

- (1) 4 rijen van 5 gaatjes van 0,5 mm diameter
- (2) koper
- (3) loden plaat met aan de onderzijde een centrale conus
- (4) 4 openingen, ongeveer 46 x 56, gelijkmatig over de omtrek verdeeld

## 2.3.2 Beproevingen betreffende genitreeerde cellulosemengsels van klasse 4.1

- 2.3.2.1 Nitrocellulose mag bij verwarming gedurende een half uur op 132 °C geen zichtbare geelbruine nitreuze dampen (nitreuze gassen) afscheiden. De ontbrandingstemperatuur moet hoger zijn dan 180 °C. Zie navolgende subsecties 2.3.2.3 t/m 2.3.2.8, 2.3.2.9 a) en 2.3.2.10.
- 2.3.2.2 3 g geplastificeerde nitrocellulose mag bij verwarming gedurende 1 uur op 132 °C geen zichtbare geelbruine nitreuze dampen (nitreuze gassen) afscheiden. De ontbrandingstemperatuur moet hoger zijn dan 170 °C. Zie navolgende subsecties 2.3.2.3 t/m 2.3.2.8, 2.3.2.9 b) en 2.3.2.10.
- 2.3.2.3 De hierna vermelde beproevingsmethoden moeten worden toegepast indien er verschil van mening bestaat over het al of niet toelaten van de stoffen tot het spoorvervoer.
- 2.3.2.4 Indien andere beproevingsmethoden worden gekozen voor het onderzoek der stoffen ten aanzien van de stabiliteitseisen, dan aangegeven in de paragrafen 2.3.2.1 en 2.3.2.2, moeten deze leiden tot dezelfde conclusie als die op grond van de methoden hierna genoemd.
- 2.3.2.5 Wanneer in het onderstaande sprake is van stabiliteitsproeven bij verhoogde temperatuur, mag bij de uitvoering der proeven de temperatuur van de stoof, waarin het te onderzoeken monster zich bevindt, niet meer dan 2 °C afwijken van de voorgeschreven temperatuur. De duur van de proef moet tot op 2 minuten nauwkeurig zijn wanneer de proef 30 of 60 minuten moet duren. De inrichting van de stoof moet zodanig zijn, dat de temperatuur na ten hoogste 5 minuten na het inbrengen van het monster weer de vereiste waarde heeft bereikt.
- 2.3.2.6 Voordat de proeven volgens 2.3.2.9 en 2.3.2.10 uitgevoerd worden, moeten de te onderzoeken monsters minstens 15 uur bij kamertemperatuur gedroogd worden in een vacuümexsiccator, gevuld met, na smelten, in korrelvorm gebrachte calciumchloride; de stof moet in een dunne laag worden uitgespreid. Hiertoe moeten stoffen die niet poedervormig of draderig zijn, in kleine stukjes gebroken, geraspt of gesneden worden. De druk in de exsiccator moet minder dan 6,5 kPa (0,065 bar) zijn.
- 2.3.2.7 Vóór het drogen volgens 2.3.2.6 hierboven moeten de stoffen bedoeld in 2.3.2.2 onderworpen worden aan een voordroging in een goed geventileerde stoof, waarvan de temperatuur op 70 °C is ingesteld, totdat het massaverlies per kwartier minder dan 0,3% van de oorspronkelijke massa bedraagt.
- 2.3.2.8 Zwak genitreeerde nitrocellulose volgens 2.3.2.1 moet voorgedroogd worden, zoals aangegeven in 2.3.2.7 hierboven. Het drogen moet minstens 15 uur duren in een exsiccator, gevuld met geconcentreerd zwavelzuur.

### 2.3.2.9 *Beproeving van de chemische stabiliteit bij verhoogde temperatuur*

#### a) *Beproeving van de in 2.3.2.1 hierboven genoemde stof*

- i) In elk van twee reageerbuizen met de volgende afmetingen:

lengte	350 mm,
inwendige diameter	16 mm,
wanddikte	1,5 mm,

brengt men 1 g van de boven calciumchloride gedroogde stof (Indien nodig moet de stof eerst klein gemaakt worden in stukjes met een massa van ten hoogste 0,05 g).

Plaats de beide losjes afgesloten reageerbuizen zodanig in een stoof, dat ze voor ten minste 4/5 van hun lengte zichtbaar zijn en houd de temperatuur gedurende 30 minuten constant op 132 °C. Ga na of zich gedurende deze tijd nitreuze gassen in de vorm van geelbruine dampen, goed zichtbaar tegen een witte achtergrond, ontwikkelen.

- ii) De stof wordt geacht stabiel te zijn, als de vorming van deze dampen uitblijft.

#### b) *Beproeving van geplastificeerde nitrocellulose (zie 2.3.2.2)*

- i) Breng 3 g geplastificeerde nitrocellulose in elk van de twee reageerbuizen als bedoeld onder a) en plaats deze in een stoof waarvan de constante temperatuur op 132 °C is ingesteld.
- ii) Laat de reageerbuizen met de geplastificeerde nitrocellulose gedurende 1 uur in de stoof. Gedurende deze tijd mogen geen geelbruine nitreuze dampen (nitreuze gassen) zichtbaar worden. Controleer en beoordeel als onder a).

### 2.3.2.10 **Ontbrandingstemperatuur (zie 2.3.2.1 en 2.3.2.2)**

- a) Bepaal de ontbrandingstemperatuur door 0,2 g stof te verwarmen in een reageerbuisje, gedompeld in een bad van Wood's metaal. Plaats het buisje in het bad bij 100 °C. Voer de temperatuur van het bad met 5 °C per minuut op.
- b) De reageerbuisjes moeten de volgende afmetingen hebben:
- |                    |         |
|--------------------|---------|
| lengte             | 125 mm, |
| inwendige diameter | 15 mm,  |
| wanddikte          | 0,5 mm. |
- Ze moeten 20 mm diep in het bad gedompeld zijn.
- c) Voer de proef driemaal uit. Lees telkens de temperatuur af waarbij de stof ontbrandt, dat wil zeggen waarbij een langzame of een snelle verbranding, een explosieve verbranding of een detonatie plaatsvindt.
- d) De laagste temperatuur, waargenomen bij de drie proeven, is de ontbrandingstemperatuur.

## 2.3.3 **Beproevingen betreffende brandbare vloeistoffen van de klassen 3, 6.1 en 8**

### 2.3.3.1 **Bepaling van het vlampunt**

De volgende methoden mogen worden gebruikt voor de bepaling van het vlampunt van brandbare vloeistoffen:

#### Internationale normen:

ISO 1516 (Bepaling van goedkeuring/afkeur van het vlampunt – Evenwichtsmethode met gesloten kroes)

ISO 1523 (Bepaling van het vlampunt – Evenwichtsmethode met gesloten kroes)

ISO 2719 (Bepaling van het vlampunt – Methode volgens Pensky-Martens met gesloten kroes)

ISO 13736 (Bepaling van het vlampunt – Methode met gesloten kroes volgens Abel)

ISO 3679 (Bepaling van het vlampunt – Snelle evenwichtsmethode met gesloten kroes)

ISO 3680 (Bepaling van wel of geen ontbranding – Snelle evenwichtsmethode met gesloten kroes)

#### Nationale normen:

*American Society for Testing Materials International, 100 Barr Harbor Drive, PO Box C700, West Conshohocken, Pennsylvania, USA 19428-2959:*

ASTM D3828-07a, Standard Test Methods for Flash Point by Small Scale Closed-Cup Tester

ASTM D56-05, Standard Test Method for Flash Point by Tag Closed-Cup Tester

ASTM D3278-96(2004)e1, Standard Test Methods for Flash Point of Liquids by Small Scale Closed-Cup Apparatus

ASTM D93-08, Standard Test Methods for Flash Point by Pensky-Martens Closed-Cup Tester

*Association française de normalisation, AFNOR, 11, rue de Pressensé, F-93571 La Plaine Saint-Denis Cedex:*

Franse norm NF M 07 - 019

Franse normen NF M 07 - 011 / NF T 30 - 050 / NF T 66 - 009

Franse norm NF M 07 - 036

*Deutsches Institut für Normung, Burggrafenstraße 6, D-10787 Berlin:*

Norm DIN 51755 (vlampunten lager dan 65 °C)

*Staatcommissie van de Raad van Ministers voor Normalisatie, RUS-113813, GSP, Moskou, M-49 Leninsky Prospect, 9:*

GOST 12.1.044-84

- 2.3.3.1.2 Voor het bepalen van het vlampunt van verfstoffen, lijmen en soortgelijke viskeuze producten die oplosmiddelen bevatten, mogen slechts apparaten en beproevingsmethoden worden gebruikt, die

geschikt zijn voor het bepalen van het vlampunt van viskeuze vloeistoffen, overeenkomstig de volgende normen:

- a) Internationale norm ISO 3679:1983
- b) Internationale norm ISO 3680:1983
- c) Internationale norm ISO 1523:1983
- d) Internationale normen EN ISO 13736 en EN ISO 2719, methode B.

2.3.3.1.3 De normen, opgesomd in 2.3.3.1.1 mogen alleen worden gebruikt voor vlampunttrekbreedtes die daarin zijn gespecificeerd. Bij de keuze van de te gebruiken norm moet rekening worden gehouden met de mogelijkheid van een chemische reactie tussen de stof en de monsterhouder. Het apparaat moet voor zover de veiligheid dit toelaat, op een tochtvrije plaats staan opgesteld. Uit veiligheidsoverwegingen mogen voor organische peroxiden en voor zelfontledende stoffen (ook bekend als "energetische" stoffen) of voor giftige stoffen alleen beproevingsmethoden worden gebruikt, waarbij kleine monsterhoeveelheden van ca. 2 ml worden gebruikt..

2.3.3.1.4 Wanneer volgens een niet-evenwichtsmethode een vlampunt van  $23\text{ °C} \pm 2\text{ °C}$  of van  $60\text{ °C} \pm 2\text{ °C}$  wordt vastgesteld, moet dit resultaat voor elk temperatuurbereik worden bevestigd volgens een evenwichtsmethode.

2.3.3.1.5 Indien verschil van mening bestaat over de indeling van een brandbare vloeistof, geldt de door de afzender voorgestelde indeling, indien bij controle het vlampunt van de desbetreffende vloeistof niet meer afwijkt dan  $2\text{ °C}$  van de in 2.3.3.1 aangegeven grenswaarden (resp.  $23\text{ °C}$  en  $60\text{ °C}$ ). Indien het verschil meer bedraagt dan  $2\text{ °C}$ , moet een tweede controleproef worden uitgevoerd, en moet de laagste waarde van de vlampunten, vastgesteld bij de controleproeven, worden aangehouden.

### **2.3.3.2 Bepaling van het beginkookpunt**

De volgende methoden kunnen worden gebruikt voor de bepaling van het beginkookpunt van brandbare vloeistoffen:

#### Internationale normen:

ISO 3924 (Aardolieproducten – Bepaling van de kooktrajectverdeling – Gaschromatografische methode)

ISO 4626 (Volatile organic liquids – Determination of boiling range of organic solvents used as raw materials)

ISO 3405 (Aardolieproducten – Bepaling van de destillatiekromme bij atmosferische druk)

#### Nationale normen:

*American Society for Testing Materials International, 100 Barr Harbor Drive, PO Box C700, West Conshohocken, Pennsylvania, USA 19428-2959:*

ASTM D86-07a, Standard Test Method for Distillation of Petroleum Products at Atmospheric Pressure

ASTM D1078-05, Standard Test Method for Distillation Range of Volatile Organic Liquids

#### Verdere aanvaardbare methoden:

Methode A.2 zoals beschreven in deel A van de bijlage bij de Verordening van de Commissie (EG) nr. 440/2008<sup>24</sup>.

<sup>24</sup> Verordening (EG) nr. 440/2008 van de Commissie van 30 mei 2008 houdende vaststelling van testmethoden uit hoofde van Verordening (EG) nr. 1907/2006 van het Europees Parlement en de Raad inzake de registratie en beoordeling van en de autorisatie en beperkingen ten aanzien van chemische stoffen (REACH) (Publicatieblad van de Europese Unie, Nr. L 142 van 31 mei 2008, blz. 1-739)

### 2.3.3.3 **Beproeving voor de bepaling van het peroxidegehalte**

Gebruik de volgende werkwijze bij de bepaling van het gehalte aan peroxide in een vloeistof:

Giet een hoeveelheid p (ongeveer 5 g, tot op 0,01 g nauwkeurig gewogen) van de te onderzoeken vloeistof in een Erlenmeijer kolf, voeg 20 cm<sup>3</sup> azijnzuuranhydride en ongeveer 1 g vast kaliumjodide in poedervorm toe en roer. Laat de vloeistof 10 minuten staan en verwarm daarna gedurende 3 minuten tot ten hoogste 60 °C; laat de vloeistof 5 minuten afkoelen en voeg vervolgens 25 cm<sup>3</sup> water toe. Titreer na een half uur het vrijgekomen jodium met een 0,1 N natriumthiosulfaatoplossing, zonder toevoeging van een indicator. De totale ontkleuring duidt het einde van de reactie aan.

Bereken het gehalte aan peroxide (berekend als H<sub>2</sub>O<sub>2</sub>) volgens de formule

$$\frac{17 n}{100p}$$

waarin: n het aantal verbruikte cm<sup>3</sup> thiosulfaatoplossing aangeeft.

### 2.3.4 **Beproevingmethode voor de bepaling van het vloeigedrag**

Voor de bepaling van het vloeigedrag van de vloeibare en dikvloeibare stoffen en mengsels van klasse 3 alsmede van pasteuze stoffen van klasse 4.1 moet van de volgende beproevingsmethode gebruik gemaakt worden:

#### 2.3.4.1 **Meetapparaat**

Een commercieel verkrijgbare penetrometer volgens ISO-norm 2173-1985 met een geleidestang van 47,5 g ± 0,05 g, een plaat van duraluminium met gaten voorzien van een conische boring waarvan de massa 102,5 g ± 0,05 g bedraagt (zie figuur 3); penetratiebeker met een inwendige diameter van 72 t/m 80 mm voor het bevatten van het monster.

#### 2.3.4.2 **Beproevingmethode**

Het monster moet ten minste een half uur vóór de meting in de penetratiebeker gebracht worden. Deze beker moet tot de uitvoering van de meting hermetisch gesloten en bewegingloos worden bewaard. In de hermetisch gesloten penetratiebeker wordt het monster tot 35 °C ± 0,5 °C verwarmd en zo kort mogelijk (hoogstens 2 minuten) vóór de meting op de tafel van de penetrometer gebracht. Vervolgens wordt de punt S van de gatenplaat op het vloeistofoppervlak gebracht, en wordt de penetratiediepte als functie van de tijd gemeten.

#### 2.3.4.3 **Beoordeling van de beproevingsresultaten**

Een stof is pasteus indien, nadat de punt S op het oppervlak van het monster is gebracht, de penetratiewaarde, aangegeven op de meetklok

- a) na een belasting gedurende 5 s ± 0,1 s lager is dan 15,0 mm ± 0,3 mm, of
- b) na een belasting gedurende 5 s ± 0,1 s hoger is dan 15,0 mm ± 0,3 mm, doch de additionele penetratiewaarde na een verdere periode van 55 s ± 0,5 s lager is dan 5 mm ± 0,5 mm.

**Opmerking:** Bij monsters met een vloeigrens (zwichtspanning) is het vaak onmogelijk in de penetratiebeker een gelijkmatig oppervlak te verkrijgen en als gevolg daarvan de beginvoorwaarden voor de meting bij het in contact brengen van de punt S eenduidig vast te leggen. Bovendien kan bij bepaalde monsters de schok veroorzaakt door de gatenplaat aanleiding geven tot een elastische vervorming van het oppervlak, waardoor in de eerste seconden de indruk gewekt wordt van een grotere penetratiewaarde. In al deze gevallen kan het zinvol zijn de resultaten te beoordelen volgens de methode, genoemd onder b) hierboven.

Figuur 1 Penetrometer

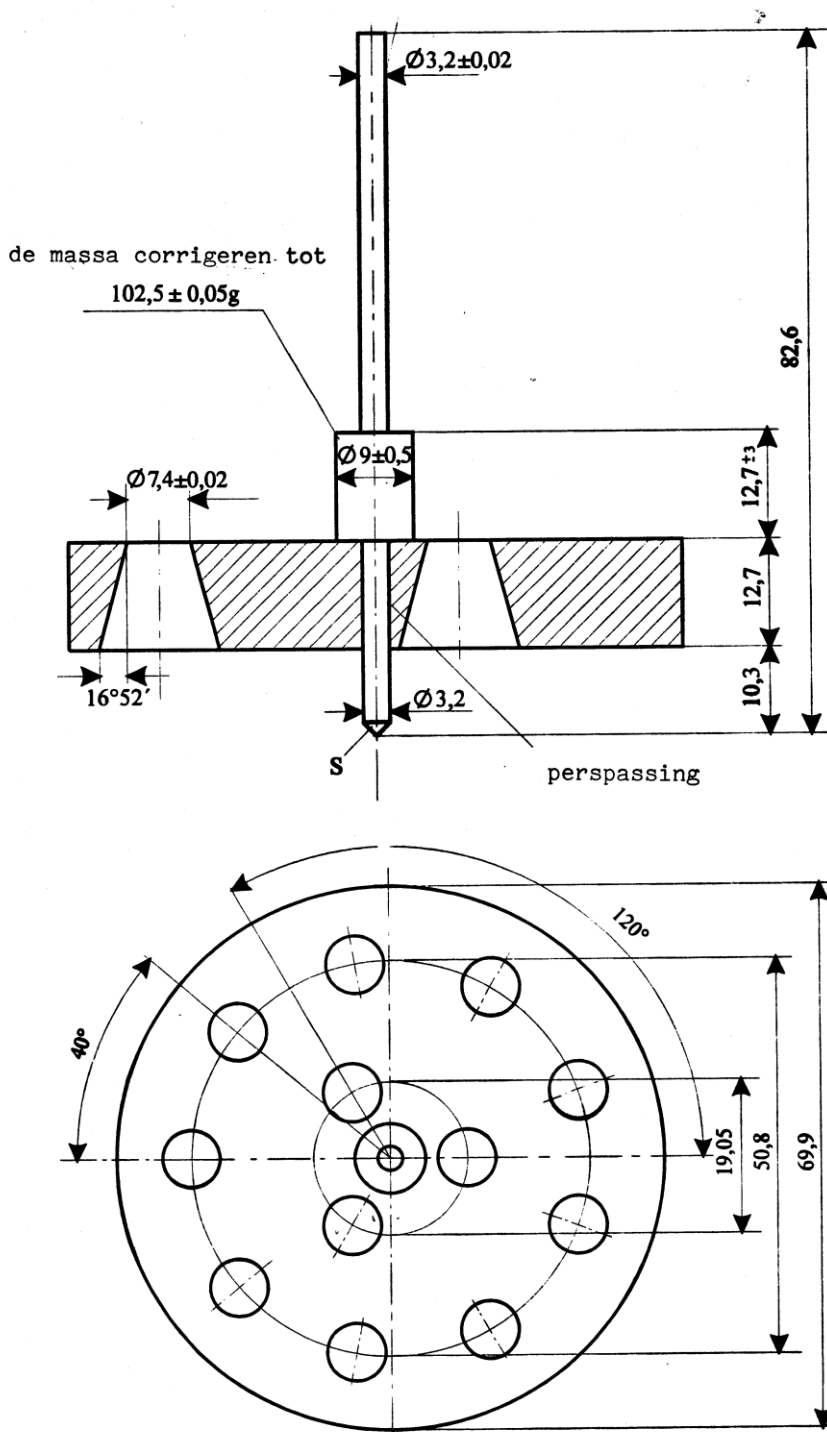

Indien de tolerantie niet is aangegeven, bedraagt deze  $\pm 0,1$  mm

### 2.3.5 Indeling van metaalorganische stoffen in de klassen 4.2 en 4.3

Afhankelijk van de overeenkomstig de beproevingen N.1 tot en met N.5 van het Handboek beproevingen en criteria, deel III, sectie 33 vastgestelde eigenschappen kunnen metaalorganische stoffen in klasse 4.2 of 4.3 (al naar gelang) worden ingedeeld overeenkomstig het beslissingsschema in figuur 2.3.5

**Opmerking 1:** *Afhankelijk van de overige eigenschappen en de tabel van overheersende gevaren (zie 2.1.3.10) kunnen metaalorganische stoffen in andere klassen ingedeeld worden.*

**Opmerking 2:** *Brandbare oplossingen met metaalorganische verbindingen in concentraties die niet voor zelfontbranding vatbaar zijn of die in contact met water geen brandbare gassen in gevaarlijke hoeveelheden ontwikkelen, zijn stoffen van klasse 3.*

**Figuur 2.3.5: Beslissingsschema voor de indeling van metaalorganische stoffen in de klassen 4.2 en 4.3** <sup>a),b)</sup>

<sup>a)</sup> Indien van toepassing en testen relevant is, gelet op de reactieve eigenschappen, moeten eigenschappen van klasse 6.1 en 8 overeenkomstig de tabel van overheersende gevaren van 2.1.3.10 in beschouwing worden genomen.

<sup>b)</sup> De beproevingsmethoden N.1 tot en met N.5 zijn in het Handboek beproevingen en criteria, deel III, sectie 33 opgenomen.

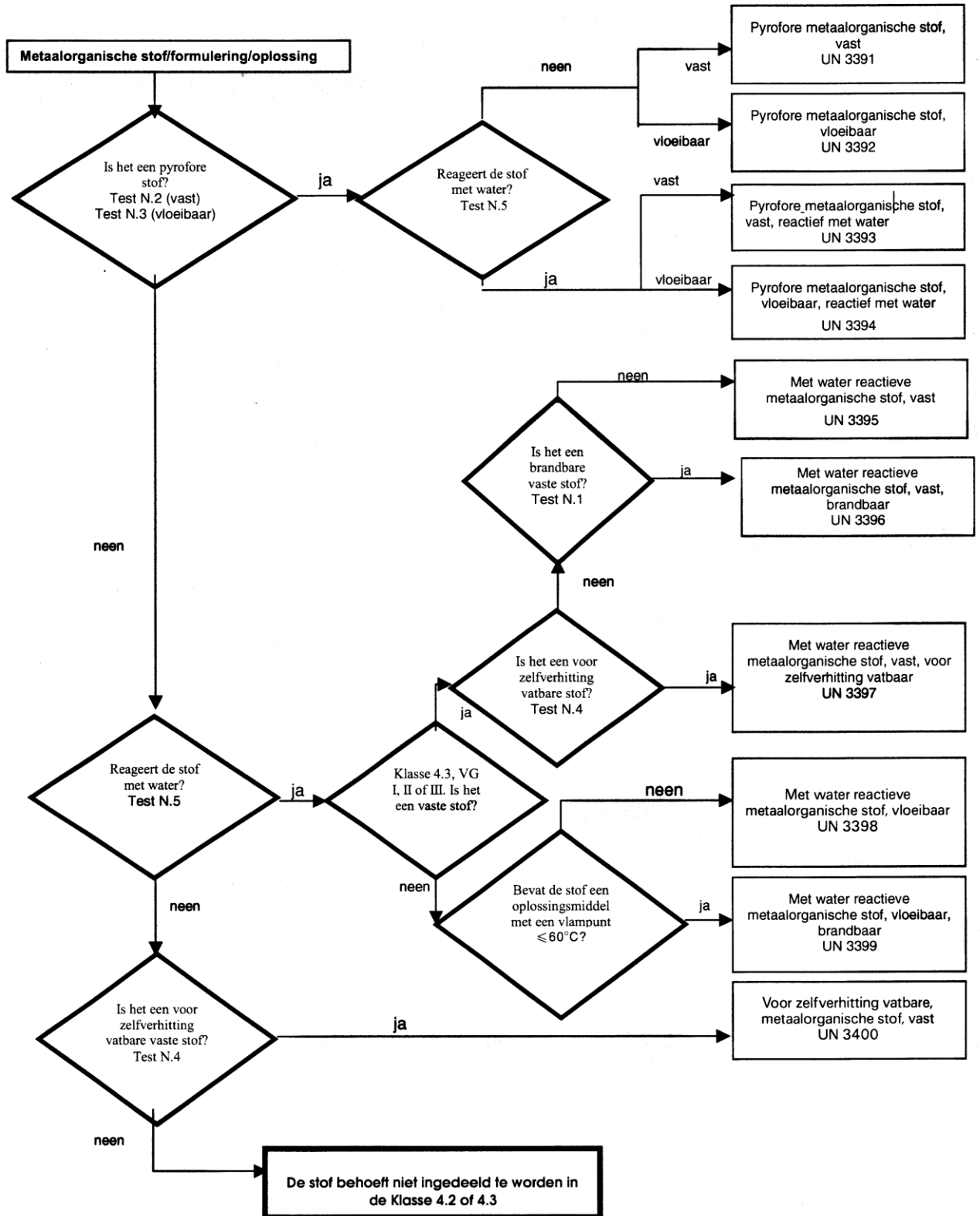



# DEEL 3

## Lijsten van gevaarlijke goederen, bijzondere bepalingen alsmede vrijstellingen inzake gevaarlijke goederen, verpakt in gelimiteerde en vrijgestelde hoeveelheden

### Hoofdstuk 3.1

#### ALGEMEEN

##### 3.1.1 Inleiding

Behalve de voorschriften waarnaar in de tabellen van dit deel verwezen wordt of die daarin zijn opgenomen, moeten de algemene voorschriften van alle delen, hoofdstukken en/of secties in acht worden genomen. Deze algemene voorschriften zijn niet opgenomen in de tabellen. Indien een algemeen voorschrift met een bijzondere bepaling in tegenspraak is, gaat de bijzondere bepaling voor.

##### 3.1.2 Juiste vervoersnaam

**Opmerking:** voor de juiste vervoersnamen, te gebruiken voor het vervoer van monsters, zie subsectie 2.1.4.1.

3.1.2.1 De juiste vervoersnaam is dat deel van de positie dat de goederen in tabel A van hoofdstuk 3.2 het meest nauwkeurig beschrijft, en dat is aangegeven in hoofdletters (cijfers, Griekse letters en de aanduidingen in kleine letters "sec-", "tert-", "m-", "n-", "o-", "p-", maken deel uit van de vervoersnaam). Na de hoofd-vervoersnaam kan tussen haakjes een alternatieve vervoersnaam zijn aangegeven [bijv. ETHANOL (ETHYL ALCOHOL)]. Gedeelten van de positie die in kleine letters staan aangegeven, worden niet beschouwd als bestanddeel van de juiste vervoersnaam.

3.1.2.2 Indien voegwoorden zoals "en" of "of" in kleine letters zijn aangegeven, of indien delen van de naam door komma's zijn gescheiden, is het niet nodig de volledige naam van de positie in het vervoersdocument of op de kenmerking van het collo aan te geven. Dit is in het bijzonder het geval indien een combinatie van verscheidene afzonderlijke posities onder één en hetzelfde UN-nummer worden genoemd.

Voorbeelden die de keuze van de juiste vervoersnaam bij dergelijke posities verduidelijken, zijn:

a) UN 1057 AANSTEKERS of NAVULPATRONEN VOOR AANSTEKERS

De juiste vervoersnaam is de meest passende van de volgende mogelijke benamingen:

AANSTEKERS

NAVULPATRONEN VOOR AANSTEKERS;

b) UN 2793 BOORSPANEN, FREESSPANEN, DRAAISPANEN of AFVAL VAN FERROMETALEN in voor zelfverhitting vatbare vorm. De juiste vervoersnaam is de meest passende van de volgende combinaties:

BOORSPANEN VAN FERROMETALEN

FREESSPANEN VAN FERROMETALEN

DRAAISPANEN VAN FERROMETALEN

AFVAL VAN FERROMETALEN.

3.1.2.3 De juiste vervoersnaam mag in het enkelvoud of in het meervoud worden gebruikt. Bovendien is, indien bepaalde begrippen ter verduidelijking als deel van de juiste vervoersnaam worden gebruikt, de volgorde van de woorden op het vervoersdocument of op de kenmerking van het collo facultatief. In plaats van "DIMETHYLAMINE, OPLOSSING IN WATER" mag bijvoorbeeld worden aangegeven "OPLOSSING VAN DIMETHYLAMINE IN WATER".

Voor goederen van klasse 1 mogen handels- of militaire benamingen, die de juiste vervoersnaam,

aangevuld met extra beschrijvende tekst bevatten, worden gebruikt.

3.1.2.4 Diverse stoffen hebben zowel een positie voor de vloeibare als de vaste toestand (zie de definities voor vloeistoffen en vaste stoffen in 1.2.1) alsook voor de vaste stof en de oplossing. Deze worden in verschillende UN-nummers ingedeeld, die niet noodzakelijkerwijze na elkaar zijn opgenomen.<sup>1</sup>

3.1.2.5 Indien een stof, die volgens de definitie in 1.2.1 een vaste stof is, in gesmolten toestand ten vervoer wordt aangeboden, dan moet het woord "GESMOLTEN" ter verduidelijking als deel van de juiste vervoersnaam worden toegevoegd, behalve indien dit reeds in hoofdletters in de benaming, aangegeven in tabel A van hoofdstuk 3.2, is opgenomen (bijv. ALKYL FENOL, VAST, N.E.G., GESMOLTEN).

3.1.2.6 Behalve bij zelfontledende stoffen en organische peroxiden en met uitzondering van de gevallen, dat het woord 'GESTABILISEERD' al is opgenomen in de benaming in hoofdletters in hoofdstuk 3.2, tabel A, kolom (2), moet bij een stof, die op grond van de voorschriften in de subsecties 2.2.x.2 zonder stabilisatie niet ten vervoer zou zijn toegelaten, omdat deze stof onder normale vervoersomstandigheden gevaarlijk zou kunnen reageren, het woord 'GESTABILISEERD' als onderdeel van de juiste vervoersnaam worden toegevoegd (b.v. GIFTIGE ORGANISCHE VLOEISTOF, N.E.G., GESTABILISEERD).

Indien voor de stabilisatie voor dergelijke stoffen temperatuurbeheersing wordt toegepast om de ontwikkeling van een gevaarlijke overdruk te verhinderen, is het volgende van toepassing:

- a) voor vloeistoffen: vloeistoffen waarvoor temperatuurbeheersing vereist is<sup>2</sup>, zijn niet ten vervoer per spoor toegelaten;
- b) voor gassen: de vervoersvoorwaarden moeten worden goedgekeurd door de bevoegde autoriteit.

3.1.2.7 Hydraten mogen worden vervoerd onder de juiste vervoersnaam van de watervrije stof.

### **3.1.2.8 Benamingen van algemene posities of 'niet elders genoemde' (N.E.G.) posities**

3.1.2.8.1 De juiste vervoersnamen van algemene posities en n.e.g.(niet elders genoemde)-posities, waaraan in hoofdstuk 3.2 tabel A, kolom (6), bijzondere bepaling 274 of 318 is toegekend, moeten worden aangevuld met de technische benaming van het goed, tenzij een nationale wetgeving of een internationaal verdrag de bekendmaking daarvan uitsluit, indien het een stof betreft waarvoor controlemaatregelen gelden.

Bij ontplofbare stoffen en voorwerpen van klasse 1 mag de beschrijving van de gevaarlijke goederen worden aangevuld met een aanvullende omschrijvende tekst voor het aangeven van handelsnamen of militaire benamingen.

De technische benamingen moeten tussen haakjes direct na de juiste vervoersnaam worden aangegeven. Een passende nadere aanduiding, zoals 'bevat' of 'bevattend' of andere verduidelijkende woorden, zoals 'mengsel', 'oplossing', etc. en het percentage van de technische component mogen ook worden gebruikt. Bijvoorbeeld:

'UN 1993 BRANDBARE VLOEISTOF, N.E.G. (BEVAT XYLEEN EN BENZEEN), 3, II'.

3.1.2.8.1.1 De technische benaming moet een erkende chemische benaming of biologische benaming zijn of een andere benaming die gewoonlijk gebruikt wordt in wetenschappelijke en technische handboeken, tijdschriften en artikelen. Handelsnamen mogen voor dit doel niet worden gebruikt. In het geval van pesticiden mag alleen de algemeen gebruikelijke ISO-benaming, een andere benaming uit de 'World Health Organization (WHO) Recommended Classification of Pesticides by Hazard and Guidelines to Classification', of de benaming van de werkzame stof(fen) worden gebruikt.

3.1.2.8.1.2 Indien een mengsel van gevaarlijke stoffen wordt beschreven door middel van één van de 'N.E.G.' posities of 'algemene posities', waaraan in kolom(6) van tabel A in hoofdstuk 3.2 bijzondere bepaling

---

<sup>1</sup> Details kunnen worden gevonden in de alfabetische lijst (hoofdstuk 3.2, tabel B), bijv.:  
NITROXYLENEN, VLOEIBAAR 6.1 1665  
NITROXYLENEN, VAST 6.1 3447

<sup>2</sup> Hieronder zijn begrepen alle stoffen (met inbegrip van stoffen die gestabiliseerd worden door chemische inhibitoren) waarvan de SADT in de voor het vervoer gebruikte omhulling ten hoogste 50 °C is.

274 is toegekend, behoeven slechts die twee componenten te worden aangegeven, die bepalend zijn voor de gevaarlijkheid van het mengsel. Hiervan zijn uitgezonderd de stoffen waarvoor controlemaatregelen gelden en waarvan op grond van nationale wetgeving of een internationaal verdrag bekendmaking daarvan uitgesloten is. Indien een collo dat een mengsel bevat, is geëtiketteerd met een gevaarsetiket dat een bijkomend gevaar aanduidt, moet één van de twee tussen haakjes aangegeven technische benamingen de benaming zijn van de component, die het gebruik van het 'bijkomend gevaar' etiket nodig maakt.

**Opmerking:** zie 5.4.1.2.2.

- 3.1.2.8.1.3 De volgende voorbeelden verduidelijken de keuze van de juiste vervoersnaam, aangevuld met de technische benaming van het goed voor dergelijke N.E.G.-posities:

UN 3394 PYROFORE METAALORGANISCHE VLOEISTOF, REACTIEF MET WATER  
(trimethylgallium)

UN 2902 PESTICIDE, VLOEIBAAR, GIFTIG, N.E.G. (drazoxolon).

### 3.1.3 **Oplösungen of mengsels**

**Opmerking:** Indien een stof met name is genoemd in tabel A van hoofdstuk 3.2, moet deze tijdens het vervoer worden geïdentificeerd op grond van de juiste vervoersnaam in kolom (2) van tabel A van hoofdstuk 3.2. Dergelijke stoffen kunnen technische onzuiverheden (bijvoorbeeld afkomstig van het productieproces) of additieven voor stabiliteit of andere doeleinden bevatten, die de classificatie niet beïnvloeden. Echter, een met name genoemde stof die technische onzuiverheden of additieven voor stabiliteit of andere doeleinden bevat, die de classificatie beïnvloeden, moet worden beschouwd als een oplossing of mengsel (zie 2.1.3.3).

- 3.1.3.1 Een oplossing of mengsel is niet onderworpen aan het RID indien de kenmerken, eigenschappen, vorm of aggregatietoestand van de oplossing of het mengsel zodanig zijn dat deze niet voldoen aan de criteria, met inbegrip van de criteria van menselijke ervaring voor opname in een klasse.

- 3.1.3.2 Een oplossing die of mengsel dat voldoet aan de indelingscriteria van het RID en die/dat bestaat uit één enkele overheersende stof die met name genoemd is in tabel A van hoofdstuk 3.2 en uit één of meer dan één stof die niet is onderworpen aan het RID of sporen van één of meer dan één stof, met name genoemd in tabel A van hoofdstuk 3.2, moet worden ingedeeld onder het UN-nummer en juiste vervoersnaam van de overheersende stof die met name is genoemd in tabel A van hoofdstuk 3.2, tenzij:
- a) de oplossing of het mengsel met name in tabel A van hoofdstuk 3.2 is genoemd;
  - b) de benaming en de beschrijving van de met name genoemd stof in tabel A van hoofdstuk 3.2 uitdrukkelijk aangeven dat deze alleen van toepassing zijn op de zuivere stof;
  - c) de klasse, classificatiecode, verpakkingsgroep of aggregatietoestand van de oplossing of het mengsel verschilt van die van de met name in tabel A van hoofdstuk 3.2 genoemde stof; of
  - d) de gevarenkenmerken en de eigenschappen van de oplossing of het mengsel noodmaatregelen noodzakelijk maken, die verschillen van de maatregelen vereist voor de met name in tabel A van hoofdstuk 3.2 genoemde stof.

Ter verduidelijking moeten woorden zoals "OPLOSSING" of "MENGSEL", al naar gelang, als deel van de juiste vervoersnaam worden toegevoegd, bijvoorbeeld "ACETON OPLOSSING". Bovendien mag de concentratie van het mengsel of de oplossing ook worden aangegeven na de basisomschrijving van het mengsel of de oplossing, "ACETON 75% OPLOSSING".

- 3.1.3.3 Een oplossing die of mengsel dat voldoet aan de indelingscriteria van het RID en niet met name is genoemd in tabel A van hoofdstuk 3.2 en die/dat bestaat uit twee of meer dan twee gevaarlijke goederen, moet worden ingedeeld onder een positie die de juiste vervoersnaam, beschrijving, klasse, classificatiecode en verpakkingsgroep bezit, die het meest precies de oplossing of het mengsel beschrijven.

# Hoofdstuk 3.2

## LIJSTEN VAN GEVAARLIJKE GOEDEREN

### 3.2.1 Toelichting op tabel A: Lijst van gevaarlijke goederen in volgorde van UN-nummer

In het algemeen is elke afzonderlijke rij van tabel A van dit hoofdstuk van toepassing op de stof(fen) of het (de) voorwerp(en), vallende onder een specifiek UN-nummer. Indien stoffen of voorwerpen die tot hetzelfde UN-nummer behoren echter verschillende chemische of fysische eigenschappen en/of vervoersvoorwaarden bezitten, kunnen voor dat UN-nummer verscheidene opeenvolgende rijen worden gebruikt.

Elke kolom van tabel A is, zoals aangegeven in de toelichting hieronder, voor een specifiek onderwerp bestemd. Het kruispunt van kolommen en rijen (cel) bevat voor de stof(fen) of het (de) voorwerp(en) van die rij informatie over het in die kolom behandelde onderwerp:

- de eerste vier cellen identificeren de stof(fen) of het (de) voorwerp(en) die/dat tot die rij behoort (behoren). [De bijzondere bepalingen, aangegeven in kolom (6) kunnen in dit verband bijkomende informatie verstrekken];
- de daarop volgende cellen bevatten de bijzondere bepalingen die van toepassing zijn, ofwel in de vorm van volledige informatie, dan wel in gecodeerde vorm. De codes verwijzen naar gedetailleerde informatie, die kan worden gevonden in het deel, het hoofdstuk, de sectie en/of de subsectie, aangegeven in de toelichting hieronder. Een lege cel betekent ofwel dat er geen bijzondere bepaling is en dat alleen de algemene voorschriften van toepassing zijn, dan wel dat de in de toelichting aangegeven beperking voor het vervoer van kracht is. Waar in deze tabel een alfanumerieke code wordt gebruikt die begint met de letters "SP" is dat een verwijzing naar een bijzondere bepaling van hoofdstuk 3.3.

In de overeenkomstige cellen wordt niet naar de algemene voorschriften, die van toepassing zijn, verwezen. De toelichting hieronder geeft voor iedere kolom het deel / de delen, het hoofdstuk / de hoofdstukken, de sectie(s) en/of subsectie(s) aan, waar deze kunnen worden gevonden.

#### Toelichting per kolom:

##### **Kolom (1) "UN-nummer"**

Deze kolom bevat het UN-nummer:

- van de gevaarlijke stof of het voorwerp, indien aan de stof of het voorwerp een eigen specifiek UN-nummer is toegekend, of
- van de algemene positie of n.e.g.-positie, waaronder niet met name genoemde gevaarlijke stoffen of voorwerpen overeenkomstig de criteria ("beslissingsbomen") van deel 2 moeten zijn ingedeeld.

##### **Kolom (2) "Benaming en beschrijving"**

Deze kolom bevat in hoofdletters de juiste vervoersnaam van de gevaarlijke stof of het voorwerp, indien aan de stof of voorwerp een eigen specifiek UN-nummer is toegekend, of de juiste vervoersnaam van een algemene positie of n.e.g.-positie, waarin de stof of het voorwerp overeenkomstig de criteria ("beslissingsbomen") van deel 2 is ingedeeld (voor nadere bijzonderheden betreffende de juiste vervoersnaam zie 3.1.2).

Na de juiste vervoersnaam wordt, indien de voorwaarden voor de indeling en/of het vervoer van de stof of het voorwerp onder bepaalde omstandigheden kunnen verschillen, in kleine letters een beschrijvende tekst toegevoegd om het toepassingsgebied van de posities in dergelijke gevallen duidelijk te maken.

##### **Kolom (3a) "Klasse"**

Deze kolom bevat het nummer van de klasse, waarvan de titel overeenkomt met de gevaarlijke stof of het voorwerp. Dit klassennummer wordt toegekend overeenkomstig de procedures en criteria van deel 2.

### **Kolom (3b) "Classificatiecode"**

Deze kolom bevat de classificatiecode van de gevaarlijke stof of het voorwerp.

- Voor gevaarlijke stoffen of voorwerpen van klasse 1, bestaat de code uit een nummer van de subklasse en een letter van de compatibiliteitsgroep, die worden toegekend overeenkomstig de procedures en criteria van 2.2.1.1.4.
- Voor gevaarlijke stoffen of voorwerpen van klasse 2 bestaat de code uit een cijfer en één of meer letters voor de groep van gevaarlijke eigenschappen, die in 2.2.2.1.2 en 2.2.2.1.3 zijn toegelicht.
- Voor gevaarlijke stoffen of voorwerpen van de klassen 3, 4.1, 4.2, 4.3, 5.1, 5.2, 6.1, 6.2, 8 en 9 worden de codes toegelicht in 2.2.x.1.2<sup>1</sup>.
- Gevaarlijke stoffen of voorwerpen van klasse 7 hebben geen classificatiecode.

### **Kolom (4) "Verpakkingsgroep"**

Deze kolom bevat de nummers van de verpakkingsgroepen (I, II of III) die aan de gevaarlijke stof of het voorwerp zijn toegekend. Deze verpakkingsgroepen worden toegekend op grond van de procedures en criteria van deel 2. Aan bepaalde voorwerpen en stoffen is geen verpakkingsgroep toegekend.

### **Kolom (5) "Etiketten"**

Deze kolom bevat het nummer van het model van de etiketten / grote etiketten (zie 5.2.2.2 en 5.3.1.7) die moeten worden aangebracht op colli, containers, tankcontainers, transporttanks, MEGC's, reservoirwagens, wagens met afneembare tanks, batterijwagens en wagens.

De bij bepaalde stoffen tussen haakjes aangegeven rangeeretiketten volgens model nr. 13 en 15 (zie 5.3.4) moeten slechts in de volgende gevallen worden aangebracht:

- klasse 1: aan beide zijden van de wagens, waarin wagenladingen van deze stoffen worden vervoerd;
- klasse 2: aan beide zijden van de reservoirwagens, batterijwagens, wagens met afneembare tanks en wagens waarop tankcontainers, MEGC's of transporttanks worden vervoerd.

Echter voor stoffen of voorwerpen van klasse 7 betekent "7X" al naar gelang de categorie een gevaarsetiket volgens model nr. 7A, 7B of 7C (zie 5.1.5.3.4 en 5.2.2.1.11.1) of het grote etiket nr. 7D (zie 5.3.1.1.3 en 5.3.1.7.2).

De algemene voorschriften wat betreft het aanbrengen van etiketten / grote etiketten (bijv. aantal etiketten, plaats van aanbrengen) zijn voor colli te vinden in 5.2.2.1, en voor containers, tankcontainers, MEGC's, transporttanks, reservoirwagens, wagens met afneembare tanks, batterijwagens en wagens in 5.3.1.

**Opmerking:** De voorschriften betreffende de etikettering zoals hierboven vermeld kunnen door bijzondere bepalingen, aangegeven in kolom (6), worden gewijzigd.

### **Kolom (6) "Bijzondere bepalingen"**

Deze kolom bevat de numerieke codes van de bijzondere bepalingen die in acht genomen moeten worden. Deze bepalingen betreffen een breed scala onderwerpen, hoofdzakelijk verband houdend met de inhoud van de kolommen (1) t/m (5) (bijv. verbodsbepalingen voor het vervoer, vrijstellingen van voorschriften, toelichting betreffende de classificatie van bepaalde vormen van de betreffende gevaarlijke stoffen en bijkomende voorschriften voor etikettering of de kenmerking), zij zijn in numerieke volgorde opgenomen in hoofdstuk 3.3. Indien kolom (6) leeg is, zijn op de gegevens in de kolommen (1) t/m (5) voor de betreffende gevaarlijke stoffen of voorwerpen geen bijzondere bepalingen van toepassing.

---

<sup>1</sup> x = het nummer van de klasse van de gevaarlijke stof of het voorwerp, zonder scheidingspunt, voorzover van toepassing.

### **Kolom (7a) "Gelimiteerde hoeveelheden"**

Deze kolom bevat de grootste hoeveelheid per binnenverpakking of voorwerp voor het vervoer van gevaarlijke goederen in gelimiteerde hoeveelheden overeenkomstig hoofdstuk 3.4.

### **Kolom (7b) "Vrijgestelde hoeveelheden"**

Deze kolom bevat een alfanumerieke code met de volgende betekenis:

- "E0" betekent dat er geen vrijstelling van de voorschriften van het RID bestaat voor in vrijgestelde hoeveelheden verpakte gevaarlijke goederen;
- De overige alfanumerieke codes die met de letter "E" beginnen betekenen dat de voorschriften van het RID niet van toepassing zijn, indien wordt voldaan aan de in hoofdstuk 3.5 aangegeven voorwaarden.

### **Kolom (8) "Verpakkingsinstructies"**

Deze kolom bevat de alfanumerieke codes van de verpakkingsinstructies, die van toepassing zijn:

- alfanumerieke codes beginnend met de letter "P", die betrekking hebben op verpakkingsinstructies voor verpakkingen en houders (uitgezonderd IBC's en grote verpakkingen), of "R", die betrekking hebben op verpakkingsinstructies voor lichte metalen verpakkingen. Deze instructies zijn in numerieke volgorde opgesomd in 4.1.4.1, en geven de verpakkingen en houders aan die zijn toegestaan. De instructies geven ook aan welke algemene verpakkingsvoorschriften van 4.1.1, 4.1.2 en 4.1.3 en welke bijzondere verpakkingsvoorschriften van 4.1.5, 4.1.6, 4.1.7, 4.1.8 en 4.1.9 in acht genomen moeten worden. Indien kolom (8) geen code bevat die begint met de letter "P" of "R", mogen de betrokken gevaarlijke goederen niet in verpakkingen worden vervoerd;
- alfanumerieke codes beginnend met de letters "IBC", die betrekking hebben op verpakkingsinstructies voor IBC's. Deze instructies zijn in numerieke volgorde opgesomd in 4.1.4.2, en geven de IBC's aan, die zijn toegestaan. De instructies geven ook aan welke algemene verpakkingsvoorschriften van 4.1.1, 4.1.2 en 4.1.3 en welke bijzondere verpakkingsvoorschriften van 4.1.5, 4.1.6, 4.1.7, 4.1.8 en 4.1.9 in acht genomen moeten worden. Indien kolom (8) geen code bevat die begint met de letters "IBC", mogen de betrokken gevaarlijke goederen niet in IBC's worden vervoerd;
- alfanumerieke codes beginnend met de letters "LP", die betrekking hebben op verpakkingsinstructies voor grote verpakkingen. Deze instructies zijn in numerieke volgorde opgesomd in 4.1.4.3, en geven de grote verpakkingen aan, die zijn toegestaan. De instructies geven ook aan welke algemene verpakkingsvoorschriften van 4.1.1, 4.1.2 en 4.1.3 en welke bijzondere verpakkingsvoorschriften van 4.1.5, 4.1.6, 4.1.7, 4.1.8 en 4.1.9 in acht genomen moeten worden. Indien kolom (8) geen code bevat die begint met de letters "LP", mogen de betrokken gevaarlijke goederen niet in grote verpakkingen worden vervoerd.

**Opmerking:** *Bovenstaande verpakkingsinstructies kunnen door bijzondere verpakkingsvoorschriften, aangegeven in kolom (9a), worden gewijzigd.*

### **Kolom (9a) "Bijzondere verpakkingsvoorschriften"**

Deze kolom bevat de alfanumerieke codes van de bijzondere verpakkingsvoorschriften, die van toepassing zijn:

- alfanumerieke codes beginnend met de letters "PP" of "RR" hebben betrekking op bijzondere verpakkingsvoorschriften voor verpakkingen en houders (uitgezonderd IBC's en grote verpakkingen) die bovendien in acht moeten worden genomen. Deze voorschriften zijn opgesomd in 4.1.4.1, aan het einde van de desbetreffende verpakkingsinstructie (met de letter "P" of "R") aangegeven in kolom (8). Indien kolom (9a) geen code bevat beginnend met de letters "PP" of "RR", is geen van de aan het einde van de desbetreffende verpakkingsinstructie genoemde bijzondere verpakkingsvoorschriften van toepassing;
- alfanumerieke codes beginnend met de letter(s) "B" of "BB" hebben betrekking op bijzondere verpakkingsvoorschriften voor IBC's, die bovendien in acht moeten worden genomen. Deze voorschriften zijn opgesomd in 4.1.4.2, aan het einde van de desbetreffende verpakkingsinstructie (met de letters "IBC") aangegeven in kolom (8). Indien kolom (9a) geen code bevat beginnend met de letter(s) "B" of "BB", is geen van de aan het einde van de

desbetreffende verpakkingsinstructie genoemde bijzondere verpakkingsvoorschriften van toepassing;

- alfanumerieke codes beginnend met de letter "L" hebben betrekking op bijzondere verpakkingsvoorschriften voor grote verpakkingen, die bovendien in acht moeten worden genomen. Deze voorschriften zijn opgesomd in 4.1.4.3, aan het einde van de desbetreffende verpakkingsinstructie (met de letters "LP") aangegeven in kolom (8). Indien kolom (9a) geen code bevat beginnend met de letter "L", is geen van de aan het einde van de desbetreffende verpakkingsinstructie genoemde bijzondere verpakkingsvoorschriften van toepassing.

#### **Kolom (9b) "Voorschriften voor gezamenlijke verpakking"**

Deze kolom bevat de alfanumerieke codes beginnend met de letters "MP" van de voorschriften voor gezamenlijke verpakking, die van toepassing zijn. Deze voorschriften zijn in numerieke volgorde opgesomd in 4.1.10. Indien in kolom (9b) geen code is aangegeven, die begint met de letters "MP", dan zijn alleen de algemene voorschriften van toepassing (zie 4.1.1.5 en 4.1.1.6).

#### **Kolom (10) "Instructies voor transporttanks en bulkcontainers"**

Deze kolom bevat een alfanumerieke code toegekend aan een instructie voor transporttanks overeenkomstig 4.2.5.2.1 t/m 4.2.5.2.4 en 4.2.5.2.6. Deze instructie voor transporttanks komt overeen met de minst stringente voorschriften die aanvaardbaar zijn voor het vervoer van de betreffende stof in transporttanks. De codes die de andere instructies voor transporttanks aangeven, die ook voor het vervoer van de stof zijn toegestaan, zijn te vinden in 4.2.5.2.5. Indien geen code is aangegeven, is vervoer in transporttanks niet toegestaan, tenzij de bevoegde autoriteit overeenkomstig subsectie 6.7.1.3 een goedkeuring heeft afgegeven.

De algemene voorschriften voor het ontwerp, de constructie, de uitrusting, de toelating van het prototype, de beproeving en de kenmerking van transporttanks zijn te vinden in hoofdstuk 6.7. De algemene voorschriften voor het gebruik (bijv. het vullen) zijn te vinden in 4.2.1 t/m 4.2.4.

De aanduiding (M) betekent dat de stof mag worden vervoerd in UN-MEGC's.

***Opmerking:** Bovenstaande voorschriften kunnen door bijzondere bepalingen, aangegeven in kolom (11), worden gewijzigd.*

Deze kolom kan tevens alfanumerieke codes bevatten die beginnen met de letters "BK", refererend aan de typen bulkcontainers zoals beschreven in hoofdstuk 6.11, welke mogen worden gebruikt voor los gestort vervoer volgens de voorschriften van 7.3.1.1 a) en 7.3.2.

#### **Kolom (11) "Bijzondere bepalingen voor transporttanks en bulkcontainers"**

Deze kolom bevat de alfanumerieke codes van de bijzondere bepalingen voor transporttanks, die bovendien in acht moeten worden genomen. Deze codes, beginnend met de letters "TP" hebben betrekking op bijzondere bepalingen voor de constructie of het gebruik van deze transporttanks. Zij zijn te vinden in 4.2.5.3.

***Opmerking:** Deze bijzondere bepalingen zijn, voor zover technisch relevant, niet alleen van toepassing op de transporttanks, aangegeven in kolom (10), maar ook op de transporttanks die overeenkomstig de tabel in 4.2.5.2.5 mogen worden gebruikt.*

#### **Kolom (12) "Tankcodes voor RID-tanks"**

Deze kolom bevat een alfanumerieke code die, overeenkomstig 4.3.3.1.1 (voor gassen van klasse 2) of 4.3.4.1.1 (voor stoffen van de klassen 3 t/m 9), een tanktype beschrijft. Dit tanktype komt overeen met de minst stringente tankvoorschriften die aanvaardbaar zijn voor het vervoer van de betreffende stof in RID-tanks. De codes die de andere toegestane tanktypen beschrijven, zijn te vinden in 4.3.3.1.2 (voor gassen van klasse 2) of 4.3.4.1.2 (voor stoffen van de klassen 3 t/m 9). Indien geen code is aangegeven, is vervoer in RID-tanks niet toegestaan.

Indien in deze kolom een tankcode voor vaste stoffen (S) en voor vloeistoffen (L) is aangegeven, betekent dit dat deze stof ten vervoer mag worden aangeboden in tanks in vaste of vloeibare (gesmolten) toestand. In het algemeen is deze bepaling van toepassing op stoffen met smeltpunten tussen 20 °C en 180 °C.

Indien voor een vaste stof in deze kolom alleen de tankcode voor vloeistoffen (L) is vermeld, dan betekent dit dat de stof alleen ten vervoer in tanks wordt aangeboden in vloeibare (gesmolten) toestand.

De algemene voorschriften voor de constructie, de uitrusting, de toelating van het prototype, de beproeving en de kenmerking, die niet in de tankcode zijn aangegeven, zijn te vinden in 6.8.1, 6.8.2, 6.8.3 en 6.8.5. De algemene voorschriften voor het gebruik (bijv. maximale vullingsgraad, minimale beproevingsdruk) zijn te vinden in 4.3.1 t/m 4.3.4.

De aanduiding van een (M) na de tankcode betekent dat de stof ook mag worden vervoerd in batterijwagens of MEGC's.

De aanduiding van een (+) achter de tankcode betekent dat het afwisselend gebruik van tanks alleen is toegestaan wanneer dit uitdrukkelijk in het certificaat van toelating van het prototype is vermeld.

Voor tankcontainers met reservoirs van vezelgewapende kunststof, zie 4.4.1 en hoofdstuk 6.9; voor druk/vacuümtanks (voor afvalstoffen), zie 4.5.1 en hoofdstuk 6.10.

**Opmerking:** *Bovenstaande voorschriften kunnen door bijzondere bepalingen, aangegeven in kolom (13), worden gewijzigd.*

### **Kolom (13) “Bijzondere bepalingen voor RID-tanks”**

Deze kolom bevat de alfanumerieke codes van de bijzondere bepalingen voor RID-tanks, die bovendien in acht genomen moeten worden.

- alfanumerieke codes beginnend met de letters “TU” hebben betrekking op bijzondere bepalingen voor het gebruik van deze tanks. Deze zijn te vinden in 4.3.5.
- alfanumerieke codes beginnend met de letters “TC” hebben betrekking op bijzondere bepalingen voor de constructie van deze tanks. Deze zijn te vinden in 6.8.4 a).
- alfanumerieke codes beginnend met de letters “TE” hebben betrekking op bijzondere bepalingen betreffende de uitrusting van deze tanks. Deze zijn te vinden in 6.8.4 b).
- alfanumerieke codes beginnend met de letters “TA” hebben betrekking op bijzondere bepalingen voor de toelating van het prototype van deze tanks. Deze zijn te vinden in 6.8.4 c).
- alfanumerieke codes beginnend met de letters “TT” hebben betrekking op bijzondere bepalingen voor de beproeving van deze tanks. Deze zijn te vinden in 6.8.4 d).
- alfanumerieke codes beginnend met de letters “TM” hebben betrekking op bijzondere bepalingen voor de kenmerking van deze tanks. Deze zijn te vinden in 6.8.4 e).

**Opmerking:** *Deze bijzondere bepalingen zijn, voor zover technisch relevant, niet alleen van toepassing op de tanks, aangegeven in kolom (12), maar ook op de tanks die overeenkomstig de hiërarchieën in 4.3.3.1.2 en 4.3.4.1.2 mogen worden gebruikt.*

**Kolom (14)** (Gereserveerd)

### **Kolom (15) “Vervoerscategorie”**

Deze kolom bevat een cijfer, dat de vervoerscategorie aangeeft, waarin de stof of het voorwerp is ingedeeld, in verband met de vrijstellingen voor het vervoer, verricht door ondernemingen, dat ondergeschikt is aan hun hoofdbedrijfsactiviteit [zie 1.1.3.1 c)]

### **Kolom (16) “Bijzondere bepalingen voor het vervoer - colli”**

Deze kolom bevat de alfanumerieke code(s), beginnend met de letter “W”, van de bijzondere bepalingen (voor zover aanwezig), die van toepassing zijn op het vervoer in colli. Deze bepalingen zijn opgesomd in 7.2.4. De algemene voorschriften voor het vervoer in colli zijn te vinden in de hoofdstukken 7.1 en 7.2.

**Opmerking:** *Daarnaast moeten de bijzondere bepalingen, aangegeven in kolom (18), betreffende laden, lossen en behandeling, in acht worden genomen.*

### **Kolom (17) “Bijzondere bepalingen voor het vervoer - los gestort”**

Deze kolom bevat de alfanumerieke code(s), beginnend met de letters “VC”, alsmede de



alfanumerieke code(s) die beginnen met de letters "AP", van de bijzondere bepalingen, die van toepassing zijn op het los gestorte vervoer. Deze bepalingen zijn opgesomd in 7.3.3. Indien geen code of referentie naar een specifieke paragraaf is aangegeven, is los gestort vervoer niet toegestaan. De algemene en aanvullende voorschriften voor het los gestort vervoer zijn te vinden in de hoofdstukken 7.1 en 7.3.

**Opmerking:** *Daarnaast moeten de bijzondere bepalingen, aangegeven in kolom (18), betreffende laden, lossen en behandeling, in acht worden genomen.*

**Kolom (18) "Bijzondere bepalingen voor het vervoer - laden en lossen, behandeling"**

Deze kolom bevat de alfanumerieke code(s), beginnend met de letters "CW", van de bijzondere bepalingen, die van toepassing zijn op het laden, lossen en behandeling. Deze bepalingen zijn opgesomd in 7.5.11. Indien in kolom (18) geen code is aangegeven, zijn alleen de algemene bepalingen van toepassing (zie 7.5.1 t/m 7.5.4 en 7.5.8).

**Kolom (19) "Expresgoed"**

Deze kolom bevat de alfanumerieke code(s), beginnend met de letter "CE", van de bijzondere bepalingen die van toepassing zijn op verzending als expresgoed. Deze voorschriften zijn opgesomd in hoofdstuk 8.1.

Indien geen code is aangegeven, is vervoer als expresgoed niet toegestaan.

**Kolom (20) "Gevaarsidentificatienummer"**

Deze kolom bevat een nummer, dat voor stoffen en voorwerpen van de klassen 2 t/m 9 bestaat uit 2 of 3 cijfers (in bepaalde gevallen vooraf gegaan door de letter "X"), en voor stoffen en voorwerpen van klasse 1 uit de classificatiecode [zie kolom (3b)]. Dit nummer moet, indien dit in

5.3.2.1 is voorgeschreven, in het bovenste deel van de oranje kenmerking zijn aangebracht. De betekenis van de gevaarsidentificatienummers wordt verklaard in 5.3.2.3.

UN-nr	Benaming en beschrijving	Klasse	Classificatiecode	Verpakkingsgroep	Etiketten	Bijzondere bepalingen	Geïmitereerde en vrijgestelde hoeveelheden		Verpakkingen			Transporttanks en bulkcontainers		RID-tanks		Vervoerscategorie	Bijzondere bepalingen voor het vervoer			Expresgoed	Gevaarsidentificatienummer
							3.4	3.5.1.2	Verpakkingsinstructies	Bijzondere bepalingen	Gezamenlijke verpakking	Instructies	Bijzondere bepalingen	Tankcode	Bijzondere bepalingen		Colli	Los gestort	Laden, lossen en behandeling		
	3.1.2	2.2	2.2	2.1.1.3	5.2.2	3.3	3.4	3.5.1.2	4.1.4	4.1.4	4.1.10	4.2.5.2, 7.3.2	4.2.5.3	4.3	4.3.5, 6.8.4	1.1.3.6	7.2.4	7.3.3	7.5.11	8.5	5.3.2.3
(1)	(2)	(3a)	(3b)	(4)	(5)	(6)	(7a)	(7b)	(8)	(9a)	(9b)	(10)	(11)	(12)	(13)	(15)	(16)	(17)	(18)	(19)	(20)
0004	AMMONIUMPIKRAAT, droog of bevochtigd met minder dan 10 massa-% water	1	1.1D		1 (+13)		0	E0	P112a P112b P112c	PP26	MP20					1	W2 W3		CW1		1.1D
0005	PATRONEN VOOR WAPENS, met springlading	1	1.1F		1 (+13)		0	E0	P130		MP23					1	W2		CW1		1.1F
0006	PATRONEN VOOR WAPENS, met springlading	1	1.1E		1 (+13)		0	E0	P130 LP101	PP67 L1	MP21					1	W2		CW1		1.1E
0007	PATRONEN VOOR WAPENS, met springlading	1	1.2F		1 (+13)		0	E0	P130		MP23					1	W2		CW1		1.2F
0009	BRANDMUNITIE, met of zonder verspreidings-, uitstoot- of voortdrijvende lading	1	1.2G		1		0	E0	P130 LP101	PP67 L1	MP23					1	W2		CW1		1.2G
0010	BRANDMUNITIE, met of zonder verspreidings-, uitstoot- of voortdrijvende lading	1	1.3G		1		0	E0	P130 LP101	PP67 L1	MP23					1	W2		CW1		1.3G
0012	PATRONEN VOOR WAPENS, MET INERT PROJECTIEL of PATRONEN VOOR KLEINKALIBERWAPENS	1	1.4S		1.4	364	5 kg	E0	P130		MP23 MP24					4	W2		CW1	CE1	1.4S
0014	LOSSE PATRONEN VOOR WAPENS of LOSSE PATRONEN VOOR KLEINKALIBERWAPENS of LOSSE PATRONEN VOOR GEREEDSCHAP	1	1.4S		1.4	364	5 kg	E0	P130		MP23 MP24					4	W2		CW1	CE1	1.4S
0015	ROOKMUNITIE, met of zonder verspreidings-, uitstoot- of voortdrijvende lading	1	1.2G		1		0	E0	P130 LP101	PP67 L1	MP23					1	W2		CW1		1.2G
0015	ROOKMUNITIE, met of zonder verspreidings-, uitstoot- of voortdrijvende lading, die bijtende stoffen bevat	1	1.2G		1+8		0	E0	P130 LP101	PP67 L1	MP23					1	W2		CW1		1.2G
0016	ROOKMUNITIE, met of zonder verspreidings-, uitstoot- of voortdrijvende lading	1	1.3G		1		0	E0	P130 LP101	PP67 L1	MP23					1	W2		CW1		1.3G
0016	ROOKMUNITIE, met of zonder verspreidings-, uitstoot- of voortdrijvende lading, die bijtende stoffen bevat	1	1.3G		1+8		0	E0	P130 LP101	PP67 L1	MP23					1	W2		CW1		1.3G
0018	TRAANVERWEKKENDE MUNITIE, met verspreidings-, uitstoot- of voortdrijvende lading	1	1.2G		1+6.1+8		0	E0	P130 LP101	PP67 L1	MP23					1	W2		CW1 CW28		1.2G
0019	TRAANVERWEKKENDE MUNITIE, met verspreidings-, uitstoot- of voortdrijvende lading	1	1.3G		1+6.1+8		0	E0	P130 LP101	PP67 L1	MP23					1	W2		CW1 CW28		1.3G
0020	MUNITIE, GIFTIG, met verspreidings-, uitstoot- of voortdrijvende lading	1	1.2K	VERVOER VERBODEN																	
0021	MUNITIE, GIFTIG, met verspreidings-, uitstoot- of voortdrijvende lading	1	1.3K	VERVOER VERBODEN																	
0027	ZWART BUSKRUIT, korrels of poeder	1	1.1D		1 (+13)		0	E0	P113	PP50	MP20 MP24					1	W2 W3		CW1		1.1D
0028	ZWART BUSKRUIT, GEPERST of ZWART BUSKRUIT, IN PELLETS	1	1.1D		1 (+13)		0	E0	P113	PP51	MP20 MP24					1	W2		CW1		1.1D
0029	SLAGPIJPJES, NIET ELEKTRISCH	1	1.1B		1 (+13)		0	E0	P131	PP68	MP23					1	W2		CW1		1.1B
0030	SLAGPIJPJES, ELEKTRISCH	1	1.1B		1 (+13)		0	E0	P131		MP23					1	W2		CW1		1.1B
0033	BOMMEN, met springlading	1	1.1F		1 (+13)		0	E0	P130		MP23					1	W2		CW1		1.1F
0034	BOMMEN, met springlading	1	1.1D		1 (+13)		0	E0	P130 LP101	PP67 L1	MP21					1	W2		CW1		1.1D
0035	BOMMEN, met springlading	1	1.2D		1		0	E0	P130 LP101	PP67 L1	MP21					1	W2		CW1		1.2D
0037	FLITSLICHTBOMMEN	1	1.1F		1 (+13)		0	E0	P130		MP23					1	W2		CW1		1.1F
0038	FLITSLICHTBOMMEN	1	1.1D		1 (+13)		0	E0	P130 LP101	PP67 L1	MP21					1	W2		CW1		1.1D
0039	FLITSLICHTBOMMEN	1	1.2G		1		0	E0	P130 LP101	PP67 L1	MP23					1	W2		CW1		1.2G

UN-nr	Benaming en beschrijving	Klasse	Classificatiecode	Verpakkingsgroep	Etiketten	Bijzondere bepalingen	Gelimiteerde en vrijgestelde hoeveelheden		Verpakkingen			Transporttanks en bulkcontainers		RID-tanks		Vervoerscategorie	Bijzondere bepalingen voor het vervoer			Expresgoed	Gevaaridentificatienummer
							(7a)	(7b)	Verpakkingsinstructies	Bijzondere bepalingen	Gezamenlijke verpakking	Instructies	Bijzondere bepalingen	Tankcode	Bijzondere bepalingen		Colli	Los gestort	Laden, lossen en behandeling		
(1)	(2)	(3a)	(3b)	(4)	(5)	(6)	(7a)	(7b)	(8)	(9a)	(9b)	(10)	(11)	(12)	(13)	(15)	(16)	(17)	(18)	(19)	(20)
	3.1.2	2.2	2.2	2.1.1.3	5.2.2	3.3	3.4	3.5.1.2	4.1.4	4.1.4	4.1.10	4.2.5.2, 7.3.2	4.2.5.3	4.3	4.3.5, 6.8.4	1.1.3.6	7.2.4	7.3.3	7.5.11	8.5	5.3.2.3
0042	OVERDRACHTSLADINGEN, zonder slagpijpje	1	1.1D		1 (+13)		0	E0	P132a P132b		MP21				1	W2		CW1		1.1D	
0043	VERSPREIDINGSLADINGEN, ontplofbaar	1	1.1D		1 (+13)		0	E0	P133	PP69	MP21				1	W2		CW1		1.1D	
0044	SLAGHOEDJES	1	1.4S		1.4		0	E0	P133		MP23 MP24				4	W2		CW1	CE1	1.4S	
0048	SPRINGLADINGEN	1	1.1D		1 (+13)		0	E0	P130 LP101	PP67 L1	MP21				1	W2		CW1		1.1D	
0049	FLITSLICHTPATRONEN	1	1.1G		1 (+13)		0	E0	P135		MP23				1	W2		CW1		1.1G	
0050	FLITSLICHTPATRONEN	1	1.3G		1		0	E0	P135		MP23				1	W2		CW1		1.3G	
0054	SEINPATRONEN	1	1.3G		1		0	E0	P135		MP23 MP24				1	W2		CW1		1.3G	
0055	PATROONHULZEN, LEEG, MET ONTSTEKER	1	1.4S		1.4	364	5 kg	E0	P136		MP23				4	W2		CW1	CE1	1.4S	
0056	DIEPTEBOMMEN	1	1.1D		1 (+13)		0	E0	P130 LP101	PP67 L1	MP21				1	W2		CW1		1.1D	
0059	HOLLE LADINGEN, zonder slagpijpje	1	1.1D		1 (+13)		0	E0	P137	PP70	MP21				1	W2		CW1		1.1D	
0060	AANVULLINGSSPRINGLADINGEN	1	1.1D		1 (+13)		0	E0	P132a P132b		MP21				1	W2		CW1		1.1D	
0065	SLAGSNOER, buigzaam	1	1.1D		1 (+13)		0	E0	P139	PP71 PP72	MP21				1	W2		CW1		1.1D	
0066	SNELKOORD	1	1.4G		1.4		0	E0	P140		MP23				2	W2		CW1	CE1	1.4G	
0070	KABELSNIJDERS, ONTPLOFBAAR	1	1.4S		1.4		0	E0	P134 LP102		MP23				4	W2		CW1	CE1	1.4S	
0072	CYCLOTRIMETHYLEENTRINITRAMINE (CYCLONIET), (HEXOGEEN), (RDX), BEVOCHTIGD met ten minste 15 massa-% water	1	1.1D		1 (+15)	266	0	E0	P112a	PP45	MP20				1	W2		CW1		1.1D	
0073	SLAGPIJPJES VOOR MUNITIE	1	1.1B		1 (+13)		0	E0	P133		MP23				1	W2		CW1		1.1B	
0074	DIAZODINITROFENOL, BEVOCHTIGD met ten minste 40 massa-% water of mengsel van alcohol en water	1	1.1A	VERVOER VERBODEN																	
0075	DIETHYLEENGLYCOLDINITRAAT, GEDESENSIBILISEERD, met ten minste 25 massa-% niet vluchtig, niet in water oplosbaar flegmatiseermiddel	1	1.1D		1 (+15)	266	0	E0	P115	PP53 PP54 PP57 PP58	MP20				1	W2		CW1		1.1D	
0076	DINITROFENOL, droog of bevochtigd met minder dan 15 massa-% water	1	1.1D		1+6.1 (+13)		0	E0	P112a P112b P112c	PP26	MP20				1	W2 W3		CW1 CW28		1.1D	
0077	DINITROFENOLATEN van alkalimetalen, droog of bevochtigd met minder dan 15 massa-% water	1	1.3C		1+6.1 (+13)		0	E0	P114a P114b	PP26	MP20				1	W2 W3		CW1 CW28		1.3C	
0078	DINITRORESORCINOL, droog of bevochtigd met minder dan 15 massa-% water	1	1.1D		1 (+13)		0	E0	P112a P112b P112c	PP26	MP20				1	W2 W3		CW1		1.1D	
0079	HEXANITRODIFENYLAMINE (DIPICRYLAMINE), (HEXYL)	1	1.1D		1 (+13)		0	E0	P112b P112c		MP20				1	W2 W3		CW1		1.1D	
0081	SPRINGSTOF, TYPE A	1	1.1D		1 (+13)	616 617	0	E0	P116	PP63 PP66	MP20				1	W2 W3		CW1		1.1D	
0082	SPRINGSTOF, TYPE B	1	1.1D		1 (+13)	617	0	E0	P116	PP61 PP62 B9	MP20				1	W2 W3 W12		CW1		1.1D	
0083	SPRINGSTOF, TYPE C	1	1.1D		1 (+15)	267 617	0	E0	P116	IBC100	MP20				1	W2 W3		CW1		1.1D	

UN-nr	Benaming en beschrijving	Klasse	Classificatiecode	Verpakkingsgroep	Etiketten	Bijzondere bepalingen	Gelimiteerde en vrijgestelde hoeveelheden		Verpakkingen			Transporttanks en bulkcontainers		RID-tanks		Vervoerscategorie	Bijzondere bepalingen voor het vervoer			Expresgoed	Gevaaridentificatienummer	
							(7a)	(7b)	(8)	(9a)	(9b)	(10)	(11)	(12)	(13)		(15)	(16)	(17)			(18)
	3.1.2	2.2	2.2	2.1.1.3	5.2.2	3.3	3.4	3.5.1.2	4.1.4	4.1.4	4.1.10	4.2.5.2, 7.3.2	4.2.5.3	4.3	4.3.5, 6.8.4	1.1.3.6	7.2.4	7.3.3	7.5.11	8.5	5.3.2.3	
(1)	(2)	(3a)	(3b)	(4)	(5)	(6)	(7a)	(7b)	(8)	(9a)	(9b)	(10)	(11)	(12)	(13)	(15)	(16)	(17)	(18)	(19)	(20)	
0084	SPRINGSTOF, TYPE D	1	1.1D		1 (+13)	617	0	E0	P116		MP20					1	W2		CW1		1.1D	
0092	GRONDFAKKELS	1	1.3G		1		0	E0	P135		MP23					1	W2		CW1		1.3G	
0093	FAKKELS VOOR VLIEGTUIGEN	1	1.3G		1		0	E0	P135		MP23					1	W2		CW1		1.3G	
0094	FLITSLICHTPOEDER	1	1.1G		1 (+13)		0	E0	P113	PP49	MP20					1	W2 W3		CW1		1.1G	
0099	SCHEURVORMENDE MIDDELEN, ONTPLOFBAAR, voor olieboringen, zonder slagpijpje	1	1.1D		1 (+13)		0	E0	P134 LP102		MP21					1	W2		CW1		1.1D	
0101	GEZWINDE LONT, NIET DETONEREND	1	1.3G		1		0	E0	P140	PP74 PP75	MP23					1	W2		CW1		1.3G	
0102	SLAGSNOER, met metalen bekleding	1	1.2D		1		0	E0	P139	PP71	MP21					1	W2		CW1		1.2D	
0103	VUURKOORD, kokervormig, met metalen bekleding	1	1.4G		1.4		0	E0	P140		MP23					2	W2		CW1		1.4G	
0104	SLAGSNOER MET GERING EFFECT, met metalen bekleding	1	1.4D		1.4		0	E0	P139	PP71	MP21					2	W2		CW1		1.4D	
0105	VEILIGHEIDSVUURKOORD	1	1.4S		1.4		0	E0	P140	PP73	MP23					4	W2		CW1	CE1	1.4S	
0106	BUIZEN, DETONEREND	1	1.1B		1 (+13)		0	E0	P141		MP23					1	W2		CW1		1.1B	
0107	BUIZEN, DETONEREND	1	1.2B		1 (+13)		0	E0	P141		MP23					1	W2		CW1		1.2B	
0110	OEFENGRANATEN, hand- of geweer-	1	1.4S		1.4		0	E0	P141		MP23					4	W2		CW1	CE1	1.4S	
0113	GUANYLNITROSAMINO GUANYLIDEENHYDRAZINE, BEVOCHTIGD met ten minste 30 massa-% water	1	1.1A																			
0114	GUANYLNITROSAMINO GUANYLTETRAZEEN (TETRAZEEN), BEVOCHTIGD met ten minste 30 massa-% water of mengsel van alcohol en water	1	1.1A																			
0118	HEXOLIET (HEXOTOL), droog of bevochtigd met minder dan 15 massa-% water	1	1.1D		1 (+13)		0	E0	P112a P112b P112c		MP20					1	W2 W3		CW1		1.1D	
0121	ONTSTEKERS	1	1.1G		1 (+13)		0	E0	P142		MP23					1	W2		CW1		1.1G	
0124	OLIEPIJPDOORBORINGSAPPARATEN, zonder slagpijpje	1	1.1D		1 (+13)		0	E0	P101		MP21					1	W2		CW1		1.1D	
0129	LOODAZIDE, BEVOCHTIGD met ten minste 20 massa-% water of mengsel van alcohol en water	1	1.1A																			
0130	LOODSTYFNAAT (LOODTRINITRORESORCINAAT), BEVOCHTIGD met ten minste 20 massa-% water of mengsel van alcohol en water	1	1.1A																			
0131	ONTSTEKERS VOOR VUURKOORD	1	1.4S		1.4		0	E0	P142		MP23					4	W2		CW1	CE1	1.4S	
0132	DEFLAGRERENDE METAALZOUTEN VAN AROMATISCHE NITROVERBINDINGEN, N.E.G.	1	1.3C		1 (+13)	274	0	E0	P114a P114b	PP26	MP2					1	W2 W3		CW1		1.3C	
0133	MANNITOLHEXANITRAAT (NITROMANNIET), BEVOCHTIGD met ten minste 40 massa-% water of mengsel van alcohol en water	1	1.1D		1 (+15)	266	0	E0	P112a		MP20					1	W2		CW1		1.1D	
0135	KWIKFULMINAAT, BEVOCHTIGD met ten minste 20 massa-% water of mengsel van alcohol en water	1	1.1A																			
0136	MIJNEN, met springlading	1	1.1F		1 (+13)		0	E0	P130		MP23					1	W2		CW1		1.1F	
0137	MIJNEN, met springlading	1	1.1D		1 (+13)		0	E0	P130 LP101	PP67 L1	MP21					1	W2		CW1		1.1D	
0138	MIJNEN, met springlading	1	1.2D		1		0	E0	P130 LP101	PP67 L1	MP21					1	W2		CW1		1.2D	
0143	NITROGLYCERINE, GEDESENSIBILISEERD met ten minste 40 massa-% niet vluchtig, niet in water oplosbaar flegmatiseermiddel	1	1.1D		1+6.1 (+15)	266 271	0	E0	P115	PP53 PP54 PP57 PP58	MP20					1	W2		CW1 CW28		1.1D	

UN-nr	Benaming en beschrijving	Klasse	Classificatiecode	Verpakkingsgroep	Etiketten	Bijzondere bepalingen	Geïmiterde en vrijgestelde hoeveelheden		Verpakkingen			Transporttanks en bulkcontainers		RID-tanks		Vervoerscategorie	Bijzondere bepalingen voor het vervoer			Expresgoed	Gevaaridentificatienummer
							(7a)	(7b)	Verpakkingsinstructies	Bijzondere bepalingen	Gezamenlijke verpakking	Instructies	Bijzondere bepalingen	Tankcode	Bijzondere bepalingen		Colli	Los gestort	Laden, lossen en behandeling		
(1)	(2)	(3a)	(3b)	(4)	(5)	(6)	(7a)	(7b)	(8)	(9a)	(9b)	(10)	(11)	(12)	(13)	(15)	(16)	(17)	(18)	(19)	(20)
	3.1.2	2.2	2.2	2.1.1.3	5.2.2	3.3	3.4	3.5.1.2	4.1.4	4.1.4	4.1.10	4.2.5.2, 7.3.2	4.2.5.3	4.3	4.3.5, 6.8.4	1.1.3.6	7.2.4	7.3.3	7.5.11	8.5	5.3.2.3
0144	NITROGLYCERINE, OPLOSSING IN ALCOHOL met meer dan 1% doch ten hoogste 10% nitroglycerine	1	1.1D		1 (+13)	358	0	E0	P115	PP45 PP55 PP56 PP59 PP60	MP20				1	W2		CW1		1.1D	
0146	ZETMEELNITRAAT, droog of bevochtigd met minder dan 20 massa-% water	1	1.1D		1 (+15)		0	E0	P112a P112b P112c		MP20				1	W2 W3		CW1		1.1D	
0147	NITRO-UREUM	1	1.1D		1 (+13)		0	E0	P112b		MP20				1	W2 W3		CW1		1.1D	
0150	PENTAERYTHRIETTETRANITRAAT (PENTAERYTHRITOLTETRANITRAAT, PETN), BEVOCHTIGD met ten minste 25 massa-% water, of GEDESENSIBILISEERD met ten minste 15 massa-% flegmatiseermiddel	1	1.1D		1 (+15)	266	0	E0	P112a P112b		MP20				1	W2 W3		CW1		1.1D	
0151	PENTOLIET, droog of bevochtigd met minder dan 15 massa-% water	1	1.1D		1 (+13)		0	E0	P112a P112b P112c		MP20				1	W2 W3		CW1		1.1D	
0153	TRINITROANILINE (PICRAMIDE)	1	1.1D		1 (+13)		0	E0	P112b P112c		MP20				1	W2 W3		CW1		1.1D	
0154	TRINITROFENOL (PIKRINEZUUR), droog of bevochtigd met minder dan 30 massa-% water	1	1.1D		1 (+13)		0	E0	P112a P112b P112c	PP26	MP20				1	W2 W3		CW1		1.1D	
0155	TRINITROCHLOORBENZEEN (PICRYLCHLORIDE)	1	1.1D		1 (+13)		0	E0	P112b P112c		MP20				1	W2 W3		CW1		1.1D	
0159	GRONDSTOF VOOR ROOKZWAK BUSKRUIT, BEVOCHTIGD met ten minste 25 massa-% water	1	1.3C		1 (+13)	266	0	E0	P111	PP43	MP20				1	W2		CW1		1.3C	
0160	ROOKZWAK BUSKRUIT	1	1.1C		1 (+15)		0	E0	P114b	PP50 PP52	MP20 MP24				1	W2 W3		CW1		1.1C	
0161	ROOKZWAK BUSKRUIT	1	1.3C		1 (+13)		0	E0	P114b	PP50 PP52	MP20 MP24				1	W2 W3		CW1		1.3C	
0167	PROJECTIELEN, met springlading	1	1.1F		1 (+13)		0	E0	P130		MP23				1	W2		CW1		1.1F	
0168	PROJECTIELEN, met springlading	1	1.1D		1 (+13)		0	E0	P130 LP101	PP67 L1	MP21				1	W2		CW1		1.1D	
0169	PROJECTIELEN, met springlading	1	1.2D		1		0	E0	P130 LP101	PP67 L1	MP21				1	W2		CW1		1.2D	
0171	LICHTMUNITIE, met of zonder verspreidings-, uitstoot- of voortdrijvende lading	1	1.2G		1		0	E0	P130 LP101	PP67 L1	MP23				1	W2		CW1		1.2G	
0173	ONTSPANNINGSONTSTEKERS, ONTPLOFBAAR	1	1.4S		1.4		0	E0	P134 LP102		MP23				4	W2		CW1	CE1	1.4S	
0174	KLINKNAGELPATRONEN	1	1.4S		1.4		0	E0	P134 LP102		MP23				4	W2		CW1	CE1	1.4S	
0180	RAKETTEN, met springlading	1	1.1F		1 (+13)		0	E0	P130		MP23				1	W2		CW1		1.1F	
0181	RAKETTEN, met springlading	1	1.1E		1 (+13)		0	E0	P130 LP101	PP67 L1	MP21				1	W2		CW1		1.1E	
0182	RAKETTEN, met springlading	1	1.2E		1		0	E0	P130 LP101	PP67 L1	MP21				1	W2		CW1		1.2E	
0183	RAKETTEN, met inerte kop	1	1.3C		1		0	E0	P130 LP101	PP67 L1	MP22				1	W2		CW1		1.3C	
0186	RAKETAANDRIJVINGEN	1	1.3C		1		0	E0	P130 LP101	PP67 L1	MP22 MP24				1	W2		CW1		1.3C	

UN-nr	Benaming en beschrijving	Klasse	Classificatiecode	Verpakkingsgroep	Etiketten	Bijzondere bepalingen	Geïmitereerde en vrijgestelde hoeveelheden		Verpakkingen			Transporttanks en bulkcontainers		RID-tanks		Vervoerscategorie	Bijzondere bepalingen voor het vervoer			Expresgoed	Gevaaridentificatienummer
									Verpakkingsinstructies	Bijzondere bepalingen	Gezamenlijke verpakking	Instructies	Bijzondere bepalingen	Tankcode	Bijzondere bepalingen		Colli	Los gestort	Laden, lossen en behandeling		
	3.1.2	2.2	2.2	2.1.1.3	5.2.2	3.3	3.4	3.5.1.2	4.1.4	4.1.4	4.1.10	4.2.5.2, 7.3.2	4.2.5.3	4.3	4.3.5, 6.8.4	1.1.3.6	7.2.4	7.3.3	7.5.11	8.5	5.3.2.3
(1)	(2)	(3a)	(3b)	(4)	(5)	(6)	(7a)	(7b)	(8)	(9a)	(9b)	(10)	(11)	(12)	(13)	(15)	(16)	(17)	(18)	(19)	(20)
0190	ONTPLOFBARE STOF, MONSTER, met uitzondering van inleispringstof	1				16 274	0	E0	P101		MP2					0	W2		CW1		.
0191	HANDSEINMIDDELEN	1	1.4G		1.4		0	E0	P135		MP23 MP24					2	W2		CW1		1.4G
0192	KNALSEINEN VOOR SPOORWEGDOELEINDEN	1	1.1G		1 (+13)		0	E0	P135		MP23					1	W2		CW1		1.1G
0193	KNALSEINEN VOOR SPOORWEGDOELEINDEN	1	1.4S		1.4		0	E0	P135		MP23					4	W2		CW1	CE1	1.4S
0194	SCHEEPSNOODSIGNALEN	1	1.1G		1 (+13)		0	E0	P135		MP23 MP24					1	W2		CW1		1.1G
0195	SCHEEPSNOODSIGNALEN	1	1.3G		1		0	E0	P135		MP23 MP24					1	W2		CW1		1.3G
0196	ROOKSIGNALEN	1	1.1G		1 (+13)		0	E0	P135		MP23					1	W2		CW1		1.1G
0197	ROOKSIGNALEN	1	1.4G		1.4		0	E0	P135		MP23 MP24					2	W2		CW1		1.4G
0204	DIEPTEPEILVOORWERPEN, ONTPLOFBAAR	1	1.2F		1 (+13)		0	E0	P134 LP102		MP23					1	W2		CW1		1.2F
0207	TETRANITROANILINE	1	1.1D		1 (+13)		0	E0	P112b P112c		MP20					1	W2 W3		CW1		1.1D
0208	TRINITROFENYLMETHYLNITRAMINE (TETRYL)	1	1.1D		1 (+15)		0	E0	P112b P112c		MP20					1	W2 W3		CW1		1.1D
0209	TRINITROTOLUEEN (TNT), droog of bevochtigd met minder dan 30 massa-% water	1	1.1D		1 (+13)		0	E0	P112b P112c	PP46	MP20					1	W2 W3		CW1		1.1D
0212	LICHTSPOORELEMENTEN VOOR MUNITIE	1	1.3G		1		0	E0	P133	PP69	MP23					1	W2		CW1		1.3G
0213	TRINITROANISOL	1	1.1D		1 (+13)		0	E0	P112b P112c		MP20					1	W2 W3		CW1		1.1D
0214	TRINITROBENZEEN, droog of bevochtigd met minder dan 30 massa-% water	1	1.1D		1 (+13)		0	E0	P112a P112b P112c		MP20					1	W2 W3		CW1		1.1D
0215	TRINITROBENZOËZUUR, droog of bevochtigd met minder dan 30 massa-% water	1	1.1D		1 (+13)		0	E0	P112a P112b P112c		MP20					1	W2 W3		CW1		1.1D
0216	TRINITRO-m-CRESOL	1	1.1D		1 (+13)		0	E0	P112b P112c	PP26	MP20					1	W2 W3		CW1		1.1D
0217	TRINITRONAFTALEEN	1	1.1D		1 (+13)		0	E0	P112b P112c		MP20					1	W2 W3		CW1		1.1D
0218	TRINITROFENETOL	1	1.1D		1 (+13)		0	E0	P112b P112c		MP20					1	W2 W3		CW1		1.1D
0219	TRINITRORESORCINOL (STYFNINEZUUR), droog of bevochtigd met minder dan 20 massa-% water of mengsel van alcohol en water	1	1.1D		1 (+15)		0	E0	P112a P112b P112c	PP26	MP20					1	W2 W3		CW1		1.1D
0220	UREUMNITRAAT, droog of bevochtigd met minder dan 20 massa-% water	1	1.1D		1 (+13)		0	E0	P112a P112b P112c		MP20					1	W2 W3		CW1		1.1D
0221	TORPEDOKOPPEN, met springlading	1	1.1D		1 (+13)		0	E0	P130 LP101	PP67 L1	MP21					1	W2		CW1		1.1D
0222	AMMONIUMNITRAAT	1	1.1D		1 (+13)	370	0	E0	P112b P112c IBC100	PP47 B3 B17	MP20					1	W2 W3		CW1		1.1D
0224	BARIUMAZIDE, droog of bevochtigd met minder dan 50 massa-% water	1	1.1A																		
0225	OVERDRACHTSLADINGEN MET SLAGPIJPJE	1	1.1B		1 (+13)		0	E0	P133	PP69	MP23					1	W2		CW1		1.1B

UN-nr	Benaming en beschrijving	Klasse	Classificatiecode	Verpakkingsgroep	Etiketten	Bijzondere bepalingen	Geïmitereerde en vrijgestelde hoeveelheden		Verpakkingen			Transporttanks en bulkcontainers		RID-tanks		Vervoerscategorie	Bijzondere bepalingen voor het vervoer			Expresgoed	Gevaarsidentificatienummer
							3.4	3.5.1.2	Verpakkingsinstructies	Bijzondere bepalingen	Gezamenlijke verpakking	Instructies	Bijzondere bepalingen	Tankcode	Bijzondere bepalingen		Colli	Los gestort	Laden, lossen en behandeling		
	3.1.2	2.2	2.2	2.1.1.3	5.2.2	3.3	3.4	3.5.1.2	4.1.4	4.1.4	4.1.10	4.2.5.2, 7.3.2	4.2.5.3	4.3	4.3.5, 6.8.4	1.1.3.6	7.2.4	7.3.3	7.5.11	8.5	5.3.2.3
(1)	(2)	(3a)	(3b)	(4)	(5)	(6)	(7a)	(7b)	(8)	(9a)	(9b)	(10)	(11)	(12)	(13)	(15)	(16)	(17)	(18)	(19)	(20)
0226	CYCLOTETRAMETHYLEENTETRANITRAMINE (OCTOGEEN, HMX), BEVOCHTIGD met ten minste 15 massa-% water	1	1.1D		1 (+15)	266	0	E0	P112a	PP45	MP20					1	W2		CW1		1.1D
0234	NATRIUMDINITRO-o-CRESOLAAT, droog of bevochtigd met minder dan 15 massa-% water	1	1.3C		1 (+13)		0	E0	P114a P114b	PP26	MP20					1	W2 W3		CW1		1.3C
0235	NATRIUMPIKRAMAAT, droog of bevochtigd met minder dan 20 massa-% water	1	1.3C		1 (+13)		0	E0	P114a P114b	PP26	MP20					1	W2 W3		CW1		1.3C
0236	ZIRKONIUMPIKRAMAAT, droog of bevochtigd met minder dan 20 massa-% water	1	1.3C		1 (+13)		0	E0	P114a P114b	PP26	MP20					1	W2 W3		CW1		1.3C
0237	HOLLE LADINGEN, BUIGZAAM, GESTREKT	1	1.4D		1,4		0	E0	P138		MP21					2	W2		CW1		1.4D
0238	LIJNWERPRAKETTEN	1	1.2G		1		0	E0	P130		MP23 MP24					1	W2		CW1		1.2G
0240	LIJNWERPRAKETTEN	1	1.3G		1		0	E0	P130		MP23 MP24					1	W2		CW1		1.3G
0241	SPRINGSTOF, TYPE E	1	1.1D		1 (+13)	617	0	E0	P116 P116 IBC100	PP61 PP62 B10	MP20					1	W2 W12		CW1		1.1D
0242	VOORTDRIJVENDE LADINGEN VOOR GESCHUT	1	1.3C		1		0	E0	P130		MP22					1	W2		CW1		1.3C
0243	BRANDMUNITIE, WITTE FOSFOR, met verspreidings-, uitstoot- of voortdrijvende lading	1	1.2H		1 (+13)		0	E0	P130 LP101	PP67 L1	MP23					1	W2		CW1		1.2H
0244	BRANDMUNITIE, WITTE FOSFOR, met verspreidings-, uitstoot- of voortdrijvende lading	1	1.3H		1 (+13)		0	E0	P130 LP101	PP67 L1	MP23					1	W2		CW1		1.3H
0245	ROOKMUNITIE, WITTE FOSFOR, met verspreidings-, uitstoot- of voortdrijvende lading	1	1.2H		1 (+13)		0	E0	P130 LP101	PP67 L1	MP23					1	W2		CW1		1.2H
0246	ROOKMUNITIE, WITTE FOSFOR, met verspreidings-, uitstoot- of voortdrijvende lading	1	1.3H		1 (+13)		0	E0	P130 LP101	PP67 L1	MP23					1	W2		CW1		1.3H
0247	BRANDMUNITIE, met vloeistof of gel, met verspreidings-, uitstoot- of voortdrijvende lading	1	1.3J		1 (+13)		0	E0	P101		MP23					1	W2		CW1		1.3J
0248	INRICHTINGEN, DOOR WATER TE ACTIVEREN, met verspreidings-, uitstoot- of voortdrijvende lading	1	1.2L		1 (+13)	274	0	E0	P144	PP77	MP1					0	W2		CW1 CW4		1.2L
0249	INRICHTINGEN, DOOR WATER TE ACTIVEREN, met verspreidings-, uitstoot- of voortdrijvende lading	1	1.3L		1 (+13)	274	0	E0	P144	PP77	MP1					0	W2		CW1 CW4		1.3L
0250	RAKETAANDRIJVINGEN MET HYPERGOLISCHE VLOEISTOFFEN, met of zonder uitstootlading	1	1.3L		1 (+13)		0	E0	P101		MP1					0	W2		CW1 CW4		1.3L
0254	LICHTMUNITIE, met of zonder verspreidings-, uitstoot- of voortdrijvende lading	1	1.3G		1		0	E0	P130 LP101	PP67 L1	MP23					1	W2		CW1		1.3G
0255	SLAGPIJPJES, ELEKTRISCH	1	1.4B		1,4		0	E0	P131		MP23					2	W2		CW1		1.4B
0257	BUIZEN, DETONEREND	1	1.4B		1,4		0	E0	P141		MP23					2	W2		CW1		1.4B
0266	OCTOLIET, droog of bevochtigd met minder dan 15 massa-% water	1	1.1D		1 (+13)		0	E0	P112a P112b P112c		MP20					1	W2 W3		CW1		1.1D
0267	SLAGPIJPJES, NIET ELEKTRISCH	1	1.4B		1,4		0	E0	P131	PP68	MP23					2	W2		CW1		1.4B
0268	OVERDRACHTSLADINGEN MET SLAGPIJPJE	1	1.2B		1 (+13)		0	E0	P133	PP69	MP23					1	W2		CW1		1.2B
0271	VOORTDRIJVENDE LADINGEN	1	1.1C		1 (+13)		0	E0	P143	PP76	MP22					1	W2		CW1		1.1C
0272	VOORTDRIJVENDE LADINGEN	1	1.3C		1		0	E0	P143	PP76	MP22					1	W2		CW1		1.3C
0275	PATRONEN VOOR TECHNISCHE DOELEINDEN	1	1.3C		1		0	E0	P134 LP102		MP22					1	W2		CW1		1.3C
0276	PATRONEN VOOR TECHNISCHE DOELEINDEN	1	1.4C		1,4		0	E0	P134 LP102		MP22					2	W2		CW1		1.4C
0277	PATRONEN VOOR OLIEBORINGEN	1	1.3C		1		0	E0	P134 LP102		MP22					1	W2		CW1		1.3C

UN-nr	Benaming en beschrijving	Klasse	Classificatiecode	Verpakkingsgroep	Etiketten	Bijzondere bepalingen	Geïmitereerde en vrijgestelde hoeveelheden		Verpakkingen			Transporttanks en bulkcontainers		RID-tanks		Vervoerscategorie	Bijzondere bepalingen voor het vervoer			Expresgoed	Gevaarsidentificatienummer
							3.4	3.5.1.2	Verpakkingsinstructies	Bijzondere bepalingen	Gezamenlijke verpakking	Instructies	Bijzondere bepalingen	Tankcode	Bijzondere bepalingen		Colli	Los gestort	Laden, lossen en behandeling		
	3.1.2	2.2	2.2	2.1.1.3	5.2.2	3.3			4.1.4	4.1.4	4.1.10	4.2.5.2, 7.3.2	4.2.5.3	4.3	4.3.5, 6.8.4	1.1.3.6	7.2.4	7.3.3	7.5.11	8.5	5.3.2.3
(1)	(2)	(3a)	(3b)	(4)	(5)	(6)	(7a)	(7b)	(8)	(9a)	(9b)	(10)	(11)	(12)	(13)	(15)	(16)	(17)	(18)	(19)	(20)
0278	PATRONEN VOOR OLIEBORINGEN	1	1.4C		1.4		0	E0	P134 LP102		MP22				2	W2		CW1		1.4C	
0279	VOORTDRIJVENDE LADINGEN VOOR GESCHUT	1	1.1C		1 (+13)		0	E0	P130		MP22				1	W2		CW1		1.1C	
0280	RAKETAANDRIJVINGEN	1	1.1C		1 (+13)		0	E0	P130 LP101	PP67 L1	MP22				1	W2		CW1		1.1C	
0281	RAKETAANDRIJVINGEN	1	1.2C		1		0	E0	P130 LP101	PP67 L1	MP22				1	W2		CW1		1.2C	
0282	NITROGUANIDINE (PIKRIET), droog of bevochtigd met minder dan 20 massa-% water	1	1.1D		1 (+13)		0	E0	P112a P112b P112c		MP20				1	W2 W3		CW1		1.1D	
0283	OVERDRACHTSLADINGEN, zonder slagpijpje	1	1.2D		1		0	E0	P132a P132b		MP21				1	W2		CW1		1.2D	
0284	GRANATEN, hand- of geweer-, met springlading	1	1.1D		1 (+13)		0	E0	P141		MP21				1	W2		CW1		1.1D	
0285	GRANATEN, hand- of geweer-, met springlading	1	1.2D		1		0	E0	P141		MP21				1	W2		CW1		1.2D	
0286	RAKETKOPPEN, met springlading	1	1.1D		1 (+13)		0	E0	P130 LP101	PP67 L1	MP21				1	W2		CW1		1.1D	
0287	RAKETKOPPEN, met springlading	1	1.2D		1		0	E0	P130 LP101	PP67 L1	MP21				1	W2		CW1		1.2D	
0288	HOLLE LADINGEN, BUIGZAAM, GESTREKT	1	1.1D		1 (+13)		0	E0	P138		MP21				1	W2		CW1		1.1D	
0289	SLAGSNOER, buigzaam	1	1.4D		1.4		0	E0	P139	PP71 PP72	MP21				2	W2		CW1		1.4D	
0290	SLAGSNOER, met metalen bekleding	1	1.1D		1 (+13)		0	E0	P139	PP71	MP21				1	W2		CW1		1.1D	
0291	BOMMEN, met springlading	1	1.2F		1 (+13)		0	E0	P130		MP23				1	W2		CW1		1.2F	
0292	GRANATEN, hand- of geweer-, met springlading	1	1.1F		1 (+13)		0	E0	P141		MP23				1	W2		CW1		1.1F	
0293	GRANATEN, hand- of geweer-, met springlading	1	1.2F		1 (+13)		0	E0	P141		MP23				1	W2		CW1		1.2F	
0294	MIJNEN, met springlading	1	1.2F		1 (+13)		0	E0	P130		MP23				1	W2		CW1		1.2F	
0295	RAKETTEN, met springlading	1	1.2F		1 (+13)		0	E0	P130		MP23				1	W2		CW1		1.2F	
0296	DIEPTEPEILVOORWERPEN, ONTPLOFBAAR	1	1.1F		1 (+13)		0	E0	P134 LP102		MP23				1	W2		CW1		1.1F	
0297	LICHTMUNITIE, met of zonder verspreidings-, uitstoot- of voortdrijvende lading	1	1.4G		1.4		0	E0	P130 LP101	PP67 L1	MP23				2	W2		CW1		1.4G	
0299	FLITSLICHTBOMMEN	1	1.3G		1		0	E0	P130 LP101	PP67 L1	MP23				1	W2		CW1		1.3G	
0300	BRANDMUNITIE, met of zonder verspreidings-, uitstoot- of voortdrijvende lading	1	1.4G		1.4		0	E0	P130 LP101	PP67 L1	MP23				2	W2		CW1		1.4G	
0301	TRAAANVERWEKKENDE MUNITIE, met verspreidings-, uitstoot- of voortdrijvende lading	1	1.4G		1.4+6.1+8		0	E0	P130 LP101	PP67 L1	MP23				2	W2		CW1 CW28		1.4G	
0303	ROOKMUNITIE, met of zonder verspreidings-, uitstoot- of voortdrijvende lading	1	1.4G		1.4		0	E0	P130 LP101	PP67 L1	MP23				2	W2		CW1		1.4G	
0303	ROOKMUNITIE, met of zonder verspreidings-, uitstoot- of voortdrijvende lading, die bijtende stoffen bevat	1	1.4G		1.4+8		0	E0	P130 LP101	PP67 L1	MP23				2	W2		CW1		1.4G	
0305	FLITSLICHTPOEDER	1	1.3G		1		0	E0	P113	PP49	MP20				1	W2 W3		CW1		1.3G	
0306	LICHTSPOORELEMENTEN VOOR MUNITIE	1	1.4G		1.4		0	E0	P133	PP69	MP23				2	W2		CW1		1.4G	
0312	SEINPATRONEN	1	1.4G		1.4		0	E0	P135		MP23 MP24				2	W2		CW1		1.4G	
0313	ROOKSIGNALEN	1	1.2G		1		0	E0	P135		MP23				1	W2		CW1		1.2G	
0314	ONTSTEKERS	1	1.2G		1		0	E0	P142		MP23				1	W2		CW1		1.2G	
0315	ONTSTEKERS	1	1.3G		1		0	E0	P142		MP23				1	W2		CW1		1.3G	
0316	BUIZEN, NIET DETONEREND	1	1.3G		1		0	E0	P141		MP23				1	W2		CW1		1.3G	



UN-nr	Benaming en beschrijving	Klasse	Classificatiecode	Verpakkingsgroep	Etiketten	Bijzondere bepalingen	Geïmitereerde en vrijgestelde hoeveelheden		Verpakkingen			Transporttanks en bulkcontainers		RID-tanks		Vervoerscategorie	Bijzondere bepalingen voor het vervoer			Expresgoed	Gevaaridentificatienummer
							3.4	3.5.1.2	Verpakkingsinstructies	Bijzondere bepalingen	Gezamenlijke verpakking	Instructies	Bijzondere bepalingen	Tankcode	Bijzondere bepalingen		Colli	Los gestort	Laden, lossen en behandeling		
	3.1.2	2.2	2.2	2.1.1.3	5.2.2	3.3	3.4	3.5.1.2	4.1.4	4.1.4	4.1.10	4.2.5.2, 7.3.2	4.2.5.3	4.3	4.3.5, 6.8.4	1.1.3.6	7.2.4	7.3.3	7.5.11	8.5	5.3.2.3
(1)	(2)	(3a)	(3b)	(4)	(5)	(6)	(7a)	(7b)	(8)	(9a)	(9b)	(10)	(11)	(12)	(13)	(15)	(16)	(17)	(18)	(19)	(20)
0317	BUIZEN, NIET DETONEREND	1	1.4G		1.4		0	E0	P141		MP23					2	W2		CW1		1.4G
0318	OEFENGRANATEN, hand- of geweer-	1	1.3G		1		0	E0	P141		MP23					1	W2		CW1		1.3G
0319	ONTSTEKINGSDOPPEN	1	1.3G		1		0	E0	P133		MP23					1	W2		CW1		1.3G
0320	ONTSTEKINGSDOPPEN	1	1.4G		1.4		0	E0	P133		MP23					2	W2		CW1		1.4G
0321	PATRONEN VOOR WAPENS, met springlading	1	1.2E		1		0	E0	P130 LP101	PP67 L1	MP21					1	W2		CW1		1.2E
0322	RAKETAANDRIJVINGEN MET HYPERGOLISCHE VLOEISTOFFEN, met of zonder uitstootlading	1	1.2L		1 (+13)		0	E0	P101		MP1					0	W2		CW1 CW4		1.2L
0323	PATRONEN VOOR TECHNISCHE DOELEINDEN	1	1.4S		1.4	347	0	E0	P134 LP102		MP23					4	W2		CW1	CE1	1.4S
0324	PROJECTIELEN, met springlading	1	1.2F		1 (+13)		0	E0	P130		MP23					1	W2		CW1		1.2F
0325	ONTSTEKERS	1	1.4G		1.4		0	E0	P142		MP23					2	W2		CW1		1.4G
0326	LOSSE PATRONEN VOOR WAPENS	1	1.1C		1 (+13)		0	E0	P130		MP22					1	W2		CW1		1.1C
0327	LOSSE PATRONEN VOOR WAPENS of LOSSE PATRONEN VOOR KLEINKALIBERWAPENS	1	1.3C		1		0	E0	P130		MP22					1	W2		CW1		1.3C
0328	PATRONEN VOOR WAPENS, MET INERT PROJECTIEL	1	1.2C		1		0	E0	P130 LP101	PP67 L1	MP22					1	W2		CW1		1.2C
0329	TORPEDO'S, met springlading	1	1.1E		1 (+13)		0	E0	P130 LP101	PP67 L1	MP21					1	W2		CW1		1.1E
0330	TORPEDO'S, met springlading	1	1.1F		1 (+13)		0	E0	P130		MP23					1	W2		CW1		1.1F
0331	SPRINGSTOF, TYPE B	1	1.5D		1.5	617	0	E0	P116 IBC100	PP61 PP62 PP64	MP20	T1	TP1 TP17 TP32			1	W2 W12		CW1		1.5D
0332	SPRINGSTOF, TYPE E	1	1.5D		1.5	617	0	E0	P116 IBC100	PP61 PP62	MP20	T1	TP1 TP17 TP32			1	W2 W12		CW1		1.5D
0333	VUURWERK	1	1.1G		1 (+13)	645	0	E0	P135		MP23 MP24					1	W2 W3		CW1		1.1G
0334	VUURWERK	1	1.2G		1	645	0	E0	P135		MP23 MP24					1	W2 W3		CW1		1.2G
0335	VUURWERK	1	1.3G		1	645	0	E0	P135		MP23 MP24					1	W2 W3		CW1		1.3G
0336	VUURWERK	1	1.4G		1.4	645	0	E0	P135		MP23 MP24					2	W2		CW1	CE1	1.4G
0337	VUURWERK	1	1.4S		1.4	645	0	E0	P135		MP23 MP24					4	W2		CW1	CE1	1.4S
0338	LOSSE PATRONEN VOOR WAPENS of LOSSE PATRONEN VOOR KLEINKALIBERWAPENS	1	1.4C		1.4		0	E0	P130		MP22					2	W2		CW1		1.4C
0339	PATRONEN VOOR WAPENS, MET INERT PROJECTIEL of PATRONEN VOOR KLEINKALIBERWAPENS	1	1.4C		1.4		0	E0	P130		MP22					2	W2		CW1		1.4C
0340	NITROCELLULOSE, droog of bevochtigd met minder dan 25 massa-% water (of alcohol)	1	1.1D		1 (+15)		0	E0	P112a P112b		MP20					1	W2 W3		CW1		1.1D
0341	NITROCELLULOSE, onbehandeld of geplastificeerd met minder dan 18 massa-% plastificeermiddel	1	1.1D		1 (+15)		0	E0	P112b		MP20					1	W2 W3		CW1		1.1D
0342	NITROCELLULOSE, BEVOCHTIGD, met ten minste 25 massa-% alcohol	1	1.3C		1 (+13)	105	0	E0	P114a	PP43	MP20					1	W2		CW1		1.3C
0343	NITROCELLULOSE, GEPLASTIFICEERD met ten minste 18 massa-% plastificeermiddel	1	1.3C		1 (+13)	105	0	E0	P111		MP20					1	W2		CW1		1.3C
0344	PROJECTIELEN, met springlading	1	1.4D		1.4		0	E0	P130 LP101	PP67 L1	MP21					2	W2		CW1		1.4D

UN-nr	Benaming en beschrijving	Klasse	Classificatiecode	Verpakkingsgroep	Etiketten	Bijzondere bepalingen	Geïmitereerde en vrijgestelde hoeveelheden		Verpakkingen			Transporttanks en bulkcontainers		RID-tanks		Vervoerscategorie	Bijzondere bepalingen voor het vervoer			Expresgoed	Gevaaridentificatienummer
							3.4	3.5.1.2	Verpakkingsinstructies	Bijzondere bepalingen	Gezamenlijke verpakking	Instructies	Bijzondere bepalingen	Tankcode	Bijzondere bepalingen		Colli	Los gestort	Laden, lossen en behandeling		
	3.1.2	2.2	2.2	2.1.1.3	5.2.2	3.3	3.4	3.5.1.2	4.1.4	4.1.4	4.1.10	4.2.5.2, 7.3.2	4.2.5.3	4.3	4.3.5, 6.8.4	1.1.3.6	7.2.4	7.3.3	7.5.11	8.5	5.3.2.3
(1)	(2)	(3a)	(3b)	(4)	(5)	(6)	(7a)	(7b)	(8)	(9a)	(9b)	(10)	(11)	(12)	(13)	(15)	(16)	(17)	(18)	(19)	(20)
0345	PROJECTIELEN, inert, met lichtspoelement	1	1.4S		1.4		0	E0	P130 LP101	PP67 □	MP23				4	W2		CW1	CE1	1.4S	
0346	PROJECTIELEN, met verspreidings- of uitstootlading	1	1.2D		1		0	E0	P130 LP101	PP67 □	MP21				1	W2		CW1		1.2D	
0347	PROJECTIELEN, met verspreidings- of uitstootlading	1	1.4D		1.4		0	E0	P130 LP101	PP67 □	MP21				2	W2		CW1		1.4D	
0348	PATRONEN VOOR WAPENS, met springlading	1	1.4F		1.4		0	E0	P130		MP23				2	W2		CW1		1.4F	
0349	ONTPLOFBARE VOORWERPEN, N.E.G.	1	1.4S		1.4	178 274	0	E0	P101		MP2				4	W2		CW1	CE1	1.4S	
0350	ONTPLOFBARE VOORWERPEN, N.E.G.	1	1.4B		1.4	178 274	0	E0	P101		MP2				2	W2		CW1		1.4B	
0351	ONTPLOFBARE VOORWERPEN, N.E.G.	1	1.4C		1.4	178 274	0	E0	P101		MP2				2	W2		CW1		1.4C	
0352	ONTPLOFBARE VOORWERPEN, N.E.G.	1	1.4D		1.4	178 274	0	E0	P101		MP2				2	W2		CW1		1.4D	
0353	ONTPLOFBARE VOORWERPEN, N.E.G.	1	1.4G		1.4	178 274	0	E0	P101		MP2				2	W2		CW1		1.4G	
0354	ONTPLOFBARE VOORWERPEN, N.E.G.	1	1.1L		1 (+13)	178 274	0	E0	P101		MP1				0	W2		CW1 CW4		1.1L	
0355	ONTPLOFBARE VOORWERPEN, N.E.G.	1	1.2L		1 (+13)	178 274	0	E0	P101		MP1				0	W2		CW1 CW4		1.2L	
0356	ONTPLOFBARE VOORWERPEN, N.E.G.	1	1.3L		1 (+13)	178 274	0	E0	P101		MP1				0	W2		CW1 CW4		1.3L	
0357	ONTPLOFBARE STOFFEN, N.E.G.	1	1.1L		1 (+13)	178 274	0	E0	P101		MP1				0	W2		CW1 CW4		1.1L	
0358	ONTPLOFBARE STOFFEN, N.E.G.	1	1.2L		1 (+13)	178 274	0	E0	P101		MP1				0	W2		CW1 CW4		1.2L	
0359	ONTPLOFBARE STOFFEN, N.E.G.	1	1.3L		1 (+13)	178 274	0	E0	P101		MP1				0	W2		CW1 CW4		1.3L	
0360	SLAGPIJPJES, SAMENGESTELD, NIET ELEKTRISCH	1	1.1B		1 (+13)		0	E0	P131		MP23				1	W2		CW1		1.1B	
0361	SLAGPIJPJES, SAMENGESTELD, NIET ELEKTRISCH	1	1.4B		1.4		0	E0	P131		MP23				2	W2		CW1		1.4B	
0362	OEFENMUNITIE	1	1.4G		1.4		0	E0	P130 LP101	PP67 □	MP23				2	W2		CW1		1.4G	
0363	MUNITIE VOOR BEPROEVINGEN	1	1.4G		1.4		0	E0	P130 LP101	PP67 □	MP23				2	W2		CW1		1.4G	
0364	SLAGPIJPJES VOOR MUNITIE	1	1.2B		1 (+13)		0	E0	P133		MP23				1	W2		CW1		1.2B	
0365	SLAGPIJPJES VOOR MUNITIE	1	1.4B		1.4		0	E0	P133		MP23				2	W2		CW1		1.4B	
0366	SLAGPIJPJES VOOR MUNITIE	1	1.4S		1.4	347	0	E0	P133		MP23				4	W2		CW1	CE1	1.4S	
0367	BUIZEN, DETONEREND	1	1.4S		1.4		0	E0	P141		MP23				4	W2		CW1	CE1	1.4S	
0368	BUIZEN, NIET DETONEREND	1	1.4S		1.4		0	E0	P141		MP23				4	W2		CW1	CE1	1.4S	
0369	RAKETKOPPEN, met springlading	1	1.1F		1 (+13)		0	E0	P130		MP23				1	W2		CW1		1.1F	
0370	RAKETKOPPEN, met verspreidings- of uitstootlading	1	1.4D		1.4		0	E0	P130 LP101	PP67 □	MP21				2	W2		CW1		1.4D	
0371	RAKETKOPPEN, met verspreidings- of uitstootlading	1	1.4F		1.4		0	E0	P130		MP23				2	W2		CW1		1.4F	
0372	OEFENGRANATEN, hand- of geweer-	1	1.2G		1		0	E0	P141		MP23				1	W2		CW1		1.2G	
0373	HANDSEINMIDDELEN	1	1.4S		1.4		0	E0	P135		MP23 □ MP24				4	W2		CW1	CE1	1.4S	
0374	DIEPTEPEILVOORWERPEN, ONTPLOFBAAR	1	1.1D		1 (+13)		0	E0	P134 LP102		MP21				1	W2		CW1		1.1D	
0375	DIEPTEPEILVOORWERPEN, ONTPLOFBAAR	1	1.2D		1		0	E0	P134 LP102		MP21				1	W2		CW1		1.2D	

UN-nr	Benaming en beschrijving	Klasse	Classificatiecode	Verpakkingsgroep	Etiketten	Bijzondere bepalingen	Geïmitereerde en vrijgestelde hoeveelheden		Verpakkingen			Transporttanks en bulkcontainers		RID-tanks		Vervoerscategorie	Bijzondere bepalingen voor het vervoer			Expresgoed	Gevaaridentificatienummer
									Verpakkingsinstructies	Bijzondere bepalingen	Gezamenlijke verpakking	Instructies	Bijzondere bepalingen	Tankcode	Bijzondere bepalingen		Colli	Los gestort	Laden, lossen en behandeling		
	3.1.2	2.2	2.2	2.1.1.3	5.2.2	3.3	3.4	3.5.1.2	4.1.4	4.1.4	4.1.10	4.2.5.2, 7.3.2	4.2.5.3	4.3	4.3.5, 6.8.4	1.1.3.6	7.2.4	7.3.3	7.5.11	8.5	5.3.2.3
(1)	(2)	(3a)	(3b)	(4)	(5)	(6)	(7a)	(7b)	(8)	(9a)	(9b)	(10)	(11)	(12)	(13)	(15)	(16)	(17)	(18)	(19)	(20)
0376	ONTSTEKINGSDOPPEN	1	1.4S		1.4		0	E0	P133		MP23					4	W2		CW1	CE1	1.4S
0377	SLAGHOEDJES	1	1.1B		1 (+13)		0	E0	P133		MP23					1	W2		CW1		1.1B
0378	SLAGHOEDJES	1	1.4B		1.4		0	E0	P133		MP23					2	W2		CW1		1.4B
0379	PATROONHULZEN, LEEG, MET ONTSTEKER	1	1.4C		1.4		0	E0	P136		MP22					2	W2		CW1		1.4C
0380	PYROFORE VOORWERPEN	1	1.2L		1 (+13)		0	E0	P101		MP1					0	W2		CW1		1.2L
0381	PATRONEN VOOR TECHNISCHE DOELEINDEN	1	1.2C		1		0	E0	P134 LP102		MP22					1	W2		CW1		1.2C
0382	BESTANDELEN VAN EEN PYROTECHNISCHE KETEN, N.E.G.	1	1.2B		1 (+13)	178 274	0	E0	P101		MP2					1	W2		CW1		1.2B
0383	BESTANDELEN VAN EEN PYROTECHNISCHE KETEN, N.E.G.	1	1.4B		1.4	178 274	0	E0	P101		MP2					2	W2		CW1		1.4B
0384	BESTANDELEN VAN EEN PYROTECHNISCHE KETEN, N.E.G.	1	1.4S		1.4	178 274	0	E0	P101		MP2					4	W2		CW1	CE1	1.4S
0385	5-NITROBENZOTRIAZOL	1	1.1D		1 (+13)		0	E0	P112b P112c		MP20					1	W2 W3		CW1		1.1D
0386	TRINITROBENZEENSULFONZUUR	1	1.1D		1 (+13)		0	E0	P112b P112c	PP26	MP20					1	W2 W3		CW1		1.1D
0387	TRINITROFLUORENON	1	1.1D		1 (+13)		0	E0	P112b P112c		MP20					1	W2 W3		CW1		1.1D
0388	TRINITROTOLUEEN (TNT) GEMENGD MET TRINITROBENZEEN, of TRINITROTOLUEEN (TNT) GEMENGD MET HEXANITROSTILBEEN	1	1.1D		1 (+13)		0	E0	P112b P112c		MP20					1	W2 W3		CW1		1.1D
0389	TRINITROTOLUEEN (TNT) GEMENGD MET TRINITROBENZEEN EN HEXANITROSTILBEEN	1	1.1D		1 (+13)		0	E0	P112b P112c		MP20					1	W2 W3		CW1		1.1D
0390	TRITONAL	1	1.1D		1 (+13)		0	E0	P112b P112c		MP20					1	W2 W3		CW1		1.1D
0391	CYCLOTRIMETHYLEENTRINITRAMINE (CYCLONIET), (HEXOGEEN), (RDX), GEMENGD MET CYCLOTETRAMETHYLEENTETRANITRAMINE (HMX), (OCTOGEEN) BEVOCHTIGD met ten minste 15 massa-% water of GEDESENSIBILISEERD met ten minste 10 massa-% flegmatiseermiddel	1	1.1D		1 (+15)	266	0	E0	P112a P112b		MP20					1	W2 W3		CW1		1.1D
0392	HEXANITROSTILBEEN	1	1.1D		1 (+13)		0	E0	P112b P112c		MP20					1	W2 W3		CW1		1.1D
0393	HEXOTONAL	1	1.1D		1 (+13)		0	E0	P112b		MP20					1	W2 W3		CW1		1.1D
0394	TRINITRORESORCINOL (STYFNINEZUUR), BEVOCHTIGD met ten minste 20 massa-% water of mengsel van alcohol en water	1	1.1D		1 (+15)		0	E0	P112a	PP26	MP20					1	W2		CW1		1.1D
0395	RAKETAANDRIJVINGEN MET VLOEIBARE BRANDSTOF	1	1.2J		1 (+13)		0	E0	P101		MP23					1	W2		CW1		1.2J
0396	RAKETAANDRIJVINGEN MET VLOEIBARE BRANDSTOF	1	1.3J		1 (+13)		0	E0	P101		MP23					1	W2		CW1		1.3J
0397	RAKETTEN MET VLOEIBARE BRANDSTOF, met springlading	1	1.1J		1 (+13)		0	E0	P101		MP23					1	W2		CW1		1.1J
0398	RAKETTEN MET VLOEIBARE BRANDSTOF, met springlading	1	1.2J		1 (+13)		0	E0	P101		MP23					1	W2		CW1		1.2J
0399	BOMMEN, BRANDBARE VLOEISTOF BEVATTEND, met springlading	1	1.1J		1 (+13)		0	E0	P101		MP23					1	W2		CW1		1.1J
0400	BOMMEN, BRANDBARE VLOEISTOF BEVATTEND, met springlading	1	1.2J		1 (+13)		0	E0	P101		MP23					1	W2		CW1		1.2J
0401	DIPICRYLSULFIDE, droog of bevochtigd met minder dan 10 massa-% water	1	1.1D		1 (+13)		0	E0	P112a P112b P112c		MP20					1	W2 W3		CW1		1.1D

UN-nr	Benaming en beschrijving	Klasse	Classificatiecode	Verpakkingsgroep	Etiketten	Bijzondere bepalingen	Geïmitereerde en vrijgestelde hoeveelheden		Verpakkingen			Transporttanks en bulkcontainers		RID-tanks		Vervoerscategorie	Bijzondere bepalingen voor het vervoer			Expresgoed	Gevaarsidentificatienummer
									Verpakkingstruities	Bijzondere bepalingen	Gezamenlijke verpakking	Instructies	Bijzondere bepalingen	Tankcode	Bijzondere bepalingen		Colli	Los gestort	Laden, lossen en behandeling		
							3.4	3.5.1.2	4.1.4	4.1.4	4.1.10	4.2.5.2, 7.3.2	4.2.5.3	4.3	4.3.5, 6.8.4	1.1.3.6	7.2.4	7.3.3	7.5.11	8.5	5.3.2.3
(1)	(2)	(3a)	(3b)	(4)	(5)	(6)	(7a)	(7b)	(8)	(9a)	(9b)	(10)	(11)	(12)	(13)	(15)	(16)	(17)	(18)	(19)	(20)
	3.1.2	2.2	2.2	2.1.1.3	5.2.2	3.3	3.4	3.5.1.2	4.1.4	4.1.4	4.1.10	4.2.5.2, 7.3.2	4.2.5.3	4.3	4.3.5, 6.8.4	1.1.3.6	7.2.4	7.3.3	7.5.11	8.5	5.3.2.3
0402	AMMONIUMPERCHLORAAT	1	1.1D		1 (+13)	152	0	E0	P112b P112c		MP20				1	W2 W3		CW1		1.1D	
0403	FAKKELS VOOR VLIEGTUIGEN	1	1.4G		1.4		0	E0	P135		MP23				2	W2		CW1		1.4G	
0404	FAKKELS VOOR VLIEGTUIGEN	1	1.4S		1.4		0	E0	P135		MP23				4	W2		CW1	CE1	1.4S	
0405	SEINPATRONEN	1	1.4S		1.4		0	E0	P135		MP23 MP24				4	W2		CW1	CE1	1.4S	
0406	DINITROSOBENZEEN	1	1.3C		1 (+13)		0	E0	P114b		MP20				1	W2 W3		CW1		1.3C	
0407	TETRAZOL-1-AZIJNZUUR	1	1.4C		1.4		0	E0	P114b		MP20				2	W2		CW1		1.4C	
0408	BUIZEN, DETONEREND, met veiligheidsvoorzieningen	1	1.1D		1 (+13)		0	E0	P141		MP21				1	W2		CW1		1.1D	
0409	BUIZEN, DETONEREND, met veiligheidsvoorzieningen	1	1.2D		1		0	E0	P141		MP21				1	W2		CW1		1.2D	
0410	BUIZEN, DETONEREND, met veiligheidsvoorzieningen	1	1.4D		1.4		0	E0	P141		MP21				2	W2		CW1		1.4D	
0411	PENTAERYTHRIETTETRANITRAAT (PENTAERYTHRITOLTETRANITRAAT) (PETN), met ten minste 7 massa-% was	1	1.1D		1 (+15)	131	0	E0	P112b P112c		MP20				1	W2 W3		CW1		1.1D	
0412	PATRONEN VOOR WAPENS, met springlading	1	1.4E		1.4		0	E0	P130 LP101	PP67 L1	MP21				2	W2		CW1		1.4E	
0413	LOSSE PATRONEN VOOR WAPENS	1	1.2C		1		0	E0	P130		MP22				1	W2		CW1		1.2C	
0414	VOORTDRIJVENDE LADINGEN VOOR GESCHUT	1	1.2C		1		0	E0	P130		MP22				1	W2		CW1		1.2C	
0415	VOORTDRIJVENDE LADINGEN	1	1.2C		1		0	E0	P143	PP76	MP22				1	W2		CW1		1.2C	
0417	PATRONEN VOOR WAPENS, MET INERT PROJECTIEL of PATRONEN VOOR KLEINKALIBERWAPENS	1	1.3C		1		0	E0	P130		MP22				1	W2		CW1		1.3C	
0418	GRONDFAKKELS	1	1.1G		1 (+13)		0	E0	P135		MP23				1	W2		CW1		1.1G	
0419	GRONDFAKKELS	1	1.2G		1		0	E0	P135		MP23				1	W2		CW1		1.2G	
0420	FAKKELS VOOR VLIEGTUIGEN	1	1.1G		1 (+13)		0	E0	P135		MP23				1	W2		CW1		1.1G	
0421	FAKKELS VOOR VLIEGTUIGEN	1	1.2G		1		0	E0	P135		MP23				1	W2		CW1		1.2G	
0424	PROJECTIELEN, inert, met lichtspooelement	1	1.3G		1		0	E0	P130 LP101	PP67 L1	MP23				1	W2		CW1		1.3G	
0425	PROJECTIELEN, inert, met lichtspooelement	1	1.4G		1.4		0	E0	P130 LP101	PP67 L1	MP23				2	W2		CW1		1.4G	
0426	PROJECTIELEN, met verspreidings- of uitstootlading	1	1.2F		1 (+13)		0	E0	P130		MP23				1	W2		CW1		1.2F	
0427	PROJECTIELEN, met verspreidings- of uitstootlading	1	1.4F		1.4		0	E0	P130		MP23				2	W2		CW1		1.4F	
0428	PYROTECHNISCHE VOORWERPEN voor technische doeleinden	1	1.1G		1 (+13)		0	E0	P135		MP23 MP24				1	W2		CW1		1.1G	
0429	PYROTECHNISCHE VOORWERPEN voor technische doeleinden	1	1.2G		1		0	E0	P135		MP23 MP24				1	W2		CW1		1.2G	
0430	PYROTECHNISCHE VOORWERPEN voor technische doeleinden	1	1.3G		1		0	E0	P135		MP23 MP24				1	W2		CW1		1.3G	
0431	PYROTECHNISCHE VOORWERPEN voor technische doeleinden	1	1.4G		1.4		0	E0	P135		MP23 MP24				2	W2		CW1	CE1	1.4G	
0432	PYROTECHNISCHE VOORWERPEN voor technische doeleinden	1	1.4S		1.4		0	E0	P135		MP23 MP24				4	W2		CW1	CE1	1.4S	
0433	GRONDSTOF VOOR ROOKZWAK BUSKRUIT, BEVOCHTIGD met ten minste 17 massa-% alcohol	1	1.1C		1 (+13)	266	0	E0	P111		MP20				1	W2		CW1		1.1C	
0434	PROJECTIELEN, met verspreidings- of uitstootlading	1	1.2G		1		0	E0	P130 LP101	PP67 L1	MP23				1	W2		CW1		1.2G	
0435	PROJECTIELEN, met verspreidings- of uitstootlading	1	1.4G		1.4		0	E0	P130 LP101	PP67 L1	MP23				2	W2		CW1		1.4G	
0436	RAKETTEN, met uitstootlading	1	1.2C		1		0	E0	P130 LP101	PP67 L1	MP22				1	W2		CW1		1.2C	

UN-nr	Benaming en beschrijving	Klasse	Classificatiecode	Verpakkingsgroep	Etiketten	Bijzondere bepalingen	Gelimiteerde en vrijgestelde hoeveelheden		Verpakkingen			Transporttanks en bulkcontainers		RID-tanks		Vervoerscategorie	Bijzondere bepalingen voor het vervoer			Expresgoed	Gevaaridentificatienummer
							3.4	3.5.1.2	Verpakkingsinstructies	Bijzondere bepalingen	Gezamenlijke verpakking	Instructies	Bijzondere bepalingen	Tankcode	Bijzondere bepalingen		Colli	Los gestort	Laden, lossen en behandeling		
	3.1.2	2.2	2.2	2.1.1.3	5.2.2	3.3	3.4	3.5.1.2	4.1.4	4.1.4	4.1.10	4.2.5.2, 7.3.2	4.2.5.3	4.3	4.3.5, 6.8.4	1.1.3.6	7.2.4	7.3.3	7.5.11	8.5	5.3.2.3
(1)	(2)	(3a)	(3b)	(4)	(5)	(6)	(7a)	(7b)	(8)	(9a)	(9b)	(10)	(11)	(12)	(13)	(15)	(16)	(17)	(18)	(19)	(20)
0437	RAKETTEN, met uitstootlading	1	1.3C		1		0	E0	P130 LP101	PP67 □	MP22					1	W2		CW1		1.3C
0438	RAKETTEN, met uitstootlading	1	1.4C		1.4		0	E0	P130 LP101	PP67 □	MP22					2	W2		CW1		1.4C
0439	HOLLE LADINGEN, zonder slagpijpje	1	1.2D		1		0	E0	P137	PP70	MP21					1	W2		CW1		1.2D
0440	HOLLE LADINGEN, zonder slagpijpje	1	1.4D		1.4		0	E0	P137	PP70	MP21					2	W2		CW1		1.4D
0441	HOLLE LADINGEN, zonder slagpijpje	1	1.4S		1.4	347	0	E0	P137	PP70	MP23					4	W2		CW1	CE1	1.4S
0442	SPRINGLADINGEN VOOR INDUSTRIËLE DOELEINDEN, zonder slagpijpje	1	1.1D		1 (+13)		0	E0	P137		MP21					1	W2		CW1		1.1D
0443	SPRINGLADINGEN VOOR INDUSTRIËLE DOELEINDEN, zonder slagpijpje	1	1.2D		1		0	E0	P137		MP21					1	W2		CW1		1.2D
0444	SPRINGLADINGEN VOOR INDUSTRIËLE DOELEINDEN, zonder slagpijpje	1	1.4D		1.4		0	E0	P137		MP21					2	W2		CW1		1.4D
0445	SPRINGLADINGEN VOOR INDUSTRIËLE DOELEINDEN, zonder slagpijpje	1	1.4S		1.4	347	0	E0	P137		MP23					4	W2		CW1	CE1	1.4S
0446	PATROONHULZEN, MEEBRANDEND, LEEG, ZONDER ONTSTEKER	1	1.4C		1.4		0	E0	P136		MP22					2	W2		CW1		1.4C
0447	PATROONHULZEN, MEEBRANDEND, LEEG, ZONDER ONTSTEKER	1	1.3C		1		0	E0	P136		MP22					1	W2		CW1		1.3C
0448	5-MERCAPTOTETRAZOL-1-AZIJNZUUR	1	1.4C		1.4		0	E0	P114b		MP20					2	W2		CW1		1.4C
0449	TORPEDO'S MET VLOEIBARE BRANDSTOF, met of zonder springlading	1	1.1J		1 (+13)		0	E0	P101		MP23					1	W2		CW1		1.1J
0450	TORPEDO'S MET VLOEIBARE BRANDSTOF, met inerte kop	1	1.3J		1 (+13)		0	E0	P101		MP23					1	W2		CW1		1.3J
0451	TORPEDO'S, met springlading	1	1.1D		1 (+13)		0	E0	P130 LP101	PP67 □	MP21					1	W2		CW1		1.1D
0452	OEFENGRANATEN, hand- of geweer-	1	1.4G		1.4		0	E0	P141		MP23					2	W2		CW1		1.4G
0453	LIJNWERPRAKETTEN	1	1.4G		1.4		0	E0	P130		MP23					2	W2		CW1		1.4G
0454	ONTSTEKERS	1	1.4S		1.4		0	E0	P142		MP23					4	W2		CW1	CE1	1.4S
0455	SLAGPIJPJES, NIET ELEKTRISCH	1	1.4S		1.4	347	0	E0	P131	PP68	MP23					4	W2		CW1	CE1	1.4S
0456	SLAGPIJPJES, ELEKTRISCH	1	1.4S		1.4	347	0	E0	P131		MP23					4	W2		CW1	CE1	1.4S
0457	SPRINGLADINGEN, KUNSTSTOFGEBOONDEN	1	1.1D		1 (+13)		0	E0	P130		MP21					1	W2		CW1		1.1D
0458	SPRINGLADINGEN, KUNSTSTOFGEBOONDEN	1	1.2D		1		0	E0	P130		MP21					1	W2		CW1		1.2D
0459	SPRINGLADINGEN, KUNSTSTOFGEBOONDEN	1	1.4D		1.4		0	E0	P130		MP21					2	W2		CW1		1.4D
0460	SPRINGLADINGEN, KUNSTSTOFGEBOONDEN	1	1.4S		1.4	347	0	E0	P130		MP23					4	W2		CW1	CE1	1.4S
0461	BESTANDDELEN VAN EEN PYROTECHNISCHE KETEN, N.E.G.	1	1.1B		1 (+13)	178 274	0	E0	P101		MP2					1	W2		CW1		1.1B
0462	ONTPLOFBARE VOORWERPEN, N.E.G.	1	1.1C		1 (+13)	178 274	0	E0	P101		MP2					1	W2		CW1		1.1C
0463	ONTPLOFBARE VOORWERPEN, N.E.G.	1	1.1D		1 (+13)	178 274	0	E0	P101		MP2					1	W2		CW1		1.1D
0464	ONTPLOFBARE VOORWERPEN, N.E.G.	1	1.1E		1 (+13)	178 274	0	E0	P101		MP2					1	W2		CW1		1.1E
0465	ONTPLOFBARE VOORWERPEN, N.E.G.	1	1.1F		1 (+13)	178 274	0	E0	P101		MP2					1	W2		CW1		1.1F
0466	ONTPLOFBARE VOORWERPEN, N.E.G.	1	1.2C		1	178 274	0	E0	P101		MP2					1	W2		CW1		1.2C
0467	ONTPLOFBARE VOORWERPEN, N.E.G.	1	1.2D		1	178 274	0	E0	P101		MP2					1	W2		CW1		1.2D
0468	ONTPLOFBARE VOORWERPEN, N.E.G.	1	1.2E		1	178 274	0	E0	P101		MP2					1	W2		CW1		1.2E

UN-nr	Benaming en beschrijving	Klasse	Classificatiecode	Verpakkingsgroep	Etiketten	Bijzondere bepalingen	Geïmitereerde en vrijgestelde hoeveelheden		Verpakkingen			Transporttanks en bulkcontainers		RID-tanks		Vervoerscategorie	Bijzondere bepalingen voor het vervoer			Expresgoed	Gevaaridentificatienummer
							3.4	3.5.1.2	Verpakkingsinstructies	Bijzondere bepalingen	Gezamenlijke verpakking	Instructies	Bijzondere bepalingen	Tankcode	Bijzondere bepalingen		Colli	Los gestort	Laden, lossen en behandeling		
	3.1.2	2.2	2.2	2.1.1.3	5.2.2	3.3	3.4	3.5.1.2	4.1.4	4.1.4	4.1.10	4.2.5.2, 7.3.2	4.2.5.3	4.3	4.3.5, 6.8.4	1.1.3.6	7.2.4	7.3.3	7.5.11	8.5	5.3.2.3
(1)	(2)	(3a)	(3b)	(4)	(5)	(6)	(7a)	(7b)	(8)	(9a)	(9b)	(10)	(11)	(12)	(13)	(15)	(16)	(17)	(18)	(19)	(20)
0469	ONTPLOFBARE VOORWERPEN, N.E.G.	1	1.2F		1 (+13)	178 274	0	E0	P101		MP2					1	W2		CW1		1.2F
0470	ONTPLOFBARE VOORWERPEN, N.E.G.	1	1.3C		1	178 274	0	E0	P101		MP2					1	W2		CW1		1.3C
0471	ONTPLOFBARE VOORWERPEN, N.E.G.	1	1.4E		1.4	178 274	0	E0	P101		MP2					2	W2		CW1		1.4E
0472	ONTPLOFBARE VOORWERPEN, N.E.G.	1	1.4F		1.4	178 274	0	E0	P101		MP2					2	W2		CW1		1.4F
0473	ONTPLOFBARE STOFFEN, N.E.G.	1	1.1A	VERVOER VERBODEN																	
0474	ONTPLOFBARE STOFFEN, N.E.G.	1	1.1C		1 (+13)	178 274	0	E0	P101		MP2					1	W2 W3		CW1		1.1C
0475	ONTPLOFBARE STOFFEN, N.E.G.	1	1.1D		1 (+13)	178 274	0	E0	P101		MP2					1	W2 W3		CW1		1.1D
0476	ONTPLOFBARE STOFFEN, N.E.G.	1	1.1G		1 (+13)	178 274	0	E0	P101		MP2					1	W2 W3		CW1		1.1G
0477	ONTPLOFBARE STOFFEN, N.E.G.	1	1.3C		1 (+13)	178 274	0	E0	P101		MP2					1	W2 W3		CW1		1.3C
0478	ONTPLOFBARE STOFFEN, N.E.G.	1	1.3G		1	178 274	0	E0	P101		MP2					1	W2 W3		CW1		1.3G
0479	ONTPLOFBARE STOFFEN, N.E.G.	1	1.4C		1.4	178 274	0	E0	P101		MP2					2	W2		CW1		1.4C
0480	ONTPLOFBARE STOFFEN, N.E.G.	1	1.4D		1.4	178 274	0	E0	P101		MP2					2	W2		CW1		1.4D
0481	ONTPLOFBARE STOFFEN, N.E.G.	1	1.4S		1.4	178 274	0	E0	P101		MP2					4	W2		CW1		1.4S
0482	ONTPLOFBARE STOFFEN, ZEER WEINIG GEVOELIG , N.E.G. (STOFFEN, EVI, N.E.G.)	1	1.5D		1.5	178 274	0	E0	P101		MP2					1	W2		CW1		1.5D
0483	CYCLOTRIMETHYLEENTRINITRAMINE (CYCLONIET), (HEXOGEEN),( RDX), GEDESENSIBILISEERD	1	1.1D		1 (+13)		0	E0	P112b P112c		MP20					1	W2 W3		CW1		1.1D
0484	CYCLOTETRAMETHYLEENTETRANITRAMINE (OCTOGEEN), (HMX), GEDESENSIBILISEERD	1	1.1D		1 (+13)		0	E0	P112b P112c		MP20					1	W2 W3		CW1		1.1D
0485	ONTPLOFBARE STOFFEN, N.E.G.	1	1.4G		1.4	178 274	0	E0	P101		MP2					2	W2 W3		CW1		1.4G
0486	ONTPLOFBARE VOORWERPEN, EXTREEM WEINIG GEVOELIG (VOORWERPEN, EEI)	1	1.6N		1.6		0	E0	P101		MP23					2	W2		CW1		1.6N
0487	ROOKSIGNALEN	1	1.3G		1		0	E0	P135		MP23					1	W2		CW1		1.3G
0488	OEFENMUNITIE	1	1.3G		1		0	E0	P130 LP101	PP67 L1	MP23					1	W2		CW1		1.3G
0489	DINITROGLYCOLURIL (DINGU)	1	1.1D		1 (+13)		0	E0	P112b P112c		MP20					1	W2 W3		CW1		1.1D
0490	OXYNITROTRIAZOL (ONTA)	1	1.1D		1 (+13)		0	E0	P112b P112c		MP20					1	W2 W3		CW1		1.1D
0491	VOORTDRIJVENDE LADINGEN	1	1.4C		1.4		0	E0	P143	PP76	MP22					2	W2		CW1		1.4C
0492	KNALSEINEN VOOR SPOORWEGDOELEINDEN	1	1.3G		1		0	E0	P135		MP23					1	W2		CW1		1.3G
0493	KNALSEINEN VOOR SPOORWEGDOELEINDEN	1	1.4G		1.4		0	E0	P135		MP23					2	W2		CW1		1.4G
0494	OLIEPIJPDOORBORINGSAPPARATEN, zonder slagpijpe	1	1.4D		1.4		0	E0	P101		MP21					2	W2		CW1		1.4D
0495	VOORTDRIJVENDE STOF, VLOEIBAAR	1	1.3C		1 (+13)	224	0	E0	P115	PP53 PP54 PP57 PP58	MP20					1	W2		CW1		1.3C

UN-nr	Benaming en beschrijving	Klasse	Classificatiecode	Verpakkingsgroep	Etiketten	Bijzondere bepalingen	Geïmitereerde en vrijgestelde hoeveelheden		Verpakkingen			Transporttanks en bulkcontainers		RID-tanks		Vervoerscategorie	Bijzondere bepalingen voor het vervoer			Expresgoed	Gevaarsidentificatienummer
							3.4	3.5.1.2	Verpakkingsinstructies	Bijzondere bepalingen	Gezamenlijke verpakking	Instructies	Bijzondere bepalingen	Tankcode	Bijzondere bepalingen		Colli	Los gestort	Laden, lossen en behandeling		
	3.1.2	2.2	2.2	2.1.1.3	5.2.2	3.3	3.4	3.5.1.2	4.1.4	4.1.4	4.1.10	4.2.5.2, 7.3.2	4.2.5.3	4.3	4.3.5, 6.8.4	1.1.3.6	7.2.4	7.3.3	7.5.11	8.5	5.3.2.3
(1)	(2)	(3a)	(3b)	(4)	(5)	(6)	(7a)	(7b)	(8)	(9a)	(9b)	(10)	(11)	(12)	(13)	(15)	(16)	(17)	(18)	(19)	(20)
0496	OCTONAL	1	1.1D		1 (+13)		0	E0	P112b P112c		MP20					1	W2 W3		CW1		1.1D
0497	VOORTDRIJVENDE STOF, VLOEIBAAR	1	1.1C		1 (+13)	224	0	E0	P115	PP53 PP54 PP57 PP58	MP20					1	W2		CW1		1.1C
0498	VOORTDRIJVENDE STOF, VAST	1	1.1C		1 (+13)		0	E0	P114b		MP20					1	W2		CW1		1.1C
0499	VOORTDRIJVENDE STOF, VAST	1	1.3C		1 (+13)		0	E0	P114b		MP20					1	W2		CW1		1.3C
0500	SLAGPIJPJES, SAMENGESTELD, NIET ELEKTRISCH	1	1.4S		1.4	347	0	E0	P131		MP23					4	W2		CW1	CE1	1.4S
0501	VOORTDRIJVENDE STOF, VAST	1	1.4C		1.4		0	E0	P114b		MP20					2	W2		CW1		1.4C
0502	RAKETTEN, met inerte kop	1	1.2C		1		0	E0	P130 LP101	PP67 L1	MP22					1	W2		CW1		1.2C
0503	VEILIGHEIDSINRICHTINGEN, PYROTECHNISCH	1	1.4G		1.4	235 289	0	E0	P135		MP23					2	W2		CW1		1.4G
0504	1H-TETRAZOL	1	1.1D		1 (+13)		0	E0	P112c	PP48	MP20					1	W2		CW1		1.1D
0505	SCHEEPSNOODSIGNALLEN	1	1.4G		1.4		0	E0	P135		MP23 MP24					2	W2		CW1		1.4G
0506	SCHEEPSNOODSIGNALLEN	1	1.4S		1.4		0	E0	P135		MP23 MP24					4	W2		CW1	CE1	1.4S
0507	ROOKSIGNALLEN	1	1.4S		1.4		0	E0	P135		MP23 MP24					4	W2		CW1	CE1	1.4S
0508	1-HYDROXYBENZOTRIAZOL, WATERVRIJ, droog of bevochtigd met minder dan 20 massa-% water	1	1.3C		1 (+13)		0	E0	P114(b)	PP48 PP50	MP20					1	W2 W3		CW1		1.3C
0509	ROOKZWAK BUSKRUIT	1	1.4C		1.4		0	E0	P114b	PP48	MP20					2	W2		CW1		1.4C
1001	ACETYLEEN, OPGELOST (ETHYN, OPGELOST)	2	4F		2.1 (+13)	662	0	E0	P200		MP9			PxBN(M)	TU17 TU38 TE22 TA4 TT9	2			CW9 CW10 CW36	CE2	239
1002	LUCHT, SAMENGEPERST (PERSLUCHT)	2	1A		2.2 (+13)	655 662	120 ml	E1	P200		MP9	(M)		CxBN(M)		3			CW9 CW10	CE3	20
1003	LUCHT, STERK GEKOELD, VLOEIBAAR	2	3O		2.2+5.1 (+13)		0	E0	P203		MP9	T75	TP5 TP22	RxBN	TU7 TU19 TA4 TT9 TM6	3	W5		CW9 CW11 CW30 CW36	CE2	225
1005	AMMONIAK, WATERVRIJ	2	2TC		2.3+8 (+13)	23	0	E0	P200		MP9	T50 (M)		PxBH(M)	TU38 TE22 TE25 TA4 TT8 TT9 TM6	1			CW9 CW10 CW36		268
1006	ARGON, SAMENGEPERST	2	1A		2.2 (+13)	653 662	120 ml	E1	P200		MP9	(M)		CxBN(M)	TA4 TT9	3			CW9 CW10 CW36	CE3	20

UN-nr	Benaming en beschrijving	Klasse	Classificatiecode	Verpakkingsgroep	Etiketten	Bijzondere bepalingen	Geïmitereerde en vrijgestelde hoeveelheden		Verpakkingen			Transporttanks en bulkcontainers		RID-tanks		Vervoerscategorie	Bijzondere bepalingen voor het vervoer			Expresgoed	Gevaarsidentificatienummer
							3.4	3.5.1.2	Verpakkingsinstructies	Bijzondere bepalingen	Gezamenlijke verpakking	Instructies	Bijzondere bepalingen	Tankcode	Bijzondere bepalingen		Colli	Los gestort	Laden, lossen en behandeling		
	3.1.2	2.2	2.2	2.1.1.3	5.2.2	3.3	3.4	3.5.1.2	4.1.4	4.1.4	4.1.10	4.2.5.2, 7.3.2	4.2.5.3	4.3	4.3.5, 6.8.4	1.1.3.6	7.2.4	7.3.3	7.5.11	8.5	5.3.2.3
(1)	(2)	(3a)	(3b)	(4)	(5)	(6)	(7a)	(7b)	(8)	(9a)	(9b)	(10)	(11)	(12)	(13)	(15)	(16)	(17)	(18)	(19)	(20)
1008	BOORTRIFLUORIDE	2	2TC		2.3+8 (+13)	373	0	E0	P200		MP9	(M)		PxBH(M)	TU38 TE22 TE25 TA4 TT9 TT10 TM6	1			CW9 CW10 CW36		268
1009	BROOMTRIFLUORMETHAAN (KOELGAS R 13B1)	2	2A		2.2 (+13)	662	120 ml	E1	P200		MP9	T50 (M)		PxBN(M)	TA4 TT9 TM6	3			CW9 CW10 CW36	CE3	20
1010	BUTADIENEN, GESTABILISEERD of MENGSEL VAN BUTADIENEN EN KOOLWATERSTOF, GESTABILISEERD, dat bij 70 °C een dampdruk bezit van ten hoogste 1,1 MPa (11 bar) en bij 50 °C een dichtheid van ten minste 0,525 kg/l	2	2F		2.1 (+13)	618 662	0	E0	P200		MP9	T50 (M)		PxBN(M)	TU38 TE22 TA4 TT9 TM6	2			CW9 CW10 CW36	CE3	239
1011	BUTAAN	2	2F		2.1 (+13)	ADR 652 657 660 662	0	E0	P200		MP9	T50 (M)		PxBN(M)	TU38 TE22 TA4 TT9 TM6	2			CW9 CW10 CW36	CE3	23
1012	1-BUTEEN of CIS-2-BUTEEN of TRANS-2-BUTEEN of MENGSEL VAN BUTENEN	2	2F		2.1 (+13)	662	0	E0	P200		MP9	T50 (M)		PxBN(M)	TU38 TE22 TA4 TT9 TA4 TT9 TM6	2			CW9 CW10 CW36	CE3	23
1013	KOOLDIOXIDE (KOOLSTOFDIOXIDE) (KOOLZUUR)	2	2A		2.2 (+13)	584 653 662	120 ml	E1	P200		MP9	(M)		PxBN(M)	TA4 TT9 TM6	3			CW9 CW10 CW36	CE3	20
1016	KOOLMONOXIDE, SAMENGEPERST (KOOLSTOFMONOXIDE, SAMENGEPERST)	2	1TF		2.3+2.1 (+13)		0	E0	P200		MP9	(M)		CxBH(M)	TU38 TE22 TE25 TA4 TT9	1			CW9 CW10 CW36		263
1017	CHLOOR	2	2TOC		2.3+5.1+8 (+13)		0	E0	P200		MP9	T50 (M)	TP19	P22DH(M)	TU38 TE22 TE25 TA4 TT9 TT10 TM6	1			CW9 CW10 CW36		265
1018	CHLOORDIFLUORMETHAAN (KOELGAS R 22)	2	2A		2.2 (+13)	662	120 ml	E1	P200		MP9	T50 (M)		PxBN(M)	TA4 TT9 TM6	3			CW9 CW10 CW36	CE3	20



UN-nr	Benaming en beschrijving	Klasse	Classificatiecode	Verpakkingsgroep	Etiketten	Bijzondere bepalingen	Geïmitereerde en vrijgestelde hoeveelheden		Verpakkingen			Transporttanks en bulkcontainers		RID-tanks		Vervoerscategorie	Bijzondere bepalingen voor het vervoer			Expresgoed	Gevaarsidentificatienummer
							(7a)	(7b)	(8)	(9a)	(9b)	(10)	(11)	(12)	(13)		(15)	(16)	(17)		
							3.4	3.5.1.2	4.1.4	4.1.4	4.1.10	4.2.5.2, 7.3.2	4.2.5.3	4.3	4.3.5, 6.8.4	1.1.3.6	7.2.4	7.3.3	7.5.11	8.5	5.3.2.3
(1)	(2)	(3a)	(3b)	(4)	(5)	(6)	(7a)	(7b)	(8)	(9a)	(9b)	(10)	(11)	(12)	(13)	(15)	(16)	(17)	(18)	(19)	(20)
	3.1.2	2.2	2.2	2.1.1.3	5.2.2	3.3	3.4	3.5.1.2	4.1.4	4.1.4	4.1.10	4.2.5.2, 7.3.2	4.2.5.3	4.3	4.3.5, 6.8.4	1.1.3.6	7.2.4	7.3.3	7.5.11	8.5	5.3.2.3
1020	CHLOORPENTAFLUORETHAAN (KOELGAS R 115)	2	2A		2.2 (+13)	662	120 ml	E1	P200		MP9	T50 (M)		PxBN(M)	TA4 TT9 TM6	3			CW9 CW10 CW36	CE3	20
1021	1-CHLOOR-1,2,2,2-TETRAFLUORETHAAN (KOELGAS R 124)	2	2A		2.2 (+13)	662	120 ml	E1	P200		MP9	T50 (M)		PxBN(M)	TA4 TT9 TM6	3			CW9 CW10 CW36	CE3	20
1022	CHLOORTRIFLUORMETHAAN (KOELGAS R 13)	2	2A		2.2 (+13)	662	120 ml	E1	P200		MP9	(M)		PxBN(M)	TA4 TT9 TM6	3			CW9 CW10 CW36	CE3	20
1023	STADSGAS, SAMENGEPERST	2	1TF		2.3+2.1 (+13)		0	E0	P200		MP9	(M)		CxBH(M)	TU38 TE22 TE25 TA4 TT9	1			CW9 CW10 CW36		263
1026	DICYAAN	2	2TF		2.3+2.1 (+13)		0	E0	P200		MP9	(M)		PxBH(M)	TU38 TE22 TE25 TA4 TT9 TM6	1			CW9 CW10 CW36		263
1027	CYCLOPROPAAN	2	2F		2.1 (+13)	662	0	E0	P200		MP9	T50 (M)		PxBN(M)	TU38 TE22 TA4 TT9 TM6	2			CW9 CW10 CW36	CE3	23
1028	DICHOORDIFLUORMETHAAN (KOELGAS R 12)	2	2A		2.2 (+13)	662	120 ml	E1	P200		MP9	T50 (M)		PxBN(M)	TA4 TT9 TM6	3			CW9 CW10 CW36	CE3	20
1029	DICHOORFLUORMETHAAN (KOELGAS R 21)	2	2A		2.2 (+13)	662	120 ml	E1	P200		MP9	T50 (M)		PxBN(M)	TA4 TT9 TM6	3			CW9 CW10 CW36	CE3	20
1030	1,1-DIFLUORETHAAN (KOELGAS R 152a)	2	2F		2.1 (+13)	662	0	E0	P200		MP9	T50 (M)		PxBN(M)	TU38 TE22 TA4 TT9 TM6	2			CW9 CW10 CW36	CE3	23
1032	DIMETHYLAMINE, WATERVRIJ	2	2F		2.1 (+13)	662	0	E0	P200		MP9	T50 (M)		PxBN(M)	TU38 TE22 TA4 TT9 TM6	2			CW9 CW10 CW36	CE3	23
1033	DIMETHYLETHER	2	2F		2.1 (+13)	662	0	E0	P200		MP9	T50 (M)		PxBN(M)	TU38 TE22 TA4 TT9 TM6	2			CW9 CW10 CW36	CE3	23

UN-nr	Benaming en beschrijving	Klasse	Classificatiecode	Verpakkingsgroep	Etiketten	Bijzondere bepalingen	Geïmitereerde en vrijgestelde hoeveelheden		Verpakkingen			Transporttanks en bulkcontainers		RID-tanks		Vervoerscategorie	Bijzondere bepalingen voor het vervoer			Expresgoed	Gevaaridentificatienummer
							3.4	3.5.1.2	Verpakkingsinstructies	Bijzondere bepalingen	Gezamenlijke verpakking	Instructies	Bijzondere bepalingen	Tankcode	Bijzondere bepalingen		Colli	Los gestort	Laden, lossen en behandeling		
	3.1.2	2.2	2.2	2.1.1.3	5.2.2	3.3	3.4	3.5.1.2	4.1.4	4.1.4	4.1.10	4.2.5.2, 7.3.2	4.2.5.3	4.3	4.3.5, 6.8.4	1.1.3.6	7.2.4	7.3.3	7.5.11	8.5	5.3.2.3
(1)	(2)	(3a)	(3b)	(4)	(5)	(6)	(7a)	(7b)	(8)	(9a)	(9b)	(10)	(11)	(12)	(13)	(15)	(16)	(17)	(18)	(19)	(20)
1035	ETHAAN	2	2F		2.1 (+13)	662	0	E0	P200		MP9	(M)		PxBN(M)	TU38 TE22 TA4 TT9 TM6	2			CW9 CW10 CW36	CE3	23
1036	ETHYLAMINE	2	2F		2.1 (+13)	662	0	E0	P200		MP9	T50 (M)		PxBN(M)	TU38 TE22 TA4 TT9 TM6	2			CW9 CW10 CW36	CE3	23
1037	ETHYLCHLORIDE	2	2F		2.1 (+13)	662	0	E0	P200		MP9	T50 (M)		PxBN(M)	TU38 TE22 TA4 TT9 TM6	2			CW9 CW10 CW36	CE3	23
1038	ETHYLEEN, STERK GEKOELD, VLOEIBAAR (ETHEEN, STERK GEKOELD, VLOEIBAAR)	2	3F		2.1 (+13)		0	E0	P203		MP9	T75	TP5	RxBN	TU18 TU38 TE22 TA4 TT9 TM6	2	W5		CW9 CW11 CW30 CW36	CE2	223
1039	ETHYLMETHYLETHER	2	2F		2.1 (+13)	662	0	E0	P200		MP9	(M)		PxBN(M)	TU38 TE22 TA4 TT9 TM6	2			CW9 CW10 CW36	CE3	23
1040	ETHYLEENOXIDE	2	2TF		2.3+2.1	342	0	E0	P200		MP9	(M)				1			CW9 CW10 CW36		263
1040	ETHYLEENOXIDE MET STIKSTOF tot een maximale totale druk van 1 MPa (10 bar) bij 50 °C	2	2TF		2.3+2.1 (+13)	342	0	E0	P200		MP9	T50 (M)	TP20	PxBH(M)	TU38 TE22 TE25 TA4 TT9 TM6	1			CW9 CW10 CW36		263
1041	MENGSEL VAN ETHYLEENOXIDE EN KOOLDIOXIDE (MENGSEL VAN ETHYLEENOXIDE EN KOOLSTOFDIOXIDE) (MENGSEL VAN ETHYLEENOXIDE EN KOOLZUUR) met meer dan 9 %, maar ten hoogste 87 % ethyleenoxide	2	2F		2.1 (+13)	662	0	E0	P200		MP9	T50 (M)		PxBN(M)	TU38 TE22 TA4 TT9 TM6	2			CW9 CW10 CW36	CE3	239
1043	MESTSTOF, OPLOSSING met niet gebonden ammoniak	2			2.2	642															
1044	BRANDBLUSAPPARATEN met samengeperst of vloeibaar gemaakt gas	2	6A		2.2	225 594	120 ml	E0	P003	PP91	MP9					3			CW9	CE2	20
1045	FLUOR, SAMENGEPERST	2	1TOC		2.3+5.1+8		0	E0	P200		MP9					1			CW9 CW10 CW36		265

UN-nr	Benaming en beschrijving	Klasse	Classificatiecode	Verpakkingsgroep	Etiketten	Bijzondere bepalingen	Geïmitereerde en vrijgestelde hoeveelheden		Verpakkingen			Transporttanks en bulkcontainers		RID-tanks		Vervoerscategorie	Bijzondere bepalingen voor het vervoer			Expresgoed	Gevaaridentificatienummer
							(7a)	(7b)	(8)	(9a)	(9b)	(10)	(11)	(12)	(13)		(15)	(16)	(17)		
							3.4	3.5.1.2	Verpakkingsinstructies	Bijzondere bepalingen	Gezamenlijke verpakking	Instructies	Bijzondere bepalingen	Tankcode	Bijzondere bepalingen		Colli	Los gestort	Laden, lossen en behandeling		
	3.1.2	2.2	2.2	2.1.1.3	5.2.2	3.3	3.4	3.5.1.2	4.1.4	4.1.4	4.1.10	4.2.5.2, 7.3.2	4.2.5.3	4.3	4.3.5, 6.8.4	1.1.3.6	7.2.4	7.3.3	7.5.11	8.5	5.3.2.3
(1)	(2)	(3a)	(3b)	(4)	(5)	(6)	(7a)	(7b)	(8)	(9a)	(9b)	(10)	(11)	(12)	(13)	(15)	(16)	(17)	(18)	(19)	(20)
1046	HELIUM, SAMENGEPERST	2	1A		2.2 (+13)	653 662	120 ml	E1	P200		MP9	(M)		CxBN(M)	TA4 TT9	3			CW9 CW10 CW36	CE3	20
1048	WATERSTOFBROMIDE, WATERVRIJ (BROOMWATERSTOF, WATERVRIJ)	2	2TC		2.3+8 (+13)		0	E0	P200		MP9	(M)		PxBH(M)	TU38 TE22 TE25 TA4 TT9 TT10 TM6	1			CW9 CW10 CW36		268
1049	WATERSTOF, SAMENGEPERST	2	1F		2.1 (+13)	660 662	0	E0	P200		MP9	(M)		CxBN(M)	TU38 TE22 TA4 TT9	2			CW9 CW10 CW36	CE3	23
1050	WATERSTOFCHLORIDE, WATERVRIJ (CHLOORWATERSTOF, WATERVRIJ)	2	2TC		2.3+8 (+13)		0	E0	P200		MP9	(M)		PxBH(M)	TU38 TE22 TE25 TA4 TT9 TT10 TM6	1			CW9 CW10 CW36		268
1051	CYANWATERSTOF, GESTABILISEERD, met minder dan 3% water	6.1	TF1	I	6.1+3	603	0	E0	P200		MP2					0			CW13 CW28 CW31		663
1052	FLUORWATERSTOF, WATERVRIJ	8	CT1	I	8+6.1		0	E0	P200		MP2	T10	TP2	L21DH(+)	TU14 TU34 TU38 TC1 TE17 TE21 TE22 TE25 TA4 TT4 TT9 TM6	1			CW13 CW28 CW34		886
1053	WATERSTOFSULFIDE (ZWAVELWATERSTOF)	2	2TF		2.3+2.1 (+13)		0	E0	P200		MP9	(M)		PxDH(M)	TU38 TE22 TE25 TA4 TT9 TT10 TM6	1			CW9 CW10 CW36		263
1055	ISOBUTEEN	2	2F		2.1 (+13)	662	0	E0	P200		MP9	T50 (M)		PxBN(M)	TU38 TE22 TA4 TT9 TM6	2			CW9 CW10 CW36	CE3	23

UN-nr	Benaming en beschrijving	Klasse	Classificatiecode	Verpakkingsgroep	Etiketten	Bijzondere bepalingen	Gelimiteerde en vrijgestelde hoeveelheden		Verpakkingen			Transporttanks en bulkcontainers		RID-tanks		Vervoerscategorie	Bijzondere bepalingen voor het vervoer			Expresgoed	Gevaarsidentificatienummer
							(7a)	(7b)	(8)	(9a)	(9b)	(10)	(11)	(12)	(13)		(15)	(16)	(17)		
							3.4	3.5.1.2	4.1.4	4.1.4	4.1.10	4.2.5.2, 7.3.2	4.2.5.3	4.3	4.3.5, 6.8.4	1.1.3.6	7.2.4	7.3.3	7.5.11	8.5	5.3.2.3
(1)	(2)	(3a)	(3b)	(4)	(5)	(6)	(7a)	(7b)	(8)	(9a)	(9b)	(10)	(11)	(12)	(13)	(15)	(16)	(17)	(18)	(19)	(20)
	3.1.2	2.2	2.2	2.1.1.3	5.2.2	3.3	3.4	3.5.1.2	4.1.4	4.1.4	4.1.10	4.2.5.2, 7.3.2	4.2.5.3	4.3	4.3.5, 6.8.4	1.1.3.6	7.2.4	7.3.3	7.5.11	8.5	5.3.2.3
1056	KRYPTON, SAMENGEPERST	2	1A		2.2 (+13)	662	120 ml	E1	P200		MP9	(M)		CxBN(M)	TA4 TT9	3			CW9 CW10 CW36	CE3	20
1057	AANSTEKERS met brandbaar gas of NAVULPATRONEN VOOR AANSTEKERS met brandbaar gas	2	6F		2.1	201 654 658	0	E0	P002	PP84 RR5	MP9					2			CW9	CE2	23
1058	VLOEIBAAR GEMAAKTE GASSEN, niet brandbaar, onder een atmosfeer van stikstof, kool(stof)dioxide of lucht	2	2A		2.2 (+13)	662	120 ml	E1	P200		MP9	(M)		PxBN(M)	TA4 TT9 TM6	3			CW9 CW10 CW36	CE3	20
1060	MENGSEL VAN METHYLACETYLEEN EN PROPADIEEN, GESTABILISEERD (mengsel P1) (mengsel P2)	2	2F		2.1 (+13)	581 662	0	E0	P200		MP9	T50 (M)		PxBN(M)	TU38 TE22 TA4 TT9 TM6	2			CW9 CW10 CW36	CE3	239
1061	METHYLAMINE, WATERVRIJ	2	2F		2.1 (+13)	662	0	E0	P200		MP9	T50 (M)		PxBN(M)	TU38 TE22 TA4 TT9 TM6	2			CW9 CW10 CW36	CE3	23
1062	METHYLBROMIDE met ten hoogste 2 % chloorpikrine	2	2T		2.3 (+13)	23	0	E0	P200		MP9	T50 (M)		PxBH(M)	TU38 TE22 TE25 TA4 TT9 TM6	1			CW9 CW10 CW36		26
1063	METHYLCHLORIDE (KOELGAS R 40)	2	2F		2.1 (+13)	662	0	E0	P200		MP9	T50 (M)		PxBN(M)	TU38 TE22 TA4 TT9 TM6	2			CW9 CW10 CW36	CE3	23
1064	METHYLMERCAPTAAN	2	2TF		2.3+2.1 (+13)		0	E0	P200		MP9	T50 (M)		PxDH(M)	TU38 TE22 TE25 TA4 TT9 TM6	1			CW9 CW10 CW36		263
1065	NEON, SAMENGEPERST	2	1A		2.2 (+13)	662	120 ml	E1	P200		MP9	(M)		CxBN(M)	TA4 TT9	3			CW9 CW10 CW36	CE3	20
1066	STIKSTOF, SAMENGEPERST	2	1A		2.2 (+13)	653 662	120 ml	E1	P200		MP9	(M)		CxBN(M)	TA4 TT9	3			CW9 CW10 CW36	CE3	20
1067	DISTIKSTOFTETROXIDE (STIKSTOFDIOXIDE)	2	2TOC		2.3+5.1+8 (+13)		0	E0	P200		MP9	T50	TP21	PxBH(M)	TU17 TU38 TE22 TA4 TT9	1			CW9 CW10 CW36		265

UN-nr	Benaming en beschrijving	Klasse	Classificatiecode	Verpakkingsgroep	Etiketten	Bijzondere bepalingen	Geïmitereerde en vrijgestelde hoeveelheden		Verpakkingen			Transporttanks en bulkcontainers		RID-tanks		Vervoerscategorie	Bijzondere bepalingen voor het vervoer			Expresgoed	Gevaaridentificatienummer
							(7a)	(7b)	(8)	(9a)	(9b)	(10)	(11)	(12)	(13)		(15)	(16)	(17)		
									Verpakkingsinstructies	Bijzondere bepalingen	Gezamenlijke verpakking	Instructies	Bijzondere bepalingen	Tankcode	Bijzondere bepalingen		Colli	Los gestort	Laden, lossen en behandeling		
	3.1.2	2.2	2.2	2.1.1.3	5.2.2	3.3	3.4	3.5.1.2	4.1.4	4.1.4	4.1.10	4.2.5.2, 7.3.2	4.2.5.3	4.3	4.3.5, 6.8.4	1.1.3.6	7.2.4	7.3.3	7.5.11	8.5	5.3.2.3
(1)	(2)	(3a)	(3b)	(4)	(5)	(6)	(7a)	(7b)	(8)	(9a)	(9b)	(10)	(11)	(12)	(13)	(15)	(16)	(17)	(18)	(19)	(20)
1069	NITROSYLCHLORIDE	2	2TC		2.3+8		0	E0	P200		MP9					1			CW9 CW10 CW36		268
1070	DISTIKSTOFOXIDE (LACHGAS)	2	2O		2.2+5.1 (+13)	584 662	0	E0	P200		MP9	(M)		PxBN(M)	TA4 TT9 TM6	3			CW9 CW10 CW36	CE3	25
1071	OLIEGAS, SAMENGEPERST (PETROLEUMGAS, SAMENGEPERST)	2	1TF		2.3+2.1 (+13)		0	E0	P200		MP9	(M)		CxBH(M)	TU38 TE22 TE25 TA4 TT9	1			CW9 CW10 CW36		263
1072	ZUURSTOF, SAMENGEPERST	2	1O		2.2+5.1 (+13)	355 655 662	0	E0	P200		MP9	(M)		CxBN(M)	TA4 TT9	3			CW9 CW10 CW36	CE3	25
1073	ZUURSTOF, STERK GEKOELD, VLOEIBAAR	2	3O		2.2+5.1 (+13)		0	E0	P203		MP9	T75	TP5 TP22	RxBN	TU7 TU19 TA4 TT9 TM6	3	W5		CW9 CW11 CW30 CW36	CE2	225
1075	PETROLEUMGASSEN, VLOEIBAAR GEMAAKT	2	2F		2.1 (+13)	274 583 639 660 662	0	E0	P200		MP9	T50 (M)		PxBN(M)	TU38 TE22 TA4 TT9 TM6	2			CW9 CW10 CW36	CE3	23
1076	FOSGEEN	2	2TC		2.3+8 (+13)		0	E0	P200		MP9			P22DH(M)	TU17 TU38 TE22 TA4 TT9 TM6	1			CW9 CW10 CW36		268
1077	PROPEEN (PROPYLEEN)	2	2F		2.1 (+13)	662	0	E0	P200		MP9	T50 (M)		PxBN(M)	TU38 TE22 TA4 TT9 TM6	2			CW9 CW10 CW36	CE3	23
1078	KOELGAS, N.E.G. (mengsel F1) (mengsel F2) (mengsel F3)	2	2A		2.2 (+13)	274 582 662	120 ml	E1	P200		MP9	T50 (M)		PxBN(M)	TA4 TT9 TM6	3			CW9 CW10 CW36	CE3	20
1079	ZWAVELDIOXIDE	2	2TC		2.3+8 (+13)		0	E0	P200		MP9	T50 (M)	TP19	PxDH(M)	TU38 TE22 TE25 TA4 TT9 TT10 TM6	1			CW9 CW10 CW36		268

UN-nr	Benaming en beschrijving	Klasse	Classificatiecode	Verpakkingsgroep	Etiketten	Bijzondere bepalingen	Geïmitereerde en vrijgestelde hoeveelheden		Verpakkingen			Transporttanks en bulkcontainers		RID-tanks		Vervoerscategorie	Bijzondere bepalingen voor het vervoer			Expresgoed	Gevaarsidentificatienummer
							3.4	3.5.1.2	Verpakkingsinstructies	Bijzondere bepalingen	Gezamenlijke verpakking	Instructies	Bijzondere bepalingen	Tankcode	Bijzondere bepalingen		Colli	Los gestort	Laden, lossen en behandeling		
	3.1.2	2.2	2.2	2.1.1.3	5.2.2	3.3	3.4	3.5.1.2	4.1.4	4.1.4	4.1.10	4.2.5.2, 7.3.2	4.2.5.3	4.3	4.3.5, 6.8.4	1.1.3.6	7.2.4	7.3.3	7.5.11	8.5	5.3.2.3
(1)	(2)	(3a)	(3b)	(4)	(5)	(6)	(7a)	(7b)	(8)	(9a)	(9b)	(10)	(11)	(12)	(13)	(15)	(16)	(17)	(18)	(19)	(20)
1080	ZWAVELHEXAFLUORIDE	2	2A		2.2 (+13)	662	120 ml	E1	P200		MP9	(M)		PxBN(M)	TA4 TT9 TM6	3			CW9 CW10 CW36	CE3	20
1081	TETRAFLUORETHYLEEN, GESTABILISEERD	2	2F		2.1	662	0	E0	P200		MP9	(M)		PxBN(M)	TU38 TU40 TE22 TA4 TT9	2			CW9 CW10 CW36	CE3	239
1082	CHLOORTRIFLUORETHYLEEN, GESTABILISEERD (CHLOORTRIFLUORETHEEN, GESTABILISEERD) (KOELGAS R 1113)	2	2TF		2.3+2.1 (+13)		0	E0	P200		MP9	T50 (M)		PxBH(M)	TU38 TE22 TE25 TA4 TT9 TM6	1			CW9 CW10 CW36		263
1083	TRIMETHYLAMINE, WATERVRIJ	2	2F		2.1 (+13)	662	0	E0	P200		MP9	T50 (M)		PxBN(M)	TU38 TE22 TA4 TT9 TM6	2			CW9 CW10 CW36	CE3	23
1085	VINYLBROMIDE, GESTABILISEERD	2	2F		2.1 (+13)	662	0	E0	P200		MP9	T50 (M)		PxBN(M)	TU38 TE22 TA4 TT9 TM6	2			CW9 CW10 CW36	CE3	239
1086	VINYLCHELORIDE, GESTABILISEERD	2	2F		2.1 (+13)	662	0	E0	P200		MP9	T50 (M)		PxBN(M)	TU38 TE22 TA4 TT9 TM6	2			CW9 CW10 CW36	CE3	239
1087	VINYLMETHYLEETHER, GESTABILISEERD	2	2F		2.1 (+13)	662	0	E0	P200		MP9	T50 (M)		PxBN(M)	TU38 TE22 TA4 TT9 TM6	2			CW9 CW10 CW36	CE3	239
1088	ACETAL (1,1-diethoxyethaan)	3	F1	II	3		1 L	E2	P001 IBC02 R001		MP19	T4	TP1	LGBF		2				CE7	33
1089	ACEETALDEHYDE (ethanal)	3	F1	I	3		0	E0	P001		MP7 MP17	T11	TP2 TP7	L4BN	TU8	1					33
1090	ACETON	3	F1	II	3		1 L	E2	P001 IBC02 R001		MP19	T4	TP1	LGBF		2				CE7	33
1091	ACETONOLIËN	3	F1	II	3		1 L	E2	P001 IBC02 R001		MP19	T4	TP1 TP8	LGBF		2				CE7	33

UN-nr	Benaming en beschrijving	Klasse	Classificatiecode	Verpakkingsgroep	Etiketten	Bijzondere bepalingen	Geïmiterde en vrijgestelde hoeveelheden		Verpakkingen			Transporttanks en bulkcontainers		RID-tanks		Vervoerscategorie	Bijzondere bepalingen voor het vervoer			Expresgoed	Gevaarsidentificatienummer
							3.4	3.5.1.2	Verpakkingsinstructies	Bijzondere bepalingen	Gezamenlijke verpakking	Instructies	Bijzondere bepalingen	Tankcode	Bijzondere bepalingen		Colli	Los gestort	Laden, lossen en behandeling		
									4.1.4	4.1.4	4.1.10	4.2.5.2, 7.3.2	4.2.5.3	4.3	4.3.5, 6.8.4	1.1.3.6	7.2.4	7.3.3	7.5.11	8.5	5.3.2.3
(1)	(2)	(3a)	(3b)	(4)	(5)	(6)	(7a)	(7b)	(8)	(9a)	(9b)	(10)	(11)	(12)	(13)	(15)	(16)	(17)	(18)	(19)	(20)
	3.1.2	2.2	2.2	2.1.1.3	5.2.2	3.3	3.4	3.5.1.2	4.1.4	4.1.4	4.1.10	4.2.5.2, 7.3.2	4.2.5.3	4.3	4.3.5, 6.8.4	1.1.3.6	7.2.4	7.3.3	7.5.11	8.5	5.3.2.3
1092	ACROLEINE, GESTABILISEERD	6.1	TF1	I	6.1+3	354	0	E0	P601		MP8 □ MP17	T22	TP2 TP7 TP35	L15CH	TU14 TU15 TU38 TE21 TE22 TE25	1			CW13 CW28 CW31		663
1093	ACRYLNITRIL, GESTABILISEERD	3	FT1	I	3+6.1		0	E0	P001		MP7 □ MP17	T14	TP2	L10CH	TU14 TU15 TU38 TE21 TE22	1			CW13 CW28		336
1098	ALLYLALCOHOL	6.1	TF1	I	6.1+3	354	0	E0	P602		MP8 □ MP17	T20	TP2 TP35	L10CH	TU14 TU15 TU38 TE21 TE22	1			CW13 CW28 CW31		663
1099	ALLYLBROMIDE	3	FT1	I	3+6.1		0	E0	P001		MP7 □ MP17	T14	TP2	L10CH	TU14 TU15 TU38 TE21 TE22	1			CW13 CW28		336
1100	ALLYLCHLORIDE	3	FT1	I	3+6.1		0	E0	P001		MP7 □ MP17	T14	TP2	L10CH	TU14 TU15 TU38 TE21 TE22	1			CW13 CW28		336
1104	AMYLACETATEN	3	F1	III	3		5 L	E1	P001 IBC03 LP01 R001		MP19	T2	TP1	LGBF		3	W12			CE4	30
1105	PENTANOLEN	3	F1	II	3		1 L	E2	P001 IBC02 R001		MP19	T4	TP1 TP29	LGBF		2				CE7	33
1105	PENTANOLEN	3	F1	III	3		5 L	E1	P001 IBC03 LP01 R001		MP19	T2	TP1	LGBF		3	W12			CE4	30
1106	AMYLAMINEN	3	FC	II	3+8		1 L	E2	P001 IBC02		MP19	T7	TP1	L4BH		2				CE7	338
1106	AMYLAMINEN	3	FC	III	3+8		5 L	E1	P001 IBC03 R001		MP19	T4	TP1	L4BN		3	W12			CE4	38
1107	AMYLCHLORIDEN	3	F1	II	3		1 L	E2	P001 IBC02 R001		MP19	T4	TP1	LGBF		2				CE7	33
1108	PENTEEN-1 (n-AMYLEEN)	3	F1	I	3		0	E3	P001		MP7 □ MP17	T11	TP2	L4BN		1					33
1109	AMYLFORMIATEN	3	F1	III	3		5 L	E1	P001 IBC03 LP01 R001		MP19	T2	TP1	LGBF		3	W12			CE4	30

UN-nr	Benaming en beschrijving	Klasse	Classificatiecode	Verpakkingsgroep	Etiketten	Bijzondere bepalingen	Geïmitereerde en vrijgestelde hoeveelheden		Verpakkingen			Transporttanks en bulkcontainers		RID-tanks		Vervoerscategorie	Bijzondere bepalingen voor het vervoer			Expresgoed	Gevaaridentificatienummer
									Verpakkingen	Bijzondere bepalingen	Gezamenlijke verpakking	Instructies	Bijzondere bepalingen	Tankcode	Bijzondere bepalingen		Colli	Los gestort	Laden, lossen en behandeling		
(1)	(2)	(3a)	(3b)	(4)	(5)	(6)	(7a)	(7b)	(8)	(9a)	(9b)	(10)	(11)	(12)	(13)	(15)	(16)	(17)	(18)	(19)	(20)
	3.1.2	2.2	2.2	2.1.1.3	5.2.2	3.3	3.4	3.5.1.2	4.1.4	4.1.4	4.1.10	4.2.5.2, 7.3.2	4.2.5.3	4.3	4.3.5, 6.8.4	1.1.3.6	7.2.4	7.3.3	7.5.11	8.5	5.3.2.3
1110	n-AMYLMETHYLKETON	3	F1	III	3		5 L	E1	P001 IBC03 LP01 R001		MP19	T2	TP1	LGBF		3	W12			CE4	30
1111	AMYL MERCAPTANEN	3	F1	II	3		1 L	E2	P001 IBC02 R001		MP19	T4	TP1	LGBF		2				CE7	33
1112	AMYL NITRATEN	3	F1	III	3		5 L	E1	P001 IBC03 LP01 R001		MP19	T2	TP1	LGBF		3	W12			CE4	30
1113	AMYL NITRIETEN	3	F1	II	3		1 L	E2	P001 IBC02 R001		MP19	T4	TP1	LGBF		2				CE7	33
1114	BENZEEN	3	F1	II	3		1 L	E2	P001 IBC02 R001		MP19	T4	TP1	LGBF		2				CE7	33
1120	BUTANOLEN	3	F1	II	3		1 L	E2	P001 IBC02 R001		MP19	T4	TP1 TP29	LGBF		2				CE7	33
1120	BUTANOLEN	3	F1	III	3		5 L	E1	P001 IBC03 LP01 R001		MP19	T2	TP1	LGBF		3	W12			CE4	30
1123	BUTYLACETATEN	3	F1	II	3		1 L	E2	P001 IBC02 R001		MP19	T4	TP1	LGBF		2				CE7	33
1123	BUTYLACETATEN	3	F1	III	3		5 L	E1	P001 IBC03 LP01 R001		MP19	T2	TP1	LGBF		3	W12			CE4	30
1125	n-BUTYLAMINE	3	FC	II	3+8		1 L	E2	P001 IBC02		MP19	T7	TP1	L4BH		2				CE7	338
1126	1-BROOMBUTAAN (n-butylbromide)	3	F1	II	3		1 L	E2	P001 IBC02 R001		MP19	T4	TP1	LGBF		2				CE7	33
1127	CHLOORBUTANEN (butylchloriden)	3	F1	II	3		1 L	E2	P001 IBC02 R001		MP19	T4	TP1	LGBF		2				CE7	33
1128	n-BUTYLFORMIAAT	3	F1	II	3		1 L	E2	P001 IBC02 R001		MP19	T4	TP1	LGBF		2				CE7	33
1129	BUTYRALDEHYDE	3	F1	II	3		1 L	E2	P001 IBC02 R001		MP19	T4	TP1	LGBF		2				CE7	33
1130	KAMFEROLIE	3	F1	III	3		5 L	E1	P001 IBC03 LP01 R001		MP19	T2	TP1	LGBF		3	W12			CE4	30



UN-nr	Benaming en beschrijving	Klasse	Classificatiecode	Verpakkingsgroep	Etiketten	Bijzondere bepalingen	Geïmitereerde en vrijgestelde hoeveelheden		Verpakkingen			Transporttanks en bulkcontainers		RID-tanks		Vervoerscategorie	Bijzondere bepalingen voor het vervoer			Expresgoed	Gevaaridentificatienummer
									Verpakkingsinstructies	Bijzondere bepalingen	Gezamenlijke verpakking	Instructies	Bijzondere bepalingen	Tankcode	Bijzondere bepalingen		Colli	Los gestort	Laden, lossen en behandeling		
	3.1.2	2.2	2.2	2.1.1.3	5.2.2	3.3	3.4	3.5.1.2	4.1.4	4.1.4	4.1.10	4.2.5.2, 7.3.2	4.2.5.3	4.3	4.3.5, 6.8.4	1.1.3.6	7.2.4	7.3.3	7.5.11	8.5	5.3.2.3
(1)	(2)	(3a)	(3b)	(4)	(5)	(6)	(7a)	(7b)	(8)	(9a)	(9b)	(10)	(11)	(12)	(13)	(15)	(16)	(17)	(18)	(19)	(20)
1131	KOOLSTOFDISULFIDE (ZWAVELKOOLSTOF)	3	FT1	I	3+6.1		0	E0	P001	PP31	MP7 □ MP17	T14	TP2 TP7	L10CH	TU2 TU14 TU15 TU38 TE21 TE22	1			CW13 CW28		336
1133	LIJMEN, met brandbare vloeistof	3	F1	I	3		500 ml	E3	P001		MP7 □ MP17	T11	TP1 TP8 TP27	L4BN		1					33
1133	LIJMEN, met brandbare vloeistof (dampdruk bij 50 °C hoger dan 110 kPa)	3	F1	II	3	640C	5 L	E2	P001	PP1	MP19	T4	TP1 TP8	L1,5BN		2				CE7	33
1133	LIJMEN, met brandbare vloeistof (dampdruk bij 50 °C ten hoogste 110 kPa)	3	F1	II	3	640D	5 L	E2	P001 IBC02 R001	PP1	MP19	T4	TP1 TP8	LGBF		2				CE7	33
1133	LIJMEN, met brandbare vloeistof	3	F1	III	3	640E	5 L	E1	P001 IBC03 LP01 R001	PP1	MP19	T2	TP1	LGBF		3	W12			CE4	30
1133	LIJMEN, met brandbare vloeistof (met een vlampunt lager dan 23 °C en visceus volgens 2.2.3.1.4) (dampdruk bij 50 °C hoger dan 110 kPa)	3	F1	III	3		5 L	E1	P001 R001	PP1	MP19					3				CE4	33
1133	LIJMEN, met brandbare vloeistof (met een vlampunt lager dan 23 °C en visceus volgens 2.2.3.1.4) (dampdruk bij 50 °C ten hoogste 110 kPa)	3	F1	III	3		5 L	E1	P001 IBC02 R001	PP1 BB4	MP19					3				CE4	33
1134	CHLOORBENZEEN (fenylchloride)	3	F1	III	3		5 L	E1	P001 IBC03 LP01 R001		MP19	T2	TP1	LGBF		3	W12			CE4	30
1135	ETHYLEENCHLOORHYDRINE (2-chloorethanol)	6.1	TF1	I	6.1+3	354	0	E0	P602		MP8 □ MP17	T20	TP2 TP37	L10CH	TU14 TU15 TU38 TE21 TE22	1			CW13 CW28 CW31		663
1136	KOOLTEERDESTILLATEN, BRANDBAAR	3	F1	II	3		1 L	E2	P001 IBC02 R001		MP19	T4	TP1	LGBF		2				CE7	33
1136	KOOLTEERDESTILLATEN, BRANDBAAR	3	F1	III	3		5 L	E1	P001 IBC03 LP01 R001		MP19	T4	TP1 TP29	LGBF		3	W12			CE4	30
1139	BESCHERMLAK, OPLOSSING (waaronder voor industriële of andere doeleinden gebruikte oppervlaktebehandelingen of deklagen, zoals beschermklaag voor voertuigcarrosserieën, bekleding van vaten)	3	F1	I	3		500 ml	E3	P001		MP7 □ MP17	T11	TP1 TP8 TP27	L4BN		1					33
1139	BESCHERMLAK, OPLOSSING (waaronder voor industriële of andere doeleinden gebruikte oppervlaktebehandelingen of deklagen, zoals beschermklaag voor voertuigcarrosserieën, bekleding van vaten) (dampdruk bij 50 °C hoger dan 110 kPa)	3	F1	II	3	640C	5 L	E2	P001		MP19	T4	TP1 TP8	L1,5BN		2				CE7	33

UN-nr	Benaming en beschrijving	Klasse	Classificatiecode	Verpakkingsgroep	Etiketten	Bijzondere bepalingen	Geïmitereerde en vrijgestelde hoeveelheden		Verpakkingen			Transporttanks en bulkcontainers		RID-tanks		Vervoerscategorie	Bijzondere bepalingen voor het vervoer			Expresgoed	Gevaaridentificatienummer
							3.4	3.5.1.2	Verpakkingsinstructies	Bijzondere bepalingen	Gezamenlijke verpakking	Instructies	Bijzondere bepalingen	Tankcode	Bijzondere bepalingen		Colli	Los gestort	Laden, lossen en behandeling		
	3.1.2	2.2	2.2	2.1.1.3	5.2.2	3.3	3.4	3.5.1.2	4.1.4	4.1.4	4.1.10	4.2.5.2, 7.3.2	4.2.5.3	4.3	4.3.5, 6.8.4	1.1.3.6	7.2.4	7.3.3	7.5.11	8.5	5.3.2.3
(1)	(2)	(3a)	(3b)	(4)	(5)	(6)	(7a)	(7b)	(8)	(9a)	(9b)	(10)	(11)	(12)	(13)	(15)	(16)	(17)	(18)	(19)	(20)
1139	BESCHERMLAK, OPLOSSING (waaronder voor industriële of andere doeleinden gebruikte oppervlaktebehandelingen of deklagen, zoals beschermklaag voor voertuigcarrosserieën, bekleding van vaten) (dampdruk bij 50 °C ten hoogste 110 kPa)	3	F1	II	3	640D	5 L	E2	P001 IBC02 R001		MP19	T4	TP1 TP8	LGBF		2				CE7	33
1139	BESCHERMLAK, OPLOSSING (waaronder voor industriële of andere doeleinden gebruikte oppervlaktebehandelingen of deklagen, zoals beschermklaag voor voertuigcarrosserieën, bekleding van vaten)	3	F1	III	3	640E	5 L	E1	P001 IBC03 LP01 R001		MP19	T2	TP1	LGBF		3	W12			CE4	30
1139	BESCHERMLAK, OPLOSSING (waaronder voor industriële of andere doeleinden gebruikte oppervlaktebehandelingen of deklagen, zoals beschermklaag voor voertuigcarrosserieën, bekleding van vaten) (met een vlamptpunt lager dan 23 °C en visceus volgens 2.2.3.1.4) (dampdruk bij 50 °C hoger dan 110 kPa)	3	F1	III	3		5 L	E1	P001 R001		MP19					3				CE4	33
1139	BESCHERMLAK, OPLOSSING (waaronder voor industriële of andere doeleinden gebruikte oppervlaktebehandelingen of deklagen, zoals beschermklaag voor voertuigcarrosserieën, bekleding van vaten) (met een vlamptpunt lager dan 23 °C en visceus volgens 2.2.3.1.4) (dampdruk bij 50 °C ten hoogste 110 kPa)	3	F1	III	3		5 L	E1	P001 IBC02 R001	BB4	MP19					3				CE4	33
1143	CROTONALDEHYDE of CROTONALDEHYDE, GESTABILISEERD	6.1	TF1	I	6.1+3	324 354	0	E0	P602		MP8 □ MP17	T20	TP2 TP35	L10CH	TU14 TU15 TU38 TE21 TE22	1			CW13 CW28 CW31		663
1144	CROTONYLEEN (butyn-2)	3	F1	I	3		0	E3	P001		MP7 □ MP17	T11	TP2	L4BN		1					339
1145	CYCLOHEXAAN	3	F1	II	3		1 L	E2	P001 IBC02 R001		MP19	T4	TP1	LGBF		2				CE7	33
1146	CYCLOPENTAAN	3	F1	II	3		1 L	E2	P001 IBC02 R001		MP19	T7	TP1	LGBF		2				CE7	33
1147	DECAHYDRONAFTALEEN (decaline)	3	F1	III	3		5 L	E1	P001 IBC03 LP01 R001		MP19	T2	TP1	LGBF		3	W12			CE4	30
1148	DIACETONALCOHOL, technisch	3	F1	II	3		1 L	E2	P001 IBC02 R001		MP19	T4	TP1	LGBF		2				CE7	33
1148	DIACETONALCOHOL, chemisch zuiver	3	F1	III	3		5 L	E1	P001 IBC03 LP01 R001		MP19	T2	TP1	LGBF		3	W12			CE4	30
1149	DIBUTYLETERS	3	F1	III	3		5 L	E1	P001 IBC03 LP01 R001		MP19	T2	TP1	LGBF		3	W12			CE4	30
1150	1,2-DICHLOROETHYLEEN	3	F1	II	3		1 L	E2	P001 IBC02 R001		MP19	T7	TP2	LGBF		2				CE7	33

UN-nr	Benaming en beschrijving	Klasse	Classificatiecode	Verpakkingsgroep	Etiketten	Bijzondere bepalingen	Geïmiterde en vrijgestelde hoeveelheden		Verpakkingen			Transporttanks en bulkcontainers		RID-tanks		Vervoerscategorie	Bijzondere bepalingen voor het vervoer			Expresgoed	Gevaaridentificatienummer
									Verpakkingsinstructies	Bijzondere bepalingen	Gezamenlijke verpakking	Instructies	Bijzondere bepalingen	Tankcode	Bijzondere bepalingen		Colli	Los gestort	Laden, lossen en behandeling		
	3.1.2	2.2	2.2	2.1.1.3	5.2.2	3.3	3.4	3.5.1.2	4.1.4	4.1.4	4.1.10	4.2.5.2, 7.3.2	4.2.5.3	4.3	4.3.5, 6.8.4	1.1.3.6	7.2.4	7.3.3	7.5.11	8.5	5.3.2.3
(1)	(2)	(3a)	(3b)	(4)	(5)	(6)	(7a)	(7b)	(8)	(9a)	(9b)	(10)	(11)	(12)	(13)	(15)	(16)	(17)	(18)	(19)	(20)
1152	DICHOORPENTANEN	3	F1	III	3		5 L	E1	P001 IBC03 LP01 R001		MP19	T2	TP1	LGBF		3	W12			CE4	30
1153	ETHYLEENGLYCOLDIETHYLEETHER □ (1,2--diethoxyethaan)	3	F1	II	3		1 L	E2	P001 IBC02 R001		MP19	T4	TP1	LGBF		2				CE7	33
1153	ETHYLEENGLYCOLDIETHYLEETHER □ (1,2--diethoxyethaan)	3	F1	III	3		5 L	E1	P001 IBC03 LP01 R001		MP19	T2	TP1	LGBF		3	W12			CE4	30
1154	DIETHYLAMINE	3	FC	II	3+8		1 L	E2	P001 IBC02		MP19	T7	TP1	L4BH		2				CE7	338
1155	DIETHYLEETHER (ETHYLEETHER)	3	F1	I	3		0	E3	P001		MP7 □ MP17	T11	TP2	L4BN		1					33
1156	DIETHYLKETON	3	F1	II	3		1 L	E2	P001 IBC02 R001		MP19	T4	TP1	LGBF		2				CE7	33
1157	DIISOBYTYLKETON	3	F1	III	3		5 L	E1	P001 IBC03 LP01 R001		MP19	T2	TP1	LGBF		3	W12			CE4	30
1158	DIISOPROPYLAMINE	3	FC	II	3+8		1 L	E2	P001 IBC02		MP19	T7	TP1	L4BH		2				CE7	338
1159	DIISOPROPYLEETHER	3	F1	II	3		1 L	E2	P001 IBC02 R001		MP19	T4	TP1	LGBF		2				CE7	33
1160	DIMETHYLAMINE, OPLOSSING IN WATER	3	FC	II	3+8		1 L	E2	P001 IBC02		MP19	T7	TP1	L4BH		2				CE7	338
1161	DIMETHYLCARBONAAT	3	F1	II	3		1 L	E2	P010 IBC02 R001		MP19	T4	TP1 TP7	LGBF		2				CE7	33
1162	DIMETHYLDICHOORSILAAN	3	FC	II	3+8		0	E0	P010		MP19	T10	TP2 TP7	L4BH		2				CE7	X338
1163	DIMETHYLHYDRAZINE, ASYMMETRISCH	6.1	TFC	I	6.1+3+8	354	0	E0	P602		MP8 □ MP17	T20	TP2 TP35	L10CH	TU14 TU15 TU38 TE21 TE22	1			CW13 CW28 CW31		663
1164	DIMETHYLSULFIDE	3	F1	II	3		1 L	E2	P001 IBC02	□ B8	MP19	T7	TP2	L1,5BN		2				CE7	33
1165	DIOXAAN	3	F1	II	3		1 L	E2	P001 IBC02 R001		MP19	T4	TP1	LGBF		2				CE7	33
1166	DIOXOLAAN	3	F1	II	3		1 L	E2	P001 IBC02 R001		MP19	T4	TP1	LGBF		2				CE7	33
1167	DIVINYLEETHER, GESTABILISEERD	3	F1	I	3		0	E3	P001		MP7 □ MP17	T11	TP2	L4BN		1					339
1169	EXTRACTEN, AROMATISCH, VLOEIBAAR (dampdruk bij 50 °C hoger dan 110 kPa)	3	F1	II	3	601 640C	5 L	E2	P001		MP19	T4	TP1 TP8	L1,5BN		2				CE7	33

UN-nr	Benaming en beschrijving	Klasse	Classificatiecode	Verpakkingsgroep	Etiketten	Bijzondere bepalingen	Geïmitteerde en vrijgestelde hoeveelheden		Verpakkingen			Transporttanks en bulkcontainers		RID-tanks		Vervoerscategorie	Bijzondere bepalingen voor het vervoer			Expresgoed	Gevaarsidentificatienummer
									Verpakkingsinstructies	Bijzondere bepalingen	Gezamenlijke verpakking	Instructies	Bijzondere bepalingen	Tankcode	Bijzondere bepalingen		Colli	Los gestort	Laden, lossen en behandeling		
	3.1.2	2.2	2.2	2.1.1.3	5.2.2	3.3	3.4	3.5.1.2	4.1.4	4.1.4	4.1.10	4.2.5.2, 7.3.2	4.2.5.3	4.3	4.3.5, 6.8.4	1.1.3.6	7.2.4	7.3.3	7.5.11	8.5	5.3.2.3
(1)	(2)	(3a)	(3b)	(4)	(5)	(6)	(7a)	(7b)	(8)	(9a)	(9b)	(10)	(11)	(12)	(13)	(15)	(16)	(17)	(18)	(19)	(20)
1169	EXTRACTEN, AROMATISCH, VLOEIBAAR (dampdruk bij 50 °C ten hoogste 110 kPa)	3	F1	II	3	601 640D	5 L	E2	P001 IBC02 R001		MP19	T4	TP1 TP8	LGBF		2				CE7	33
1169	EXTRACTEN, AROMATISCH, VLOEIBAAR	3	F1	III	3	601 640E	5 L	E1	P001 IBC03 LP01 R001		MP19	T2	TP1	LGBF		3	W12			CE4	30
1169	EXTRACTEN, AROMATISCH, VLOEIBAAR (met een vlampunt lager dan 23 °C en visceus volgens 2.2.3.1.4) (dampdruk bij 50 °C hoger dan 110 kPa)	3	F1	III	3	601	5 L	E1	P001 R001		MP19					3				CE4	33
1169	EXTRACTEN, AROMATISCH, VLOEIBAAR (met een vlampunt lager dan 23 °C en visceus volgens 2.2.3.1.4) (dampdruk bij 50 °C ten hoogste 110 kPa)	3	F1	III	3	601	5 L	E1	P001 IBC02 R001	BB4	MP19					3				CE4	33
1170	ETHANOL (ETHYLALCOHOL) of ETHANOL, OPLOSSING (ETHYLALCOHOL, OPLOSSING)	3	F1	II	3	144 601	1 L	E2	P001 IBC02 R001		MP19	T4	TP1	LGBF		2				CE7	33
1170	ETHANOL, OPLOSSING (ETHYLALCOHOL, OPLOSSING)	3	F1	III	3	144 601	5 L	E1	P001 IBC03 LP01 R001		MP19	T2	TP1	LGBF		3	W12			CE4	30
1171	ETHYLEENGLYCOLMONOETHYLEETHER (2-ethoxyethanol)	3	F1	III	3		5 L	E1	P001 IBC03 LP01 R001		MP19	T2	TP1	LGBF		3	W12			CE4	30
1172	ETHYLEENGLYCOLMONOETHYLEETHERACETAAT (2-ethoxyethylacetaat)	3	F1	III	3		5 L	E1	P001 IBC03 LP01 R001		MP19	T2	TP1	LGBF		3	W12			CE4	30
1173	ETHYLACETAAT	3	F1	II	3		1 L	E2	P001 IBC02 R001		MP19	T4	TP1	LGBF		2				CE7	33
1175	ETHYLBENZEEN	3	F1	II	3		1 L	E2	P001 IBC02 R001		MP19	T4	TP1	LGBF		2				CE7	33
1176	TRIETHYLBORAAAT	3	F1	II	3		1 L	E2	P001 IBC02 R001		MP19	T4	TP1	LGBF		2				CE7	33
1177	2-ETHYLBUTYLACETAAT	3	F1	III	3		5 L	E1	P001 IBC03 LP01 R001		MP19	T2	TP1	LGBF		3	W12			CE4	30
1178	2-ETHYLBUTYRALDEHYDE	3	F1	II	3		1 L	E2	P001 IBC02 R001		MP19	T4	TP1	LGBF		2				CE7	33
1179	ETHYLBUTYLEETHER	3	F1	II	3		1 L	E2	P001 IBC02 R001		MP19	T4	TP1	LGBF		2				CE7	33
1180	ETHYLBUTYRAAT	3	F1	III	3		5 L	E1	P001 IBC03 LP01 R001		MP19	T2	TP1	LGBF		3	W12			CE4	30

UN-nr	Benaming en beschrijving	Klasse	Classificatiecode	Verpakkingsgroep	Etiketten	Bijzondere bepalingen	Geïmitereerde en vrijgestelde hoeveelheden		Verpakkingen			Transporttanks en bulkcontainers		RID-tanks		Vervoerscategorie	Bijzondere bepalingen voor het vervoer			Expresgoed	Gevaarsidentificatienummer
							3.4	3.5.1.2	Verpakkingsinstructies	Bijzondere bepalingen	Gezamenlijke verpakking	Instructies	Bijzondere bepalingen	Tankcode	Bijzondere bepalingen		Colli	Los gestort	Laden, lossen en behandeling		
	3.1.2	2.2	2.2	2.1.1.3	5.2.2	3.3	3.4	3.5.1.2	4.1.4	4.1.4	4.1.10	4.2.5.2, 7.3.2	4.2.5.3	4.3	4.3.5, 6.8.4	1.1.3.6	7.2.4	7.3.3	7.5.11	8.5	5.3.2.3
(1)	(2)	(3a)	(3b)	(4)	(5)	(6)	(7a)	(7b)	(8)	(9a)	(9b)	(10)	(11)	(12)	(13)	(15)	(16)	(17)	(18)	(19)	(20)
1181	ETHYLCHLOORACETAAT	6.1	TF1	II	6.1+3		100 ml	E4	P001 IBC02		MP15	T7	TP2	L4BH	TU15	2			CW13 CW28 CW31	CE5	63
1182	ETHYLCHLOORFORMIAAT	6.1	TFC	I	6.1+3+8	354	0	E0	P602		MP8 MP17	T20	TP2 TP37	L10CH	TU14 TU15 TU38 TE21 TE22	1			CW13 CW28 CW31		663
1183	ETHYLDICHOORSILAAN	4.3	WFC	I	4.3+3+8		0	E0	P401	RR7	MP2	T14	TP2 TP7	L10DH	TU14 TU23 TU38 TE21 TE22 TM2 TM3	0	W1		CW23		X338
1184	ETHYLEENDICHLORIDE (1,2-dichloorethaan)	3	FT1	II	3+6.1		1 L	E2	P001 IBC02		MP19	T7	TP1	L4BH	TU15	2			CW13 CW28	CE7	336
1185	ETHYLEENIMINE, GESTABILISEERD	6.1	TF1	I	6.1+3	354	0	E0	P601		MP2	T22	TP2	L15CH	TU14 TU15 TU38 TE21 TE22 TE25	1			CW13 CW28 CW31		663
1188	ETHYLEENGLYCOLMONOMETHYLETHER (2-methoxyethanol)	3	F1	III	3		5 L	E1	P001 IBC03 LP01 R001		MP19	T2	TP1	LGBF		3	W12			CE4	30
1189	ETHYLEENGLYCOLMONOMETHYLETHERACETAAT	3	F1	III	3		5 L	E1	P001 IBC03 LP01 R001		MP19	T2	TP1	LGBF		3	W12			CE4	30
1190	ETHYLFORMIAAT	3	F1	II	3		1 L	E2	P001 IBC02 R001		MP19	T4	TP1	LGBF		2				CE7	33
1191	OCTYLALDEHYDEN (ethylhexaldehyden) (2-ethylhexaldehyde, 3-ethylhexaldehyde)	3	F1	III	3		5 L	E1	P001 IBC03 LP01 R001		MP19	T2	TP1	LGBF		3	W12			CE4	30
1192	ETHYLLACTAAT	3	F1	III	3		5 L	E1	P001 IBC03 LP01 R001		MP19	T2	TP1	LGBF		3	W12			CE4	30
1193	ETHYLMETHYLKETON (METHYLETHYLKETON)	3	F1	II	3		1 L	E2	P001 IBC02 R001		MP19	T4	TP1	LGBF		2				CE7	33

UN-nr	Benaming en beschrijving	Klasse	Classificatiecode	Verpakkingsgroep	Etiketten	Bijzondere bepalingen	Geïmitereerde en vrijgestelde hoeveelheden		Verpakkingen			Transporttanks en bulkcontainers		RID-tanks		Vervoerscategorie	Bijzondere bepalingen voor het vervoer			Expresgoed	Gevaaridentificatienummer
									Verpakkingen trucsies	Bijzondere bepalingen	Gezamenlijke verpakking	Instructies	Bijzondere bepalingen	Tankcode	Bijzondere bepalingen		Colli	Los gestort	Laden, lossen en behandeling		
	3.1.2	2.2	2.2	2.1.1.3	5.2.2	3.3	3.4	3.5.1.2	4.1.4	4.1.4	4.1.10	4.2.5.2, 7.3.2	4.2.5.3	4.3	4.3.5, 6.8.4	1.1.3.6	7.2.4	7.3.3	7.5.11	8.5	5.3.2.3
(1)	(2)	(3a)	(3b)	(4)	(5)	(6)	(7a)	(7b)	(8)	(9a)	(9b)	(10)	(11)	(12)	(13)	(15)	(16)	(17)	(18)	(19)	(20)
1194	ETHYLNITRIET, OPLOSSING	3	FT1	I	3+6.1		0	E0	P001		MP7 □ MP17			L10CH	TU14 TU15 TU38 TE21 TE22	1			CW13 CW28		336
1195	ETHYLPROPIONAAT	3	F1	II	3		1 L	E2	P001 IBC02 R001		MP19	T4	TP1	LGBF		2				CE7	33
1196	ETHYLTRICHLOORSILAAN	3	FC	II	3+8		0	E0	P010		MP19	T10	TP2 TP7	L4BH		2				CE7	X338
1197	EXTRACTEN, SMAAKSTOFFEN, VLOEIBAAR (dampdruk bij 50 °C hoger dan 110 kPa)	3	F1	II	3	601 640C	5 L	E2	P001		MP19	T4	TP1 TP8	L1,5BN		2				CE7	33
1197	EXTRACTEN, SMAAKSTOFFEN, VLOEIBAAR (dampdruk bij 50 °C ten hoogste 110 kPa)	3	F1	II	3	601 640D	5 L	E2	P001 IBC02 R001		MP19	T4	TP1 TP8	LGBF		2				CE7	33
1197	EXTRACTEN, SMAAKSTOFFEN, VLOEIBAAR	3	F1	III	3	601 640E	5 L	E1	P001 IBC03 LP01 R001		MP19	T2	TP1	LGBF		3	W12			CE4	30
1197	EXTRACTEN, SMAAKSTOFFEN, VLOEIBAAR (met een vlamptpunt lager dan 23 °C en visceus volgens 2.2.3.1.4) (dampdruk bij 50 °C hoger dan 110 kPa)	3	F1	III	3	601	5 L	E1	P001 R001		MP19					3				CE4	33
1197	EXTRACTEN, SMAAKSTOFFEN, VLOEIBAAR (met een vlamptpunt lager dan 23 °C en visceus volgens 2.2.3.1.4) (dampdruk bij 50 °C ten hoogste 110 kPa)	3	F1	III	3	601	5 L	E1	P001 IBC02 R001	BB4	MP19					3				CE4	33
1198	FORMALDEHYDE, OPLOSSING, BRANDBAAR	3	FC	III	3+8		5 L	E1	P001 IBC03 R001		MP19	T4	TP1	L4BN		3	W12			CE4	38
1199	FURALDEHYDEN	6.1	TF1	II	6.1+3		100 ml	E4	P001 IBC02		MP15	T7	TP2	L4BH	TU15	2			CW13 CW28 CW31	CE5	63
1201	FOEZELOLIE	3	F1	II	3		1 L	E2	P001 IBC02 R001		MP19	T4	TP1	LGBF		2				CE7	33
1201	FOEZELOLIE	3	F1	III	3		5 L	E1	P001 IBC03 LP01 R001		MP19	T2	TP1	LGBF		3	W12			CE4	30
1202	DIESELOLIE of GASOLIE of STOOKOLIE, LICHT (vlampunt ten hoogste 60 °C)	3	F1	III	3	363 640K	5 L	E1	P001 IBC03 LP01 R001		MP19	T2	TP1	LGBF		3	W12			CE4	30
1202	DIESELOLIE overeenkomstig norm EN 590:2009 + A1:2010 of GASOLIE of STOOKOLIE, LICHT met een vlamptpunt overeenkomstig norm EN 590:2009 + A1:2010	3	F1	III	3	363 640L	5 L	E1	P001 IBC03 LP01 R001		MP19	T2	TP1	LGBF		3	W12			CE4	30
1202	DIESELOLIE of GASOLIE of STOOKOLIE, LICHT (vlampunt hoger dan 60 °C, doch ten hoogste 100 °C)	3	F1	III	3	363 640M	5 L	E1	P001 IBC03 LP01 R001		MP19	T2	TP1	LGBV		3	W12			CE4	30

UN-nr	Benaming en beschrijving	Klasse	Classificatiecode	Verpakkingsgroep	Etiketten	Bijzondere bepalingen	Geïmitereerde en vrijgestelde hoeveelheden		Verpakkingen			Transporttanks en bulkcontainers		RID-tanks		Vervoerscategorie	Bijzondere bepalingen voor het vervoer			Expresgoed	Gevaaridentificatienummer
							(7a)	(7b)	Verpakkingsinstructies	Bijzondere bepalingen	Gezamenlijke verpakking	Instructies	Bijzondere bepalingen	Tankcode	Bijzondere bepalingen		Colli	Los gestort	Laden, lossen en behandeling		
	3.1.2	2.2	2.2	2.1.1.3	5.2.2	3.3	3.4	3.5.1.2	4.1.4	4.1.4	4.1.10	4.2.5.2, 7.3.2	4.2.5.3	4.3	4.3.5, 6.8.4	1.1.3.6	7.2.4	7.3.3	7.5.11	8.5	5.3.2.3
(1)	(2)	(3a)	(3b)	(4)	(5)	(6)	(7a)	(7b)	(8)	(9a)	(9b)	(10)	(11)	(12)	(13)	(15)	(16)	(17)	(18)	(19)	(20)
1203	BENZINE (motorbrandstof)	3	F1	II	3	243 363 534	1 L	E2	P001 IBC02 R001	BB2	MP19	T4	TP1	LGBF	TU9	2				CE7	33
1204	NITROGLYCERINE, OPLOSSING IN ALCOHOL met ten hoogste 1% nitroglycerine	3	D	II	3	601	1 L	E0	P001 IBC02	PP5	MP2					2				CE7	33
1206	HEPTANEN	3	F1	II	3		1 L	E2	P001 IBC02 R001		MP19	T4	TP1	LGBF		2				CE7	33
1207	HEXALDEHYDE	3	F1	III	3		5 L	E1	P001 IBC03 LP01 R001		MP19	T2	TP1	LGBF		3	W12			CE4	30
1208	HEXANEN	3	F1	II	3		1 L	E2	P001 IBC02 R001		MP19	T4	TP1	LGBF		2				CE7	33
1210	DRUKINKT, brandbaar of DRUKINKT-VERWANTE PRODUKTEN (waaronder begrepen drukinktverduunners en drukinktoplosmiddelen), brandbaar	3	F1	I	3	163 367	500 ml	E3	P001		MP7 MP17	T11	TP1 TP8	L4BN		1					33
1210	DRUKINKT, brandbaar of DRUKINKT-VERWANTE PRODUKTEN (waaronder begrepen drukinktverduunners en drukinktoplosmiddelen), brandbaar (dampdruk bij 50 °C hoger dan 110 kPa)	3	F1	II	3	163 367 640C	5 L	E2	P001	PP1	MP19	T4	TP1 TP8	L1,5BN		2				CE7	33
1210	DRUKINKT, brandbaar of DRUKINKT-VERWANTE PRODUKTEN (waaronder begrepen drukinktverduunners en drukinktoplosmiddelen), brandbaar (dampdruk bij 50 °C ten hoogste 110 kPa)	3	F1	II	3	163 367 640D	5 L	E2	P001 IBC02 R001	PP1	MP19	T4	TP1 TP8	LGBF		2				CE7	33
1210	DRUKINKT, brandbaar of DRUKINKT-VERWANTE PRODUKTEN (waaronder begrepen drukinktverduunners en drukinktoplosmiddelen), brandbaar	3	F1	III	3	163 367 640E	5 L	E1	P001 IBC03 LP01 R001	PP1	MP19	T2	TP1	LGBF		3	W12			CE4	30
1210	DRUKINKT, brandbaar of DRUKINKT-VERWANTE PRODUKTEN (waaronder begrepen drukinktverduunners en drukinktoplosmiddelen), brandbaar (met een vlampunt lager dan 23 °C en visceus volgens 2.2.3.1.4) (dampdruk bij 50 °C hoger dan 110 kPa)	3	F1	III	3	163 367	5 L	E1	P001 R001	PP1	MP19					3				CE4	33
1210	DRUKINKT, brandbaar of DRUKINKT-VERWANTE PRODUKTEN (waaronder begrepen drukinktverduunners en drukinktoplosmiddelen), brandbaar (met een vlampunt lager dan 23 °C en visceus volgens 2.2.3.1.4) (dampdruk bij 50 °C ten hoogste 110 kPa)	3	F1	III	3	163 367	5 L	E1	P001 IBC02 R001	PP1 BB4	MP19					3				CE4	33
1212	ISOBUTANOL (ISOBUTYLALCOHOL)	3	F1	III	3		5 L	E1	P001 IBC03 LP01 R001		MP19	T2	TP1	LGBF		3	W12			CE4	30
1213	ISOBUTYLACETAAT	3	F1	II	3		1 L	E2	P001 IBC02 R001		MP19	T4	TP1	LGBF		2				CE7	33
1214	ISOBUTYLAMINE	3	FC	II	3+8		1 L	E2	P001 IBC02		MP19	T7	TP1	L4BH		2				CE7	338

UN-nr	Benaming en beschrijving	Klasse	Classificatiecode	Verpakkingsgroep	Etiketten	Bijzondere bepalingen	Geïmitateerde en vrijgestelde hoeveelheden		Verpakkingen			Transporttanks en bulkcontainers		RID-tanks		Vervoerscategorie	Bijzondere bepalingen voor het vervoer			Expresgoed	Gevaarsidentificatienummer
							3.4	3.5.1.2	Verpakkingsinstructies	Bijzondere bepalingen	Gezamenlijke verpakking	Instructies	Bijzondere bepalingen	Tankcode	Bijzondere bepalingen		Colli	Los gestort	Laden, lossen en behandeling		
	3.1.2	2.2	2.2	2.1.1.3	5.2.2	3.3	3.4	3.5.1.2	4.1.4	4.1.4	4.1.10	4.2.5.2, 7.3.2	4.2.5.3	4.3	4.3.5, 6.8.4	1.1.3.6	7.2.4	7.3.3	7.5.11	8.5	5.3.2.3
(1)	(2)	(3a)	(3b)	(4)	(5)	(6)	(7a)	(7b)	(8)	(9a)	(9b)	(10)	(11)	(12)	(13)	(15)	(16)	(17)	(18)	(19)	(20)
1216	ISOOCATENEN	3	F1	II	3		1 L	E2	P001 IBC02 R001		MP19	T4	TP1	LGBF		2				CE7	33
1218	ISOPREEN, GESTABILISEERD	3	F1	I	3		0	E3	P001		MP7 <input type="checkbox"/> MP17	T11	TP2	L4BN		1					339
1219	ISOPROPANOL (ISOPROPYLALCOHOL)	3	F1	II	3	601	1 L	E2	P001 IBC02 R001		MP19	T4	TP1	LGBF		2				CE7	33
1220	ISOPROPYLACETAAT	3	F1	II	3		1 L	E2	P001 IBC02 R001		MP19	T4	TP1	LGBF		2				CE7	33
1221	ISOPROPYLAMINE	3	FC	I	3+8		0	E0	P001		MP7 <input type="checkbox"/> MP17	T11	TP2	L10CH	TU14 TU38 TE21 TE22	1					338
1222	ISOPROPYLNITRAAT	3	F1	II	3		1 L	E2	P001 IBC02 R001	<input type="checkbox"/> B7	MP19					2				CE7	33
1223	KEROSINE	3	F1	III	3	363	5 L	E1	P001 IBC03 LP01 R001		MP19	T2	TP2	LGBF		3	W12			CE4	30
1224	KETONEN, VLOEIBAAR, N.E.G. (dampdruk bij 50 °C hoger dan 110 kPa)	3	F1	II	3	274 640C	1 L	E2	P001		MP19	T7	TP1 TP8 TP28	L1,5BN		2				CE7	33
1224	KETONEN, VLOEIBAAR, N.E.G. (dampdruk bij 50 °C ten hoogste 110 kPa)	3	F1	II	3	274 640D	1 L	E2	P001 IBC02 R001		MP19	T7	TP1 TP8 TP28	LGBF		2				CE7	33
1224	KETONEN, VLOEIBAAR, N.E.G.	3	F1	III	3	274	5 L	E1	P001 IBC03 LP01 R001		MP19	T4	TP1 TP29	LGBF		3	W12			CE4	30
1228	MERCAPTANEN, VLOEIBAAR, BRANDBAAR, GIFTIG, N.E.G. of MERCAPTANEN, MENGSEL, VLOEIBAAR, BRANDBAAR, GIFTIG, N.E.G.	3	FT1	II	3+6.1	274	1 L	E0	P001 IBC02		MP19	T11	TP2 TP27	L4BH	TU15	2			CW13 CW28	CE7	336
1228	MERCAPTANEN, VLOEIBAAR, BRANDBAAR, GIFTIG, N.E.G. of MERCAPTANEN, MENGSEL, VLOEIBAAR, BRANDBAAR, GIFTIG, N.E.G.	3	FT1	III	3+6.1	274	5 L	E1	P001 IBC03 R001		MP19	T7	TP1 TP28	L4BH	TU15	3	W12		CW13 CW28	CE4	36
1229	MESITYLOXIDE	3	F1	III	3		5 L	E1	P001 IBC03 LP01 R001		MP19	T2	TP1	LGBF		3	W12			CE4	30
1230	METHANOL	3	FT1	II	3+6.1	279	1 L	E2	P001 IBC02		MP19	T7	TP2	L4BH	TU15	2			CW13 CW28	CE7	336
1231	METHYLACETAAT	3	F1	II	3		1 L	E2	P001 IBC02 R001		MP19	T4	TP1	LGBF		2				CE7	33



UN-nr	Benaming en beschrijving	Klasse	Classificatiecode	Verpakkingsgroep	Etiketten	Bijzondere bepalingen	Geïmitereerde en vrijgestelde hoeveelheden		Verpakkingen			Transporttanks en bulkcontainers		RID-tanks		Vervoerscategorie	Bijzondere bepalingen voor het vervoer			Expresgoed	Gevaarsidentificatienummer
							3.4	3.5.1.2	Verpakkingsinstructies	Bijzondere bepalingen	Gezamenlijke verpakking	Instructies	Bijzondere bepalingen	Tankcode	Bijzondere bepalingen		Colli	Los gestort	Laden, lossen en behandeling		
	3.1.2	2.2	2.2	2.1.1.3	5.2.2	3.3	3.4	3.5.1.2	4.1.4	4.1.4	4.1.10	4.2.5.2, 7.3.2	4.2.5.3	4.3	4.3.5, 6.8.4	1.1.3.6	7.2.4	7.3.3	7.5.11	8.5	5.3.2.3
(1)	(2)	(3a)	(3b)	(4)	(5)	(6)	(7a)	(7b)	(8)	(9a)	(9b)	(10)	(11)	(12)	(13)	(15)	(16)	(17)	(18)	(19)	(20)
1233	METHYLAMYLACETAAT	3	F1	III	3		5 L	E1	P001 IBC03 LP01 R001		MP19	T2	TP1	LGBF		3	W12			CE4	30
1234	METHYLAL (dimethoxymethaan)	3	F1	II	3		1 L	E2	P001 IBC02	□ B8	MP19	T7	TP2	L1,5BN		2				CE7	33
1235	METHYLAMINE, OPLOSSING IN WATER	3	FC	II	3+8		1 L	E2	P001 IBC02		MP19	T7	TP1	L4BH		2				CE7	338
1237	METHYLBUTYRAAT	3	F1	II	3		1 L	E2	P001 IBC02 R001		MP19	T4	TP1	LGBF		2				CE7	33
1238	METHYLCHLOORFORMIAAT	6.1	TFC	I	6.1+3+8	354	0	E0	P602		MP8 □ MP17	T22	TP2 TP35	L15CH	TU14 TU15 TU38 TE21 TE22 TE25	1			CW13 CW28 CW31		663
1239	METHYLCHLOORMETHYLETHER	6.1	TF1	I	6.1+3	354	0	E0	P602		MP8 □ MP17	T22	TP2 TP35	L15CH	TU14 TU15 TU38 TE21 TE22 TE25	1			CW13 CW28 CW31		663
1242	METHYLDICHOORSILAAN	4.3	WFC	I	4.3+3+8		0	E0	P401	RR7	MP2	T14	TP2 TP7	L10DH	TU14 TU24 TU38 TE21 TE22 TM2 TM3	0	W1		CW23		X338
1243	METHYLFORMIAAT	3	F1	I	3		0	E3	P001		MP7 □ MP17	T11	TP2	L4BN		1					33
1244	METHYLHYDRAZINE	6.1	TFC	I	6.1+3+8	354	0	E0	P602		MP8 □ MP17	T22	TP2 TP35	L15CH	TU14 TU15 TU38 TE21 TE22 TE25	1			CW13 CW28 CW31		663
1245	METHYLISOBUTYLKETON	3	F1	II	3		1 L	E2	P001 IBC02 R001		MP19	T4	TP1	LGBF		2				CE7	33
1246	METHYLISOPROPENYLKETON, GESTABILISEERD	3	F1	II	3		1 L	E2	P001 IBC02 R001		MP19	T4	TP1	LGBF		2				CE7	339
1247	METHYLMETHACRYLAAT, MONOMEER, GESTABILISEERD	3	F1	II	3		1 L	E2	P001 IBC02 R001		MP19	T4	TP1	LGBF		2				CE7	339
1248	METHYLPROPIONAAT	3	F1	II	3		1 L	E2	P001 IBC02 R001		MP19	T4	TP1	LGBF		2				CE7	33

UN-nr	Benaming en beschrijving	Klasse	Classificatiecode	Verpakkingsgroep	Etiketten	Bijzondere bepalingen	Geïmitereerde en vrijgestelde hoeveelheden		Verpakkingen			Transporttanks en bulkcontainers		RID-tanks		Vervoerscategorie	Bijzondere bepalingen voor het vervoer			Expresgoed	Gevaarsidentificatienummer
									Verpakkingsinstructies	Bijzondere bepalingen	Gezamenlijke verpakking	Instructies	Bijzondere bepalingen	Tankcode	Bijzondere bepalingen		Colli	Los gestort	Laden, lossen en behandeling		
							3.4	3.5.1.2	4.1.4	4.1.4	4.1.10	4.2.5.2, 7.3.2	4.2.5.3	4.3	4.3.5, 6.8.4	1.1.3.6	7.2.4	7.3.3	7.5.11	8.5	5.3.2.3
(1)	(2)	(3a)	(3b)	(4)	(5)	(6)	(7a)	(7b)	(8)	(9a)	(9b)	(10)	(11)	(12)	(13)	(15)	(16)	(17)	(18)	(19)	(20)
1249	METHYLPROPYLKETON	3	F1	II	3		1 L	E2	P001 IBC02 R001		MP19	T4	TP1	LGBF		2				CE7	33
1250	METHYLTRICHOORSILAAN	3	FC	II	3+8		0	E0	P010		MP19	T10	TP2 TP7	L4BH		2				CE7	X338
1251	METHYLVINYLKETON, GESTABILISEERD	6.1	TFC	I	6.1+3+8	354	0	E0	P601	RR7	MP8 MP17	T22	TP2 TP37	L15CH	TU14 TU15 TU38 TE21 TE22 TE25	1			CW13 CW28 CW31		639
1259	NIKKELTETRACARBONYL	6.1	TF1	I	6.1+3		0	E0	P601		MP2			L15CH	TU14 TU15 TU31 TU38 TE21 TE22 TE25 TM3	1			CW13 CW28 CW31		663
1261	NITROMETHAAN	3	F1	II	3		1 L	E0	P001 R001	RR2	MP19					2				CE7	33
1262	OCTANEN	3	F1	II	3		1 L	E2	P001 IBC02 R001		MP19	T4	TP1	LGBF		2				CE7	33
1263	VERF (waaronder begrepen verf, lakverf, emallak, beits, schellakoplossing, vernis, polijstmiddel, vloeibare plamuur, vloeibare lakbasis) of VERF-VERWANTE PRODUCTEN (waaronder begrepen verfdunnings- en verfplosmiddelen)	3	F1	I	3	163 367 650	500 ml	E3	P001		MP7 MP17	T11	TP1 TP8 TP27	L4BN		1					33
1263	VERF (waaronder begrepen verf, lakverf, emallak, beits, schellakoplossing, vernis, polijstmiddel, vloeibare plamuur, vloeibare lakbasis) of VERF-VERWANTE PRODUCTEN (waaronder begrepen verfdunnings- en verfplosmiddelen) (dampdruk bij 50 °C hoger dan 110 kPa)	3	F1	II	3	163 367 640C 650	5 L	E2	P001	PP1	MP19	T4	TP1 TP8 TP28	L1,5BN		2				CE7	33
1263	VERF (waaronder begrepen verf, lakverf, emallak, beits, schellakoplossing, vernis, polijstmiddel, vloeibare plamuur, vloeibare lakbasis) of VERF-VERWANTE PRODUCTEN (waaronder begrepen verfdunnings- en verfplosmiddelen) (dampdruk bij 50 °C ten hoogste 110 kPa)	3	F1	II	3	163 367 640D 650	5 L	E2	P001 IBC02 R001	PP1	MP19	T4	TP1 TP8 TP28	LGBF		2				CE7	33
1263	VERF (waaronder begrepen verf, lakverf, emallak, beits, schellakoplossing, vernis, polijstmiddel, vloeibare plamuur, vloeibare lakbasis) of VERF-VERWANTE PRODUCTEN (waaronder begrepen verfdunnings- en verfplosmiddelen)	3	F1	III	3	163 367 640E 650	5 L	E1	P001 IBC03 LP01 R001	PP1	MP19	T2	TP1 TP29	LGBF		3	W12			CE4	30
1263	VERF (waaronder begrepen verf, lakverf, emallak, beits, schellakoplossing, vernis, polijstmiddel, vloeibare plamuur, vloeibare lakbasis) of VERF-VERWANTE PRODUCTEN (waaronder begrepen verfdunnings- en verfplosmiddelen) (met een vlammpunt lager dan 23 °C en visceus volgens 2.2.3.1.4) (dampdruk bij 50 °C hoger dan 110 kPa)	3	F1	III	3	163 367 650	5 L	E1	P001 R001	PP1	MP19					3				CE4	33

UN-nr	Benaming en beschrijving	Klasse	Classificatiecode	Verpakkingsgroep	Etiketten	Bijzondere bepalingen	Geïmitereerde en vrijgestelde hoeveelheden		Verpakkingen			Transporttanks en bulkcontainers		RID-tanks		Vervoerscategorie	Bijzondere bepalingen voor het vervoer			Expresgoed	Gevaaridentificatienummer
							3.4	3.5.1.2	Verpakkingsinstructies	Bijzondere bepalingen	Gezamenlijke verpakking	Instructies	Bijzondere bepalingen	Tankcode	Bijzondere bepalingen		Colli	Los gestort	Laden, lossen en behandeling		
	3.1.2	2.2	2.2	2.1.1.3	5.2.2	3.3	3.4	3.5.1.2	4.1.4	4.1.4	4.1.10	4.2.5.2, 7.3.2	4.2.5.3	4.3	4.3.5, 6.8.4	1.1.3.6	7.2.4	7.3.3	7.5.11	8.5	5.3.2.3
(1)	(2)	(3a)	(3b)	(4)	(5)	(6)	(7a)	(7b)	(8)	(9a)	(9b)	(10)	(11)	(12)	(13)	(15)	(16)	(17)	(18)	(19)	(20)
1263	VERF (waaronder begrepen verf, lakverf, emallak, beits, schellakoplossing, vernis, polijstmiddel, vloeibare plamuur, vloeibare lakbasis) of VERF-VERWANTE PRODUCTEN (waaronder begrepen ververdunners en verfoplosmiddelen) (met een vlampunt lager dan 23 °C en visceus volgens 2.2.3.1.4) (dampdruk bij 50 °C ten hoogste 110 kPa)	3	F1	III	3	163 367 650	5 L	E1	P001 IBC02 R001	PP1 BB4	MP19					3				CE4	33
1264	PARALDEHYDE	3	F1	III	3		5 L	E1	P001 IBC03 LP01 R001		MP19	T2	TP1	LGBF		3	W12			CE4	30
1265	PENTANEN, vloeibaar	3	F1	I	3		0	E3	P001		MP7 MP17	T11	TP2	L4BN		1					33
1265	PENTANEN, vloeibaar	3	F1	II	3		1 L	E2	P001 IBC02	BB8	MP19	T4	TP1	L1,5BN		2				CE7	33
1266	PARFUMERIEPRODUCTEN met brandbare oplosmiddelen (dampdruk bij 50 °C hoger dan 110 kPa)	3	F1	II	3	163 640C	5 L	E2	P001		MP19	T4	TP1 TP8	L1,5BN		2				CE7	33
1266	PARFUMERIEPRODUCTEN met brandbare oplosmiddelen (dampdruk bij 50 °C ten hoogste 110 kPa)	3	F1	II	3	163 640D	5 L	E2	P001 IBC02 R001		MP19	T4	TP1 TP8	LGBF		2				CE7	33
1266	PARFUMERIEPRODUCTEN met brandbare oplosmiddelen	3	F1	III	3	163 640E	5 L	E1	P001 IBC03 LP01 R001		MP19	T2	TP1	LGBF		3	W12			CE4	30
1266	PARFUMERIEPRODUCTEN met brandbare oplosmiddelen (met een vlampunt lager dan 23 °C en visceus volgens 2.2.3.1.4) (dampdruk bij 50 °C hoger dan 110 kPa)	3	F1	III	3	163	5 L	E1	P001 R001		MP19					3				CE4	33
1266	PARFUMERIEPRODUCTEN met brandbare oplosmiddelen (met een vlampunt lager dan 23 °C en visceus volgens 2.2.3.1.4) (dampdruk bij 50 °C ten hoogste 110 kPa)	3	F1	III	3	163	5 L	E1	P001 IBC02 R001	BB4	MP19					3				CE4	33
1267	RUWE AARDOLIE	3	F1	I	3	357	500 ml	E3	P001		MP7 MP17	T11	TP1 TP8	L4BN		1					33
1267	RUWE AARDOLIE (dampdruk bij 50 °C hoger dan 110 kPa)	3	F1	II	3	357 640C	1 L	E2	P001		MP19	T4	TP1 TP8	L1,5BN		2				CE7	33
1267	RUWE AARDOLIE (dampdruk bij 50 °C ten hoogste 110 kPa)	3	F1	II	3	357 640D	1 L	E2	P001 IBC02 R001		MP19	T4	TP1 TP8	LGBF		2				CE7	33
1267	RUWE AARDOLIE	3	F1	III	3	357	5 L	E1	P001 IBC03 LP01 R001		MP19	T2	TP1	LGBF		3	W12			CE4	30
1268	AARDOLIEDESTILLATEN, N.E.G. of AARDOLIEPRODUCTEN, N.E.G.	3	F1	I	3	363	500 ml	E3	P001		MP7 MP17	T11	TP1 TP8	L4BN		1					33
1268	AARDOLIEDESTILLATEN, N.E.G. of AARDOLIEPRODUCTEN, N.E.G. (dampdruk bij 50 °C hoger dan 110 kPa)	3	F1	II	3	363 640C	1 L	E2	P001		MP19	T7	TP1 TP8 TP28	L1,5BN		2				CE7	33
1268	AARDOLIEDESTILLATEN, N.E.G. of AARDOLIEPRODUCTEN, N.E.G. (dampdruk bij 50 °C ten hoogste 110 kPa)	3	F1	II	3	363 640D	1 L	E2	P001 IBC02 R001		MP19	T7	TP1 TP8 TP28	LGBF		2				CE7	33

UN-nr	Benaming en beschrijving	Klasse	Classificatiecode	Verpakkingsgroep	Etiketten	Bijzondere bepalingen	Geïmitereerde en vrijgestelde hoeveelheden		Verpakkingen			Transporttanks en bulkcontainers		RID-tanks		Vervoerscategorie	Bijzondere bepalingen voor het vervoer			Expresgoed	Gevaaridentificatienummer
							(7a)	(7b)	Verpakkingsinstructies	Bijzondere bepalingen	Gezamenlijke verpakking	Instructies	Bijzondere bepalingen	Tankcode	Bijzondere bepalingen		Colli	Los gestort	Laden, lossen en behandeling		
	3.1.2	2.2	2.2	2.1.1.3	5.2.2	3.3	3.4	3.5.1.2	4.1.4	4.1.4	4.1.10	4.2.5.2, 7.3.2	4.2.5.3	4.3	4.3.5, 6.8.4	1.1.3.6	7.2.4	7.3.3	7.5.11	8.5	5.3.2.3
(1)	(2)	(3a)	(3b)	(4)	(5)	(6)	(7a)	(7b)	(8)	(9a)	(9b)	(10)	(11)	(12)	(13)	(15)	(16)	(17)	(18)	(19)	(20)
1268	AARDOLIEDESTILLATEN, N.E.G. of AARDOLIEPRODUCTEN, N.E.G.	3	F1	III	3	363	5 L	E1	P001 IBC03 LP01 R001		MP19	T4	TP1 TP29	LGBF		3	W12			CE4	30
1272	PIJNOLIE	3	F1	III	3		5 L	E1	P001 IBC03 LP01 R001		MP19	T2	TP1	LGBF		3	W12			CE4	30
1274	n-PROPANOL (n-PROPYLALCOHOL)	3	F1	II	3		1 L	E2	P001 IBC02 R001		MP19	T4	TP1	LGBF		2				CE7	33
1274	n-PROPANOL (n-PROPYLALCOHOL)	3	F1	III	3		5 L	E1	P001 IBC03 LP01 R001		MP19	T2	TP1	LGBF		3	W12			CE4	30
1275	PROPIONALDEHYDE	3	F1	II	3		1 L	E2	P001 IBC02 R001		MP19	T7	TP1	LGBF		2				CE7	33
1276	n-PROPYLACETAAT	3	F1	II	3		1 L	E2	P001 IBC02 R001		MP19	T4	TP1	LGBF		2				CE7	33
1277	PROPYLAMINE	3	FC	II	3+8		1 L	E2	P001 IBC02		MP19	T7	TP1	L4BH		2				CE7	338
1278	1-CHLOORPROPAAN (propylchloride)	3	F1	II	3		1 L	E0	P001 IBC02	□ B8	MP19	T7	TP2	L1,5BN		2				CE7	33
1279	1,2-DICHLOORPROPAAN (PROPYLEENDICHLORIDE)	3	F1	II	3		1 L	E2	P001 IBC02 R001		MP19	T4	TP1	LGBF		2				CE7	33
1280	PROPYLEENOXIDE	3	F1	I	3		0	E3	P001		MP7 □ MP17	T11	TP2 TP7	L4BN		1					33
1281	PROPYLFORMIATEN	3	F1	II	3		1 L	E2	P001 IBC02 R001		MP19	T4	TP1	LGBF		2				CE7	33
1282	PYRIDINE	3	F1	II	3		1 L	E2	P001 IBC02 R001		MP19	T4	TP2	LGBF		2				CE7	33
1286	HARSOLIE (dampdruk bij 50 °C hoger dan 110 kPa)	3	F1	II	3	640C	5 L	E2	P001		MP19	T4	TP1	L1,5BN		2				CE7	33
1286	HARSOLIE (dampdruk bij 50 °C ten hoogste 110 kPa)	3	F1	II	3	640D	5 L	E2	P001 IBC02 R001		MP19	T4	TP1	LGBF		2				CE7	33
1286	HARSOLIE	3	F1	III	3	640E	5 L	E1	P001 IBC03 LP01 R001		MP19	T2	TP1	LGBF		3	W12			CE4	30
1286	HARSOLIE (met een vlamptpunt lager dan 23 °C en visceus volgens 2.2.3.1.4) (dampdruk bij 50 °C hoger dan 110 kPa)	3	F1	III	3		5 L	E1	P001 R001		MP19					3				CE4	33
1286	HARSOLIE (met een vlamptpunt lager dan 23 °C en visceus volgens 2.2.3.1.4) (dampdruk bij 50 °C ten hoogste 110 kPa)	3	F1	III	3		5 L	E1	P001 IBC02 R001	BB4	MP19					3				CE4	33
1287	RUBBERSOLUTIE (dampdruk bij 50 °C hoger dan 110 kPa)	3	F1	II	3	640C	5 L	E2	P001		MP19	T4	TP1 TP8	L1,5BN		2				CE7	33

UN-nr	Benaming en beschrijving	Klasse	Classificatiecode	Verpakkingsgroep	Etiketten	Bijzondere bepalingen	Geïmitteerde en vrijgestelde hoeveelheden		Verpakkingen			Transporttanks en bulkcontainers		RID-tanks		Vervoerscategorie	Bijzondere bepalingen voor het vervoer			Expresgoed	Gevaaridentificatienummer
									Verpakkingsinstructies	Bijzondere bepalingen	Gezamenlijke verpakking	Instructies	Bijzondere bepalingen	Tankcode	Bijzondere bepalingen		Colli	Los gestort	Laden, lossen en behandeling		
(1)	(2)	(3a)	(3b)	(4)	(5)	(6)	(7a)	(7b)	(8)	(9a)	(9b)	(10)	(11)	(12)	(13)	(15)	(16)	(17)	(18)	(19)	(20)
	3.1.2	2.2	2.2	2.1.1.3	5.2.2	3.3	3.4	3.5.1.2	4.1.4	4.1.4	4.1.10	4.2.5.2, 7.3.2	4.2.5.3	4.3	4.3.5, 6.8.4	1.1.3.6	7.2.4	7.3.3	7.5.11	8.5	5.3.2.3
1287	RUBBERSOLUTIE (dampdruk bij 50 °C ten hoogste 110 kPa)	3	F1	II	3	640D	5 L	E2	P001 IBC02 R001		MP19	T4	TP1 TP8	LGBF		2				CE7	33
1287	RUBBERSOLUTIE	3	F1	III	3	640E	5 L	E1	P001 IBC03 LP01 R001		MP19	T2	TP1	LGBF		3	W12			CE4	30
1287	RUBBERSOLUTIE (met een vlammpunt lager dan 23 °C en visceus volgens 2.2.3.1.4) (dampdruk bij 50 °C hoger dan 110 kPa)	3	F1	III	3		5 L	E1	P001 R001		MP19					3				CE4	33
1287	RUBBERSOLUTIE (met een vlammpunt lager dan 23 °C en visceus volgens 2.2.3.1.4) (dampdruk bij 50 °C ten hoogste 110 kPa)	3	F1	III	3		5 L	E1	P001 IBC02 R001	BB4	MP19					3				CE4	33
1288	LEISTEENOLIE	3	F1	II	3		1 L	E2	P001 IBC02 R001		MP19	T4	TP1 TP8	LGBF		2				CE7	33
1288	LEISTEENOLIE	3	F1	III	3		5 L	E1	P001 IBC03 LP01 R001		MP19	T2	TP1	LGBF		3	W12			CE4	30
1289	NATRIUMMETHYLAAT, OPLOSSING in alcohol	3	FC	II	3+8		1 L	E2	P001 IBC02		MP19	T7	TP1 TP8	L4BH		2				CE7	338
1289	NATRIUMMETHYLAAT, OPLOSSING in alcohol	3	FC	III	3+8		5 L	E1	P001 IBC02 R001		MP19	T4	TP1	L4BN		3				CE4	38
1292	TETRAETHYLSILICAAT	3	F1	III	3		5 L	E1	P001 IBC03 LP01 R001		MP19	T2	TP1	LGBF		3	W12			CE4	30
1293	TINCTUREN, MEDICINALE	3	F1	II	3	601	1 L	E2	P001 IBC02 R001		MP19	T4	TP1 TP8	LGBF		2				CE7	33
1293	TINCTUREN, MEDICINALE	3	F1	III	3	601	5 L	E1	P001 IBC03 LP01 R001		MP19	T2	TP1	LGBF		3	W12			CE4	30
1294	TOLUEEN	3	F1	II	3		1 L	E2	P001 IBC02 R001		MP19	T4	TP1	LGBF		2				CE7	33
1295	TRICHOORSILAAN (silicochloroform)	4.3	WFC	I	4.3+3+8		0	E0	P401	RR7	MP2	T14	TP2 TP7	L10DH	TU14 TU25 TU38 TE21 TE22 TM2 TM3	0	W1		CW23		X338
1296	TRIETHYLAMINE	3	FC	II	3+8		1 L	E2	P001 IBC02		MP19	T7	TP1	L4BH		2				CE7	338
1297	TRIMETHYLAMINE, OPLOSSING IN WATER, met ten hoogste 50 massa-% trimethylamine	3	FC	I	3+8		0	E0	P001		MP7 MP17	T11	TP1	L10CH	TU14 TU38 TE21 TE22	1					338

UN-nr	Benaming en beschrijving	Klasse	Classificatiecode	Verpakkingsgroep	Etiketten	Bijzondere bepalingen	Geïmitereerde en vrijgestelde hoeveelheden		Verpakkingen			Transporttanks en bulkcontainers		RID-tanks		Vervoerscategorie	Bijzondere bepalingen voor het vervoer			Expresgoed	Gevaaridentificatienummer
							(7a)	(7b)	Verpakkingsinstructies	Bijzondere bepalingen	Gezamenlijke verpakking	Instructies	Bijzondere bepalingen	Tankcode	Bijzondere bepalingen		Colli	Los gestort	Laden, lossen en behandeling		
	3.1.2	2.2	2.2	2.1.1.3	5.2.2	3.3	3.4	3.5.1.2	4.1.4	4.1.4	4.1.10	4.2.5.2, 7.3.2	4.2.5.3	4.3	4.3.5, 6.8.4	1.1.3.6	7.2.4	7.3.3	7.5.11	8.5	5.3.2.3
(1)	(2)	(3a)	(3b)	(4)	(5)	(6)	(7a)	(7b)	(8)	(9a)	(9b)	(10)	(11)	(12)	(13)	(15)	(16)	(17)	(18)	(19)	(20)
1297	TRIMETHYLAMINE, OPLOSSING IN WATER, met ten hoogste 50 massa-% trimethylamine	3	FC	II	3+8		1 L	E2	P001 IBC02		MP19	T7	TP1	L4BH		2				CE7	338
1297	TRIMETHYLAMINE, OPLOSSING IN WATER, met ten hoogste 50 massa-% trimethylamine	3	FC	III	3+8		5 L	E1	P001 IBC03 R001		MP19	T7	TP1	L4BN		3	W12			CE4	38
1298	TRIMETHYLCHLOORSILAAN	3	FC	II	3+8		0	E0	P010		MP19	T10	TP2 TP7	L4BH		2				CE7	X338
1299	TERPENTIJN	3	F1	III	3		5 L	E1	P001 IBC03 LP01 R001		MP19	T2	TP1	LGBF		3	W12			CE4	30
1300	KUNSTTERPENTIJN (WHITE SPIRIT)	3	F1	II	3		1 L	E2	P001 IBC02 R001		MP19	T4	TP1	LGBF		2				CE7	33
1300	KUNSTTERPENTIJN (WHITE SPIRIT)	3	F1	III	3		5 L	E1	P001 IBC03 LP01 R001		MP19	T2	TP1	LGBF		3	W12			CE4	30
1301	VINYLCETAAT, GESTABILISEERD	3	F1	II	3		1 L	E2	P001 IBC02 R001		MP19	T4	TP1	LGBF		2				CE7	339
1302	VINYLETHYLETHER, GESTABILISEERD	3	F1	I	3		0	E3	P001		MP7 <input type="checkbox"/> MP17	T11	TP2	L4BN		1					339
1303	VINYLIDEENCHLORIDE, GESTABILISEERD (1,1-DICHOORETHYLEEN, GESTABILISEERD)	3	F1	I	3		0	E3	P001		MP7 <input type="checkbox"/> MP17	T12	TP2 TP7	L4BN		1					339
1304	VINYLIISOBUTYLETHER, GESTABILISEERD	3	F1	II	3		1 L	E2	P001 IBC02 R001		MP19	T4	TP1	LGBF		2				CE7	339
1305	VINYLTRICHOORSILAAN	3	FC	II	3+8		0	E0	P010		MP19	T10	TP2 TP7	L4BH		2				CE7	X338
1306	HOUTCONSERVERINGSMIDDELEN, VLOEIBAAR (dampdruk bij 50 °C hoger dan 110 kPa)	3	F1	II	3	640C	5 L	E2	P001		MP19	T4	TP1 TP8	L1,5BN		2				CE7	33
1306	HOUTCONSERVERINGSMIDDELEN, VLOEIBAAR (dampdruk bij 50 °C ten hoogste 110 kPa)	3	F1	II	3	640D	5 L	E2	P001 IBC02 R001		MP19	T4	TP1 TP8	LGBF		2				CE7	33
1306	HOUTCONSERVERINGSMIDDELEN, VLOEIBAAR	3	F1	III	3	640E	5 L	E1	P001 IBC03 LP01 R001		MP19	T2	TP1	LGBF		3	W12			CE4	30
1306	HOUTCONSERVERINGSMIDDELEN, VLOEIBAAR (met een vlamptent lager dan 23 °C en visceus volgens 2.2.3.1.4) (dampdruk bij 50 °C hoger dan 110 kPa)	3	F1	III	3		5 L	E1	P001 R001		MP19					3				CE4	33
1306	HOUTCONSERVERINGSMIDDELEN, VLOEIBAAR (met een vlamptent lager dan 23 °C en visceus volgens 2.2.3.1.4) (dampdruk bij 50 °C ten hoogste 110 kPa)	3	F1	III	3		5 L	E1	P001 IBC02 R001	BB4	MP19					3				CE4	33
1307	XYLENEN	3	F1	II	3		1 L	E2	P001 IBC02 R001		MP19	T4	TP1	LGBF		2				CE7	33

UN-nr	Benaming en beschrijving	Klasse	Classificatiecode	Verpakkingsgroep	Etiketten	Bijzondere bepalingen	Geïmitereerde en vrijgestelde hoeveelheden		Verpakkingen			Transporttanks en bulkcontainers		RID-tanks		Vervoerscategorie	Bijzondere bepalingen voor het vervoer			Expresgoed	Gevaaridentificatienummer
									Verpakkingsinstructies	Bijzondere bepalingen	Gezamenlijke verpakking	Instructies	Bijzondere bepalingen	Tankcode	Bijzondere bepalingen		Colli	Los gestort	Laden, lossen en behandeling		
	3.1.2	2.2	2.2	2.1.1.3	5.2.2	3.3	3.4	3.5.1.2	4.1.4	4.1.4	4.1.10	4.2.5.2, 7.3.2	4.2.5.3	4.3	4.3.5, 6.8.4	1.1.3.6	7.2.4	7.3.3	7.5.11	8.5	5.3.2.3
(1)	(2)	(3a)	(3b)	(4)	(5)	(6)	(7a)	(7b)	(8)	(9a)	(9b)	(10)	(11)	(12)	(13)	(15)	(16)	(17)	(18)	(19)	(20)
1307	XYLENEN	3	F1	III	3		5 L	E1	P001 IBC03 LP01 R001		MP19	T2	TP1	LGBF		3	W12			CE4	30
1308	ZIRKONIUM, GESUSPENDEERD IN EEN BRANDBARE VLOEISTOF	3	F1	I	3		0	E0	P001	PP33	MP7 MP17			L4BN		1					33
1308	ZIRKONIUM, GESUSPENDEERD IN EEN BRANDBARE VLOEISTOF (dampdruk bij 50 °C hoger dan 110 kPa)	3	F1	II	3	640C	1 L	E2	P001 R001	PP33	MP19			L1,5BN		2				CE7	33
1308	ZIRKONIUM, GESUSPENDEERD IN EEN BRANDBARE VLOEISTOF (dampdruk bij 50 °C ten hoogste 110 kPa)	3	F1	II	3	640D	1 L	E2	P001 R001	PP33	MP19			LGBF		2				CE7	33
1308	ZIRKONIUM, GESUSPENDEERD IN EEN BRANDBARE VLOEISTOF	3	F1	III	3		5 L	E1	P001 R001		MP19			LGBF		3				CE4	30
1309	ALUMINIUMPOEDER, GECOAT	4.1	F3	II	4.1		1 kg	E2	P002 IBC08	PP38 B4	MP11	T3	TP33	SGAN		2	W1			CE10	40
1309	ALUMINIUMPOEDER, GECOAT	4.1	F3	III	4.1		5 kg	E1	P002 IBC08 LP02 R001	PP11 B3	MP11	T1	TP33	SGAV		3	W1	VC1 VC2		CE11	40
1310	AMMONIUMPIKRAAT, BEVOCHTIGD met ten minste 10 massa-% water	4.1	D	I	4.1		0	E0	P406	PP26	MP2					1	W1				40
1312	BORNEOL	4.1	F1	III	4.1		5 kg	E1	P002 IBC08 LP02 R001	 B3	MP10	T1	TP33	SGAV		3	W1	VC1 VC2		CE11	40
1313	CALCIUMRESINAAT	4.1	F3	III	4.1		5 kg	E1	P002 IBC06 R001		MP11	T1	TP33	SGAV		3	W1	VC1 VC2		CE11	40
1314	CALCIUMRESINAAT, GESMOLTEN en gestold	4.1	F3	III	4.1		5 kg	E1	P002 IBC04 R001		MP11	T1	TP33	SGAV		3	W1	VC1 VC2		CE11	40
1318	KOBALTRESINAAT, NEERGESLAGEN	4.1	F3	III	4.1		5 kg	E1	P002 IBC06 R001		MP11	T1	TP33	SGAV		3	W1	VC1 VC2		CE11	40
1320	DINITROFENOL, BEVOCHTIGD met ten minste 15 massa-% water	4.1	DT	I	4.1+6.1		0	E0	P406	PP26	MP2					1	W1		CW28		46
1321	DINITROFENOLATEN, BEVOCHTIGD met ten minste 15 massa-% water	4.1	DT	I	4.1+6.1		0	E0	P406	PP26	MP2					1	W1		CW28		46
1322	DINITRORESORCINOL, BEVOCHTIGD met ten minste 15 massa-% water	4.1	D	I	4.1		0	E0	P406	PP26	MP2					1	W1				40
1323	FERROCERIUM	4.1	F3	II	4.1	249	1 kg	E2	P002 IBC08	 B4	MP11	T3	TP33	SGAN		2	W1			CE10	40
1324	FILMS MET EEN BASIS VAN NITROCELLULOSE, gecoat met gelatine, met uitzondering van afvalstoffen	4.1	F1	III	4.1		5 kg	E1	P002 R001	PP15	MP11					3	W1			CE11	40
1325	BRANDBARE ORGANISCHE VASTE STOF, N.E.G.	4.1	F1	II	4.1	274	1 kg	E2	P002 IBC08	 B4	MP10	T3	TP33	SGAN		2	W1			CE10	40
1325	BRANDBARE ORGANISCHE VASTE STOF, N.E.G.	4.1	F1	III	4.1	274	5 kg	E1	P002 IBC08 LP02 R001	 B3	MP10	T1	TP33	SGAV		3	W1	VC1 VC2		CE11	40
1326	HAFNIUMPOEDER, BEVOCHTIGD met ten minste 25 massa-% water	4.1	F3	II	4.1	586	1 kg	E2	P410 IBC06	PP40	MP11	T3	TP33	SGAN		2	W1			CE10	40

UN-nr	Benaming en beschrijving	Klasse	Classificatiecode	Verpakkingsgroep	Etiketten	Bijzondere bepalingen	Gelimiteerde en vrijgestelde hoeveelheden		Verpakkingen			Transporttanks en bulkcontainers		RID-tanks		Vervoerscategorie	Bijzondere bepalingen voor het vervoer			Expresgoed	Gevaarsidentificatienummer							
									Verpakkingens instructies	Bijzondere bepalingen	Gezamenlijke verpakking	Instructies	Bijzondere bepalingen	Tankcode	Bijzondere bepalingen		Colli	Los gestort	Laden, lossen en behandeling									
(1)	(2)	(3a)	(3b)	(4)	(5)	(6)	(7a)	(7b)	(8)	(9a)	(9b)	(10)	(11)	(12)	(13)	(15)	(16)	(17)	(18)	(19)	(20)							
	3.1.2	2.2	2.2	2.1.1.3	5.2.2	3.3	3.4	3.5.1.2	4.1.4	4.1.4	4.1.10	4.2.5.2, 7.3.2	4.2.5.3	4.3	4.3.5, 6.8.4	1.1.3.6	7.2.4	7.3.3	7.5.11	8.5	5.3.2.3							
1327	Hooi, Stro of Bhusa (Strohaxsel)	4.1	F1						NIET ONDERWORPEN AAN HET RID																			
1328	HEXAMETHYLEENTETRAMINE	4.1	F1	III	4.1		5 kg	E1	P002 IBC08 R001	<input type="checkbox"/> B3	MP10	T1	TP33	SGAV		3	W1	VC1 VC2		CE11	40							
1330	MANGAANRESINAAT	4.1	F3	III	4.1		5 kg	E1	P002 IBC06 R001		MP11	T1	TP33	SGAV		3	W1	VC1 VC2		CE11	40							
1331	WRIJVINGSLUCIFERS	4.1	F1	III	4.1	293	5 kg	E0	P407	PP27	MP12					4	W1			CE11	40							
1332	METALDEHYDE	4.1	F1	III	4.1		5 kg	E1	P002 IBC08 LP02 R001	<input type="checkbox"/> B3	MP10	T1	TP33	SGAV		3	W1	VC1 VC2		CE11	40							
1333	CERIUM, platen, blokken en staven	4.1	F3	II	4.1		1 kg	E2	P002 IBC08	<input type="checkbox"/> B4	MP11					2	W1			CE10	40							
1334	NAFTALEEN, RUW of NAFTALEEN, GERAFFINEERD	4.1	F1	III	4.1	501	5 kg	E1	P002 IBC08 LP02 R001	<input type="checkbox"/> B3	MP10	T1 <input type="checkbox"/> BK1 <input type="checkbox"/> BK2	TP33	SGAV		3	W1	VC1 VC2 AP1		CE11	40							
1336	NITROGUANIDINE (PIKRIET), BEVOCHTIGD met ten minste 20 massa-% water	4.1	D	I	4.1		0	E0	P406		MP2					1	W1				40							
1337	ZETMEELNITRAAT, BEVOCHTIGD met ten minste 20 massa-% water	4.1	D	I	4.1		0	E0	P406		MP2					1	W1				40							
1338	FOSFOR, ROOD, AMORF	4.1	F3	III	4.1		5 kg	E1	P410 IBC08 R001	<input type="checkbox"/> B3	MP11	T1	TP33	SGAV		3	W1	VC1 VC2		CE11	40							
1339	FOSFORHEPTASULFIDE (chemische formule P <sub>4</sub> S <sub>7</sub> ), vrij van witte of gele fosfor	4.1	F3	II	4.1	602	1 kg	E2	P410 IBC04		MP11	T3	TP33	SGAN		2	W1			CE10	40							
1340	FOSFORPENTASULFIDE (chemische formule P <sub>2</sub> S <sub>5</sub> ), vrij van witte of gele fosfor	4.3	WF2	II	4.3+4.1	602	500 g	E2	P410 IBC04		MP14	T3	TP33	SGAN		0	W1		CW23	CE10	423							
1341	FOSFORSESQUISULFIDE (chemische formule P <sub>4</sub> S <sub>3</sub> ), vrij van witte of gele fosfor	4.1	F3	II	4.1	602	1 kg	E2	P410 IBC04		MP11	T3	TP33	SGAN		2	W1			CE10	40							
1343	FOSFORTRISULFIDE (chemische formule P <sub>4</sub> S <sub>6</sub> ), vrij van witte of gele fosfor	4.1	F3	II	4.1	602	1 kg	E2	P410 IBC04		MP11	T3	TP33	SGAN		2	W1			CE10	40							
1344	TRINITROFENOL (PIKRINEZUUR), BEVOCHTIGD met ten minste 30 massa-% water	4.1	D	I	4.1		0	E0	P406	PP26	MP2					1	W1				40							
1345	RUBBERAFVAL of RUBBERRESTEN, poeder- of korrelvormig	4.1	F1	II	4.1		1 kg	E2	P002 IBC08	<input type="checkbox"/> B4	MP11	T3	TP33	SGAN		4	W1			CE10	40							
1346	SILICIUMPOEDER, AMORF	4.1	F3	III	4.1	32	5 kg	E1	P002 IBC08 LP02 R001	<input type="checkbox"/> B3	MP11	T1	TP33	SGAV		3	W1	VC1 VC2		CE11	40							
1347	ZILVERPIKRAAT, BEVOCHTIGD met ten minste 30 massa-% water	4.1	D	I	4.1		0	E0	P406	PP25 PP26	MP2					1	W1				40							
1348	NATRIUMDINITRO-o-CRESOLAAT, BEVOCHTIGD met ten minste 15 massa-% water	4.1	DT	I	4.1+6.1		0	E0	P406	PP26	MP2					1	W1		CW28		46							
1349	NATRIUMPIKRAMAAT, BEVOCHTIGD met ten minste 20 massa-% water	4.1	D	I	4.1		0	E0	P406	PP26	MP2					1	W1				40							
1350	ZWAVEL	4.1	F3	III	4.1	242	5 kg	E1	P002 IBC08 LP02 R001	<input type="checkbox"/> B3	MP11	T1 <input type="checkbox"/> BK1 <input type="checkbox"/> BK2	TP33	SGAV		3	W1	VC1 VC2		CE11	40							



UN-nr	Benaming en beschrijving	Klasse	Classificatiecode	Verpakkingsgroep	Etiketten	Bijzondere bepalingen	Geïmiterde en vrijgestelde hoeveelheden		Verpakkingen			Transporttanks en bulkcontainers		RID-tanks		Vervoerscategorie	Bijzondere bepalingen voor het vervoer			Expresgoed	Gevaaridentificatienummer
									Verpakkingstruities	Bijzondere bepalingen	Gezamenlijke verpakking	Instructies	Bijzondere bepalingen	Tankcode	Bijzondere bepalingen		Colli	Los gestort	Laden, lossen en behandeling		
	3.1.2	2.2	2.2	2.1.1.3	5.2.2	3.3	3.4	3.5.1.2	4.1.4	4.1.4	4.1.10	4.2.5.2, 7.3.2	4.2.5.3	4.3	4.3.5, 6.8.4	1.1.3.6	7.2.4	7.3.3	7.5.11	8.5	5.3.2.3
(1)	(2)	(3a)	(3b)	(4)	(5)	(6)	(7a)	(7b)	(8)	(9a)	(9b)	(10)	(11)	(12)	(13)	(15)	(16)	(17)	(18)	(19)	(20)
1352	TITANPOEDER, BEVOCHTIGD met ten minste 25 massa-% water	4.1	F3	II	4.1	586	1 kg	E2	P410 IBC06	PP40	MP11	T3	TP33	SGAN		2	W1			CE10	40
1353	VEZELS, GEÏMPREGNEERD MET ZWAK GENITREERDE NITROCELLULOSE, N.E.G. of WEEFSELS, GEÏMPREGNEERD MET ZWAK GENITREERDE NITROCELLULOSE, N.E.G.	4.1	F1	III	4.1	502	5 kg	E1	P410 IBC08 R001	□ B3	MP11					3	W1			CE11	40
1354	TRINITROBENZEEN, BEVOCHTIGD met ten minste 30 massa-% water	4.1	D	I	4.1		0	E0	P406		MP2					1	W1				40
1355	TRINITROBENZOËZUUR, BEVOCHTIGD met ten minste 30 massa-% water	4.1	D	I	4.1		0	E0	P406		MP2					1	W1				40
1356	TRINITROTOLUEEN (TNT), BEVOCHTIGD met ten minste 30 massa-% water	4.1	D	I	4.1		0	E0	P406		MP2					1	W1				40
1357	UREUMNITRAAT, BEVOCHTIGD met ten minste 20 massa-% water	4.1	D	I	4.1	227	0	E0	P406		MP2					1	W1				40
1358	ZIRKONIUMPOEDER, BEVOCHTIGD met ten minste 25 massa-% water	4.1	F3	II	4.1	586	1 kg	E2	P410 IBC06	PP40	MP11	T3	TP33	SGAN		2	W1			CE10	40
1360	CALCIUMFOSFIDE	4.3	WT2	I	4.3+6.1		0	E0	P403		MP2					1	W1		CW23 CW28		X462
1361	KOOL of ROET, van dierlijke of plantaardige oorsprong	4.2	S2	II	4.2		0	E0	P002 IBC06	PP12	MP14	T3	TP33	SGAN	TU11	2	W1 W13			CE10	40
1361	KOOL of ROET, van dierlijke of plantaardige oorsprong	4.2	S2	III	4.2	665	0	E0	P002 IBC08 LP02 R001	PP12 □ B3	MP14	T1	TP33	SGAV		4	W1 W13	VC1 VC2 AP1		CE11	40
1362	KOOL, GEACTIVEERD	4.2	S2	III	4.2	646	0	E1	P002 IBC08 LP02 R001	PP11 □ B3	MP14	T1	TP33	SGAV		4	W1	VC1 VC2 AP1		CE11	40
1363	COPRA	4.2	S2	III	4.2		0	E0	P003 IBC08 LP02 R001	PP20 □ B3 B6	MP14					3	W1	VC1 VC2 AP1		CE11	40
1364	KATOENAFVAL, OLIEHOUDEND	4.2	S2	III	4.2		0	E0	P003 IBC08 LP02 R001	PP19 □ B3 B6	MP14					3	W1	VC1 VC2 AP1		CE11	40
1365	KATOEN, VOCHTIG	4.2	S2	III	4.2		0	E0	P003 IBC08 LP02 R001	PP19 □ B3 B6	MP14					3	W1	VC1 VC2 AP1		CE11	40
1369	p-NITROSODIMETHYLANILINE	4.2	S2	II	4.2		0	E2	P410 IBC06		MP14	T3	TP33	SGAN		2	W1			CE10	40
1372	Vezels van dierlijke oorsprong of vezels van plantaardige oorsprong, gebrand, nat of vochtig	4.2	S2						NIET ONDERWORPEN AAN HET RID												
1373	VEZELS of WEEFSELS VAN DIERLIJKE, PLANTAARDIGE of SYNTHETISCHE OORSPRONG, N.E.G., geïmpregneerd met olie	4.2	S2	III	4.2		0	E0	P410 IBC08 R001	□ B3	MP14	T1	TP33			3	W1	VC1 VC2 AP1		CE11	40
1374	VISMEEL (VISAFVAL), NIET GESTABILISEERD	4.2	S2	II	4.2	300	0	E2	P410 IBC08	□ B4	MP14	T3	TP33			2	W1			CE10	40

UN-nr	Benaming en beschrijving	Klasse	Classificatiecode	Verpakkingsgroep	Etiketten	Bijzondere bepalingen	Geïmitereerde en vrijgestelde hoeveelheden		Verpakkingen			Transporttanks en bulkcontainers		RID-tanks		Vervoerscategorie	Bijzondere bepalingen voor het vervoer			Expresgoed	Gevaarsidentificatienummer
							3.4	3.5.1.2	Verpakkingsinstructies	Bijzondere bepalingen	Gezamenlijke verpakking	Instructies	Bijzondere bepalingen	Tankcode	Bijzondere bepalingen		Colli	Los gestort	Laden, lossen en behandeling		
	3.1.2	2.2	2.2	2.1.1.3	5.2.2	3.3	3.4	3.5.1.2	4.1.4	4.1.4	4.1.10	4.2.5.2, 7.3.2	4.2.5.3	4.3	4.3.5, 6.8.4	1.1.3.6	7.2.4	7.3.3	7.5.11	8.5	5.3.2.3
(1)	(2)	(3a)	(3b)	(4)	(5)	(6)	(7a)	(7b)	(8)	(9a)	(9b)	(10)	(11)	(12)	(13)	(15)	(16)	(17)	(18)	(19)	(20)
1376	IJZEROXIDE, AFGEWERKT of IJZERSPONS, AFGEWERKT, afkomstig van de lichtgaszuivering	4.2	S4	III	4.2	592	0	E0	P002 IBC08 LP02 R001	□ B3	MP14	T1 □ BK2	TP33	SGAV		3	W1	VC1 VC2 AP1		CE11	40
1378	METAALKATALYSATOR, BEVOCHTIGD met een zichtbare overmaat vloeistof	4.2	S4	II	4.2	274	0	E0	P410 IBC01	PP39	MP14	T3	TP33	SGAN		2	W1			CE10	40
1379	PAPIER, BEHANDELD MET ONVERZADIGDE OLIËN, onvolledig gedroogd (met inbegrip van carbonpapier)	4.2	S2	III	4.2		0	E0	P410 IBC08 R001	□ B3	MP14					3	W1	VC1 VC2 AP1		CE11	40
1380	PENTABORAAN	4.2	ST3	I	4.2+6.1		0	E0	P601		MP2			L21DH	TU14 TU38 TC1 TE21 TE22 TE25 TM1	0	W1		CW28		333
1381	FOSFOR, WIT of GEEL, ONDER WATER of IN OPLOSSING	4.2	ST3	I	4.2+6.1	503	0	E0	P405		MP2	T9	TP3 TP31	L10DH(+)	TU14 TU16 TU21 TU38 TE3 TE21 TE22	0	W1		CW28		46
1381	FOSFOR, WIT of GEEL, DROOG	4.2	ST4	I	4.2+6.1	503	0	E0	P405		MP2	T9	TP3 TP31	L10DH(+)	TU14 TU16 TU21 TU38 TE3 TE21 TE22	0	W1		CW28		46
1382	KALIUMSULFIDE, WATERVRIJ of KALIUMSULFIDE met minder dan 30% kristalwater	4.2	S4	II	4.2	504	0	E2	P410 IBC06		MP14	T3	TP33	SGAN		2	W1			CE10	40
1383	PYROFOOR METAAL, N.E.G. of PYROFORE LEGERING, N.E.G.	4.2	S4	I	4.2	274	0	E0	P404		MP13	T21	TP7 TP33			0	W1				43
1384	NATRIUMDITHIONIET	4.2	S4	II	4.2		0	E2	P410 IBC06		MP14	T3	TP33	SGAN		2	W1			CE10	40
1385	NATRIUMSULFIDE, WATERVRIJ of NATRIUMSULFIDE met minder dan 30% kristalwater	4.2	S4	II	4.2	504	0	E2	P410 IBC06		MP14	T3	TP33	SGAN		2	W1			CE10	40
1386	OLIEZAADKOEKEN met meer dan 1,5 massa-% olie en ten hoogste 11 massa-% vocht	4.2	S2	III	4.2		0	E0	P003 IBC08 LP02 R001	PP20 □ B3 B6	MP14					3	W1	VC1 VC2 AP1		CE11	40
1387	Wolafval, vochtig	4.2	S2	NIET ONDERWORPEN AAN HET RID																	
1389	AMALGAAM VAN ALKALIMETALEN, VLOEIBAAR	4.3	W1	I	4.3	182	0	E0	P402	RR8	MP2			L10BN(+)	TU1 TE5 TT3 TM2	1	W1		CW23		X323
1390	ALKALIMETAALAMIDEN	4.3	W2	II	4.3	182 505	500 g	E2	P410 IBC07		MP14	T3	TP33	SGAN		0	W1		CW23	CE10	423

UN-nr	Benaming en beschrijving	Klasse	Classificatiecode	Verpakkingsgroep	Etiketten	Bijzondere bepalingen	Geïmiterde en vrijgestelde hoeveelheden		Verpakkingen			Transporttanks en bulkcontainers		RID-tanks		Vervoerscategorie	Bijzondere bepalingen voor het vervoer			Expresgoed	Gevaaridentificatienummer
									Verpakkingsinstructies	Bijzondere bepalingen	Gezamenlijke verpakking	Instructies	Bijzondere bepalingen	Tankcode	Bijzondere bepalingen		Colli	Los gestort	Laden, lossen en behandeling		
	3.1.2	2.2	2.2	2.1.1.3	5.2.2	3.3	3.4	3.5.1.2	4.1.4	4.1.4	4.1.10	4.2.5.2, 7.3.2	4.2.5.3	4.3	4.3.5, 6.8.4	1.1.3.6	7.2.4	7.3.3	7.5.11	8.5	5.3.2.3
(1)	(2)	(3a)	(3b)	(4)	(5)	(6)	(7a)	(7b)	(8)	(9a)	(9b)	(10)	(11)	(12)	(13)	(15)	(16)	(17)	(18)	(19)	(20)
1391	DISPERSIE VAN AARDALKALIMETALEN of DISPERSIE VAN ALKALIMETALEN	4.3	W1	I	4.3	182 183 506	0	E0	P402	RR8	MP2			L10BN(+)	TU1 TE5 TT3 TM2	1	W1		CW23		X323
1392	AMALGAAM VAN AARDALKALIMETALEN, VLOEIBAAR	4.3	W1	I	4.3	183 506	0	E0	P402		MP2			L10BN(+)	TU1 TE5 TT3 TM2	1	W1		CW23		X323
1393	LEGERING VAN AARDALKALIMETALEN, N.E.G.	4.3	W2	II	4.3	183 506	500 g	E2	P410 IBC07		MP14	T3	TP33	SGAN		2	W1		CW23	CE7	423
1394	ALUMINIUMCARBIDE	4.3	W2	II	4.3		500 g	E2	P410 IBC07		MP14	T3	TP33	SGAN		2	W1	VC1 VC2 AP3 AP4 AP5	CW23	CE10	423
1395	ALUMINIUMFERROSILICIUMPOEDER	4.3	WT2	II	4.3+6.1		500 g	E2	P410 IBC05	PP40	MP14	T3	TP33	SGAN		2	W1		CW23 CW28	CE10	462
1396	ALUMINIUMPOEDER, NIET GECOAT	4.3	W2	II	4.3		500 g	E2	P410 IBC07	PP40	MP14	T3	TP33	SGAN		2	W1		CW23	CE10	423
1396	ALUMINIUMPOEDER, NIET GECOAT	4.3	W2	III	4.3		1 kg	E1	P410 IBC08 R001	□ B4	MP14	T1	TP33	SGAN		3	W1	VC2 AP4 AP5	CW23	CE11	423
1397	ALUMINIUMFOSFIDE	4.3	WT2	I	4.3+6.1	507	0	E0	P403		MP2					1	W1		CW23 CW28		X462
1398	ALUMINIUMSILICIUMPOEDER, NIET GECOAT	4.3	W2	III	4.3	37	1 kg	E1	P410 IBC08 R001	□ B4	MP14	T1	TP33	SGAN		3	W1	VC2 AP4 AP5	CW23	CE11	423
1400	BARIUM	4.3	W2	II	4.3		500 g	E2	P410 IBC07		MP14	T3	TP33	SGAN		2	W1		CW23	CE10	423
1401	CALCIUM	4.3	W2	II	4.3		500 g	E2	P410 IBC07		MP14	T3	TP33	SGAN		2	W1		CW23	CE10	423
1402	CALCIUMCARBIDE	4.3	W2	I	4.3		0	E0	P403 IBC04		MP2	T9	TP7 TP33	S2.65AN (+)	TU4 TU22 TM2 TA5	1	W1		CW23		X423
1402	CALCIUMCARBIDE	4.3	W2	II	4.3		500 g	E2	P410 IBC07		MP14	T3	TP33	SGAN		2	W1	VC1 VC2 AP3 AP4 AP5	CW23	CE10	423
1403	CALCIUMCYANAMIDE met meer dan 0,1 massa-% calciumcarbide	4.3	W2	III	4.3	38	1 kg	E1	P410 IBC08 R001	□ B4	MP14	T1	TP33	SGAN		0	W1		CW23	CE11	423
1404	CALCIUMHYDRIDE	4.3	W2	I	4.3		0	E0	P403		MP2					1	W1		CW23		X423

UN-nr	Benaming en beschrijving	Klasse	Classificatiecode	Verpakkingsgroep	Etiketten	Bijzondere bepalingen	Geïmiterde en vrijgestelde hoeveelheden		Verpakkingen			Transporttanks en bulkcontainers		RID-tanks		Vervoerscategorie	Bijzondere bepalingen voor het vervoer			Expresgoed	Gevaarsidentificatienummer
							(7a)	(7b)	Verpakkingsinstructies	Bijzondere bepalingen	Gezamenlijke verpakking	Instructies	Bijzondere bepalingen	Tankcode	Bijzondere bepalingen		Colli	Los gestort	Laden, lossen en behandeling		
	3.1.2	2.2	2.2	2.1.1.3	5.2.2	3.3	3.4	3.5.1.2	4.1.4	4.1.4	4.1.10	4.2.5.2, 7.3.2	4.2.5.3	4.3	4.3.5, 6.8.4	1.1.3.6	7.2.4	7.3.3	7.5.11	8.5	5.3.2.3
(1)	(2)	(3a)	(3b)	(4)	(5)	(6)	(7a)	(7b)	(8)	(9a)	(9b)	(10)	(11)	(12)	(13)	(15)	(16)	(17)	(18)	(19)	(20)
1405	CALCIUMSILICIDE	4.3	W2	II	4.3		500 g	E2	P410 IBC07		MP14	T3	TP33	SGAN		2	W1	VC1 VC2 AP3 AP4 AP5	CW23	CE10	423
1405	CALCIUMSILICIDE	4.3	W2	III	4.3		1 kg	E1	P410 IBC08 R001	□ B4	MP14	T1	TP33	SGAN		3	W1	VC1 VC2 AP3 AP4 AP5	CW23	CE11	423
1407	CESIUM	4.3	W2	I	4.3		0	E0	P403 IBC04		MP2			L10CH(+)	TU2 TU14 TU38 TE5 TE21 TE22 TT3 TM2	1	W1		CW23		X423
1408	FERROSILICIUM met ten minste 30 massa-% doch minder dan 90 massa-% silicium	4.3	WT2	III	4.3+6.1	39	1 kg	E1	P003 IBC08 R001	PP20 □ B4 B6	MP14	T1 □ BK2	TP33	SGAN		3	W1	AP3 AP4 AP5	CW23 CW28	CE11	462
1409	METAALHYDRIDEN, REACTIEF MET WATER, N.E.G.	4.3	W2	I	4.3	274 508	0	E0	P403		MP2					1	W1		CW23		X423
1409	METAALHYDRIDEN, REACTIEF MET WATER, N.E.G.	4.3	W2	II	4.3	274 508	500 g	E2	P410 IBC04		MP14	T3	TP33	SGAN		2	W1		CW23	CE10	423
1410	LITHIUMALUMINIUMHYDRIDE	4.3	W2	I	4.3		0	E0	P403		MP2					1	W1		CW23		X423
1411	LITHIUMALUMINIUMHYDRIDE IN ETHER	4.3	WF1	I	4.3+3		0	E0	P402	RR8	MP2					1	W1		CW23		X323
1413	LITHIUMBOORHYDRIDE	4.3	W2	I	4.3		0	E0	P403		MP2					1	W1		CW23		X423
1414	LITHIUMHYDRIDE	4.3	W2	I	4.3		0	E0	P403		MP2					1	W1		CW23		X423
1415	LITHIUM	4.3	W2	I	4.3		0	E0	P403 IBC04		MP2			L10BN(+)	TU1 TE5 TT3 TM2	1	W1		CW23		X423
1417	LITHIUMSILICIUM	4.3	W2	II	4.3		500 g	E2	P410 IBC07		MP14	T3	TP33	SGAN		2	W1		CW23	CE10	423
1418	MAGNESIUMPOEDER of POEDER VAN MAGNESIUMLEGERINGEN	4.3	WS	I	4.3+4.2		0	E0	P403		MP2					1	W1		CW23		X423
1418	MAGNESIUMPOEDER of POEDER VAN MAGNESIUMLEGERINGEN	4.3	WS	II	4.3+4.2		0	E2	P410 IBC05		MP14	T3	TP33	SGAN		2	W1		CW23	CE10	423
1418	MAGNESIUMPOEDER of POEDER VAN MAGNESIUMLEGERINGEN	4.3	WS	III	4.3+4.2		0	E1	P410 IBC08 R001	□ B4	MP14	T1	TP33	SGAN		3	W1	VC2 AP4 AP5	CW23	CE11	423
1419	MAGNESIUMALUMINIUMFOSFIDE	4.3	WT2	I	4.3+6.1		0	E0	P403		MP2					1	W1		CW23 CW28		X462

UN-nr	Benaming en beschrijving	Klasse	Classificatiecode	Verpakkingsgroep	Etiketten	Bijzondere bepalingen	Geïmitereerde en vrijgestelde hoeveelheden		Verpakkingen			Transporttanks en bulkcontainers		RID-tanks		Vervoerscategorie	Bijzondere bepalingen voor het vervoer			Expresgoed	Gevaarsidentificatienummer
									Verpakkingsins tructies	Bijzondere bepalingen	Gezamenlijke verpakking	Instructies	Bijzondere bepalingen	Tankcode	Bijzondere bepalingen		Colli	Los gestort	Laden, lossen en behandeling		
							3.4	3.5.1.2	4.1.4	4.1.4	4.1.10	4.2.5.2, 7.3.2	4.2.5.3	4.3	4.3.5, 6.8.4	1.1.3.6	7.2.4	7.3.3	7.5.11	8.5	5.3.2.3
(1)	(2)	(3a)	(3b)	(4)	(5)	(6)	(7a)	(7b)	(8)	(9a)	(9b)	(10)	(11)	(12)	(13)	(15)	(16)	(17)	(18)	(19)	(20)
	3.1.2	2.2	2.2	2.1.1.3	5.2.2	3.3	3.4	3.5.1.2	4.1.4	4.1.4	4.1.10	4.2.5.2, 7.3.2	4.2.5.3	4.3	4.3.5, 6.8.4	1.1.3.6	7.2.4	7.3.3	7.5.11	8.5	5.3.2.3
1420	METALLISCHE LEGERINGEN VAN KALIUM, VLOEIBAAR	4.3	W1	I	4.3		0	E0	P402		MP2			L10BN(+)	TU1 TE5 TT3 TM2	1	W1		CW23		X323
1421	LEGERING VAN ALKALIMETALEN, VLOEIBAAR, N.E.G.	4.3	W1	I	4.3	182	0	E0	P402	RR8	MP2			L10BN(+)	TU1 TE5 TT3 TM2	1	W1		CW23		X323
1422	LEGERINGEN VAN KALIUM EN NATRIUM, VLOEIBAAR	4.3	W1	I	4.3		0	E0	P402		MP2	T9	TP3 TP7 TP31	L10BN(+)	TU1 TE5 TT3 TM2	1	W1		CW23		X323
1423	RUBIDIUM	4.3	W2	I	4.3		0	E0	P403 IBC04		MP2			L10CH(+)	TU2 TU14 TU38 TE5 TE21 TE22 TT3 TM2	1	W1		CW23		X423
1426	NATRIUMBOORHYDRIDE	4.3	W2	I	4.3		0	E0	P403		MP2					1	W1		CW23		X423
1427	NATRIUMHYDRIDE	4.3	W2	I	4.3		0	E0	P403		MP2					1	W1		CW23		X423
1428	NATRIUM	4.3	W2	I	4.3		0	E0	P403 IBC04		MP2	T9	TP7 TP33	L10BN(+)	TU1 TE5 TT3 TM2	1	W1		CW23		X423
1431	NATRIUMMETHYLAAT	4.2	SC4	II	4.2+8		0	E2	P410 IBC05		MP14	T3	TP33	SGAN		2	W1			CE10	48
1432	NATRIUMFOSFIDE	4.3	WT2	I	4.3+6.1		0	E0	P403		MP2					1	W1		CW23 CW28		X462
1433	TINFOSFIDEN	4.3	WT2	I	4.3+6.1		0	E0	P403		MP2					1	W1		CW23 CW28		X462
1435	ZINKAS	4.3	W2	III	4.3		1 kg	E1	P002 IBC08 R001	□ B4	MP14	T1	TP33	SGAN		3	W1	VC1 VC2 AP3 AP4 AP5	CW23	CE11	423
1436	ZINKPOEDER of ZINKSTOF	4.3	WS	I	4.3+4.2		0	E0	P403		MP2					1	W1		CW23		X423
1436	ZINKPOEDER of ZINKSTOF	4.3	WS	II	4.3+4.2		0	E2	P410 IBC07	PP40	MP14	T3	TP33	SGAN		2	W1		CW23	CE10	423
1436	ZINKPOEDER of ZINKSTOF	4.3	WS	III	4.3+4.2		0	E1	P410 IBC08 R001	□ B4	MP14	T1	TP33	SGAN		3	W1	VC2 AP4 AP5	CW23	CE11	423

UN-nr	Benaming en beschrijving	Klasse	Classificatiecode	Verpakkingsgroep	Etiketten	Bijzondere bepalingen	Geïmiterde en vrijgestelde hoeveelheden		Verpakkingen			Transporttanks en bulkcontainers		RID-tanks		Vervoerscategorie	Bijzondere bepalingen voor het vervoer			Expresgoed	Gevaarsidentificatienummer
							(7a)	(7b)	(8)	(9a)	(9b)	(10)	(11)	(12)	(13)		(15)	(16)	(17)		
	3.1.2	2.2	2.2	2.1.1.3	5.2.2	3.3	3.4	3.5.1.2	4.1.4	4.1.4	4.1.10	4.2.5.2, 7.3.2	4.2.5.3	4.3	4.3.5, 6.8.4	1.1.3.6	7.2.4	7.3.3	7.5.11	8.5	5.3.2.3
(1)	(2)	(3a)	(3b)	(4)	(5)	(6)	(7a)	(7b)	(8)	(9a)	(9b)	(10)	(11)	(12)	(13)	(15)	(16)	(17)	(18)	(19)	(20)
1437	ZIRKONIUMHYDRIDE	4.1	F3	II	4.1		1 kg	E2	P410 IBC04	PP40	MP11	T3	TP33	SGAN		2	W1			CE10	40
1438	ALUMINIUMNITRAAT	5.1	O2	III	5.1		5 kg	E1	P002 IBC08 LP02 R001	□ B3	MP10	T1 □ BK1 □ BK2	TP33	SGAV	TU3	3		VC1 VC2 AP6 AP7	CW24	CE11	50
1439	AMMONIUMDICHROMAAT	5.1	O2	II	5.1		1 kg	E2	P002 □ IBC08	□ B4	MP2	T3	TP33	SGAN	TU3	2	W11		CW24	CE10	50
1442	AMMONIUMPERCHLORAAT	5.1	O2	II	5.1	152	1 kg	E2	P002 IBC06		MP2	T3	TP33			2	W11	VC1 VC2 AP6 AP7	CW24	CE10	50
1444	AMMONIUMPERSULFAAT	5.1	O2	III	5.1		5 kg	E1	P002 IBC08 LP02 R001	□ B3	MP10	T1	TP33	SGAV	TU3	3		VC1 VC2 AP6 AP7	CW24	CE11	50
1445	BARIUMCHLORAAT, VAST	5.1	OT2	II	5.1+6.1		1 kg	E2	P002 IBC06		MP2	T3	TP33	SGAN	TU3	2	W11		CW24 CW28	CE10	56
1446	BARIUMNITRAAT	5.1	OT2	II	5.1+6.1		1 kg	E2	P002 □ IBC08	□ B4	MP2	T3	TP33	SGAN	TU3	2	W11		CW24 CW28	CE10	56
1447	BARIUMPERCHLORAAT, VAST	5.1	OT2	II	5.1+6.1		1 kg	E2	P002 IBC06		MP2	T3	TP33	SGAN	TU3	2	W11		CW24 CW28	CE10	56
1448	BARIUMPERMANGANAAT	5.1	OT2	II	5.1+6.1		1 kg	E2	P002 IBC06		MP2	T3	TP33	SGAN	TU3	2	W11		CW24 CW28	CE10	56
1449	BARIUMPEROXIDE	5.1	OT2	II	5.1+6.1		1 kg	E2	P002 IBC06		MP2	T3	TP33	SGAN	TU3	2	W11		CW24 CW28	CE10	56
1450	ANORGANISCHE BROMATEN, N.E.G.	5.1	O2	II	5.1	274 350	1 kg	E2	P002 □ IBC08	□ B4	MP2	T3	TP33	SGAV	TU3	2	W11	VC1 VC2 AP6 AP7	CW24	CE10	50
1451	CESIUMNITRAAT	5.1	O2	III	5.1		5 kg	E1	P002 IBC08 LP02 R001	□ B3	MP10	T1	TP33	SGAV	TU3	3		VC1 VC2 AP6 AP7	CW24	CE11	50
1452	CALCIUMCHLORAAT	5.1	O2	II	5.1		1 kg	E2	P002 □ IBC08	□ B4	MP2	T3	TP33	SGAV	TU3	2	W11	VC1 VC2 AP6 AP7	CW24	CE10	50
1453	CALCIUMCHLORIET	5.1	O2	II	5.1		1 kg	E2	P002 □ IBC08	□ B4	MP2	T3	TP33	SGAN	TU3	2	W11		CW24	CE10	50

UN-nr	Benaming en beschrijving	Klasse	Classificatiecode	Verpakkingsgroep	Etiketten	Bijzondere bepalingen	Geïmitereerde en vrijgestelde hoeveelheden		Verpakkingen			Transporttanks en bulkcontainers		RID-tanks		Vervoerscategorie	Bijzondere bepalingen voor het vervoer			Expresgoed	Gevaarsidentificatienummer
							3.4	3.5.1.2	Verpakkingsinstructies	Bijzondere bepalingen	Gezamenlijke verpakking	Instructies	Bijzondere bepalingen	Tankcode	Bijzondere bepalingen		Colli	Los gestort	Laden, lossen en behandeling		
	3.1.2	2.2	2.2	2.1.1.3	5.2.2	3.3	3.4	3.5.1.2	4.1.4	4.1.4	4.1.10	4.2.5.2, 7.3.2	4.2.5.3	4.3	4.3.5, 6.8.4	1.1.3.6	7.2.4	7.3.3	7.5.11	8.5	5.3.2.3
(1)	(2)	(3a)	(3b)	(4)	(5)	(6)	(7a)	(7b)	(8)	(9a)	(9b)	(10)	(11)	(12)	(13)	(15)	(16)	(17)	(18)	(19)	(20)
1454	CALCIUMNITRAAT	5.1	O2	III	5.1	208	5 kg	E1	P002 IBC08 LP02 R001	□ B3	MP10	T1 □ BK1 □ BK2	TP33	SGAV	TU3	3		VC1 VC2 AP6 AP7	CW24	CE11	50
1455	CALCIUMPERCHLORAAT	5.1	O2	II	5.1		1 kg	E2	P002 IBC06		MP2	T3	TP33	SGAV	TU3	2	W11	VC1 VC2 AP6 AP7	CW24	CE10	50
1456	CALCIUMPERMANGANAAT	5.1	O2	II	5.1		1 kg	E2	P002 IBC06		MP2	T3	TP33	SGAN	TU3	2	W11		CW24	CE10	50
1457	CALCIUMPEROXIDE	5.1	O2	II	5.1		1 kg	E2	P002 IBC06		MP2	T3	TP33	SGAN	TU3	2	W11		CW24	CE10	50
1458	CHLORAAT EN BORAAT, MENGSEL	5.1	O2	II	5.1		1 kg	E2	P002 □ IBC08	□ B4	MP2	T3	TP33	SGAV	TU3	2	W11	VC1 VC2 AP6 AP7	CW24	CE10	50
1458	CHLORAAT EN BORAAT, MENGSEL	5.1	O2	III	5.1		5 kg	E1	P002 IBC08 LP02 R001	□ B3	MP2	T1	TP33	SGAV	TU3	3		VC1 VC2 AP6 AP7	CW24	CE11	50
1459	CHLORAAT EN MAGNESIUMCHLORIDE, MENGSEL, VAST	5.1	O2	II	5.1		1 kg	E2	P002 □ IBC08	□ B4	MP2	T3	TP33	SGAV	TU3	2	W11	VC1 VC2 AP6 AP7	CW24	CE10	50
1459	CHLORAAT EN MAGNESIUMCHLORIDE, MENGSEL, VAST	5.1	O2	III	5.1		5 kg	E1	P002 IBC08 LP02 R001	□ B3	MP2	T1	TP33	SGAV	TU3	3		VC1 VC2 AP6 AP7	CW24	CE11	50
1461	ANORGANISCHE CHLORATEN, N.E.G.	5.1	O2	II	5.1	274 351	1 kg	E2	P002 IBC06		MP2	T3	TP33	SGAV	TU3	2	W11	VC1 VC2 AP6 AP7	CW24	CE10	50
1462	ANORGANISCHE CHLORIETEN, N.E.G.	5.1	O2	II	5.1	274 352 509	1 kg	E2	P002 IBC06		MP2	T3	TP33	SGAN	TU3	2	W11		CW24	CE10	50
1463	CHROOMTRIOXIDE, WATERVRIJ (chromzuur, vast)	5.1	OTC	II	5.1+6.1+8	510	1 kg	E2	P002 □ IBC08	□ B4	MP2	T3	TP33	SGAN	TU3	2	W11		CW24 CW28	CE10	568
1465	DIDYMIUMNITRAAT	5.1	O2	III	5.1		5 kg	E1	P002 IBC08 LP02 R001	□ B3	MP10	T1	TP33	SGAV	TU3	3		VC1 VC2 AP6 AP7	CW24	CE11	50
1466	IJZER(III)NITRAAT	5.1	O2	III	5.1		5 kg	E1	P002 IBC08 LP02 R001	□ B3	MP10	T1	TP33	SGAV	TU3	3		VC1 VC2 AP6 AP7	CW24	CE11	50
1467	GUANIDINENITRAAT	5.1	O2	III	5.1		5 kg	E1	P002 IBC08 LP02 R001	□ B3	MP10	T1	TP33	SGAV	TU3	3		VC1 VC2 AP6 AP7	CW24	CE11	50

UN-nr	Benaming en beschrijving	Klasse	Classificatiecode	Verpakkingsgroep	Etiketten	Bijzondere bepalingen	Geïmiterde en vrijgestelde hoeveelheden		Verpakkingen			Transporttanks en bulkcontainers		RID-tanks		Vervoerscategorie	Bijzondere bepalingen voor het vervoer			Expresgoed	Gevaaridentificatienummer
							3.4	3.5.1.2	Verpakkingen	Bijzondere bepalingen	Gezamenlijke verpakking	Instructies	Bijzondere bepalingen	Tankcode	Bijzondere bepalingen		Colli	Los gestort	Laden, lossen en behandeling		
(1)	(2)	(3a)	(3b)	(4)	(5)	(6)	(7a)	(7b)	(8)	(9a)	(9b)	(10)	(11)	(12)	(13)	(15)	(16)	(17)	(18)	(19)	(20)
	3.1.2	2.2	2.2	2.1.1.3	5.2.2	3.3	3.4	3.5.1.2	4.1.4	4.1.4	4.1.10	4.2.5.2, 7.3.2	4.2.5.3	4.3	4.3.5, 6.8.4	1.1.3.6	7.2.4	7.3.3	7.5.11	8.5	5.3.2.3
1469	LOODNITRAAT	5.1	OT2	II	5.1+6.1		1 kg	E2	P002 □ IBC08	□ B4	MP2	T3	TP33	SGAN	TU3	2	W11		CW24 CW28	CE10	56
1470	LOODPERCHLORAAT, VAST	5.1	OT2	II	5.1+6.1		1 kg	E2	P002 IBC06		MP2	T3	TP33	SGAN	TU3	2	W11		CW24 CW28	CE10	56
1471	LITHIUMHYPOCHLORIET, DROOG of LITHIUMHYPOCHLORIET, MENGSEL	5.1	O2	II	5.1		1 kg	E2	P002 □ IBC08	□ B4	MP10			SGAN	TU3	2	W11		CW24	CE10	50
1471	LITHIUMHYPOCHLORIET, DROOG of LITHIUMHYPOCHLORIET, MENGSEL	5.1	O2	III	5.1		5 kg	E1	P002 □ IBC08 □ LP02 □ R001	□ B3	MP10	T1	TP33	SGAV	TU3	3			CW24	CE11	50
1472	LITHIUMPEROXIDE	5.1	O2	II	5.1		1 kg	E2	P002 IBC06		MP2	T3	TP33	SGAN	TU3	2	W11		CW24	CE10	50
1473	MAGNESIUMBROMAAT	5.1	O2	II	5.1		1 kg	E2	P002 □ IBC08	□ B4	MP2	T3	TP33	SGAV	TU3	2	W11	VC1 VC2 AP6	CW24	CE10	50
1474	MAGNESIUMNITRAAT	5.1	O2	III	5.1	332	5 kg	E1	P002 □ IBC08 □ LP02 □ R001	□ B3	MP10	T1 □ BK1 □ BK2	TP33	SGAV	TU3	3		VC1 VC2 AP6 AP7	CW24	CE11	50
1475	MAGNESIUMPERCHLORAAT	5.1	O2	II	5.1		1 kg	E2	P002 IBC06		MP2	T3	TP33	SGAV	TU3	2	W11	VC1 VC2 AP6 AP7	CW24	CE10	50
1476	MAGNESIUMPEROXIDE	5.1	O2	II	5.1		1 kg	E2	P002 IBC06		MP2	T3	TP33	SGAN	TU3	2	W11		CW24	CE10	50
1477	ANORGANISCHE NITRATEN, N.E.G.	5.1	O2	II	5.1	511	1 kg	E2	P002 □ IBC08	□ B4	MP10	T3	TP33	SGAN	TU3	2	W11		CW24	CE10	50
1477	ANORGANISCHE NITRATEN, N.E.G.	5.1	O2	III	5.1	511	5 kg	E1	P002 □ IBC08 □ LP02 □ R001	□ B3	MP10	T1	TP33	SGAV	TU3	3		VC1 VC2 AP6 AP7	CW24	CE11	50
1479	OXIDERENDE VASTE STOF, N.E.G.	5.1	O2	I	5.1	274	0	E0	P503 IBC05		MP2					1	W10		CW24		55
1479	OXIDERENDE VASTE STOF, N.E.G.	5.1	O2	II	5.1	274	1 kg	E2	P002 □ IBC08	□ B4	MP2	T3	TP33	SGAN	TU3	2	W11		CW24	CE10	50
1479	OXIDERENDE VASTE STOF, N.E.G.	5.1	O2	III	5.1	274	5 kg	E1	P002 IBC08 LP02 R001	□ B3	MP2	T1	TP33	SGAN	TU3	3			CW24	CE11	50
1481	ANORGANISCHE PERCHLORATEN, N.E.G.	5.1	O2	II	5.1		1 kg	E2	P002 IBC06		MP2	T3	TP33	SGAV	TU3	2	W11	VC1 VC2 AP6 AP7	CW24	CE10	50



UN-nr	Benaming en beschrijving	Klasse	Classificatiecode	Verpakkingsgroep	Etiketten	Bijzondere bepalingen	Geïmitereerde en vrijgestelde hoeveelheden		Verpakkingen			Transporttanks en bulkcontainers		RID-tanks		Vervoerscategorie	Bijzondere bepalingen voor het vervoer			Expresgoed	Gevaarsidentificatienummer	
									Verpakkingen	Bijzondere bepalingen	Gezamenlijke verpakking	Instructies	Bijzondere bepalingen	Tankcode	Bijzondere bepalingen		Colli	Los gestort	Laden, lossen en behandeling			
	3.1.2	2.2	2.2	2.1.1.3	5.2.2	3.3	3.4	3.5.1.2	4.1.4	4.1.4	4.1.10	4.2.5.2, 7.3.2	4.2.5.3	4.3	4.3.5, 6.8.4	1.1.3.6	7.2.4	7.3.3	7.5.11	8.5	5.3.2.3	
(1)	(2)	(3a)	(3b)	(4)	(5)	(6)	(7a)	(7b)	(8)	(9a)	(9b)	(10)	(11)	(12)	(13)	(15)	(16)	(17)	(18)	(19)	(20)	
1481	ANORGANISCHE PERCHLORATEN, N.E.G.	5.1	O2	III	5.1		5 kg	E1	P002 IBC08 LP02 R001	<input type="checkbox"/>	B3	MP2	T1	TP33	SGAV	TU3	3		VC1 VC2 AP6 AP7	CW24	CE11	50
1482	ANORGANISCHE PERMANGANATEN, N.E.G.	5.1	O2	II	5.1	274 353	1 kg	E2	P002 IBC06			MP2	T3	TP33	SGAN	TU3	2	W11		CW24	CE10	50
1482	ANORGANISCHE PERMANGANATEN, N.E.G.	5.1	O2	III	5.1	274 353	5 kg	E1	P002 IBC08 LP02 R001	<input type="checkbox"/>	B3	MP2	T1	TP33	SGAN	TU3	3			CW24	CE11	50
1483	ANORGANISCHE PEROXIDEN, N.E.G.	5.1	O2	II	5.1		1 kg	E2	P002 IBC06			MP2	T3	TP33	SGAN	TU3	2	W11		CW24	CE10	50
1483	ANORGANISCHE PEROXIDEN, N.E.G.	5.1	O2	III	5.1		5 kg	E1	P002 IBC08 LP02 R001	<input type="checkbox"/>	B3	MP2	T1	TP33	SGAN	TU3	3			CW24	CE11	50
1484	KALIUMBROMAAT	5.1	O2	II	5.1		1 kg	E2	P002 <input type="checkbox"/> IBC08	<input type="checkbox"/>	B4	MP2	T3	TP33	SGAV	TU3	2	W11	VC1 VC2 AP6 AP7	CW24	CE10	50
1485	KALIUMCHLORAAT	5.1	O2	II	5.1		1 kg	E2	P002 <input type="checkbox"/> IBC08	<input type="checkbox"/>	B4	MP2	T3	TP33	SGAV	TU3	2	W11	VC1 VC2 AP6 AP7	CW24	CE10	50
1486	KALIUMNITRAAT	5.1	O2	III	5.1		5 kg	E1	P002 IBC08 LP02 R001	<input type="checkbox"/>	B3	MP10	T1 <input type="checkbox"/> BK1 <input type="checkbox"/> BK2	TP33	SGAV	TU3	3		VC1 VC2 AP6 AP7	CW24	CE11	50
1487	KALIUMNITRAAT EN NATRIUMNITRIET, MENGSEL	5.1	O2	II	5.1	607	1 kg	E2	P002 <input type="checkbox"/> IBC08	<input type="checkbox"/>	B4	MP10	T3	TP33	SGAV	TU3	2	W11	VC1 VC2 AP6 AP7	CW24	CE10	50
1488	KALIUMNITRIET	5.1	O2	II	5.1		1 kg	E2	P002 <input type="checkbox"/> IBC08	<input type="checkbox"/>	B4	MP10	T3	TP33	SGAV	TU3	2	W11	VC1 VC2 AP6 AP7	CW24	CE10	50
1489	KALIUMPERCHLORAAT	5.1	O2	II	5.1		1 kg	E2	P002 IBC06			MP2	T3	TP33	SGAV	TU3	2	W11	VC1 VC2 AP6 AP7	CW24	CE10	50
1490	KALIUMPERMANGANAAT	5.1	O2	II	5.1		1 kg	E2	P002 <input type="checkbox"/> IBC08	<input type="checkbox"/>	B4	MP2	T3	TP33	SGAN	TU3	2	W11		CW24	CE10	50
1491	KALIUMPEROXIDE	5.1	O2	I	5.1		0	E0	P503 IBC06			MP2				1	W10		CW24		55	
1492	KALIUMPERSULFAAT	5.1	O2	III	5.1		5 kg	E1	P002 IBC08 LP02 R001	<input type="checkbox"/>	B3	MP10	T1	TP33	SGAV	TU3	3		VC1 VC2 AP6 AP7	CW24	CE11	50

UN-nr	Benaming en beschrijving	Klasse	Classificatiecode	Verpakkingsgroep	Etiketten	Bijzondere bepalingen	Geïmiterde en vrijgestelde hoeveelheden		Verpakkingen			Transporttanks en bulkcontainers		RID-tanks		Vervoerscategorie	Bijzondere bepalingen voor het vervoer			Expresgoed	Gevaaridentificatienummer
							3.4	3.5.1.2	Verpakkingsinstructies	Bijzondere bepalingen	Gezamenlijke verpakking	Instructies	Bijzondere bepalingen	Tankcode	Bijzondere bepalingen		Colli	Los gestort	Laden, lossen en behandeling		
	3.1.2	2.2	2.2	2.1.1.3	5.2.2	3.3	3.4	3.5.1.2	4.1.4	4.1.4	4.1.10	4.2.5.2, 7.3.2	4.2.5.3	4.3	4.3.5, 6.8.4	1.1.3.6	7.2.4	7.3.3	7.5.11	8.5	5.3.2.3
(1)	(2)	(3a)	(3b)	(4)	(5)	(6)	(7a)	(7b)	(8)	(9a)	(9b)	(10)	(11)	(12)	(13)	(15)	(16)	(17)	(18)	(19)	(20)
1493	ZILVERNITRAAT	5.1	O2	II	5.1		1 kg	E2	P002 IBC08	□ B4	MP10	T3	TP33	SGAV	TU3	2	W11	VC1 VC2 AP6 AP7	CW24	CE10	50
1494	NATRIUMBROMAAT	5.1	O2	II	5.1		1 kg	E2	P002 IBC08	□ B4	MP2	T3	TP33	SGAV	TU3	2	W11	VC1 VC2 AP6 AP7	CW24	CE10	50
1495	NATRIUMCHLORAAT	5.1	O2	II	5.1		1 kg	E2	P002 IBC08	□ B4	MP2	T3 BK1 BK2	TP33	SGAV	TU3	2	W11	VC1 VC2 AP6 AP7	CW24	CE10	50
1496	NATRIUMCHLORJET	5.1	O2	II	5.1		1 kg	E2	P002 IBC08	□ B4	MP2	T3	TP33	SGAN	TU3	2	W11		CW24	CE10	50
1498	NATRIUMNITRAAT	5.1	O2	III	5.1		5 kg	E1	P002 IBC08 LP02 R001	□ B3	MP10	T1 BK1 BK2	TP33	SGAV	TU3	3		VC1 VC2 AP6 AP7	CW24	CE11	50
1499	NATRIUMNITRAAT EN KALIUMNITRAAT, MENGSEL	5.1	O2	III	5.1		5 kg	E1	P002 IBC08 LP02 R001	□ B3	MP10	T1 BK1 BK2	TP33	SGAV	TU3	3		VC1 VC2 AP6 AP7	CW24	CE11	50
1500	NATRIUMNITRIET	5.1	OT2	III	5.1+6.1		5 kg	E1	P002 IBC08 R001	□ B3	MP10	T1	TP33	SGAN	TU3	3			CW24 CW28	CE11	56
1502	NATRIUMPERCHLORAAT	5.1	O2	II	5.1		1 kg	E2	P002 IBC06		MP2	T3	TP33	SGAV	TU3	2	W11	VC1 VC2 AP6 AP7	CW24	CE10	50
1503	NATRIUMPERMANGANAAT	5.1	O2	II	5.1		1 kg	E2	P002 IBC06		MP2	T3	TP33	SGAN	TU3	2	W11		CW24	CE10	50
1504	NATRIUMPEROXIDE	5.1	O2	I	5.1		0	E0	P503 IBC05		MP2					1	W10		CW24		55
1505	NATRIUMPERSULFAAT	5.1	O2	III	5.1		5 kg	E1	P002 IBC08 LP02 R001	□ B3	MP10	T1	TP33	SGAV	TU3	3		VC1 VC2 AP6 AP7	CW24	CE11	50
1506	STRONTIUMCHLORAAT	5.1	O2	II	5.1		1 kg	E2	P002 IBC08	□ B4	MP2	T3	TP33	SGAV	TU3	2	W11	VC1 VC2 AP6 AP7	CW24	CE10	50
1507	STRONTIUMNITRAAT	5.1	O2	III	5.1		5 kg	E1	P002 IBC08 LP02 R001	□ B3	MP10	T1	TP33	SGAV	TU3	3		VC1 VC2 AP6 AP7	CW24	CE11	50
1508	STRONTIUMPERCHLORAAT	5.1	O2	II	5.1		1 kg	E2	P002 IBC06		MP2	T3	TP33	SGAV	TU3	2	W11	VC1 VC2 AP6 AP7	CW24	CE10	50

UN-nr	Benaming en beschrijving	Klasse	Classificatiecode	Verpakkingsgroep	Etiketten	Bijzondere bepalingen	Gelimiteerde en vrijgestelde hoeveelheden		Verpakkingen			Transporttanks en bulkcontainers		RID-tanks		Vervoerscategorie	Bijzondere bepalingen voor het vervoer			Expresgoed	Gevaarsidentificatienummer
							(7a)	(7b)	(8)	(9a)	(9b)	(10)	(11)	(12)	(13)		(15)	(16)	(17)		
									Verpakkingsins tructies	Bijzondere bepalingen	Gezamenlijke verpakking	Instructies	Bijzondere bepalingen	Tankcode	Bijzondere bepalingen		Colli	Los gestort	Laden, lossen en behandeling		
	3.1.2	2.2	2.2	2.1.1.3	5.2.2	3.3	3.4	3.5.1.2	4.1.4	4.1.4	4.1.10	4.2.5.2, 7.3.2	4.2.5.3	4.3	4.3.5, 6.8.4	1.1.3.6	7.2.4	7.3.3	7.5.11	8.5	5.3.2.3
(1)	(2)	(3a)	(3b)	(4)	(5)	(6)	(7a)	(7b)	(8)	(9a)	(9b)	(10)	(11)	(12)	(13)	(15)	(16)	(17)	(18)	(19)	(20)
1509	STRONTIUMPEROXIDE	5.1	O2	II	5.1		1 kg	E2	P002 IBC06		MP2	T3	TP33	SGAN	TU3	2	W11		CW24	CE10	50
1510	TETRANITROMETHAAN	6.1	TO1	I	6.1+5.1	354 609	0	E0	P602		MP8 MP17			L10CH	TU14 TU15 TU38 TE21 TE22	1			CW13 CW28 CW31		665
1511	UREUMWATERSTOFPEROXIDE	5.1	OC2	III	5.1+8		5 kg	E1	P002 IBC08 R001	<input type="checkbox"/> B3	MP2	T1	TP33	SGAN	TU3	3			CW24	CE11	58
1512	ZINKAMMONIUMNITRIET	5.1	O2	II	5.1		1 kg	E2	P002 IBC08	<input type="checkbox"/> B4	MP10	T3	TP33	SGAN	TU3	2	W11		CW24	CE10	50
1513	ZINKCHLORAAT	5.1	O2	II	5.1		1 kg	E2	P002 IBC08	<input type="checkbox"/> B4	MP2	T3	TP33	SGAV	TU3	2	W11	VC1 VC2 AP6 AP7	CW24	CE10	50
1514	ZINKNITRAAT	5.1	O2	II	5.1		1 kg	E2	P002 IBC08	<input type="checkbox"/> B4	MP10	T3	TP33	SGAN	TU3	2	W11		CW24	CE10	50
1515	ZINKPERMANGANAAT	5.1	O2	II	5.1		1 kg	E2	P002 IBC06		MP2	T3	TP33	SGAN	TU3	2	W11		CW24	CE10	50
1516	ZINKPEROXIDE	5.1	O2	II	5.1		1 kg	E2	P002 IBC06		MP2	T3	TP33	SGAN	TU3	2	W11		CW24	CE10	50
1517	ZIRKONIUMPIKRAMAAT, BEVOCHTIGD met ten minste 20 massa-% water	4.1	D	I	4.1		0	E0	P406	PP26	MP2					1	W1				40
1541	ACETONCYAANHYDRINE, GESTABILISEERD	6.1	T1	I	6.1	354	0	E0	P601		MP8 MP17	T20	TP2 TP37	L10CH	TU14 TU15 TU38 TE21 TE22	1			CW13 CW28 CW31		669
1544	ALKALOÏDEN, VAST, N.E.G. of ALKALOÏDEZOUTEN, VAST, N.E.G.	6.1	T2	I	6.1	43 274	0	E5	P002 IBC07		MP18	T6	TP33	S10AH	TU15	1	W10		CW13 CW28 CW31		66
1544	ALKALOÏDEN, VAST, N.E.G. of ALKALOÏDEZOUTEN, VAST, N.E.G.	6.1	T2	II	6.1	43 274	500 g	E4	P002 IBC08	<input type="checkbox"/> B4	MP10	T3	TP33	SGAH L4BH	TU15	2	W11		CW13 CW28 CW31	CE9	60
1544	ALKALOÏDEN, VAST, N.E.G. of ALKALOÏDEZOUTEN, VAST, N.E.G.	6.1	T2	III	6.1	43 274	5 kg	E1	P002 IBC08 LP02 R001	<input type="checkbox"/> B3	MP10	T1	TP33	SGAH L4BH	TU15	2		VC1 VC2 AP7	CW13 CW28 CW31	CE11	60
1545	ALLYLSIOTHIOCYANAAT, GESTABILISEERD	6.1	TF1	II	6.1+3		100 ml	E0	P001 IBC02		MP15	T7	TP2	L4BH	TU15	2			CW13 CW28 CW31	CE5	639
1546	AMMONIUMARSENAAT	6.1	T5	II	6.1		500 g	E4	P002 IBC08	<input type="checkbox"/> B4	MP10	T3	TP33	SGAH	TU15	2	W11		CW13 CW28 CW31	CE9	60

UN-nr	Benaming en beschrijving	Klasse	Classificatiecode	Verpakkingsgroep	Etiketten	Bijzondere bepalingen	Geïmitereerde en vrijgestelde hoeveelheden		Verpakkingen			Transporttanks en bulkcontainers		RID-tanks		Vervoerscategorie	Bijzondere bepalingen voor het vervoer			Expresgoed	Gevaarsidentificatienummer
							3.4	3.5.1.2	Verpakkingstruities	Bijzondere bepalingen	Gezamenlijke verpakking	Instructies	Bijzondere bepalingen	Tankcode	Bijzondere bepalingen		Colli	Los gestort	Laden, lossen en behandeling		
	3.1.2	2.2	2.2	2.1.1.3	5.2.2	3.3	3.4	3.5.1.2	4.1.4	4.1.4	4.1.10	4.2.5.2, 7.3.2	4.2.5.3	4.3	4.3.5, 6.8.4	1.1.3.6	7.2.4	7.3.3	7.5.11	8.5	5.3.2.3
(1)	(2)	(3a)	(3b)	(4)	(5)	(6)	(7a)	(7b)	(8)	(9a)	(9b)	(10)	(11)	(12)	(13)	(15)	(16)	(17)	(18)	(19)	(20)
1547	ANILINE	6.1	T1	II	6.1	279	100 ml	E4	P001 IBC02		MP15	T7	TP2	L4BH	TU15	2			CW13 CW28 CW31	CE5	60
1548	ANILINEHYDROCHLORIDE	6.1	T2	III	6.1		5 kg	E1	P002 IBC08 LP02 R001	<input type="checkbox"/> B3	MP10	T1	TP33	SGAH	TU15	2		VC1 VC2 AP7	CW13 CW28 CW31	CE11	60
1549	ANORGANISCHE ANTIMOONVERBINDING, VAST, N.E.G.	6.1	T5	III	6.1	45 274 512	5 kg	E1	P002 IBC08 LP02 R001	<input type="checkbox"/> B3	MP10	T1	TP33	SGAH L4BH	TU15	2		VC1 VC2 AP7	CW13 CW28 CW31	CE11	60
1550	ANTIMOONLACTAAT	6.1	T5	III	6.1		5 kg	E1	P002 IBC08 LP02 R001	<input type="checkbox"/> B3	MP10	T1	TP33	SGAH L4BH	TU15	2		VC1 VC2 AP7	CW13 CW28 CW31	CE11	60
1551	ANTIMOON-KALIUMTARTRAAT	6.1	T5	III	6.1		5 kg	E1	P002 IBC08 LP02 R001	<input type="checkbox"/> B3	MP10	T1	TP33	SGAH L4BH	TU15	2		VC1 VC2 AP7	CW13 CW28 CW31	CE11	60
1553	ARSEENZUUR, VLOEIBAAR	6.1	T4	I	6.1		0	E5	P001		MP8 <input type="checkbox"/> MP17	T20	TP2 TP7	L10CH	TU14 TU15 TU38 TE21 TE22	1			CW13 CW28 CW31		66
1554	ARSEENZUUR, VAST	6.1	T5	II	6.1		500 g	E4	P002 <input type="checkbox"/> IBC08	<input type="checkbox"/> B4	MP10	T3	TP33	SGAH L4BH	TU15	2	W11		CW13 CW28 CW31	CE9	60
1555	ARSEENBROMIDE	6.1	T5	II	6.1		500 g	E4	P002 <input type="checkbox"/> IBC08	<input type="checkbox"/> B4	MP10	T3	TP33	SGAH L4BH	TU15	2	W11		CW13 CW28 CW31	CE9	60
1556	ARSEENVERBINDING, VLOEIBAAR, N.E.G., anorganisch, met inbegrip van arsenaten, n.e.g., arsenieten, n.e.g. en arseensulfiden, n.e.g.	6.1	T4	I	6.1	43 274	0	E5	P001		MP8 <input type="checkbox"/> MP17	T14	TP2 TP27	L10CH	TU14 TU15 TU38 TE21 TE22	1			CW13 CW28 CW31		66
1556	ARSEENVERBINDING, VLOEIBAAR, N.E.G., anorganisch, met inbegrip van arsenaten, n.e.g., arsenieten, n.e.g. en arseensulfiden, n.e.g.	6.1	T4	II	6.1	43 274	100 ml	E4	P001 IBC02		MP15	T11	TP2 TP27	L4BH	TU15	2			CW13 CW28 CW31	CE5	60
1556	ARSEENVERBINDING, VLOEIBAAR, N.E.G., anorganisch, met inbegrip van arsenaten, n.e.g., arsenieten, n.e.g. en arseensulfiden, n.e.g.	6.1	T4	III	6.1	43 274	5 L	E1	P001 IBC03 LP01 R001		MP19	T7	TP2 TP28	L4BH	TU15	2	W12		CW13 CW28 CW31	CE8	60
1557	ARSEENVERBINDING, VAST, N.E.G., anorganisch, met inbegrip van arsenaten, n.e.g., arsenieten, n.e.g. en arseensulfiden, n.e.g.	6.1	T5	I	6.1	43 274	0	E5	P002 IBC07		MP18	T6	TP33	S10AH L10CH	TU15 TU38 TE22	1	W10		CW13 CW28 CW31		66

UN-nr	Benaming en beschrijving	Klasse	Classificatiecode	Verpakkingsgroep	Etiketten	Bijzondere bepalingen	Geïmitereerde en vrijgestelde hoeveelheden		Verpakkingen			Transporttanks en bulkcontainers		RID-tanks		Vervoerscategorie	Bijzondere bepalingen voor het vervoer			Expresgoed	Gevaarsidentificatienummer	
							3.4	3.5.1.2	Verpakkingsinstructies	Bijzondere bepalingen	Gezamenlijke verpakking	Instructies	Bijzondere bepalingen	Tankcode	Bijzondere bepalingen		Colli	Los gestort	Laden, lossen en behandeling			
	3.1.2	2.2	2.2	2.1.1.3	5.2.2	3.3	3.4	3.5.1.2	4.1.4	4.1.4	4.1.10	4.2.5.2, 7.3.2	4.2.5.3	4.3	4.3.5, 6.8.4	1.1.3.6	7.2.4	7.3.3	7.5.11	8.5	5.3.2.3	
(1)	(2)	(3a)	(3b)	(4)	(5)	(6)	(7a)	(7b)	(8)	(9a)	(9b)	(10)	(11)	(12)	(13)	(15)	(16)	(17)	(18)	(19)	(20)	
1557	ARSEENVERBINDING, VAST, N.E.G., anorganisch, met inbegrip van arsenaten, n.e.g., arsenieten, n.e.g. en arseensulfiden, n.e.g.	6.1	T5	II	6.1	43 274	500 g	E4	P002 IBC08	<input type="checkbox"/>	B4	MP10	T3	TP33	SGAH L4BH	TU15	2	W11		CW13 CW28 CW31	CE9	60
1557	ARSEENVERBINDING, VAST, N.E.G., anorganisch, met inbegrip van arsenaten, n.e.g., arsenieten, n.e.g. en arseensulfiden, n.e.g.	6.1	T5	III	6.1	43 274	5 kg	E1	P002 IBC08 LP02 R001	<input type="checkbox"/>	B3	MP10	T1	TP33	SGAH L4BH	TU15	2		VC1 VC2 AP7	CW13 CW28 CW31	CE11	60
1558	ARSEEN (ARSENICUM)	6.1	T5	II	6.1		500 g	E4	P002 IBC08	<input type="checkbox"/>	B4	MP10	T3	TP33	SGAH	TU15	2	W11		CW13 CW28 CW31	CE9	60
1559	ARSEENPENTOXIDE	6.1	T5	II	6.1		500 g	E4	P002 IBC08	<input type="checkbox"/>	B4	MP10	T3	TP33	SGAH	TU15	2	W11		CW13 CW28 CW31	CE9	60
1560	ARSEENTRICHLORIDE	6.1	T4	I	6.1		0	E0	P602			MP7 MP17	T14	TP2	L10CH	TU14 TU15 TU38 TE21 TE22	1			CW13 CW28 CW31		66
1561	ARSEENTRIOXIDE	6.1	T5	II	6.1		500 g	E4	P002 IBC08	<input type="checkbox"/>	B4	MP10	T3	TP33	SGAH	TU15	2	W11		CW13 CW28 CW31	CE9	60
1562	ARSEENSTOF	6.1	T5	II	6.1		500 g	E4	P002 IBC08	<input type="checkbox"/>	B4	MP10	T3	TP33	SGAH	TU15	2	W11		CW13 CW28 CW31	CE9	60
1564	BARIUMVERBINDING, N.E.G.	6.1	T5	II	6.1	177 274 513 587	500 g	E4	P002 IBC08	<input type="checkbox"/>	B4	MP10	T3	TP33	SGAH L4BH	TU15	2	W11		CW13 CW28 CW31	CE9	60
1564	BARIUMVERBINDING, N.E.G.	6.1	T5	III	6.1	177 274 513 587	5 kg	E1	P002 IBC08 LP02 R001	<input type="checkbox"/>	B3	MP10	T1	TP33	SGAH L4BH	TU15	2		VC1 VC2 AP7	CW13 CW28 CW31	CE11	60
1565	BARIUMCYANIDE	6.1	T5	I	6.1		0	E5	P002 IBC07			MP18	T6	TP33	S10AH	TU15	1	W10		CW13 CW28 CW31		66
1566	BERYLLIUMVERBINDING, N.E.G.	6.1	T5	II	6.1	274 514	500 g	E4	P002 IBC08	<input type="checkbox"/>	B4	MP10	T3	TP33	SGAH L4BH	TU15	2	W11		CW13 CW28 CW31	CE9	60
1566	BERYLLIUMVERBINDING, N.E.G.	6.1	T5	III	6.1	274 514	5 kg	E1	P002 IBC08 LP02 R001	<input type="checkbox"/>	B3	MP10	T1	TP33	SGAH L4BH	TU15	2		VC1 VC2 AP7	CW13 CW28 CW31	CE11	60

UN-nr	Benaming en beschrijving	Klasse	Classificatiecode	Verpakkingsgroep	Etiketten	Bijzondere bepalingen	Geïmitereerde en vrijgestelde hoeveelheden		Verpakkingen			Transporttanks en bulkcontainers		RID-tanks		Vervoerscategorie	Bijzondere bepalingen voor het vervoer			Expresgoed	Gevaaridentificatienummer
							3.4	3.5.1.2	Verpakkingsinstructies	Bijzondere bepalingen	Gezamenlijke verpakking	Instructies	Bijzondere bepalingen	Tankcode	Bijzondere bepalingen		Colli	Los gestort	Laden, lossen en behandeling		
	3.1.2	2.2	2.2	2.1.1.3	5.2.2	3.3	3.4	3.5.1.2	4.1.4	4.1.4	4.1.10	4.2.5.2, 7.3.2	4.2.5.3	4.3	4.3.5, 6.8.4	1.1.3.6	7.2.4	7.3.3	7.5.11	8.5	5.3.2.3
(1)	(2)	(3a)	(3b)	(4)	(5)	(6)	(7a)	(7b)	(8)	(9a)	(9b)	(10)	(11)	(12)	(13)	(15)	(16)	(17)	(18)	(19)	(20)
1567	BERYLLIUMPOEDER	6.1	TF3	II	6.1+4.1		500 g	E4	P002 IBC08	□ B4	MP10	T3	TP33	SGAH	TU15	2	W11		CW13 CW28 CW31	CE9	64
1569	BROOMACETON	6.1	TF1	II	6.1+3		0	E0	P602		MP15	T20	TP2	L4BH	TU15	2			CW13 CW28 CW31	CE5	63
1570	BRUCINE	6.1	T2	I	6.1	43	0	E5	P002 IBC07		MP18	T6	TP33	S10AH L10CH	TU14 TU15 TU38 TE21 TE22	1	W10		CW13 CW28 CW31		66
1571	BARIUMAZIDE, BEVOCHTIGD met ten minste 50 massa-% water	4.1	DT	I	4.1+6.1	568	0	E0	P406		MP2					1	W1		CW28		46
1572	KAKODYLZUUR	6.1	T5	II	6.1		500 g	E4	P002 IBC08	□ B4	MP10	T3	TP33	SGAH	TU15	2	W11		CW13 CW28 CW31	CE9	60
1573	CALCIUMARSENAAT	6.1	T5	II	6.1		500 g	E4	P002 IBC08	□ B4	MP10	T3	TP33	SGAH	TU15	2	W11		CW13 CW28 CW31	CE9	60
1574	CALCIUMARSENAAT EN CALCIUMARSENIET, MENGSEL, VAST	6.1	T5	II	6.1		500 g	E4	P002 IBC08	□ B4	MP10	T3	TP33	SGAH	TU15	2	W11		CW13 CW28 CW31	CE9	60
1575	CALCIUMCYANIDE	6.1	T5	I	6.1		0	E5	P002 IBC07		MP18	T6	TP33	S10AH	TU15	1	W10		CW13 CW28 CW31		66
1577	CHLOORDINITROBENZENEN, VLOEIBAAR	6.1	T1	II	6.1	279	100 ml	E4	P001 IBC02		MP15	T7	TP2	L4BH	TU15	2			CW13 CW28 CW31	CE5	60
1578	CHLOORNITROBENZENEN, VAST	6.1	T2	II	6.1	279	500 g	E4	P002 IBC08	□ B4	MP10	T3	TP33	SGAH	TU15	2	W11		CW13 CW28 CW31	CE9	60
1579	4-CHLOOR-o-TOLUIDINE-HYDROCHLORIDE, VAST	6.1	T2	III	6.1		5 kg	E1	P002 IBC08 LP02 R001	□ B3	MP10	T1	TP33	SGAH L4BH	TU15	2		VC1 VC2 AP7	CW13 CW28 CW31	CE11	60
1580	CHLOORPIKRINE	6.1	T1	I	6.1	354	0	E0	P601		MP8 MP17	T22	TP2 TP37	L15CH	TU14 TU15 TU38 TE21 TE22 TE25	1			CW13 CW28 CW31		66

UN-nr	Benaming en beschrijving	Klasse	Classificatiecode	Verpakkingsgroep	Etiketten	Bijzondere bepalingen	Geïmitereerde en vrijgestelde hoeveelheden		Verpakkingen			Transporttanks en bulkcontainers		RID-tanks		Vervoerscategorie	Bijzondere bepalingen voor het vervoer			Expresgoed	Gevaarsidentificatienummer
							(7a)	(7b)	(8)	(9a)	(9b)	(10)	(11)	(12)	(13)		(15)	(16)	(17)		
									Verpakkingsinstructies	Bijzondere bepalingen	Gezamenlijke verpakking	Instructies	Bijzondere bepalingen	Tankcode	Bijzondere bepalingen		Colli	Los gestort	Laden, lossen en behandeling		
	3.1.2	2.2	2.2	2.1.1.3	5.2.2	3.3	3.4	3.5.1.2	4.1.4	4.1.4	4.1.10	4.2.5.2, 7.3.2	4.2.5.3	4.3	4.3.5, 6.8.4	1.1.3.6	7.2.4	7.3.3	7.5.11	8.5	5.3.2.3
(1)	(2)	(3a)	(3b)	(4)	(5)	(6)	(7a)	(7b)	(8)	(9a)	(9b)	(10)	(11)	(12)	(13)	(15)	(16)	(17)	(18)	(19)	(20)
1581	MENGSEL VAN CHLOORPIKRINE EN METHYLBROMIDE met meer dan 2 % chloorpikrine	2	2T		2.3 (+13)		0	E0	P200		MP9	T50 (M)		PxBH(M)	TU38 TE22 TE25 TA4 TT9 TM6	1			CW9 CW10 CW36		26
1582	MENGSEL VAN CHLOORPIKRINE EN METHYLCHLORIDE	2	2T		2.3 (+13)		0	E0	P200		MP9	T50 (M)		PxBH(M)	TU38 TE22 TE25 TA4 TT9 TM6	1			CW9 CW10 CW36		26
1583	CHLOORPIKRINE, MENGSEL, N.E.G.	6.1	T1	I	6.1	274 315 515	0	E0	P602		MP8 MP17			L10CH	TU14 TU15 TU38 TE21 TE22	1	1		CW13 CW28 CW31		66
1583	CHLOORPIKRINE, MENGSEL, N.E.G.	6.1	T1	II	6.1	274 515	100 ml	E0	P001 IBC02		MP15			L4BH	TU15	2			CW13 CW28 CW31	CE5	60
1583	CHLOORPIKRINE, MENGSEL, N.E.G.	6.1	T1	III	6.1	274 515	5 L	E0	P001 IBC03 LP01 R001		MP19			L4BH	TU15	2	W12		CW13 CW28 CW31	CE8	60
1585	KOPERACETOARSENIET	6.1	T5	II	6.1		500 g	E4	P002 IBC08	<input type="checkbox"/> B4	MP10	T3	TP33	SGAH	TU15	2	W11		CW13 CW28 CW31	CE9	60
1586	KOPERARSENIET	6.1	T5	II	6.1		500 g	E4	P002 IBC08	<input type="checkbox"/> B4	MP10	T3	TP33	SGAH	TU15	2	W11		CW13 CW28 CW31	CE9	60
1587	KOPERCYANIDE	6.1	T5	II	6.1		500 g	E4	P002 IBC08	<input type="checkbox"/> B4	MP10	T3	TP33	SGAH	TU15	2	W11		CW13 CW28 CW31	CE9	60
1588	CYANIDEN, ANORGANISCH, VAST, N.E.G.	6.1	T5	I	6.1	47 274	0	E5	P002 IBC07		MP18	T6	TP33	S10AH	TU15	1	W10		CW13 CW28 CW31	CE13	66
1588	CYANIDEN, ANORGANISCH, VAST, N.E.G.	6.1	T5	II	6.1	47 274	500 g	E4	P002 IBC08	<input type="checkbox"/> B4	MP10	T3	TP33	SGAH	TU15	2	W11		CW13 CW28 CW31	CE9	60
1588	CYANIDEN, ANORGANISCH, VAST, N.E.G.	6.1	T5	III	6.1	47 274	5 kg	E1	P002 IBC08 LP02 R001	<input type="checkbox"/> B3	MP10	T1	TP33	SGAH	TU15	2		VC1 VC2 AP7	CW13 CW28 CW31	CE11	60

UN-nr	Benaming en beschrijving	Klasse	Classificatiecode	Verpakkingsgroep	Etiketten	Bijzondere bepalingen	Geïmitereerde en vrijgestelde hoeveelheden		Verpakkingen			Transporttanks en bulkcontainers		RID-tanks		Vervoerscategorie	Bijzondere bepalingen voor het vervoer			Expresgoed	Gevaaridentificatienummer
									Verpakkingen	Bijzondere bepalingen	Gezamenlijke verpakking	Instructies	Bijzondere bepalingen	Tankcode	Bijzondere bepalingen		Colli	Los gestort	Laden, lossen en behandeling		
(1)	(2)	(3a)	(3b)	(4)	(5)	(6)	(7a)	(7b)	(8)	(9a)	(9b)	(10)	(11)	(12)	(13)	(15)	(16)	(17)	(18)	(19)	(20)
	3.1.2	2.2	2.2	2.1.1.3	5.2.2	3.3	3.4	3.5.1.2	4.1.4	4.1.4	4.1.10	4.2.5.2, 7.3.2	4.2.5.3	4.3	4.3.5, 6.8.4	1.1.3.6	7.2.4	7.3.3	7.5.11	8.5	5.3.2.3
1589	CHLOORCYAAN, GESTABILISEERD (CYAANCHLORIDE, GESTABILISEERD)	2	2TC		2.3+8		0	E0	P200		MP9					1			CW9 CW10 CW36		268
1590	DICHLORANILINEN, VLOEIBAAR	6.1	T1	II	6.1	279	100 ml	E4	P001 IBC02		MP15	T7	TP2	L4BH	TU15	2			CW13 CW28 CW31	CE5	60
1591	o-DICHLORBENZEEN	6.1	T1	III	6.1	279	5 L	E1	P001 IBC03 LP01 R001		MP19	T4	TP1	L4BH	TU15	2	W12		CW13 CW28 CW31	CE8	60
1593	DICHLORMETHAAN (methyleenchloride)	6.1	T1	III	6.1	516	5 L	E1	P001 IBC03 LP01 R001	<input type="checkbox"/> B8	MP19	T7	TP2	L4BH	TU15	2	W12		CW13 CW28 CW31	CE8	60
1594	DIETHYLSULFAAT	6.1	T1	II	6.1		100 ml	E4	P001 IBC02		MP15	T7	TP2	L4BH	TU15	2			CW13 CW28 CW31	CE5	60
1595	DIMETHYLSULFAAT	6.1	TC1	I	6.1+8	354	0	E0	P602	<input type="checkbox"/>	MP8 MP17	T20	TP2 TP35	L10CH	TU14 TU15 TU38 TE21 TE22	1			CW13 CW28 CW31		668
1596	DINITROANILINEN	6.1	T2	II	6.1		500 g	E4	P002 IBC08	<input type="checkbox"/> B4	MP10	T3	TP33	SGAH L4BH	TU15	2	W11		CW13 CW28 CW31	CE9	60
1597	DINITROBENZENEN, VLOEIBAAR	6.1	T1	II	6.1		100 ml	E4	P001 IBC02		MP15	T7	TP2	L4BH	TU15	2			CW13 CW28 CW31	CE5	60
1597	DINITROBENZENEN, VLOEIBAAR	6.1	T1	III	6.1		5 L	E1	P001 IBC03 LP01 R001		MP19	T7	TP2	L4BH	TU15	2	W12		CW13 CW28 CW31	CE8	60
1598	DINITRO-o-CRESOL	6.1	T2	II	6.1	43	500 g	E4	P002 IBC08	<input type="checkbox"/> B4	MP10	T3	TP33	SGAH L4BH	TU15	2	W11		CW13 CW28 CW31	CE9	60
1599	DINITROFENOL, OPLOSSING	6.1	T1	II	6.1		100 ml	E4	P001 IBC02		MP15	T7	TP2	L4BH	TU15	2			CW13 CW28 CW31	CE5	60
1599	DINITROFENOL, OPLOSSING	6.1	T1	III	6.1		5 L	E1	P001 IBC03 LP01 R001		MP19	T4	TP1	L4BH	TU15	2	W12		CW13 CW28 CW31	CE8	60
1600	DINITROTOLUENEN, GESMOLTEN	6.1	T1	II	6.1		0	E0				T7	TP3	L4BH	TU15	0			CW13 CW31		60



UN-nr	Benaming en beschrijving	Klasse	Classificatiecode	Verpakkingsgroep	Etiketten	Bijzondere bepalingen	Geïmitereerde en vrijgestelde hoeveelheden		Verpakkingen			Transporttanks en bulkcontainers		RID-tanks		Vervoerscategorie	Bijzondere bepalingen voor het vervoer			Expresgoed	Gevaarsidentificatienummer
									Verpakkingen	Bijzondere bepalingen	Gezamenlijke verpakking	Instructies	Bijzondere bepalingen	Tankcode	Bijzondere bepalingen		Colli	Los gestort	Laden, lossen en behandeling		
(1)	(2)	(3a)	(3b)	(4)	(5)	(6)	(7a)	(7b)	(8)	(9a)	(9b)	(10)	(11)	(12)	(13)	(15)	(16)	(17)	(18)	(19)	(20)
	3.1.2	2.2	2.2	2.1.1.3	5.2.2	3.3	3.4	3.5.1.2	4.1.4	4.1.4	4.1.10	4.2.5.2, 7.3.2	4.2.5.3	4.3	4.3.5, 6.8.4	1.1.3.6	7.2.4	7.3.3	7.5.11	8.5	5.3.2.3
1601	DESINFECTIEMIDDEL, VAST, GIFTIG, N.E.G.	6.1	T2	I	6.1	274	0	E5	P002 IBC07		MP18	T6	TP33	S10AH L10CH	TU15 TU38 TE22	1	W10		CW13 CW28 CW31		66
1601	DESINFECTIEMIDDEL, VAST, GIFTIG, N.E.G.	6.1	T2	II	6.1	274	500 g	E4	P002 <input type="checkbox"/> IBC08	<input type="checkbox"/> B4	MP10	T3	TP33	SGAH L4BH	TU15	2	W11		CW13 CW28 CW31	CE9	60
1601	DESINFECTIEMIDDEL, VAST, GIFTIG, N.E.G.	6.1	T2	III	6.1	274	5 kg	E1	P002 IBC08 LP02 R001	<input type="checkbox"/> B3	MP10	T1	TP33	SGAH L4BH	TU15	2		VC1 VC2 AP7	CW13 CW28 CW31	CE11	60
1602	KLEURSTOF, VLOEIBAAR, GIFTIG, N.E.G. of TUSSENPRODUCT VOOR KLEURSTOF, VLOEIBAAR, GIFTIG, N.E.G.	6.1	T1	I	6.1	274	0	E5	P001		MP8 <input type="checkbox"/> MP17			L10CH	TU14 TU15 TU38 TE21 TE22	1			CW13 CW28 CW31		66
1602	KLEURSTOF, VLOEIBAAR, GIFTIG, N.E.G. of TUSSENPRODUCT VOOR KLEURSTOF, VLOEIBAAR, GIFTIG, N.E.G.	6.1	T1	II	6.1	274	100 ml	E4	P001 IBC02		MP15			L4BH	TU15	2			CW13 CW28 CW31	CE5	60
1602	KLEURSTOF, VLOEIBAAR, GIFTIG, N.E.G. of TUSSENPRODUCT VOOR KLEURSTOF, VLOEIBAAR, GIFTIG, N.E.G.	6.1	T1	III	6.1	274	5 L	E1	P001 IBC03 LP01 R001		MP19			L4BH	TU15	2	W12		CW13 CW28 CW31	CE8	60
1603	ETHYLBROOMACETAAT	6.1	TF1	II	6.1+3		100 ml	E0	P001 IBC02		MP15	T7	TP2	L4BH	TU15	2			CW13 CW28 CW31	CE5	63
1604	ETHYLEENDIAMINE	8	CF1	II	8+3		1 L	E2	P001 IBC02		MP15	T7	TP2	L4BN		2				CE6	83
1605	ETHYLEENDIBROMIDE (1,2-dibroomethaan)	6.1	T1	I	6.1	354	0	E0	P602		MP8 <input type="checkbox"/> MP17	T20	TP2 TP37	L10CH	TU14 TU15 TU38 TE21 TE22	1			CW13 CW28 CW31		66
1606	IJZER(III)ARSENAAT	6.1	T5	II	6.1		500 g	E4	P002 <input type="checkbox"/> IBC08	<input type="checkbox"/> B4	MP10	T3	TP33	SGAH	TU15	2	W11		CW13 CW28 CW31	CE9	60
1607	IJZER(III)ARSENIET	6.1	T5	II	6.1		500 g	E4	P002 <input type="checkbox"/> IBC08	<input type="checkbox"/> B4	MP10	T3	TP33	SGAH	TU15	2	W11		CW13 CW28 CW31	CE9	60
1608	IJZER(II)ARSENAAT	6.1	T5	II	6.1		500 g	E4	P002 <input type="checkbox"/> IBC08	<input type="checkbox"/> B4	MP10	T3	TP33	SGAH	TU15	2	W11		CW13 CW28 CW31	CE9	60

UN-nr	Benaming en beschrijving	Klasse	Classificatiecode	Verpakkingsgroep	Etiketten	Bijzondere bepalingen	Geïmiterde en vrijgestelde hoeveelheden		Verpakkingen			Transporttanks en bulkcontainers		RID-tanks		Vervoerscategorie	Bijzondere bepalingen voor het vervoer			Expresgoed	Gevaaridentificatienummer
							(7a)	(7b)	(8)	(9a)	(9b)	(10)	(11)	(12)	(13)		(15)	(16)	(17)		
	3.1.2	2.2	2.2	2.1.1.3	5.2.2	3.3	3.4	3.5.1.2	4.1.4	4.1.4	4.1.10	4.2.5.2, 7.3.2	4.2.5.3	4.3	4.3.5, 6.8.4	1.1.3.6	7.2.4	7.3.3	7.5.11	8.5	5.3.2.3
(1)	(2)	(3a)	(3b)	(4)	(5)	(6)	(7a)	(7b)	(8)	(9a)	(9b)	(10)	(11)	(12)	(13)	(15)	(16)	(17)	(18)	(19)	(20)
1611	HEXAETHYLTETRAFOSFAAT	6.1	T1	II	6.1		100 ml	E4	P001 IBC02		MP15	T7	TP2	L4BH	TU15	2			CW13 CW28 CW31	CE5	60
1612	MENGSEL VAN HEXAETHYLTETRAFOSFAAT EN SAMENGEPERST GAS	2	1T		2.3 (+13)		0	E0	P200		MP9	(M)		CxBH(M)	TU38 TE22 TE25 TA4 TT9	1			CW9 CW10 CW36		26
1613	CYAAANWATERSTOFZUUR, OPLOSSING IN WATER met ten hoogste 20 % cyaanwaterstof	6.1	TF1	I	6.1+3	48	0	E0	P601		MP8 MP17	T14	TP2	L15DH(+)	TU14 TU15 TU38 TE21 TE22 TE25	0			CW13 CW28 CW31		663
1614	CYAAANWATERSTOF, GESTABILISEERD, met minder dan 3% water en geabsorbeerd door een inert poreus materiaal	6.1	TF1	I	6.1+3	603	0	E0	P099 P601	RR10	MP2					0			CW13 CW28 CW31		663
1616	LOODACETAAT	6.1	T5	III	6.1		5 kg	E1	P002 IBC08 LP02 R001	<input type="checkbox"/> B3	MP10	T1	TP33	SGAH L4BH	TU15	2		VC1 VC2 AP7	CW13 CW28 CW31	CE11	60
1617	LOODARSENATEN	6.1	T5	II	6.1		500 g	E4	P002 IBC08	<input type="checkbox"/> B4	MP10	T3	TP33	SGAH	TU15	2	W11		CW13 CW28 CW31	CE9	60
1618	LOODARSENIETEN	6.1	T5	II	6.1		500 g	E4	P002 IBC08	<input type="checkbox"/> B4	MP10	T3	TP33	SGAH	TU15	2	W11		CW13 CW28 CW31	CE9	60
1620	LOODCYANIDE	6.1	T5	II	6.1		500 g	E4	P002 IBC08	<input type="checkbox"/> B4	MP10	T3	TP33	SGAH	TU15	2	W11		CW13 CW28 CW31	CE9	60
1621	LONDON PURPLE	6.1	T5	II	6.1	43	500 g	E4	P002 IBC08	<input type="checkbox"/> B4	MP10	T3	TP33	SGAH	TU15	2	W11		CW13 CW28 CW31	CE9	60
1622	MAGNESIUMARSENAAT	6.1	T5	II	6.1		500 g	E4	P002 IBC08	<input type="checkbox"/> B4	MP10	T3	TP33	SGAH	TU15	2	W11		CW13 CW28 CW31	CE9	60
1623	KWIK(II)ARSENAAT	6.1	T5	II	6.1		500 g	E4	P002 IBC08	<input type="checkbox"/> B4	MP10	T3	TP33	SGAH	TU15	2	W11		CW13 CW28 CW31	CE9	60
1624	KWIK(II)CHLORIDE	6.1	T5	II	6.1		500 g	E4	P002 IBC08	<input type="checkbox"/> B4	MP10	T3	TP33	SGAH	TU15	2	W11		CW13 CW28 CW31	CE9	60

UN-nr	Benaming en beschrijving	Klasse	Classificatiecode	Verpakkingsgroep	Etiketten	Bijzondere bepalingen	Geïmitereerde en vrijgestelde hoeveelheden		Verpakkingen			Transporttanks en bulkcontainers		RID-tanks		Vervoerscategorie	Bijzondere bepalingen voor het vervoer			Expresgoed	Gevaarsidentificatienummer
									Verpakkingen	Bijzondere bepalingen	Gezamenlijke verpakking	Instructies	Bijzondere bepalingen	Tankcode	Bijzondere bepalingen		Colli	Los gestort	Laden, lossen en behandeling		
(1)	(2)	(3a)	(3b)	(4)	(5)	(6)	(7a)	(7b)	(8)	(9a)	(9b)	(10)	(11)	(12)	(13)	(15)	(16)	(17)	(18)	(19)	(20)
	3.1.2	2.2	2.2	2.1.1.3	5.2.2	3.3	3.4	3.5.1.2	4.1.4	4.1.4	4.1.10	4.2.5.2, 7.3.2	4.2.5.3	4.3	4.3.5, 6.8.4	1.1.3.6	7.2.4	7.3.3	7.5.11	8.5	5.3.2.3
1625	KWIK(II)NITRAAT	6.1	T5	II	6.1		500 g	E4	P002 IBC08	□ B4	MP10	T3	TP33	SGAH	TU15	2	W11		CW13 CW28 CW31	CE9	60
1626	KALIUM-KWIKCYANIDE	6.1	T5	I	6.1		0	E5	P002 IBC07		MP18	T6	TP33	S10AH	TU15	1	W10		CW13 CW28 CW31		66
1627	KWIK(I)NITRAAT	6.1	T5	II	6.1		500 g	E4	P002 IBC08	□ B4	MP10	T3	TP33	SGAH	TU15	2	W11		CW13 CW28 CW31	CE9	60
1629	KWIKACETAAT	6.1	T5	II	6.1		500 g	E4	P002 IBC08	□ B4	MP10	T3	TP33	SGAH	TU15	2	W11		CW13 CW28 CW31	CE9	60
1630	AMMONIUM-KWIKCHLORIDE	6.1	T5	II	6.1		500 g	E4	P002 IBC08	□ B4	MP10	T3	TP33	SGAH	TU15	2	W11		CW13 CW28 CW31	CE9	60
1631	KWIKBENZOAT	6.1	T5	II	6.1		500 g	E4	P002 IBC08	□ B4	MP10	T3	TP33	SGAH	TU15	2	W11		CW13 CW28 CW31	CE9	60
1634	KWIKBROMIDEN	6.1	T5	II	6.1		500 g	E4	P002 IBC08	□ B4	MP10	T3	TP33	SGAH	TU15	2	W11		CW13 CW28 CW31	CE9	60
1636	KWIKCYANIDE	6.1	T5	II	6.1		500 g	E4	P002 IBC08	□ B4	MP10	T3	TP33	SGAH	TU15	2	W11		CW13 CW28 CW31	CE9	60
1637	KWIKGLUCONAAT	6.1	T5	II	6.1		500 g	E4	P002 IBC08	□ B4	MP10	T3	TP33	SGAH	TU15	2	W11		CW13 CW28 CW31	CE9	60
1638	KWIKJODIDE	6.1	T5	II	6.1		500 g	E4	P002 IBC08	□ B4	MP10	T3	TP33	SGAH	TU15	2	W11		CW13 CW28 CW31	CE9	60
1639	KWIKNUCLEAAT	6.1	T5	II	6.1		500 g	E4	P002 IBC08	□ B4	MP10	T3	TP33	SGAH	TU15	2	W11		CW13 CW28 CW31	CE9	60
1640	KWIKOLEAAT	6.1	T5	II	6.1		500 g	E4	P002 IBC08	□ B4	MP10	T3	TP33	SGAH	TU15	2	W11		CW13 CW28 CW31	CE9	60

UN-nr	Benaming en beschrijving	Klasse	Classificatiecode	Verpakkingsgroep	Etiketten	Bijzondere bepalingen	Geïmitereerde en vrijgestelde hoeveelheden		Verpakkingen			Transporttanks en bulkcontainers		RID-tanks		Vervoerscategorie	Bijzondere bepalingen voor het vervoer			Expresgoed	Gevaarsidentificatienummer
							3.4	3.5.1.2	Verpakkingen	Bijzondere bepalingen	Gezamenlijke verpakking	Instructies	Bijzondere bepalingen	Tankcode	Bijzondere bepalingen		Colli	Los gestort	Laden, lossen en behandeling		
	3.1.2	2.2	2.2	2.1.1.3	5.2.2	3.3	3.4	3.5.1.2	4.1.4	4.1.4	4.1.10	4.2.5.2, 7.3.2	4.2.5.3	4.3	4.3.5, 6.8.4	1.1.3.6	7.2.4	7.3.3	7.5.11	8.5	5.3.2.3
(1)	(2)	(3a)	(3b)	(4)	(5)	(6)	(7a)	(7b)	(8)	(9a)	(9b)	(10)	(11)	(12)	(13)	(15)	(16)	(17)	(18)	(19)	(20)
1641	KWIKOXIDE	6.1	T5	II	6.1		500 g	E4	P002 IBC08	□ B4	MP10	T3	TP33	SGAH	TU15	2	W11		CW13 CW28 CW31	CE9	60
1642	KWIKOXYCYANIDE, GEDESENSIBILISEERD	6.1	T5	II	6.1		500 g	E4	P002 IBC08	□ B4	MP10	T3	TP33	SGAH	TU15	2	W11		CW13 CW28 CW31	CE9	60
1643	KALIUM-KWIKJODIDE	6.1	T5	II	6.1		500 g	E4	P002 IBC08	□ B4	MP10	T3	TP33	SGAH	TU15	2	W11		CW13 CW28 CW31	CE9	60
1644	KWIKSALICYLAAT	6.1	T5	II	6.1		500 g	E4	P002 IBC08	□ B4	MP10	T3	TP33	SGAH	TU15	2	W11		CW13 CW28 CW31	CE9	60
1645	KWIK(II)SULFAAT	6.1	T5	II	6.1		500 g	E4	P002 IBC08	□ B4	MP10	T3	TP33	SGAH	TU15	2	W11		CW13 CW28 CW31	CE9	60
1646	KWIKTHIOCYANAAT	6.1	T5	II	6.1		500 g	E4	P002 IBC08	□ B4	MP10	T3	TP33	SGAH	TU15	2	W11		CW13 CW28 CW31	CE9	60
1647	METHYLBROMIDE EN ETHYLEENDIBROMIDE, MENGSEL, VLOEIBAAR	6.1	T1	I	6.1	354	0	E0	P602		MP8 MP17	T20	TP2	L10CH	TU14 TU15 TU38 TE21 TE22	1			CW13 CW28 CW31		66
1648	ACETONITRIL (methylcyanide)	3	F1	II	3		1 L	E2	P001 IBC02 R001		MP19	T7	TP2	LGBF		2				CE7	33
1649	ANTI-KLOPMIDDEL VOOR MOTORBRANDSTOF (tetraethyllood, tetramethyllood)	6.1	T3	I	6.1		0	E0	P602		MP8 MP17	T14	TP2	L10CH	TU14 TU15 TU38 TE21 TE22 TT6	1			CW13 CW28 CW31		66
1650	beta-NAFTYLAMINE, VAST	6.1	T2	II	6.1		500 g	E4	P002 IBC08	□ B4	MP10	T3	TP33	SGAH L4BH	TU15	2	W11		CW13 CW28 CW31	CE9	60
1651	NAFTYLTHIOUREUM	6.1	T2	II	6.1	43	500 g	E4	P002 IBC08	□ B4	MP10	T3	TP33	SGAH	TU15	2	W11		CW13 CW28 CW31	CE9	60
1652	NAFTYLUREUM	6.1	T2	II	6.1		500 g	E4	P002 IBC08	□ B4	MP10	T3	TP33	SGAH	TU15	2	W11		CW13 CW28 CW31	CE9	60

UN-nr	Benaming en beschrijving	Klasse	Classificatiecode	Verpakkingsgroep	Etiketten	Bijzondere bepalingen	Geïmitereerde en vrijgestelde hoeveelheden		Verpakkingen			Transporttanks en bulkcontainers		RID-tanks		Vervoerscategorie	Bijzondere bepalingen voor het vervoer			Expresgoed	Gevaarsidentificatienummer
							(7a)	(7b)	Verpakkingsinstructies	Bijzondere bepalingen	Gezamenlijke verpakking	Instructies	Bijzondere bepalingen	Tankcode	Bijzondere bepalingen		Colli	Los gestort	Laden, lossen en behandeling		
	3.1.2	2.2	2.2	2.1.1.3	5.2.2	3.3	3.4	3.5.1.2	4.1.4	4.1.4	4.1.10	4.2.5.2, 7.3.2	4.2.5.3	4.3	4.3.5, 6.8.4	1.1.3.6	7.2.4	7.3.3	7.5.11	8.5	5.3.2.3
(1)	(2)	(3a)	(3b)	(4)	(5)	(6)	(7a)	(7b)	(8)	(9a)	(9b)	(10)	(11)	(12)	(13)	(15)	(16)	(17)	(18)	(19)	(20)
1653	NIKKELCYANIDE	6.1	T5	II	6.1		500 g	E4	P002 IBC08	□ B4	MP10	T3	TP33	SGAH L4BH	TU15	2	W11		CW13 CW28 CW31	CE9	60
1654	NICOTINE	6.1	T1	II	6.1		100 ml	E4	P001 IBC02		MP15			L4BH	TU15	2			CW13 CW28 CW31	CE5	60
1655	NICOTINEVERBINDING, VAST, N.E.G. of NICOTINEPREPARAAT, VAST, N.E.G.	6.1	T2	I	6.1	43 274	0	E5	P002 IBC07		MP18	T6	TP33	S10AH L10CH	TU15 TU38 TE22	1	W10		CW13 CW28 CW31		66
1655	NICOTINEVERBINDING, VAST, N.E.G. of NICOTINEPREPARAAT, VAST, N.E.G.	6.1	T2	II	6.1	43 274	500 g	E4	P002 IBC08	□ B4	MP10	T3	TP33	SGAH L4BH	TU15	2	W11		CW13 CW28 CW31	CE9	60
1655	NICOTINEVERBINDING, VAST, N.E.G. of NICOTINEPREPARAAT, VAST, N.E.G.	6.1	T2	III	6.1	43 274	5 kg	E1	P002 IBC08 LP02 R001	□ B3	MP10	T1	TP33	SGAH L4BH	TU15	2		VC1 VC2 AP7	CW13 CW28 CW31	CE11	60
1656	NICOTINEHYDROCHLORIDE, VLOEIBAAR of NICOTINEHYDROCHLORIDE, OPLOSSING	6.1	T1	II	6.1	43	100 ml	E4	P001 IBC02		MP15			L4BH	TU15	2			CW13 CW28 CW31	CE5	60
1656	NICOTINEHYDROCHLORIDE, VLOEIBAAR of NICOTINEHYDROCHLORIDE, OPLOSSING	6.1	T1	III	6.1	43	5 L	E1	P001 IBC03 LP01 R001		MP19			L4BH	TU15	2	W12		CW13 CW28 CW31	CE8	60
1657	NICOTINESALICYLAAT	6.1	T2	II	6.1		500 g	E4	P002 IBC08	□ B4	MP10	T3	TP33	SGAH L4BH	TU15	2	W11		CW13 CW28 CW31	CE9	60
1658	NICOTINESULFAAT, OPLOSSING	6.1	T1	II	6.1		100 ml	E4	P001 IBC02		MP15	T7	TP2	L4BH	TU15	2			CW13 CW28 CW31	CE5	60
1658	NICOTINESULFAAT, OPLOSSING	6.1	T1	III	6.1		5 L	E1	P001 IBC03 LP01 R001		MP19	T7	TP2	L4BH	TU15	2	W12		CW13 CW28 CW31	CE8	60
1659	NICOTINETARTRAAT	6.1	T2	II	6.1		500 g	E4	P002 IBC08	□ B4	MP10	T3	TP33	SGAH L4BH	TU15	2	W11		CW13 CW28 CW31	CE9	60
1660	STIKSTOFMONOXIDE, SAMENGEPERST, (STIKSTOFOXIDE, SAMENGEPERST)	2	1TOC		2.3+5.1+8		0	E0	P200		MP9					1			CW9 CW10 CW36		265

UN-nr	Benaming en beschrijving	Klasse	Classificatiecode	Verpakkingsgroep	Etiketten	Bijzondere bepalingen	Geïmitereerde en vrijgestelde hoeveelheden		Verpakkingen			Transporttanks en bulkcontainers		RID-tanks		Vervoerscategorie	Bijzondere bepalingen voor het vervoer			Expresgoed	Gevaarsidentificatienummer
									Verpakkingen	Bijzondere bepalingen	Gezamenlijke verpakking	Instructies	Bijzondere bepalingen	Tankcode	Bijzondere bepalingen		Colli	Los gestort	Laden, lossen en behandeling		
(1)	(2)	(3a)	(3b)	(4)	(5)	(6)	(7a)	(7b)	(8)	(9a)	(9b)	(10)	(11)	(12)	(13)	(15)	(16)	(17)	(18)	(19)	(20)
	3.1.2	2.2	2.2	2.1.1.3	5.2.2	3.3	3.4	3.5.1.2	4.1.4	4.1.4	4.1.10	4.2.5.2, 7.3.2	4.2.5.3	4.3	4.3.5, 6.8.4	1.1.3.6	7.2.4	7.3.3	7.5.11	8.5	5.3.2.3
1661	NITROANILINEN (o-, m-, p-)	6.1	T2	II	6.1	279	500 g	E4	P002 IBC08	□ B4	MP10	T3	TP33	SGAH L4BH	TU15	2	W11		CW13 CW28 CW31	CE9	60
1662	NITROBENZEEN	6.1	T1	II	6.1	279	100 ml	E4	P001 IBC02		MP15	T7	TP2	L4BH	TU15	2			CW13 CW28 CW31	CE5	60
1663	NITROFENOLEN (o-, m-, p-)	6.1	T2	III	6.1	279	5 kg	E1	P002 IBC08 LP02 R001	□ B3	MP10	T1	TP33	SGAH L4BH	TU15	2		VC1 VC2 AP7	CW13 CW28 CW31	CE11	60
1664	NITROTOLUENEN, VLOEIBAAR	6.1	T1	II	6.1		100 ml	E4	P001 IBC02		MP15	T7	TP2	L4BH	TU15	2			CW13 CW28 CW31	CE5	60
1665	NITROXYLENEN, VLOEIBAAR	6.1	T1	II	6.1		100 ml	E4	P001 IBC02		MP15	T7	TP2	L4BH	TU15	2			CW13 CW28 CW31	CE5	60
1669	PENTACHLOORETHAAN	6.1	T1	II	6.1		100 ml	E4	P001 IBC02		MP15	T7	TP2	L4BH	TU15	2			CW13 CW28 CW31	CE5	60
1670	PERCHLOORMETHYLMERCAPTAAN	6.1	T1	I	6.1	354	0	E0	P602		MP8 □ MP17	T20	TP2 TP37	L10CH	TU14 TU15 TU38 TE21 TE22	1			CW13 CW28 CW31		66
1671	FENOL, VAST	6.1	T2	II	6.1	279	500 g	E4	P002 IBC08	□ B4	MP10	T3	TP33	SGAH	TU15	2	W11		CW13 CW28 CW31	CE9	60
1672	FENYLCARBYLAMINECHLORIDE	6.1	T1	I	6.1		0	E0	P602		MP8 □ MP17	T14	TP2	L10CH	TU14 TU15 TU38 TE21 TE22	1			CW13 CW28 CW31		66
1673	FENYLEENDIAMINEN (o-, m-, p-)	6.1	T2	III	6.1	279	5 kg	E1	P002 IBC08 LP02 R001	□ B3	MP10	T1	TP33	SGAH L4BH	TU15	2		VC1 VC2 AP7	CW13 CW28 CW31	CE11	60
1674	FENYLKWIKACETAAT	6.1	T3	II	6.1	43	500 g	E4	P002 IBC08	□ B4	MP10	T3	TP33	SGAH L4BH	TU15	2	W11		CW13 CW28 CW31	CE9	60
1677	KALIUMARSENAAT	6.1	T5	II	6.1		500 g	E4	P002 IBC08	□ B4	MP10	T3	TP33	SGAH	TU15	2	W11		CW13 CW28 CW31	CE9	60

UN-nr	Benaming en beschrijving	Klasse	Classificatiecode	Verpakkingsgroep	Etiketten	Bijzondere bepalingen	Geïmitereerde en vrijgestelde hoeveelheden		Verpakkingen			Transporttanks en bulkcontainers		RID-tanks		Vervoerscategorie	Bijzondere bepalingen voor het vervoer			Expresgoed	Gevaarsidentificatienummer
							(7a)	(7b)	(8)	(9a)	(9b)	(10)	(11)	(12)	(13)		(15)	(16)	(17)		
	3.1.2	2.2	2.2	2.1.1.3	5.2.2	3.3	3.4	3.5.1.2	4.1.4	4.1.4	4.1.10	4.2.5.2, 7.3.2	4.2.5.3	4.3	4.3.5, 6.8.4	1.1.3.6	7.2.4	7.3.3	7.5.11	8.5	5.3.2.3
(1)	(2)	(3a)	(3b)	(4)	(5)	(6)	(7a)	(7b)	(8)	(9a)	(9b)	(10)	(11)	(12)	(13)	(15)	(16)	(17)	(18)	(19)	(20)
1678	KALIUMARSENIET	6.1	T5	II	6.1		500 g	E4	P002 IBC08	□ B4	MP10	T3	TP33	SGAH	TU15	2	W11		CW13 CW28 CW31	CE9	60
1679	KALIUMKOPER(I)CYANIDE	6.1	T5	II	6.1		500 g	E4	P002 IBC08	□ B4	MP10	T3	TP33	SGAH	TU15	2	W11		CW13 CW28 CW31	CE9	60
1680	KALIUMCYANIDE, VAST	6.1	T5	I	6.1		0	E5	P002 IBC07		MP18	T6	TP33	S10AH	TU15	1	W10		CW13 CW28 CW31		66
1683	ZILVERARSENIET	6.1	T5	II	6.1		500 g	E4	P002 IBC08	□ B4	MP10	T3	TP33	SGAH	TU15	2	W11		CW13 CW28 CW31	CE9	60
1684	ZILVERCYANIDE	6.1	T5	II	6.1		500 g	E4	P002 IBC08	□ B4	MP10	T3	TP33	SGAH	TU15	2	W11		CW13 CW28 CW31	CE9	60
1685	NATRIUMARSENAAT	6.1	T5	II	6.1		500 g	E4	P002 IBC08	□ B4	MP10	T3	TP33	SGAH	TU15	2	W11		CW13 CW28 CW31	CE9	60
1686	NATRIUMARSENIET, OPLOSSING IN WATER	6.1	T4	II	6.1	43	100 ml	E4	P001 IBC02		MP15	T7	TP2	L4BH	TU15	2			CW13 CW28 CW31	CE5	60
1686	NATRIUMARSENIET, OPLOSSING IN WATER	6.1	T4	III	6.1	43	5 L	E1	P001 IBC03 LP01 R001		MP19	T4	TP2	L4BH	TU15	2	W12		CW13 CW28 CW31	CE8	60
1687	NATRIUMAZIDE	6.1	T5	II	6.1		500 g	E4	P002 IBC08	□ B4	MP10					2	W11		CW13 CW28 CW31	CE9	60
1688	NATRIUMKAKODYLAAT	6.1	T5	II	6.1		500 g	E4	P002 IBC08	□ B4	MP10	T3	TP33	SGAH	TU15	2	W11		CW13 CW28 CW31	CE9	60
1689	NATRIUMCYANIDE, VAST	6.1	T5	I	6.1		0	E5	P002 IBC07		MP18	T6	TP33	S10AH	TU15	1	W10		CW13 CW28 CW31		66
1690	NATRIUMFLUORIDE, VAST	6.1	T5	III	6.1		5 kg	E1	P002 IBC08 LP02 R001	□ B3	MP10	T1	TP33	SGAH	TU15	2		VC1 VC2 AP7	CW13 CW28 CW31	CE11	60

UN-nr	Benaming en beschrijving	Klasse	Classificatiecode	Verpakkingsgroep	Etiketten	Bijzondere bepalingen	Geïmiterde en vrijgestelde hoeveelheden		Verpakkingen			Transporttanks en bulkcontainers		RID-tanks		Vervoerscategorie	Bijzondere bepalingen voor het vervoer			Expresgoed	Gevaaridentificatienummer	
							(7a)	(7b)	Verpakkingsinstructies	Bijzondere bepalingen	Gezamenlijke verpakking	Instructies	Bijzondere bepalingen	Tankcode	Bijzondere bepalingen		Colli	Los gestort	Laden, lossen en behandeling			
	3.1.2	2.2	2.2	2.1.1.3	5.2.2	3.3	3.4	3.5.1.2	4.1.4	4.1.4	4.1.10	4.2.5.2, 7.3.2	4.2.5.3	4.3	4.3.5, 6.8.4	1.1.3.6	7.2.4	7.3.3	7.5.11	8.5	5.3.2.3	
(1)	(2)	(3a)	(3b)	(4)	(5)	(6)	(7a)	(7b)	(8)	(9a)	(9b)	(10)	(11)	(12)	(13)	(15)	(16)	(17)	(18)	(19)	(20)	
1691	STRONTIUMARSENIET	6.1	T5	II	6.1		500 g	E4	P002 IBC08		B4	MP10	T3	TP33	SGAH	TU15	2	W11		CW13 CW28 CW31	CE9	60
1692	STRYCHNINE of STRYCHNINEZOUTEN	6.1	T2	I	6.1		0	E5	P002 IBC07		MP18	T6	TP33	S10AH	TU15	1	W10			CW13 CW28 CW31		66
1693	TRAANGASINGREDIËNT, VLOEIBAAR, N.E.G.	6.1	T1	I	6.1	274	0	E0	P001		MP7 MP17			L10CH	TU14 TU15 TU38 TE21 TE22	1				CW13 CW28 CW31		66
1693	TRAANGASINGREDIËNT, VLOEIBAAR, N.E.G.	6.1	T1	II	6.1	274	0	E0	P001 IBC02		MP15			L4BH	TU15	2				CW13 CW28 CW31	CE5	60
1694	BROOMBENZYL CYANIDEN, VLOEIBAAR	6.1	T1	I	6.1	138	0	E0	P001		MP8 MP17	T14	TP2	L10CH	TU14 TU15 TU38 TE21 TE22	1				CW13 CW28 CW31		66
1695	CHLOORACETON, GESTABILISEERD	6.1	TFC	I	6.1+3+8	354	0	E0	P602		MP8 MP17	T20	TP2 TP35	L10CH	TU14 TU15 TU38 TE21 TE22	1				CW13 CW28 CW31		663
1697	CHLOORACETOFENON, VAST (fenacylchloride, vast)	6.1	T2	II	6.1		0	E0	P002 IBC08		B4	MP10	T3	TP33	SGAH L4BH	TU15	2	W11		CW13 CW28 CW31	CE9	60
1698	DIFENYLAMINOCHLOORARSINE	6.1	T3	I	6.1		0	E0	P002		MP18	T6	TP33	S10AH	TU15	1				CW13 CW28 CW31		66
1699	DIFENYLCHLOORARSINE, VLOEIBAAR	6.1	T3	I	6.1		0	E0	P001		MP8 MP17			L10CH	TU14 TU15 TU38 TE21 TE22	1				CW13 CW28 CW31		66
1700	TRAANGASKAARSEN	6.1	TF3		6.1+4.1		0	E0	P600							2				CW13 CW28 CW31		64
1701	XYLYLBROMIDE, VLOEIBAAR	6.1	T1	II	6.1		0	E0	P001 IBC02		MP15	T7	TP2	L4BH	TU15	2				CW13 CW28 CW31	CE5	60



UN-nr	Benaming en beschrijving	Klasse	Classificatiecode	Verpakkingsgroep	Etiketten	Bijzondere bepalingen	Geïmitereerde en vrijgestelde hoeveelheden		Verpakkingen			Transporttanks en bulkcontainers		RID-tanks		Vervoerscategorie	Bijzondere bepalingen voor het vervoer			Expresgoed	Gevaarsidentificatienummer
							3.4	3.5.1.2	Verpakkingsinstructies	Bijzondere bepalingen	Gezamenlijke verpakking	Instructies	Bijzondere bepalingen	Tankcode	Bijzondere bepalingen		Colli	Los gestort	Laden, lossen en behandeling		
	3.1.2	2.2	2.2	2.1.1.3	5.2.2	3.3	3.4	3.5.1.2	4.1.4	4.1.4	4.1.10	4.2.5.2, 7.3.2	4.2.5.3	4.3	4.3.5, 6.8.4	1.1.3.6	7.2.4	7.3.3	7.5.11	8.5	5.3.2.3
(1)	(2)	(3a)	(3b)	(4)	(5)	(6)	(7a)	(7b)	(8)	(9a)	(9b)	(10)	(11)	(12)	(13)	(15)	(16)	(17)	(18)	(19)	(20)
1702	1,1,2,2-TETRACHLOORETHAAN (acetyleentetrachloride)	6.1	T1	II	6.1		100 ml	E4	P001 IBC02		MP15	T7	TP2	L4BH	TU15	2			CW13 CW28 CW31	CE5	60
1704	TETRAETHYLDITHIOPYROFOSFAAT	6.1	T1	II	6.1	43	100 ml	E4	P001 IBC02		MP15	T7	TP2	L4BH	TU15	2			CW13 CW28 CW31	CE5	60
1707	THALLIUMVERBINDING, N.E.G.	6.1	T5	II	6.1	43 274	500 g	E4	P002 IBC08	□ B4	MP10	T3	TP33	SGAH L4BH	TU15	2	W11		CW13 CW28 CW31	CE9	60
1708	TOLUIDINEN, VLOEIBAAR	6.1	T1	II	6.1	279	100 ml	E4	P001 IBC02		MP15	T7	TP2	L4BH	TU15	2			CW13 CW28 CW31	CE5	60
1709	2,4-TOLUEENDIAMINE, VAST	6.1	T2	III	6.1		5 kg	E1	P002 IBC08 LP02 R001	□ B3	MP10	T1	TP33	SGAH L4BH	TU15	2		VC1 VC2 AP7	CW13 CW28 CW31	CE11	60
1710	TRICHOLORETHYLEEN	6.1	T1	III	6.1		5 L	E1	P001 IBC03 LP01 R001		MP19	T4	TP1	L4BH	TU15	2	W12		CW13 CW28 CW31	CE8	60
1711	XYLIDINEN, VLOEIBAAR	6.1	T1	II	6.1		100 ml	E4	P001 IBC02		MP15	T7	TP2	L4BH	TU15	2			CW13 CW28 CW31	CE5	60
1712	ZINKARSENAAT of ZINKARSENIET of ZINKARSENAAT EN ZINKARSENIET, MENGSEL	6.1	T5	II	6.1		500 g	E4	P002 IBC08	□ B4	MP10	T3	TP33	SGAH	TU15	2	W11		CW13 CW28 CW31	CE9	60
1713	ZINKCYANIDE	6.1	T5	I	6.1		0	E5	P002 IBC07		MP18	T6	TP33	S10AH	TU15	1	W10		CW13 CW28 CW31		66
1714	ZINKFOSFIDE	4.3	WT2	I	4.3+6.1		0	E0	P403		MP2					1	W1		CW23 CW28		X462
1715	AZIJNZUURANHYDRIDE	8	CF1	II	8+3		1 L	E2	P001 IBC02		MP15	T7	TP2	L4BN		2				CE6	83
1716	ACETYLBROMIDE	8	C3	II	8		1 L	E2	P001 IBC02		MP15	T8	TP2	L4BN		2				CE6	80
1717	ACETYLCHLORIDE	3	FC	II	3+8		1 L	E2	P001 IBC02		MP19	T8	TP2	L4BH		2				CE7	X338
1718	BUTYLFOSFAAT	8	C3	III	8		5 L	E1	P001 IBC03 LP01 R001		MP19	T4	TP1	L4BN		3	W12			CE8	80

UN-nr	Benaming en beschrijving	Klasse	Classificatiecode	Verpakkingsgroep	Etiketten	Bijzondere bepalingen	Geïmitereerde en vrijgestelde hoeveelheden		Verpakkingen			Transporttanks en bulkcontainers		RID-tanks		Vervoerscategorie	Bijzondere bepalingen voor het vervoer			Expresgoed	Gevaaridentificatienummer
							3.4	3.5.1.2	Verpakkingsinstructies	Bijzondere bepalingen	Gezamenlijke verpakking	Instructies	Bijzondere bepalingen	Tankcode	Bijzondere bepalingen		Colli	Los gestort	Laden, lossen en behandeling		
	3.1.2	2.2	2.2	2.1.1.3	5.2.2	3.3	3.4	3.5.1.2	4.1.4	4.1.4	4.1.10	4.2.5.2, 7.3.2	4.2.5.3	4.3	4.3.5, 6.8.4	1.1.3.6	7.2.4	7.3.3	7.5.11	8.5	5.3.2.3
(1)	(2)	(3a)	(3b)	(4)	(5)	(6)	(7a)	(7b)	(8)	(9a)	(9b)	(10)	(11)	(12)	(13)	(15)	(16)	(17)	(18)	(19)	(20)
1719	BIJTENDE ALKALISCHE VLOEISTOF, N.E.G.	8	C5	II	8	274	1 L	E2	P001 IBC02		MP15	T11	TP2 TP27	L4BN		2				CE6	80
1719	BIJTENDE ALKALISCHE VLOEISTOF, N.E.G.	8	C5	III	8	274	5 L	E1	P001 IBC03 R001		MP19	T7	TP1 TP28	L4BN		3	W12			CE8	80
1722	ALLYLCHLOORFORMIAAT	6.1	TFC	I	6.1+3+8		0	E0	P001		MP8 MP17	T14	TP2	L10CH	TU14 TU15 TU38 TE21 TE22	1			CW13 CW28 CW31		668
1723	ALLYLJODIDE	3	FC	II	3+8		1 L	E2	P001 IBC02		MP19	T7	TP2	L4BH		2				CE7	338
1724	ALLYLTRICHLOORSILAAN, GESTABILISEERD	8	CF1	II	8+3		0	E0	P010		MP15	T10	TP2 TP7	L4BN		2				CE6	X839
1725	ALUMINIUMBROMIDE, WATERVRIJ	8	C2	II	8	588	1 kg	E2	P002 IBC08	<input type="checkbox"/>	MP10	T3	TP33	SGAN		2	W11			CE10	80
1726	ALUMINIUMCHLORIDE, WATERVRIJ	8	C2	II	8	588	1 kg	E2	P002 IBC08	<input type="checkbox"/>	MP10	T3	TP33	SGAN		2	W11			CE10	80
1727	AMMONIUMWATERSTOFDIFLUORIDE, VAST (ammoniumbifluoride, vast)	8	C2	II	8		1 kg	E2	P002 IBC08	<input type="checkbox"/>	MP10	T3	TP33	SGAN		2	W11			CE10	80
1728	AMYLTRICHLOORSILAAN	8	C3	II	8		0	E0	P010		MP15	T10	TP2 TP7	L4BN		2				CE6	X80
1729	ANISOYLCHLORIDE	8	C4	II	8		1 kg	E2	P002 IBC08	<input type="checkbox"/>	MP10	T3	TP33	SGAN L4BN		2	W11			CE10	80
1730	ANTIMONPENTACHLORIDE, VLOEIBAAR	8	C1	II	8		1 L	E2	P001 IBC02		MP15	T7	TP2	L4BN		2				CE6	X80
1731	ANTIMONPENTACHLORIDE, OPLOSSING	8	C1	II	8		1 L	E2	P001 IBC02		MP15	T7	TP2	L4BN		2				CE6	80
1731	ANTIMONPENTACHLORIDE, OPLOSSING	8	C1	III	8		5 L	E1	P001 IBC03 LP01 R001		MP19	T4	TP1	L4BN		3	W12			CE8	80
1732	ANTIMONPENTAFLUORIDE	8	CT1	II	8+6.1		1 L	E0	P001 IBC02		MP15	T7	TP2	L4BN		2			CW13 CW28	CE6	86
1733	ANTIMONTRICHLORIDE	8	C2	II	8		1 kg	E2	P002 IBC08	<input type="checkbox"/>	MP10	T3	TP33	SGAN L4BN		2	W11			CE10	80
1736	BENZOYLCHLORIDE	8	C3	II	8		1 L	E2	P001 IBC02		MP15	T8	TP2	L4BN		2				CE6	80
1737	BENZYL BROMIDE	6.1	TC1	II	6.1+8		0	E4	P001 IBC02		MP15	T8	TP2	L4BH	TU15	2			CW13 CW28 CW31	CE5	68
1738	BENZYLCHLORIDE	6.1	TC1	II	6.1+8		0	E4	P001 IBC02		MP15	T8	TP2	L4BH	TU15	2			CW13 CW28 CW31	CE5	68
1739	BENZYLCHLOORFORMIAAT	8	C9	I	8		0	E0	P001		MP8 MP17	T10	TP2	L10BH	TU38 TE22	1					88
1740	WATERSTOFDIFLUORIDEN, VAST, N.E.G.	8	C2	II	8	517	1 kg	E2	P002 IBC08	<input type="checkbox"/>	MP10	T3	TP33	SGAN		2	W11			CE10	80

UN-nr	Benaming en beschrijving	Klasse	Classificatiecode	Verpakkingsgroep	Etiketten	Bijzondere bepalingen	Geïmitereerde en vrijgestelde hoeveelheden		Verpakkingen			Transporttanks en bulkcontainers		RID-tanks		Vervoerscategorie	Bijzondere bepalingen voor het vervoer			Expresgoed	Gevaaridentificatienummer
							3.4	3.5.1.2	Verpakkingsinstructies	Bijzondere bepalingen	Gezamenlijke verpakking	Instructies	Bijzondere bepalingen	Tankcode	Bijzondere bepalingen		Colli	Los gestort	Laden, lossen en behandeling		
	3.1.2	2.2	2.2	2.1.1.3	5.2.2	3.3	3.4	3.5.1.2	4.1.4	4.1.4	4.1.10	4.2.5.2, 7.3.2	4.2.5.3	4.3	4.3.5, 6.8.4	1.1.3.6	7.2.4	7.3.3	7.5.11	8.5	5.3.2.3
(1)	(2)	(3a)	(3b)	(4)	(5)	(6)	(7a)	(7b)	(8)	(9a)	(9b)	(10)	(11)	(12)	(13)	(15)	(16)	(17)	(18)	(19)	(20)
1740	WATERSTOFDIFLUORIDEN, VAST, N.E.G.	8	C2	III	8	517	5 kg	E1	P002 IBC08 LP02 R001	□ B3	MP10	T1	TP33	SGAV		3		VC1 VC2 AP7		CE11	80
1741	BOORTRICHLORIDE	2	2TC		2.3+8		0	E0	P200		MP9	(M)				1			CW9 CW10 CW36		268
1742	BOORTRIFLUORIDE-AZIJNZUUR-COMPLEX, VLOEIBAAR	8	C3	II	8		1 L	E2	P001 IBC02		MP15	T8	TP2	L4BN		2				CE6	80
1743	BOORTRIFLUORIDE-PROPIONZUUR-COMPLEX, VLOEIBAAR	8	C3	II	8		1 L	E2	P001 IBC02		MP15	T8	TP2	L4BN		2				CE6	80
1744	BROOM of BROOM, OPLOSSING	8	CT1	I	8+6.1		0	E0	P804		MP2	T22	TP2 TP10	L21DH(+)	TU14 TU33 TU38 TC5 TE21 TE22 TE25 TT2 TM3 TM5	1			CW13 CW28		886
1745	BROOMPENTAFLUORIDE	5.1	OTC	I	5.1+6.1+8		0	E0	P200		MP2	T22	TP2	L10DH	TU3 TU38 TE16 TE22	1			CW24 CW28		568
1746	BROOMTRIFLUORIDE	5.1	OTC	I	5.1+6.1+8		0	E0	P200		MP2	T22	TP2	L10DH	TU3 TU38 TE16 TE22	1			CW24 CW28		568
1747	BUTYLTRICHOORSILAAN	8	CF1	II	8+3		0	E0	P010		MP15	T10	TP2 TP7	L4BN		2				CE6	X83
1748	CALCIUMHYPOCHLORIET, DROOG of CALCIUMHYPOCHLORIET, MENGSEL, DROOG, met meer dan 39% actief chloor (8,8% actieve zuurstof),	5.1	O2	II	5.1	314	1 kg	E2	P002 □ IBC08	□ B4 B13	MP10			SGAN	TU3	2	W11		CW24 CW35	CE10	50
1748	CALCIUMHYPOCHLORIET, DROOG of CALCIUMHYPOCHLORIET, MENGSEL, DROOG, met meer dan 39% actief chloor (8,8% actieve zuurstof)	5.1	O2	III	5.1	316	5 kg	E1	P002 IBC08 R001	□ B4 B13	MP10			SGAV	TU3	3			CW24 CW35	CE11	50
1749	CHLOORTRIFLUORIDE	2	2TOC		2.3+5.1+8 (+13)		0	E0	P200		MP9	(M)		PxBH(M)	TU38 TE22 TE25 TA4 TT9 TM6	1			CW9 CW10 CW16 CW36		265
1750	CHLOORAZIJNZUUR, OPLOSSING	6.1	TC1	II	6.1+8		100 ml	E4	P001 IBC02		MP15	T7	TP2	L4BH	TU15	2			CW13 CW28 CW31	CE5	68

UN-nr	Benaming en beschrijving	Klasse	Classificatiecode	Verpakkingsgroep	Etiketten	Bijzondere bepalingen	Geïmiterde en vrijgestelde hoeveelheden		Verpakkingen			Transporttanks en bulkcontainers		RID-tanks		Vervoerscategorie	Bijzondere bepalingen voor het vervoer			Expresgoed	Gevaaridentificatienummer
									Verpakkingen trucks	Bijzondere bepalingen	Gezamenlijke verpakking	Instructies	Bijzondere bepalingen	Tankcode	Bijzondere bepalingen		Colli	Los gestort	Laden, lossen en behandeling		
	3.1.2	2.2	2.2	2.1.1.3	5.2.2	3.3	3.4	3.5.1.2	4.1.4	4.1.4	4.1.10	4.2.5.2, 7.3.2	4.2.5.3	4.3	4.3.5, 6.8.4	1.1.3.6	7.2.4	7.3.3	7.5.11	8.5	5.3.2.3
(1)	(2)	(3a)	(3b)	(4)	(5)	(6)	(7a)	(7b)	(8)	(9a)	(9b)	(10)	(11)	(12)	(13)	(15)	(16)	(17)	(18)	(19)	(20)
1751	CHLOORAZIJNZUUR, VAST	6.1	TC2	II	6.1+8		500 g	E4	P002 IBC08	□ B4	MP10	T3	TP33	SGAH	TU15	2	W11		CW13 CW28 CW31	CE9	68
1752	CHLOORACETYLCHLORIDE	6.1	TC1	I	6.1+8	354	0	E0	P602		MP8 MP17	T20	TP2 TP35	L10CH	TU14 TU15 TU38 TE21 TE22	1			CW13 CW28 CW31		668
1753	CHLOORFENYLTRICHLOORSILAAN	8	C3	II	8		0	E0	P010		MP15	T10	TP2 TP7	L4BN		2				CE6	X80
1754	CHLOORSULFONZUUR met of zonder zwaveltrioxide	8	C1	I	8		0	E0	P001		MP8 MP17	T20	TP2	L10BH	TU38 TE22	1					X88
1755	CHROOMZUUR, OPLOSSING	8	C1	II	8	518	1 L	E2	P001 IBC02		MP15	T8	TP2	L4BN		2				CE6	80
1755	CHROOMZUUR, OPLOSSING	8	C1	III	8	518	5 L	E1	P001 IBC02 LP01 R001		MP19	T4	TP1	L4BN		3				CE8	80
1756	CHROOM(III)FLUORIDE, VAST (chroomtrifluoride, vast)	8	C2	II	8		1 kg	E2	P002 IBC08	□ B4	MP10	T3	TP33	SGAN		2	W11			CE10	80
1757	CHROOM(III)FLUORIDE, OPLOSSING (chroomtrifluoride, oplossing)	8	C1	II	8		1 L	E2	P001 IBC02		MP15	T7	TP2	L4BN		2				CE6	80
1757	CHROOM(III)FLUORIDE, OPLOSSING (chroomtrifluoride, oplossing)	8	C1	III	8		5 L	E1	P001 IBC03 LP01 R001		MP19	T4	TP1	L4BN		3	W12			CE8	80
1758	CHROOMOXYCHLORIDE (CHROMYLCHLORIDE)	8	C1	I	8		0	E0	P001		MP8 MP17	T10	TP2	L10BH	TU38 TE22	1					X88
1759	BIJTENDE VASTE STOF, N.E.G.	8	C10	I	8	274	0	E0	P002 IBC07		MP18	T6	TP33	S10AN L10BH	TU38 TE22	1	W10				88
1759	BIJTENDE VASTE STOF, N.E.G.	8	C10	II	8	274	1 kg	E2	P002 IBC08	□ B4	MP10	T3	TP33	SGAN L4BN		2	W11			CE10	80
1759	BIJTENDE VASTE STOF, N.E.G.	8	C10	III	8	274	5 kg	E1	P002 IBC08 LP02 R001	□ B3	MP10	T1	TP33	SGAV L4BN		3		VC1 VC2 AP7		CE11	80
1760	BIJTENDE VLOEISTOF, N.E.G.	8	C9	I	8	274	0	E0	P001		MP8 MP17	T14	TP2 TP27	L10BH	TU38 TE22	1					88
1760	BIJTENDE VLOEISTOF, N.E.G.	8	C9	II	8	274	1 L	E2	P001 IBC02		MP15	T11	TP2 TP27	L4BN		2				CE6	80
1760	BIJTENDE VLOEISTOF, N.E.G.	8	C9	III	8	274	5 L	E1	P001 IBC03 LP01 R001		MP19	T7	TP1 TP28	L4BN		3	W12			CE8	80
1761	KOPERETHYLEENDIAMINE, OPLOSSING	8	CT1	II	8+6.1		1 L	E2	P001 IBC02		MP15	T7	TP2	L4BN		2			CW13 CW28	CE6	86
1761	KOPERETHYLEENDIAMINE, OPLOSSING	8	CT1	III	8+6.1		5 L	E1	P001 IBC03 R001		MP19	T7	TP1 TP28	L4BN		3	W12		CW13 CW28	CE8	86

UN-nr	Benaming en beschrijving	Klasse	Classificatiecode	Verpakkingsgroep	Etiketten	Bijzondere bepalingen	Geïmitereerde en vrijgestelde hoeveelheden		Verpakkingen			Transporttanks en bulkcontainers		RID-tanks		Vervoerscategorie	Bijzondere bepalingen voor het vervoer			Expresgoed	Gevaaridentificatienummer
									Verpakkingens tructies	Bijzondere bepalingen	Gezamenlijke verpakking	Instructies	Bijzondere bepalingen	Tankcode	Bijzondere bepalingen		Colli	Los gestort	Laden, lossen en behandeling		
	3.1.2	2.2	2.2	2.1.1.3	5.2.2	3.3	3.4	3.5.1.2	4.1.4	4.1.4	4.1.10	4.2.5.2, 7.3.2	4.2.5.3	4.3	4.3.5, 6.8.4	1.1.3.6	7.2.4	7.3.3	7.5.11	8.5	5.3.2.3
(1)	(2)	(3a)	(3b)	(4)	(5)	(6)	(7a)	(7b)	(8)	(9a)	(9b)	(10)	(11)	(12)	(13)	(15)	(16)	(17)	(18)	(19)	(20)
1762	CYCLOHEXYLTRICHOORSILAAN	8	C3	II	8		0	E0	P010		MP15	T10	TP2 TP7	L4BN		2				CE6	X80
1763	CYCLOHEXYLTRICHOORSILAAN	8	C3	II	8		0	E0	P010		MP15	T10	TP2 TP7	L4BN		2				CE6	X80
1764	DICHOORAZIJNZUUR	8	C3	II	8		1 L	E2	P001 IBC02		MP15	T8	TP2	L4BN		2				CE6	80
1765	DICHOORACETYLCHLORIDE	8	C3	II	8		1 L	E2	P001 IBC02		MP15	T7	TP2	L4BN		2				CE6	X80
1766	DICHOORFENYLTRICHOORSILAAN	8	C3	II	8		0	E0	P010		MP15	T10	TP2 TP7	L4BN		2				CE6	X80
1767	DIETHYLDICHOORSILAAN	8	CF1	II	8+3		0	E0	P010		MP15	T10	TP2 TP7	L4BN		2				CE6	X83
1768	DIFLUORFOSFORZUUR, WATERVRIJ	8	C1	II	8		1 L	E2	P001 IBC02		MP15	T8	TP2	L4BN		2				CE6	80
1769	DIFENYLDICHOORSILAAN	8	C3	II	8		0	E0	P010		MP15	T10	TP2 TP7	L4BN		2				CE6	X80
1770	DIFENYLBROOMMETHAAN	8	C10	II	8		1 kg	E2	P002 IBC08	□ B4	MP10	T3	TP33	SGAN L4BN		2	W11			CE10	80
1771	DODECYLTRICHOORSILAAN	8	C3	II	8		0	E0	P010		MP15	T10	TP2 TP7	L4BN		2				CE6	X80
1773	IJZER(III)CHLORIDE, WATERVRIJ (ijzertrichloride, watervrij)	8	C2	III	8	590	5 kg	E1	P002 IBC08 LP02 R001	□ B3	MP10	T1	TP33	SGAV		3		VC1 VC2 AP7		CE11	80
1774	VULLINGEN VOOR BRANDBLUSSERS, bijtende vloeistof	8	C11	II	8		1 L	E0	P001	PP4						2				CE6	80
1775	FLUORBOORZUUR	8	C1	II	8		1 L	E2	P001 IBC02		MP15	T7	TP2	L4BN		2				CE6	80
1776	FLUORFOSFORZUUR, WATERVRIJ	8	C1	II	8		1 L	E2	P001 IBC02		MP15	T8	TP2	L4BN		2				CE6	80
1777	FLUORSULFONZUUR	8	C1	I	8		0	E0	P001		MP8 □ MP17	T10	TP2	L10BH	TU38 TE22	1					88
1778	SILICOFLUORWATERSTOFZUUR	8	C1	II	8		1 L	E2	P001 IBC02		MP15	T8	TP2	L4BN		2				CE6	80
1779	MIERENZUUR met meer dan 85 massa-% zuur	8	CF1	II	8+3		1 L	E2	P001 IBC02		MP15	T7	TP2	L4BN		2				CE6	83
1780	FUMARYLCHLORIDE	8	C3	II	8		1 L	E2	P001 IBC02		MP15	T7	TP2	L4BN		2				CE6	80
1781	HEXADECYLTRICHOORSILAAN	8	C3	II	8		0	E0	P010		MP15	T10	TP2 TP7	L4BN		2				CE6	X80
1782	HEXAFLUORFOSFORZUUR	8	C1	II	8		1 L	E2	P001 IBC02		MP15	T8	TP2	L4BN		2				CE6	80
1783	HEXAMETHYLEENDIAMINE, OPLOSSING	8	C7	II	8		1 L	E2	P001 IBC02		MP15	T7	TP2	L4BN		2				CE6	80
1783	HEXAMETHYLEENDIAMINE, OPLOSSING	8	C7	III	8		5 L	E1	P001 IBC03 LP01 R001		MP19	T4	TP1	L4BN		3	W12			CE8	80
1784	HEXYLTRICHOORSILAAN	8	C3	II	8		0	E0	P010		MP15	T10	TP2 TP7	L4BN		2				CE6	X80

UN-nr	Benaming en beschrijving	Klasse	Classificatiecode	Verpakkingsgroep	Etiketten	Bijzondere bepalingen	Geïmitereerde en vrijgestelde hoeveelheden		Verpakkingen			Transporttanks en bulkcontainers		RID-tanks		Vervoerscategorie	Bijzondere bepalingen voor het vervoer			Expresgoed	Gevaarsidentificatienummer
							3.4	3.5.1.2	Verpakkingsinstructies	Bijzondere bepalingen	Gezamenlijke verpakking	Instructies	Bijzondere bepalingen	Tankcode	Bijzondere bepalingen		Colli	Los gestort	Laden, lossen en behandeling		
	3.1.2	2.2	2.2	2.1.1.3	5.2.2	3.3	3.4	3.5.1.2	4.1.4	4.1.4	4.1.10	4.2.5.2, 7.3.2	4.2.5.3	4.3	4.3.5, 6.8.4	1.1.3.6	7.2.4	7.3.3	7.5.11	8.5	5.3.2.3
(1)	(2)	(3a)	(3b)	(4)	(5)	(6)	(7a)	(7b)	(8)	(9a)	(9b)	(10)	(11)	(12)	(13)	(15)	(16)	(17)	(18)	(19)	(20)
1786	MENGSEL VAN FLUORWATERSTOFZUUR EN ZWAVELZUUR	8	CT1	I	8+6.1		0	E0	P001		MP7 <input type="checkbox"/> MP17	T10	TP2	L10DH	TU14 TU38 TE21 TE22 TT4	1			CW13 CW28		886
1787	JOODWATERSTOFZUUR	8	C1	II	8		1 L	E2	P001 IBC02		MP15	T7	TP2	L4BN		2				CE6	80
1787	JOODWATERSTOFZUUR	8	C1	III	8		5 L	E1	P001 IBC03 LP01 R001		MP19	T4	TP1	L4BN		3	W12			CE8	80
1788	BROOMWATERSTOFZUUR	8	C1	II	8	519	1 L	E2	P001 IBC02		MP15	T7	TP2	L4BN		2				CE6	80
1788	BROOMWATERSTOFZUUR	8	C1	III	8	519	5 L	E1	P001 IBC03 LP01 R001		MP19	T4	TP1	L4BN		3	W12			CE8	80
1789	CHLOORWATERSTOFZUUR (ZOUTZUUR)	8	C1	II	8	520	1 L	E2	P001 IBC02		MP15	T8	TP2	L4BN		2				CE6	80
1789	CHLOORWATERSTOFZUUR (ZOUTZUUR)	8	C1	III	8	520	5 L	E1	P001 IBC03 LP01 R001		MP19	T4	TP1	L4BN		3	W12			CE8	80
1790	FLUORWATERSTOFZUUR, met meer dan 85% fluorwaterstof	8	CT1	I	8+6.1	640I	0	E0	P802		MP2	T10	TP2	L21DH(+)	TA4 TU14 TU34 TU38 TC1 TE17 TE21 TE22 TE25 TP4 TT4 TT9	1			CW13 CW28		886
1790	FLUORWATERSTOFZUUR, met meer dan 60% maar ten hoogste 85% fluorwaterstof	8	CT1	I	8+6.1	640J	0	E0	P001	PP81	MP8 <input type="checkbox"/> MP17	T10	TP2	L10DH	TU14 TU38 TE21 TE22 TT4	1			CW13 CW28		886
1790	FLUORWATERSTOFZUUR, met ten hoogste 60% fluorwaterstof	8	CT1	II	8+6.1		1 L	E2	P001 IBC02		MP15	T8	TP2	L4DH	TU14 TE17 TE21 TT4	2			CW13 CW28	CE6	86
1791	HYPOCHLORIET, OPLOSSING	8	C9	II	8	521	1 L	E2	P001 IBC02	PP10 <input type="checkbox"/> B5	MP15	T7	TP2 TP24	L4BV(+)	TE11	2				CE6	80
1791	HYPOCHLORIET, OPLOSSING	8	C9	III	8	521	5 L	E1	P001 IBC02 LP01 R001	<input type="checkbox"/> B5	MP19	T4	TP2 TP24	L4BV(+)	TE11	3				CE8	80

UN-nr	Benaming en beschrijving	Klasse	Classificatiecode	Verpakkingsgroep	Etiketten	Bijzondere bepalingen	Geïmitereerde en vrijgestelde hoeveelheden		Verpakkingen			Transporttanks en bulkcontainers		RID-tanks		Vervoerscategorie	Bijzondere bepalingen voor het vervoer			Expresgoed	Gevaarsidentificatienummer
									Verpakkingen trucks	Bijzondere bepalingen	Gezamenlijke verpakking	Instructies	Bijzondere bepalingen	Tankcode	Bijzondere bepalingen		Colli	Los gestort	Laden, lossen en behandeling		
	3.1.2	2.2	2.2	2.1.1.3	5.2.2	3.3	3.4	3.5.1.2	4.1.4	4.1.4	4.1.10	4.2.5.2, 7.3.2	4.2.5.3	4.3	4.3.5, 6.8.4	1.1.3.6	7.2.4	7.3.3	7.5.11	8.5	5.3.2.3
(1)	(2)	(3a)	(3b)	(4)	(5)	(6)	(7a)	(7b)	(8)	(9a)	(9b)	(10)	(11)	(12)	(13)	(15)	(16)	(17)	(18)	(19)	(20)
1792	JOODMONOCHLORIDE, VAST	8	C2	II	8		1 kg	E0	P002 IBC08	B4	MP10	T7	TP2	SGAN L4BN		2	W11			CE10	80
1793	ISOPROPYLFOSFAAT	8	C3	III	8		5 L	E1	P001 IBC02 LP01 R001		MP19	T4	TP1	L4BN		3				CE8	80
1794	LOODSULFAAT met meer dan 3% vrij zuur	8	C2	II	8	591	1 kg	E2	P002 IBC08	B4	MP10	T3	TP33	SGAN		2	W11	VC1 VC2 AP7		CE10	80
1796	NITREERZUURMENGSEL met meer dan 50% salpeterzuur	8	CO1	I	8+5.1		0	E0	P001		MP8 MP17	T10	TP2	L10BH	TU38T C6 TE22 TT1	1			CW24		885
1796	NITREERZUURMENGSEL met ten hoogste 50% salpeterzuur	8	C1	II	8		1 L	E0	P001 IBC02		MP15	T8	TP2	L4BN		2			CW24	CE6	80
1798	MENGSEL VAN SALPETERZUUR EN ZOUTZUUR	8	COT	VERVOER VERBODEN																	
1799	NONYLTRICHLOORSILAAN	8	C3	II	8		0	E0	P010		MP15	T10	TP2 TP7	L4BN		2				CE6	X80
1800	OCTADECYLTRICHLOORSILAAN	8	C3	II	8		0	E0	P010		MP15	T10	TP2 TP7	L4BN		2				CE6	X80
1801	OCTYLTRICHLOORSILAAN	8	C3	II	8		0	E0	P010		MP15	T10	TP2 TP7	L4BN		2				CE6	X80
1802	PERCHLOORZUUR, met ten hoogste 50 massa-% zuur	8	CO1	II	8+5.1	522	1 L	E0	P001 IBC02		MP3	T7	TP2	L4BN		2			CW24	CE6	85
1803	FENOLSULFONZUUR, VLOEIBAAR	8	C3	II	8		1 L	E2	P001 IBC02		MP15	T7	TP2	L4BN		2				CE6	80
1804	FENYLTRICHLOORSILAAN	8	C3	II	8		0	E0	P010		MP15	T10	TP2 TP7	L4BN		2				CE6	X80
1805	FOSFORZUUR, OPLOSSING	8	C1	III	8		5 L	E1	P001 IBC03 LP01 R001		MP19	T4	TP1	L4BN		3	W12			CE8	80
1806	FOSFORPENTACHLORIDE	8	C2	II	8		1 kg	E0	P002 IBC08	B4	MP10	T3	TP33	SGAN		2	W11			CE10	80
1807	FOSFORPENTOXIDE (FOSFORZUURANHYDRIDE)	8	C2	II	8		1 kg	E2	P002 IBC08	B4	MP10	T3	TP33	SGAN		2	W11			CE10	80
1808	FOSFORTRIBROMIDE	8	C1	II	8		1 L	E0	P001 IBC02		MP15	T7	TP2	L4BN		2				CE6	X80
1809	FOSFORTRICHLORIDE	6.1	TC3	I	6.1+8	354	0	E0	P602		MP7 MP17	T20	TP2 TP35	L10CH	TU14 TU15 TU38 TE21 TE22	1			CW13 CW28 CW31		668
1810	FOSFOROXYCHLORIDE	6.1	TC3	I	6.1+8	354	0	E0	P602		MP8 MP17	T20	TP2 TP37	L10CH	TU14 TU15 TU38 TE21 TE22	1			CW13 CW28 CW31		X668
1811	KALIUMWATERSTOFDIFLUORIDE, VAST (kaliumbifluoride, vast)	8	CT2	II	8+6.1		1 kg	E2	P002 IBC08	B4	MP10	T3	TP33	SGAN		2	W11		CW13 CW28	CE10	86

UN-nr	Benaming en beschrijving	Klasse	Classificatiecode	Verpakkingsgroep	Etiketten	Bijzondere bepalingen	Geïmiterde en vrijgestelde hoeveelheden		Verpakkingen			Transporttanks en bulkcontainers		RID-tanks		Vervoerscategorie	Bijzondere bepalingen voor het vervoer			Expresgoed	Gevaaridentificatienummer
							(7a)	(7b)	Verpakkingsinstructies	Bijzondere bepalingen	Gezamenlijke verpakking	Instructies	Bijzondere bepalingen	Tankcode	Bijzondere bepalingen		Colli	Los gestort	Laden, lossen en behandeling		
	3.1.2	2.2	2.2	2.1.1.3	5.2.2	3.3	3.4	3.5.1.2	4.1.4	4.1.4	4.1.10	4.2.5.2, 7.3.2	4.2.5.3	4.3	4.3.5, 6.8.4	1.1.3.6	7.2.4	7.3.3	7.5.11	8.5	5.3.2.3
(1)	(2)	(3a)	(3b)	(4)	(5)	(6)	(7a)	(7b)	(8)	(9a)	(9b)	(10)	(11)	(12)	(13)	(15)	(16)	(17)	(18)	(19)	(20)
1812	KALIUMFLUORIDE, VAST	6.1	T5	III	6.1		5 kg	E1	P002 IBC08 LP02 R001	□ B3	MP10	T1	TP33	SGAH	TU15	2		VC1 VC2 AP7	CW13 CW28 CW31	CE11	60
1813	KALIUMHYDROXIDE, VAST (caustische potas)	8	C6	II	8		1 kg	E2	P002 IBC08	□ B4	MP10	T3	TP33	SGAN		2	W11			CE10	80
1814	KALIUMHYDROXIDE, OPLOSSING (kaliloog)	8	C5	II	8		1 L	E2	P001 IBC02		MP15	T7	TP2	L4BN		2				CE6	80
1814	KALIUMHYDROXIDE, OPLOSSING (kaliloog)	8	C5	III	8		5 L	E1	P001 IBC03 LP01 R001		MP19	T4	TP1	L4BN		3	W12			CE8	80
1815	PROPIONYLCHLORIDE	3	FC	II	3+8		1 L	E2	P001 IBC02		MP19	T7	TP1	L4BH		2				CE7	338
1816	PROPYLTRICHLOORSILAAN	8	CF1	II	8+3		0	E0	P010		MP15	T10	TP2 TP7	L4BN		2				CE6	X83
1817	PYROSULFURYLCHLORIDE	8	C1	II	8		1 L	E2	P001 IBC02		MP15	T8	TP2	L4BN		2				CE6	X80
1818	SILICIUMTETRACHLORIDE	8	C1	II	8		0	E0	P010		MP15	T10	TP2 TP7	L4BN		2				CE6	X80
1819	NATRIUMALUMINAAT, OPLOSSING	8	C5	II	8		1 L	E2	P001 IBC02		MP15	T7	TP2	L4BN		2				CE6	80
1819	NATRIUMALUMINAAT, OPLOSSING	8	C5	III	8		5 L	E1	P001 IBC03 LP01 R001		MP19	T4	TP1	L4BN		3	W12			CE8	80
1823	NATRIUMHYDROXIDE, VAST (caustische soda)	8	C6	II	8		1 kg	E2	P002 IBC08	□ B4	MP10	T3	TP33	SGAN		2	W11			CE10	80
1824	NATRIUMHYDROXIDE, OPLOSSING (natronloog)	8	C5	II	8		1 L	E2	P001 IBC02		MP15	T7	TP2	L4BN		2				CE6	80
1824	NATRIUMHYDROXIDE, OPLOSSING (natronloog)	8	C5	III	8		5 L	E1	P001 IBC03 LP01 R001		MP19	T4	TP1	L4BN		3	W12			CE8	80
1825	NATRIUMMONOXIDE (natriumoxide)	8	C6	II	8		1 kg	E2	P002 IBC08	□ B4	MP10	T3	TP33	SGAN		2	W11			CE10	80
1826	NITREERZUURMENGSEL, AFGEWERKT, met meer dan 50% salpeterzuur	8	CO1	I	8+5.1	113	0	E0	P001		MP8 MP17	T10	TP2	L10BH	TU38 TE22	1			CW24		885
1826	NITREERZUURMENGSEL, AFGEWERKT, met ten hoogste 50% salpeterzuur	8	C1	II	8	113	1 L	E0	P001 IBC02		MP15	T8	TP2	L4BN		2			CW24	CE6	80
1827	TINTETRACHLORIDE, WATERVRIJ	8	C1	II	8		1 L	E2	P001 IBC02		MP15	T7	TP2	L4BN		2				CE6	X80
1828	ZWAVELCHLORIDEN	8	C1	I	8		0	E0	P602		MP8 MP17	T20	TP2	L10BH	TU38 TE22	1					X88
1829	ZWAVELTRIOXIDE, GESTABILISEERD (zwavelzuuranhydride, gestabiliseerd)	8	C1	I	8	623	0	E0	P001		MP7 MP17	T20	TP4 TP26	L10BH	TU32 TU38 TE13 TE22 TT5 TM3	1					X88



UN-nr	Benaming en beschrijving	Klasse	Classificatiecode	Verpakkingsgroep	Etiketten	Bijzondere bepalingen	Gelimiteerde en vrijgestelde hoeveelheden		Verpakkingen			Transporttanks en bulkcontainers		RID-tanks		Vervoerscategorie	Bijzondere bepalingen voor het vervoer			Expresgoed	Gevaarsidentificatienummer	
									Verpakkingsins tructies	Bijzondere bepalingen	Gezamenlijke verpakking	Instructies	Bijzondere bepalingen	Tankcode	Bijzondere bepalingen		Colli	Los gestort	Laden, lossen en behandeling			
(1)	(2)	(3a)	(3b)	(4)	(5)	(6)	(7a)	(7b)	(8)	(9a)	(9b)	(10)	(11)	(12)	(13)	(15)	(16)	(17)	(18)	(19)	(20)	
	3.1.2	2.2	2.2	2.1.1.3	5.2.2	3.3	3.4	3.5.1.2	4.1.4	4.1.4	4.1.10	4.2.5.2, 7.3.2	4.2.5.3	4.3	4.3.5, 6.8.4	1.1.3.6	7.2.4	7.3.3	7.5.11	8.5	5.3.2.3	
1830	ZWAVELZUUR met meer dan 51% zuur	8	C1	II	8		1 L	E2	P001 IBC02		MP15	T8	TP2	L4BN		2				CE6	80	
1831	ZWAVELZUUR, ROKEND (oleum)	8	CT1	I	8+6.1		0	E0	P602		MP8 <input type="checkbox"/> MP17	T20	TP2	L10BH	TU38 TE22	1			CW13 CW28		X886	
1832	ZWAVELZUUR, AFGEWERKT	8	C1	II	8	113	1 L	E0	P001 IBC02		MP15	T8	TP2	L4BN		2				CE6	80	
1833	ZWAVELIGZUUR	8	C1	II	8		1 L	E2	P001 IBC02		MP15	T7	TP2	L4BN		2				CE6	80	
1834	SULFURYLCHLORIDE	6.1	TC3	I	6.1+8	354	0	E0	P602		MP8 <input type="checkbox"/> MP17	T20	TP2	L10CH	TU14 TU15 TU38 TE21 TE22	1			CW13 CW28 CW31		X668	
1835	TETRAMETHYLAMMONIUMHYDROXIDE, OPLOSSING	8	C7	II	8		1 L	E2	P001 IBC02		MP15	T7	TP2	L4BN		2				CE6	80	
1835	TETRAMETHYLAMMONIUMHYDROXIDE, OPLOSSING	8	C7	III	8		5 L	E1	P001 IBC03 LP01 R001		MP19	T7	TP2	L4BN		3	W12			CE8	80	
1836	THIONYLCHLORIDE	8	C1	I	8		0	E0	P802		MP8 <input type="checkbox"/> MP17	T10	TP2	L10BH	TU38 TE22	1					X88	
1837	THIOFOSFORYLCHLORIDE	8	C1	II	8		1 L	E0	P001 IBC02		MP15	T7	TP2	L4BN		2				CE6	X80	
1838	TITAANTETRACHLORIDE	6.1	TC3	I	6.1+8	354	0	E0	P602		MP8 <input type="checkbox"/> MP17	T20	TP2 TP37	L10CH	TU14 TU15 TU38 TE21 TE22	1			CW13 CW28 CW31		X668	
1839	TRICHOORAZIJNZUUR	8	C4	II	8		1 kg	E2	P002 <input type="checkbox"/> IBC08	<input type="checkbox"/> B4	MP10	T3	TP33	SGAN L4BN		2	W11			CE10	80	
1840	ZINKCHLORIDE, OPLOSSING	8	C1	III	8		5 L	E1	P001 IBC03 LP01 R001		MP19	T4	TP1	L4BN		3	W12			CE8	80	
1841	ACEETALDEHYDEAMMONIAK	9	M11	III	9		5 kg	E1	P002 IBC08 LP02 R001	<input type="checkbox"/> B3 B6	MP10	T1	TP33	SGAV		3		VC1 VC2	CW31	CE11	90	
1843	AMMONIUMDINITRO-o-CRESOLAAT, VAST	6.1	T2	II	6.1		500 g	E4	P002 <input type="checkbox"/> IBC08	<input type="checkbox"/> B4	MP10	T3	TP33	SGAH	TU15	2	W11		CW13 CW28 CW31	CE9	60	
1845	Kooldioxide, vast (droogijs)	9	M11	NIET ONDERWORPEN AAN HET RID - indien gebruikt als koelmiddel, zie 5.5.3																		
1846	TETRACHLOORKOOLSTOF	6.1	T1	II	6.1		100 ml	E4	P001 IBC02		MP15	T7	TP2	L4BH	TU15	2				CW13 CW28 CW31	CE5	60
1847	KALIUMSULFIDE, GEHYDRATEERD met ten minste 30% kristalwater	8	C6	II	8	523	1 kg	E2	P002 <input type="checkbox"/> IBC08	<input type="checkbox"/> B4	MP10	T3	TP33	SGAN L4BN		2	W11			CE10	80	

UN-nr	Benaming en beschrijving	Klasse	Classificatiecode	Verpakkingsgroep	Etiketten	Bijzondere bepalingen	Geïmiterde en vrijgestelde hoeveelheden		Verpakkingen			Transporttanks en bulkcontainers		RID-tanks		Vervoerscategorie	Bijzondere bepalingen voor het vervoer			Expresgoed	Gevaarsidentificatienummer
							3.4	3.5.1.2	Verpakkingsinstructies	Bijzondere bepalingen	Gezamenlijke verpakking	Instructies	Bijzondere bepalingen	Tankcode	Bijzondere bepalingen		Colli	Los gestort	Laden, lossen en behandeling		
	3.1.2	2.2	2.2	2.1.1.3	5.2.2	3.3	3.4	3.5.1.2	4.1.4	4.1.4	4.1.10	4.2.5.2, 7.3.2	4.2.5.3	4.3	4.3.5, 6.8.4	1.1.3.6	7.2.4	7.3.3	7.5.11	8.5	5.3.2.3
(1)	(2)	(3a)	(3b)	(4)	(5)	(6)	(7a)	(7b)	(8)	(9a)	(9b)	(10)	(11)	(12)	(13)	(15)	(16)	(17)	(18)	(19)	(20)
1848	PROPIONZUUR met ten minste 10 massa-% en minder dan 90 massa-% zuur	8	C3	III	8		5 L	E1	P001 IBC03 LP01 R001		MP19	T4	TP1	L4BN		3	W12			CE8	80
1849	NATRIUMSULFIDE, GEHYDRATEERD met ten minste 30% kristalwater	8	C6	II	8	523	1 kg	E2	P002 <input type="checkbox"/> IBC08	<input type="checkbox"/> B4	MP10	T3	TP33	SGAN L4BN		2	W11			CE10	80
1851	MEDICAMENT, VLOEIBAAR, GIFTIG, N.E.G.	6.1	T1	II	6.1	221 601	100 ml	E4	P001		MP15			L4BH	TU15	2			CW13 CW28 CW31	CE5	60
1851	MEDICAMENT, VLOEIBAAR, GIFTIG, N.E.G.	6.1	T1	III	6.1	221 601	5 L	E1	P001 LP01 R001		MP19			L4BH	TU15	2			CW13 CW28 CW31	CE8	60
1854	BARIUMLEGERINGEN, PYROFOOR	4.2	S4	I	4.2		0	E0	P404		MP13	T21	TP7 TP33			0	W1				43
1855	CALCIUM, PYROFOOR of CALCIUMLEGERINGEN, PYROFOOR	4.2	S4	I	4.2		0	E0	P404		MP13					0	W1				43
1856	Oliehoudende doeken	4.2	S2	NIET ONDERWORPEN AAN HET RID																	
1857	Textielafval, vochtig	4.2	S2	NIET ONDERWORPEN AAN HET RID																	
1858	HEXAFLUORPROPEEN (KOELGAS R 1216)	2	2A		2.2 (+13)	662	120 ml	E1	P200		MP9	T50 (M)		PxBN(M)	TA4 TT9 TM6	3			CW9 CW10 CW36	CE3	20
1859	SILICIUMTETRAFLUORIDE	2	2TC		2.3+8 (+13)		0	E0	P200		MP9	(M)		PxBH(M)	TU38 TE22 TE25 TA4 TT9 TM6	1			CW9 CW10 CW36		268
1860	VINYLFUORIDE, GESTABILISEERD	2	2F		2.1 (+13)	662	0	E0	P200		MP9	(M)		PxBN(M)	TU38 TE22 TA4 TT9 TM6	2			CW9 CW10 CW36	CE3	239
1862	ETHYLCROTONAAT	3	F1	II	3		1 L	E2	P001 IBC02 R001		MP19	T4	TP2	LGBF		2				CE7	33
1863	BRANDSTOF VOOR STRAALVLIEGTUIGEN	3	F1	I	3	363	500 ml	E3	P001		MP7 <input type="checkbox"/> MP17	T11	TP1 TP8 TP28	L4BN		1					33
1863	BRANDSTOF VOOR STRAALVLIEGTUIGEN (dampdruk bij 50 °C hoger dan 110 kPa)	3	F1	II	3	363 640C	1 L	E2	P001		MP19	T4	TP1 TP8	L1,5BN		2				CE7	33
1863	BRANDSTOF VOOR STRAALVLIEGTUIGEN (dampdruk bij 50 °C ten hoogste 110 kPa)	3	F1	II	3	363 640D	1 L	E2	P001 IBC02 R001		MP19	T4	TP1 TP8	LGBF		2				CE7	33
1863	BRANDSTOF VOOR STRAALVLIEGTUIGEN	3	F1	III	3	363	5 L	E1	P001 IBC03 LP01 R001		MP19	T2	TP1	LGBF		3	W12			CE4	30

UN-nr	Benaming en beschrijving	Klasse	Classificatiecode	Verpakkingsgroep	Etiketten	Bijzondere bepalingen	Geïmitateerde en vrijgestelde hoeveelheden		Verpakkingen			Transporttanks en bulkcontainers		RID-tanks		Vervoerscategorie	Bijzondere bepalingen voor het vervoer			Expresgoed	Gevaaridentificatienummer
									Verpakkingens trucsies	Bijzondere bepalingen	Gezamenlijke verpakking	Instructies	Bijzondere bepalingen	Tankcode	Bijzondere bepalingen		Colli	Los gestort	Laden, lossen en behandeling		
	3.1.2	2.2	2.2	2.1.1.3	5.2.2	3.3	3.4	3.5.1.2	4.1.4	4.1.4	4.1.10	4.2.5.2, 7.3.2	4.2.5.3	4.3	4.3.5, 6.8.4	1.1.3.6	7.2.4	7.3.3	7.5.11	8.5	5.3.2.3
(1)	(2)	(3a)	(3b)	(4)	(5)	(6)	(7a)	(7b)	(8)	(9a)	(9b)	(10)	(11)	(12)	(13)	(15)	(16)	(17)	(18)	(19)	(20)
1865	n-PROPYLNITRAAT	3	F1	II	3		1 L	E2	P001 IBC02 R001	□ B7	MP19					2				CE7	33
1866	HARS, OPLOSSING, brandbaar	3	F1	I	3		500 ml	E3	P001		MP7 □ MP17	T11	TP1 TP8 TP28	L4BN		1					33
1866	HARS, OPLOSSING, brandbaar (dampdruk bij 50 °C hoger dan 110 kPa)	3	F1	II	3	640C	5 L	E2	P001	PP1	MP19	T4	TP1 TP8	L1,5BN		2				CE7	33
1866	HARS, OPLOSSING, brandbaar (dampdruk bij 50 °C ten hoogste 110 kPa)	3	F1	II	3	640D	5 L	E2	P001 IBC02 R001	PP1	MP19	T4	TP1 TP8	LGBF		2				CE7	33
1866	HARS, OPLOSSING, brandbaar	3	F1	III	3	640E	5 L	E1	P001 IBC03 LP01 R001	PP1	MP19	T2	TP1	LGBF		3	W12			CE4	30
1866	HARS, OPLOSSING, brandbaar (met een vlamptent lager dan 23 °C en visceus volgens 2.2.3.1.4) (dampdruk bij 50 °C hoger dan 110 kPa)	3	F1	III	3		5 L	E1	P001 R001	PP1	MP19					3				CE4	33
1866	HARS, OPLOSSING, brandbaar (met een vlamptent lager dan 23 °C en visceus volgens 2.2.3.1.4) (dampdruk bij 50 °C ten hoogste 110 kPa)	3	F1	III	3		5 L	E1	P001 IBC02 R001	PP1 BB4	MP19					3				CE4	33
1868	DECABORAAN	4.1	FT2	II	4.1+6.1		1 kg	E0	P002 IBC06		MP10	T3	TP33	SGAN		2	W1		CW28	CE10	46
1869	MAGNESIUM of MAGNESIUMLEGERINGEN, met meer dan 50 % magnesium, in korrels, krullen of lint	4.1	F3	III	4.1	59	5 kg	E1	P002 IBC08 LP02 R001	□ B3	MP11	T1	TP33	SGAV		3	W1	VC1 VC2		CE11	40
1870	KALIUMBOORHYDRIDE	4.3	W2	I	4.3		0	E0	P403		MP2					1	W1		CW23		X423
1871	TITANHYDRIDE	4.1	F3	II	4.1		1 kg	E2	P410 IBC04	PP40	MP11	T3	TP33	SGAN		2	W1			CE10	40
1872	LOODDIOXIDE	5.1	OT2	III	5.1+6.1		5 kg	E1	P002 IBC08 LP02 R001	□ B3	MP2	T1	TP33	SGAN	TU3	3			CW24 CW28	CE11	56
1873	PERCHLOORZUUR, met meer dan 50 massa-% doch ten hoogste 72 massa-% zuur	5.1	OC1	I	5.1+8	60	0	E0	P502	PP28	MP3	T10	TP1	L4DN(+)	TU3 TU28 TE16	1			CW24		558
1884	BARIUMOXIDE	6.1	T5	III	6.1		5 kg	E1	P002 IBC08 LP02 R001	□ B3	MP10	T1	TP33	SGAH L4BH	TU15	2		VC1 VC2 AP7	CW13 CW28 CW31	CE11	60
1885	BENZIDINE	6.1	T2	II	6.1		500 g	E4	P002 □ IBC08	□ B4	MP10	T3	TP33	SGAH L4BH	TU15	2	W11		CW13 CW28 CW31	CE9	60
1886	BENZYLIDEENCHLORIDE	6.1	T1	II	6.1		100 ml	E4	P001 IBC02		MP15	T7	TP2	L4BH	TU15	2			CW13 CW28 CW31	CE5	60

UN-nr	Benaming en beschrijving	Klasse	Classificatiecode	Verpakkingsgroep	Etiketten	Bijzondere bepalingen	Geïmitereerde en vrijgestelde hoeveelheden		Verpakkingen			Transporttanks en bulkcontainers		RID-tanks		Vervoerscategorie	Bijzondere bepalingen voor het vervoer			Expresgoed	Gevaaridentificatienummer
							(7a)	(7b)	Verpakkingsinstructies	Bijzondere bepalingen	Gezamenlijke verpakking	Instructies	Bijzondere bepalingen	Tankcode	Bijzondere bepalingen		Colli	Los gestort	Laden, lossen en behandeling		
	3.1.2	2.2	2.2	2.1.1.3	5.2.2	3.3	3.4	3.5.1.2	4.1.4	4.1.4	4.1.10	4.2.5.2, 7.3.2	4.2.5.3	4.3	4.3.5, 6.8.4	1.1.3.6	7.2.4	7.3.3	7.5.11	8.5	5.3.2.3
(1)	(2)	(3a)	(3b)	(4)	(5)	(6)	(7a)	(7b)	(8)	(9a)	(9b)	(10)	(11)	(12)	(13)	(15)	(16)	(17)	(18)	(19)	(20)
1887	BROOMCHLOORMETHAAN	6.1	T1	III	6.1		5 L	E1	P001 IBC03 LP01 R001		MP19	T4	TP1	L4BH	TU15	2	W12		CW13 CW28 CW31	CE8	60
1888	CHLOROFORM	6.1	T1	III	6.1		5 L	E1	P001 IBC03 LP01 R001		MP19	T7	TP2	L4BH	TU15	2	W12		CW13 CW28 CW31	CE8	60
1889	CYANBROMIDE	6.1	TC2	I	6.1+8		0	E0	P002		MP18	T6	TP33	S10AH L10CH	TU14 TU15 TU38 TE21 TE22	1			CW13 CW28 CW31		668
1891	ETHYLBROMIDE	6.1	T1	II	6.1		100 ml	E4	P001 IBC02	<input type="checkbox"/> B8	MP15	T7	TP2	L4BH	TU15	2			CW13 CW28 CW31	CE5	60
1892	ETHYLDICHOORARSINE	6.1	T3	I	6.1	354	0	E0	P602		MP8 <input type="checkbox"/> MP17	T20	TP2 TP37	L10CH	TU14 TU15 TU38 TE21 TE22	1			CW13 CW28 CW31		66
1894	FENYLKWIKHYDROXIDE	6.1	T3	II	6.1		500 g	E4	P002 <input type="checkbox"/> IBC08	<input type="checkbox"/> B4	MP10	T3	TP33	SGAH	TU15	2	W11		CW13 CW28 CW31	CE9	60
1895	FENYLKWIKNITRAAT	6.1	T3	II	6.1		500 g	E4	P002 <input type="checkbox"/> IBC08	<input type="checkbox"/> B4	MP10	T3	TP33	SGAH	TU15	2	W11		CW13 CW28 CW31	CE9	60
1897	TETRACHLOORETHYLEEN (perchloorethyleen)	6.1	T1	III	6.1		5 L	E1	P001 IBC03 LP01 R001		MP19	T4	TP1	L4BH	TU15	2	W12		CW13 CW28 CW31	CE8	60
1898	ACETYLJODIDE	8	C3	II	8		1 L	E2	P001 IBC02		MP15	T7	TP2	L4BN		2				CE6	80
1902	DIISOCTYLFOSFAAT	8	C3	III	8		5 L	E1	P001 IBC03 LP01 R001		MP19	T4	TP1	L4BN		3	W12			CE8	80
1903	DESINFECTIEMIDDEL, VLOEIBAAR, BIJTEND, N.E.G.	8	C9	I	8	274	0	E0	P001		MP8 <input type="checkbox"/> MP17			L10BH	TU38 TE22	1					88
1903	DESINFECTIEMIDDEL, VLOEIBAAR, BIJTEND, N.E.G.	8	C9	II	8	274	1 L	E2	P001 IBC02		MP15			L4BN		2				CE6	80
1903	DESINFECTIEMIDDEL, VLOEIBAAR, BIJTEND, N.E.G.	8	C9	III	8	274	5 L	E1	P001 IBC03 LP01 R001		MP19			L4BN		3	W12			CE8	80
1905	SELEENZUUR	8	C2	I	8		0	E0	P002 IBC07		MP18	T6	TP33	S10AN		1	W10				88

UN-nr	Benaming en beschrijving	Klasse	Classificatiecode	Verpakkingsgroep	Etiketten	Bijzondere bepalingen	Geïmiterde en vrijgestelde hoeveelheden		Verpakkingen			Transporttanks en bulkcontainers		RID-tanks		Vervoerscategorie	Bijzondere bepalingen voor het vervoer			Expresgoed	Gevaarsidentificatienummer	
							3.4	3.5.1.2	Verpakkingsinstructies	Bijzondere bepalingen	Gezamenlijke verpakking	Instructies	Bijzondere bepalingen	Tankcode	Bijzondere bepalingen		Colli	Los gestort	Laden, lossen en behandeling			
	3.1.2	2.2	2.2	2.1.1.3	5.2.2	3.3	3.4	3.5.1.2	4.1.4	4.1.4	4.1.10	4.2.5.2, 7.3.2	4.2.5.3	4.3	4.3.5, 6.8.4	1.1.3.6	7.2.4	7.3.3	7.5.11	8.5	5.3.2.3	
(1)	(2)	(3a)	(3b)	(4)	(5)	(6)	(7a)	(7b)	(8)	(9a)	(9b)	(10)	(11)	(12)	(13)	(15)	(16)	(17)	(18)	(19)	(20)	
1906	AFVALZWAVELZUUR	8	C1	II	8		1 L	E0	P001 IBC02		MP15	T8	TP2 TP28	L4BN		2				CE6	80	
1907	NATRONKALK, met meer dan 4% natriumhydroxide	8	C6	III	8	62	5 kg	E1	P002 IBC08 LP02 R001	□ B3	MP10	T1	TP33	SGAV		3		VC1 VC2 AP7		CE11	80	
1908	CHLORIET, OPLOSSING	8	C9	II	8	521	1 L	E2	P001 IBC02		MP15	T7	TP2 TP24	L4BV(+)	TE11	2				CE6	80	
1908	CHLORIET, OPLOSSING	8	C9	III	8	521	5 L	E1	P001 IBC03 LP01 R001		MP19	T4	TP2 TP24	L4BV(+)	TE11	3	W12			CE8	80	
1910	Calciumoxide	8	C6	NIET ONDERWORPEN AAN HET RID																		
1911	DIBORAAN	2	2TF		2.3+2.1		0	E0	P200		MP9					1				CW9 CW10 CW36	263	
1912	MENGSEL VAN METHYLCHLORIDE EN DICHLOORMETHAAN	2	2F		2.1 (+13)	228 662	0	E0	P200		MP9	T50 (M)		PxBN(M)	TU38 TE22 TA4 TT9 TM6	2				CW9 CW10 CW36	CE3	23
1913	NEON, STERK GEKOELD, VLOEIBAAR	2	3A		2.2 (+13)	593	120 ml	E1	P203		MP9	T75	TP5	RxBN	TU19 TM6	3	W5			CW9 CW11 CW30 CW36	CE2	22
1914	BUTYLPROPIONATEN	3	F1	III	3		5 L	E1	P001 IBC03 LP01 R001		MP19	T2	TP1	LGBF		3	W12			CE4	30	
1915	CYCLOHEXANON	3	F1	III	3		5 L	E1	P001 IBC03 LP01 R001		MP19	T2	TP1	LGBF		3	W12			CE4	30	
1916	2,2'-DICHLOORDIETHYLETHER	6.1	TF1	II	6.1+3		100 ml	E4	P001 IBC02		MP15	T7	TP2	L4BH	TU15	2				CW13 CW28 CW31	CE5	63
1917	ETHYLACRYLAAT, GESTABILISEERD	3	F1	II	3		1 L	E2	P001 IBC02 R001		MP19	T4	TP1	LGBF		2				CE7	339	
1918	ISOPROPYLBENZEEN (cumeen)	3	F1	III	3		5 L	E1	P001 IBC03 LP01 R001		MP19	T2	TP1	LGBF		3	W12			CE4	30	
1919	METHYLACRYLAAT, GESTABILISEERD	3	F1	II	3		1 L	E2	P001 IBC02 R001		MP19	T4	TP1	LGBF		2				CE7	339	

UN-nr	Benaming en beschrijving	Klasse	Classificatiecode	Verpakkingsgroep	Etiketten	Bijzondere bepalingen	Geïmiterde en vrijgestelde hoeveelheden		Verpakkingen			Transporttanks en bulkcontainers		RID-tanks		Vervoerscategorie	Bijzondere bepalingen voor het vervoer			Expresgoed	Gevaaridentificatienummer
							3.4	3.5.1.2	Verpakkingsinstructies	Bijzondere bepalingen	Gezamenlijke verpakking	Instructies	Bijzondere bepalingen	Tankcode	Bijzondere bepalingen		Colli	Los gestort	Laden, lossen en behandeling		
	3.1.2	2.2	2.2	2.1.1.3	5.2.2	3.3	3.4	3.5.1.2	4.1.4	4.1.4	4.1.10	4.2.5.2, 7.3.2	4.2.5.3	4.3	4.3.5, 6.8.4	1.1.3.6	7.2.4	7.3.3	7.5.11	8.5	5.3.2.3
(1)	(2)	(3a)	(3b)	(4)	(5)	(6)	(7a)	(7b)	(8)	(9a)	(9b)	(10)	(11)	(12)	(13)	(15)	(16)	(17)	(18)	(19)	(20)
1920	NONANEN	3	F1	III	3		5 L	E1	P001 IBC03 LP01 R001		MP19	T2	TP1	LGBF		3	W12			CE4	30
1921	PROPYLEENIMINE, GESTABILISEERD	3	FT1	I	3+6.1		0	E0	P001		MP2	T14	TP2	L15CH	TU14 TU15 TU38 TE21 TE22 TE25	1			CW13 CW28		336
1922	PYRROLIDINE	3	FC	II	3+8		1 L	E2	P001 IBC02		MP19	T7	TP1	L4BH		2				CE7	338
1923	CALCIUMDITHIONIET	4.2	S4	II	4.2		0	E2	P410 IBC06		MP14	T3	TP33	SGAN		2	W1			CE10	40
1928	METHYLMAGNESIUMBROMIDE IN ETHYLETHER	4.3	WF1	I	4.3+3		0	E0	P402	RR8	MP2			L10DH	TU4 TU14 TU22 TU38 TE21 TE22 TM2	0	W1		CW23		X323
1929	KALIUMDITHIONIET	4.2	S4	II	4.2		0	E2	P410 IBC06		MP14	T3	TP33	SGAN		2	W1			CE10	40
1931	ZINKDITHIONIET	9	M11	III	9		5 kg	E1	P002 IBC08 LP02 R001	□ B3	MP10	T1	TP33	SGAV		3		VC1 VC2	CW31	CE11	90
1932	ZIRKONIUMAFVAL	4.2	S4	III	4.2	524 592	0	E0	P002 IBC08 LP02 R001	□ B3	MP14	T1	TP33	SGAN		3	W1	VC1 VC2 AP1		CE11	40
1935	CYANIDE, OPLOSSING, N.E.G.	6.1	T4	I	6.1	274 525	0	E5	P001		MP8 □ MP17	T14	TP2 TP27	L10CH	TU14 TU15 TU38 TE21 TE22	1			CW13 CW28 CW31		66
1935	CYANIDE, OPLOSSING, N.E.G.	6.1	T4	II	6.1	274 525	100 ml	E4	P001 IBC02		MP15	T11	TP2 TP27	L4BH	TU15	2			CW13 CW28 CW31	CE5	60
1935	CYANIDE, OPLOSSING, N.E.G.	6.1	T4	III	6.1	274 525	5 L	E1	P001 IBC03 LP01 R001		MP19	T7	TP2 TP28	L4BH	TU15	2	W12		CW13 CW28 CW31	CE8	60
1938	BROOMAZIJNZUUR, OPLOSSING	8	C3	II	8		1 L	E2	P001 IBC02		MP15	T7	TP2	L4BN		2				CE6	80
1938	BROOMAZIJNZUUR, OPLOSSING	8	C3	III	8		5 L	E1	P001 IBC02 LP01 R001		MP19	T7	TP2	L4BN		3				CE8	80

UN-nr	Benaming en beschrijving	Klasse	Classificatiecode	Verpakkingsgroep	Etiketten	Bijzondere bepalingen	Geïmitereerde en vrijgestelde hoeveelheden		Verpakkingen			Transporttanks en bulkcontainers		RID-tanks		Vervoerscategorie	Bijzondere bepalingen voor het vervoer			Expresgoed	Gevaaridentificatienummer
							(7a)	(7b)	Verpakkingsinstructies	Bijzondere bepalingen	Gezamenlijke verpakking	Instructies	Bijzondere bepalingen	Tankcode	Bijzondere bepalingen		Colli	Los gestort	Laden, lossen en behandeling		
	3.1.2	2.2	2.2	2.1.1.3	5.2.2	3.3	3.4	3.5.1.2	4.1.4	4.1.4	4.1.10	4.2.5.2, 7.3.2	4.2.5.3	4.3	4.3.5, 6.8.4	1.1.3.6	7.2.4	7.3.3	7.5.11	8.5	5.3.2.3
(1)	(2)	(3a)	(3b)	(4)	(5)	(6)	(7a)	(7b)	(8)	(9a)	(9b)	(10)	(11)	(12)	(13)	(15)	(16)	(17)	(18)	(19)	(20)
1939	FOSFOROXYBROMIDE	8	C2	II	8		1 kg	E0	P002 □ IBC08	□ B4	MP10	T3	TP33	SGAN		2	W11			CE10	80
1940	THIOGLYCOLZUUR	8	C3	II	8		1 L	E2	P001 IBC02		MP15	T7	TP2	L4BN		2				CE6	80
1941	DIBROOMDIFLUORMETHAAN (difluordibroommethaan)	9	M11	III	9		5 L	E1	P001 LP01 R001		MP15	T11	TP2	L4BN		3			CW31	CE8	90
1942	AMMONIUMNITRAAT, met een totale hoeveelheid brandbare stoffen van ten hoogste 0,2% (met inbegrip van organische stoffen, berekend als koolstof) en zonder andere toegevoegde stof	5.1	O2	III	5.1	306 611	5 kg	E1	P002 IBC08 LP02 R001	□ B3	MP10	T1 □ BK1 □ BK2	TP33	SGAV	TU3	3		VC1 VC2 AP6 AP7	CW24	CE11	50
1944	VEILIGHEIDSLUCIFERS (boekjes, kaarten of doosjes)	4.1	F1	III	4.1	293	5 kg	E1	P407 R001		MP11					4	W1			CE11	40
1945	WASLUCIFERS	4.1	F1	III	4.1	293	5 kg	E1	P407 R001		MP11					4	W1			CE11	40
1950	SPUITBUSSEN (AËROSOLEN), verstikkend	2	5A		2.2	190 327 344 625	1 L	E0	P207 □ □ □ LP02	PP87 RR6 L2	MP9					3	W14		CW9 CW12	CE2	20
1950	SPUITBUSSEN (AËROSOLEN), bijtend	2	5C		2.2+8	190 327 344 625	1 L	E0	P207 □ □ □ LP02	PP87 RR6 L2	MP9					1	W14		CW9 CW12	CE2	28
1950	SPUITBUSSEN (AËROSOLEN), bijtend, oxiderend	2	5CO		2.2+5.1+8	190 327 344 625	1 L	E0	P207 □ □ □ LP02	PP87 RR6 L2	MP9					1	W14		CW9 CW12	CE2	285
1950	SPUITBUSSEN (AËROSOLEN), brandbaar	2	5F		2.1	190 327 344 625	1 L	E0	P207 □ □ □ LP02	PP87 RR6 L2	MP9					2	W14		CW9 CW12	CE2	23
1950	SPUITBUSSEN (AËROSOLEN), brandbaar, bijtend	2	5FC		2.1+8	190 327 344 625	1 L	E0	P207 □ □ □ LP02	PP87 RR6 L2	MP9					1	W14		CW9 CW12	CE2	238
1950	SPUITBUSSEN (AËROSOLEN), oxiderend	2	5O		2.2+5.1	190 327 344 625	1 L	E0	P207 □ □ □ LP02	PP87 RR6 L2	MP9					3	W14		CW9 CW12	CE2	25
1950	SPUITBUSSEN (AËROSOLEN), giftig	2	5T		2.2+6.1	190 327 344 625	120 ml	E0	P207 □ □ □ LP02	PP87 RR6 L2	MP9					1	W14		CW9 CW12 CW28		26
1950	SPUITBUSSEN (AËROSOLEN), giftig, bijtend	2	5TC		2.2+6.1+8	190 327 344 625	120 ml	E0	P207 □ □ □ LP02	PP87 RR6 L2	MP9					1	W14		CW9 CW12 CW28		268
1950	SPUITBUSSEN (AËROSOLEN), giftig, brandbaar	2	5TF		2.1+6.1	190 327 344 625	120 ml	E0	P207 □ □ □ LP02	PP87 RR6 L2	MP9					1	W14		CW9 CW12 CW28		263

UN-nr	Benaming en beschrijving	Klasse	Classificatiecode	Verpakkingsgroep	Etiketten	Bijzondere bepalingen	Geïmitereerde en vrijgestelde hoeveelheden		Verpakkingen			Transporttanks en bulkcontainers		RID-tanks		Vervoerscategorie	Bijzondere bepalingen voor het vervoer			Expresgoed	Gevaarsidentificatienummer
							(7a)	(7b)	(8)	(9a)	(9b)	(10)	(11)	(12)	(13)		(15)	(16)	(17)		
	3.1.2	2.2	2.2	2.1.1.3	5.2.2	3.3	3.4	3.5.1.2	4.1.4	4.1.4	4.1.10	4.2.5.2, 7.3.2	4.2.5.3	4.3	4.3.5, 6.8.4	1.1.3.6	7.2.4	7.3.3	7.5.11	8.5	5.3.2.3
(1)	(2)	(3a)	(3b)	(4)	(5)	(6)	(7a)	(7b)	(8)	(9a)	(9b)	(10)	(11)	(12)	(13)	(15)	(16)	(17)	(18)	(19)	(20)
1950	SPUITBUSSEN (AËROSOLEN), giftig, brandbaar, bijtend	2	5TFC		2.1+6.1+8	190 327 344 625	120 ml	E0	P207 □ □ □ LP02	PP87 RR6 L2	MP9					1	W14		CW9 CW12 CW28		263
1950	SPUITBUSSEN (AËROSOLEN), giftig, oxiderend	2	5TO		2.2+5.1+6.1	190 327 344 625	120 ml	E0	P207 □ □ □ LP02	PP87 RR6 L2	MP9					1	W14		CW9 CW12 CW28		265
1950	SPUITBUSSEN (AËROSOLEN), giftig, oxiderend, bijtend	2	5TOC		2.2+5.1+6.1+8	190 327 344 625	120 ml	E0	P207 □ □ □ LP02	PP87 RR6 L2	MP9					1	W14		CW9 CW12 CW28		265
1951	ARGON, STERK GEKOELD, VLOEIBAAR	2	3A		2.2 (+13)	593	120 ml	E1	P203		MP9	T75	TP5	RxBN	TU19 TA4 TT9 TM6	3	W5		CW9 CW11 CW30 CW36	CE2	22
1952	MENGSEL VAN ETHYLEENOXIDE EN KOOLDIOXIDE (MENGSEL VAN ETHYLEENOXIDE EN KOOLSTOFDIOXIDE) (MENGSEL VAN ETHYLEENOXIDE EN KOOLZUUR) met ten hoogste 9 % ethyleenoxide	2	2A		2.2 (+13)	662	120 ml	E1	P200		MP9	(M)		PxBN(M)	TA4 TT9 TM6	3			CW9 CW10 CW36	CE3	20
1953	SAMENGEPERST GAS, GIFTIG, BRANDBAAR, N.E.G.	2	1TF		2.3+2.1 (+13)	274	0	E0	P200		MP9	(M)		CxBH(M)	TU6 TU38 TE22 TE25 TA4 TT9	1			CW9 CW10 CW36		263
1954	SAMENGEPERST GAS, BRANDBAAR, N.E.G.	2	1F		2.1 (+13)	274 660 662	0	E0	P200		MP9	(M)		CxBN(M)	TU38 TE22 TA4 TT9	2			CW9 CW10 CW36	CE3	23
1955	SAMENGEPERST GAS, GIFTIG, N.E.G.	2	1T		2.3 (+13)	274	0	E0	P200		MP9	(M)		CxBH(M)	TU6 TU38 TE22 TE25 TA4 TT9	1			CW9 CW10 CW36		26
1956	SAMENGEPERST GAS, N.E.G.	2	1A		2.2 (+13)	274 655 662	120 ml	E1	P200		MP9	(M)		CxBN(M)	TA4 TT9	3			CW9 CW10 CW36	CE3	20
1957	DEUTERIUM, SAMENGEPERST	2	1F		2.1 (+13)	662	0	E0	P200		MP9	(M)		CxBN(M)	TU38 TE22 TA4 TT9	2			CW9 CW10 CW36	CE3	23
1958	1,2-DICHLOR-1,1,2,2-TETRAFLUORETHAAN (KOELGAS R 114)	2	2A		2.2 (+13)	662	120 ml	E1	P200		MP9	T50 (M)		PxBN(M)	TA4 TT9 TM6	3			CW9 CW10 CW36	CE3	20



UN-nr	Benaming en beschrijving	Klasse	Classificatiecode	Verpakkingsgroep	Etiketten	Bijzondere bepalingen	Geïmitereerde en vrijgestelde hoeveelheden		Verpakkingen			Transporttanks en bulkcontainers		RID-tanks		Vervoerscategorie	Bijzondere bepalingen voor het vervoer			Expresgoed	Gevaarsidentificatienummer
							(7a)	(7b)	Verpakkingsinstructies	Bijzondere bepalingen	Gezamenlijke verpakking	Instructies	Bijzondere bepalingen	Tankcode	Bijzondere bepalingen		Colli	Los gestort	Laden, lossen en behandeling		
(1)	(2)	(3a)	(3b)	(4)	(5)	(6)	(7a)	(7b)	(8)	(9a)	(9b)	(10)	(11)	(12)	(13)	(15)	(16)	(17)	(18)	(19)	(20)
	3.1.2	2.2	2.2	2.1.1.3	5.2.2	3.3	3.4	3.5.1.2	4.1.4	4.1.4	4.1.10	4.2.5.2, 7.3.2	4.2.5.3	4.3	4.3.5, 6.8.4	1.1.3.6	7.2.4	7.3.3	7.5.11	8.5	5.3.2.3
1959	1,1-DIFLUORETHYLEEN (1,1-DIFLUORETHEEN) □ (KOELGAS R 1132a)	2	2F		2.1 (+13)	662	0	E0	P200		MP9	(M)		PxBN(M)	TU38 TE22 TA4 TT9 TM6	2			CW9 CW10 CW36	CE3	239
1961	ETHAAN, STERK GEKOELD, VLOEIBAAR	2	3F		2.1 (+13)		0	E0	P203		MP9	T75	TP5	RxBN	TU18 TU38 TE22 TA4 TT9 TM6	2	W5		CW9 CW11 CW30 CW36	CE2	223
1962	ETHYLEEN (ETHEEN)	2	2F		2.1 (+13)	662	0	E0	P200		MP9	(M)		PxBN(M)	TU38 TE22 TA4 TT9 TM6	2			CW9 CW10 CW36	CE3	23
1963	HELIUM, STERK GEKOELD, VLOEIBAAR	2	3A		2.2 (+13)	593	120 ml	E1	P203		MP9	T75	TP5 TP34	RxBN	TU19 TA4 TT9 TM6	3	W5		CW9 CW11 CW30 CW36	CE2	22
1964	MENGSEL VAN KOOLWATERSTOFGASSEN, SAMENGEPERST, N.E.G.	2	1F		2.1 (+13)	274 662	0	E0	P200		MP9	(M)		CxBN(M)	TU38 TE22 TA4 TT9	2			CW9 CW10 CW36	CE3	23
1965	MENGSEL VAN KOOLWATERSTOFGASSEN, VLOEIBAAR GEMAAKT, N.E.G. (mengsel A, A 01, A 02, A 0, A 1, B 1, B 2, B of C)	2	2F		2.1 (+13)	274 583 □ ADR 652 660 662	0	E0	P200		MP9	T50 (M)		PxBN(M)	TU38 TE22 TA4 TT9 TM6	2			CW9 CW10 CW36	CE3	23
1966	WATERSTOF, STERK GEKOELD, VLOEIBAAR	2	3F		2.1 (+13)		0	E0	P203		MP9	T75	TP5 TP23 TP34	RxBN	TU18 TU38 TE22 TA4 TT9 TM6	2	W5		CW9 CW11 CW30 CW36	CE2	223
1967	INSECTICIDE, GAS, GIFTIG, N.E.G.	2	2T		2.3 (+13)	274	0	E0	P200		MP9	(M)		PxBH(M)	TU6 TU38 TE22 TE25 TA4 TT9 TM6	1			CW9 CW10 CW36		26
1968	INSECTICIDE, GAS, N.E.G.	2	2A		2.2 (+13)	274 662	120 ml	E1	P200		MP9	(M)		PxBN(M)	TA4 TT9 TM6	3			CW9 CW10 CW36	CE3	20

UN-nr	Benaming en beschrijving	Klasse	Classificatiecode	Verpakkingsgroep	Etiketten	Bijzondere bepalingen	Geïmitereerde en vrijgestelde hoeveelheden		Verpakkingen			Transporttanks en bulkcontainers		RID-tanks		Vervoerscategorie	Bijzondere bepalingen voor het vervoer			Expresgoed	Gevaarsidentificatienummer
							3.4	3.5.1.2	Verpakkingsinstructies	Bijzondere bepalingen	Gezamenlijke verpakking	Instructies	Bijzondere bepalingen	Tankcode	Bijzondere bepalingen		Colli	Los gestort	Laden, lossen en behandeling		
	3.1.2	2.2	2.2	2.1.1.3	5.2.2	3.3	3.4	3.5.1.2	4.1.4	4.1.4	4.1.10	4.2.5.2, 7.3.2	4.2.5.3	4.3	4.3.5, 6.8.4	1.1.3.6	7.2.4	7.3.3	7.5.11	8.5	5.3.2.3
(1)	(2)	(3a)	(3b)	(4)	(5)	(6)	(7a)	(7b)	(8)	(9a)	(9b)	(10)	(11)	(12)	(13)	(15)	(16)	(17)	(18)	(19)	(20)
1969	ISOBUTAAN	2	2F		2.1 (+13)	657 660 662	0	E0	P200		MP9	T50 (M)		PxBN(M)	TU38 TE22 TA4 TT9 TM6	2			CW9 CW10 CW36	CE3	23
1970	KRYPTON, STERK GEKOELD, VLOEIBAAR	2	3A		2.2 (+13)	593	120 ml	E1	P203		MP9	T75	TP5	RxBN	TU19 TA4 TT9 TM6	3	W5		CW9 CW11 CW30 CW36	CE2	22
1971	METHAAN, SAMENGEPERST of AARDGAS, SAMENGEPERST, met hoog methaangehalte	2	1F		2.1 (+13)	660 662	0	E0	P200		MP9	(M)		CxBN(M)	TU38 TE22 TA4 TT9	2			CW9 CW10 CW36	CE3	23
1972	METHAAN, STERK GEKOELD, VLOEIBAAR of AARDGAS, STERK GEKOELD, VLOEIBAAR, met hoog methaangehalte	2	3F		2.1 (+13)	660	0	E0	P203		MP9	T75	TP5	RxBN	TU18 TU38 TE22 TA4 TT9 TM6	2	W5		CW9 CW11 CW30 CW36	CE2	223
1973	MENGSEL VAN CHLOORDIFLUORMETHAAN EN CHLOORPENTAFLUORETHAAN (KOELGAS R 502), met een vast kookpunt, dat ca. 49 % chloordifluormethaan bevat	2	2A		2.2 (+13)	662	120 ml	E1	P200		MP9	T50 (M)		PxBN(M)	TA4 TT9 TM6	3			CW9 CW10 CW36	CE3	20
1974	BROOMCHLOORDIFLUORMETHAAN (KOELGAS R 12B1)	2	2A		2.2 (+13)	662	120 ml	E1	P200		MP9	T50 (M)		PxBN(M)	TA4 TT9 TM6	3			CW9 CW10 CW36	CE3	20
1975	MENGSEL VAN STIKSTOFMONOXIDE EN DISTIKSTOFTETROXIDE (MENGSEL VAN STIKSTOFMONOXIDE EN STIKSTOFDIOXIDE)	2	2TOC		2.3+5.1+8		0	E0	P200		MP9					1			CW9 CW10 CW36		265
1976	OCTAFLUORCYCLOBUTAAN (KOELGAS RC 318)	2	2A		2.2 (+13)	662	120 ml	E1	P200		MP9	T50 (M)		PxBN(M)	TA4 TT9 TM6	3			CW9 CW10 CW36	CE3	20
1977	STIKSTOF, STERK GEKOELD, VLOEIBAAR	2	3A		2.2 (+13)	345 346 593	120 ml	E1	P203		MP9	T75	TP5	RxBN	TU19 TA4 TT9 TM6	3	W5		CW9 CW11 CW30 CW36	CE2	22
1978	PROPAAN	2	2F		2.1 (+13)	652 657 660 662	0	E0	P200		MP9	T50 (M)		PxBN(M)	TU38 TE22 TA4 TT9 TM6	2			CW9 CW10 CW36	CE3	23

UN-nr	Benaming en beschrijving	Klasse	Classificatiecode	Verpakkingsgroep	Etiketten	Bijzondere bepalingen	Geïmitereerde en vrijgestelde hoeveelheden		Verpakkingen			Transporttanks en bulkcontainers		RID-tanks		Vervoerscategorie	Bijzondere bepalingen voor het vervoer			Expresgoed	Gevaarsidentificatienummer
							3.4	3.5.1.2	Verpakkingsinstructies	Bijzondere bepalingen	Gezamenlijke verpakking	Instructies	Bijzondere bepalingen	Tankcode	Bijzondere bepalingen		Colli	Los gestort	Laden, lossen en behandeling		
	3.1.2	2.2	2.2	2.1.1.3	5.2.2	3.3	3.4	3.5.1.2	4.1.4	4.1.4	4.1.10	4.2.5.2, 7.3.2	4.2.5.3	4.3	4.3.5, 6.8.4	1.1.3.6	7.2.4	7.3.3	7.5.11	8.5	5.3.2.3
(1)	(2)	(3a)	(3b)	(4)	(5)	(6)	(7a)	(7b)	(8)	(9a)	(9b)	(10)	(11)	(12)	(13)	(15)	(16)	(17)	(18)	(19)	(20)
1982	TETRAFLUORMETHAAN (KOELGAS R 14)	2	2A		2.2 (+13)	662	120 ml	E1	P200		MP9	(M)		PxBN(M)	TA4 TT9 TM6	3			CW9 CW10 CW36	CE3	20
1983	1-CHLOOR-2,2,2-TRIFLUORETHAAN (KOELGAS R 133a)	2	2A		2.2 (+13)	662	120 ml	E1	P200		MP9	T50 (M)		PxBN(M)	TA4 TT9 TM6	3			CW9 CW10 CW36	CE3	20
1984	TRIFLUORMETHAAN (KOELGAS R 23)	2	2A		2.2 (+13)	662	120 ml	E1	P200		MP9	(M)		PxBN(M)	TA4 TT9 TM6	3			CW9 CW10 CW36	CE3	20
1986	ALCOHOLEN, BRANDBAAR, GIFTIG, N.E.G.	3	FT1	I	3+6.1	274	0	E0	P001		MP7 <input type="checkbox"/> MP17	T14	TP2 TP27	L10CH	TU14 TU15 TU38 TE21 TE22	1			CW13 CW28		336
1986	ALCOHOLEN, BRANDBAAR, GIFTIG, N.E.G.	3	FT1	II	3+6.1	274	1 L	E2	P001 IBC02		MP19	T11	TP2 TP27	L4BH	TU15	2			CW13 CW28	CE7	336
1986	ALCOHOLEN, BRANDBAAR, GIFTIG, N.E.G.	3	FT1	III	3+6.1	274	5 L	E1	P001 IBC03 R001		MP19	T7	TP1 TP28	L4BH	TU15	3	W12		CW13 CW28	CE4	36
1987	ALCOHOLEN, N.E.G. (dampdruk bij 50 °C hoger dan 110 kPa)	3	F1	II	3	274 601 640C	1 L	E2	P001		MP19	T7	TP1 TP8 TP28	L1,5BN		2				CE7	33
1987	ALCOHOLEN, N.E.G. (dampdruk bij 50 °C ten hoogste 110 kPa)	3	F1	II	3	274 601 640D	1 L	E2	P001 IBC02 R001		MP19	T7	TP1 TP8 TP28	LGBF		2				CE7	33
1987	ALCOHOLEN, N.E.G.	3	F1	III	3	274 601	5 L	E1	P001 IBC03 LP01 R001		MP19	T4	TP1 TP29	LGBF		3	W12			CE4	30
1988	ALDEHYDEN, BRANDBAAR, GIFTIG, N.E.G.	3	FT1	I	3+6.1	274	0	E0	P001		MP7 <input type="checkbox"/> MP17	T14	TP2 TP27	L10CH	TU14 TU15 TU38 TE21 TE22	1			CW13 CW28		336
1988	ALDEHYDEN, BRANDBAAR, GIFTIG, N.E.G.	3	FT1	II	3+6.1	274	1 L	E2	P001 IBC02		MP19	T11	TP2 TP27	L4BH	TU15	2			CW13 CW28	CE7	336
1988	ALDEHYDEN, BRANDBAAR, GIFTIG, N.E.G.	3	FT1	III	3+6.1	274	5 L	E1	P001 IBC03 R001		MP19	T7	TP1 TP28	L4BH	TU15	3	W12		CW13 CW28	CE4	36
1989	ALDEHYDEN, N.E.G.	3	F1	I	3	274	0	E3	P001		MP7 <input type="checkbox"/> MP17	T11	TP1 TP27	L4BN		1					33
1989	ALDEHYDEN, N.E.G. (dampdruk bij 50 °C hoger dan 110 kPa)	3	F1	II	3	274 640C	1 L	E2	P001		MP19	T7	TP1 TP8 TP28	L1,5BN		2				CE7	33

UN-nr	Benaming en beschrijving	Klasse	Classificatiecode	Verpakkingsgroep	Etiketten	Bijzondere bepalingen	Gelimiteerde en vrijgestelde hoeveelheden		Verpakkingen			Transporttanks en bulkcontainers		RID-tanks		Vervoerscategorie	Bijzondere bepalingen voor het vervoer			Expresgoed	Gevaarsidentificatienummer
							3.4	3.5.1.2	Verpakkingsinstructies	Bijzondere bepalingen	Gezamenlijke verpakking	Instructies	Bijzondere bepalingen	Tankcode	Bijzondere bepalingen		Colli	Los gestort	Laden, lossen en behandeling		
	3.1.2	2.2	2.2	2.1.1.3	5.2.2	3.3	3.4	3.5.1.2	4.1.4	4.1.4	4.1.10	4.2.5.2, 7.3.2	4.2.5.3	4.3	4.3.5, 6.8.4	1.1.3.6	7.2.4	7.3.3	7.5.11	8.5	5.3.2.3
(1)	(2)	(3a)	(3b)	(4)	(5)	(6)	(7a)	(7b)	(8)	(9a)	(9b)	(10)	(11)	(12)	(13)	(15)	(16)	(17)	(18)	(19)	(20)
1989	ALDEHYDEN, N.E.G. (dampdruk bij 50 °C ten hoogste 110 kPa)	3	F1	II	3	274 640D	1 L	E2	P001 IBC02 R001		MP19	T7	TP1 TP8 TP28	LGBF		2				CE7	33
1989	ALDEHYDEN, N.E.G.	3	F1	III	3	274	5 L	E1	P001 IBC03 LP01 R001		MP19	T4	TP1 TP29	LGBF		3	W12			CE4	30
1990	BENZALDEHYDE	9	M11	III	9		5 L	E1	P001 IBC03 LP01 R001		MP15	T2	TP1	LGBV		3	W12		CW31	CE8	90
1991	CHLOROPREEN, GESTABILISEERD	3	FT1	I	3+6.1		0	E0	P001		MP7 □ MP17	T14	TP2 TP6	L10CH	TU14 TU15 TU38 TE21 TE22	1			CW13 CW28		336
1992	BRANDBARE VLOEISTOF, GIFTIG, N.E.G.	3	FT1	I	3+6.1	274	0	E0	P001		MP7 □ MP17	T14	TP2 TP27	L10CH	TU14 TU15 TU38 TE21 TE22	1			CW13 CW28		336
1992	BRANDBARE VLOEISTOF, GIFTIG, N.E.G.	3	FT1	II	3+6.1	274	1 L	E2	P001 IBC02		MP19	T7	TP2	L4BH	TU15	2			CW13 CW28	CE7	336
1992	BRANDBARE VLOEISTOF, GIFTIG, N.E.G.	3	FT1	III	3+6.1	274	5 L	E1	P001 IBC03 R001		MP19	T7	TP1 TP28	L4BH	TU15	3	W12		CW13 CW28	CE4	36
1993	BRANDBARE VLOEISTOF, N.E.G.	3	F1	I	3	274	0	E3	P001		MP7 □ MP17	T11	TP1 TP27	L4BN		1					33
1993	BRANDBARE VLOEISTOF, N.E.G. (dampdruk bij 50 °C hoger dan 110 kPa)	3	F1	II	3	274 601 640C	1 L	E2	P001		MP19	T7	TP1 TP8 TP28	L1,5BN		2				CE7	33
1993	BRANDBARE VLOEISTOF, N.E.G. (dampdruk bij 50 °C ten hoogste 110 kPa)	3	F1	II	3	274 601 640D	1 L	E2	P001 IBC02 R001		MP19	T7	TP1 TP8 TP28	LGBF		2				CE7	33
1993	BRANDBARE VLOEISTOF, N.E.G.	3	F1	III	3	274 601 640E	5 L	E1	P001 IBC03 LP01 R001		MP19	T4	TP1 TP29	LGBF		3	W12			CE4	30
1993	BRANDBARE VLOEISTOF, N.E.G. (met een vlammpunt lager dan 23 °C en visceus volgens 2.2.3.1.4) (dampdruk bij 50 °C hoger dan 110 kPa)	3	F1	III	3	274 601	5 L	E1	P001 R001		MP19					3				CE4	33
1993	BRANDBARE VLOEISTOF, N.E.G. (met een vlammpunt lager dan 23 °C en visceus volgens 2.2.3.1.4) (dampdruk bij 50 °C ten hoogste 110 kPa)	3	F1	III	3	274 601	5 L	E1	P001 IBC02 R001	BB4	MP19					3				CE4	33

UN-nr	Benaming en beschrijving	Klasse	Classificatiecode	Verpakkingsgroep	Etiketten	Bijzondere bepalingen	Geïmitereerde en vrijgestelde hoeveelheden		Verpakkingen			Transporttanks en bulkcontainers		RID-tanks		Vervoerscategorie	Bijzondere bepalingen voor het vervoer			Expresgoed	Gevaaridentificatienummer
							3.4	3.5.1.2	Verpakkingsinstructies	Bijzondere bepalingen	Gezamenlijke verpakking	Instructies	Bijzondere bepalingen	Tankcode	Bijzondere bepalingen		Colli	Los gestort	Laden, lossen en behandeling		
	3.1.2	2.2	2.2	2.1.1.3	5.2.2	3.3	3.4	3.5.1.2	4.1.4	4.1.4	4.1.10	4.2.5.2, 7.3.2	4.2.5.3	4.3	4.3.5, 6.8.4	1.1.3.6	7.2.4	7.3.3	7.5.11	8.5	5.3.2.3
(1)	(2)	(3a)	(3b)	(4)	(5)	(6)	(7a)	(7b)	(8)	(9a)	(9b)	(10)	(11)	(12)	(13)	(15)	(16)	(17)	(18)	(19)	(20)
1994	IJZERPENTACARBONYL	6.1	TF1	I	6.1+3	354	0	E0	P601		MP2	T22	TP2	L15CH	TU14 TU15 TU31 TU38 TE21 TE22 TE25 TM3	1			CW13 CW28 CW31		663
1999	TEER, VLOEIBAAR, waaronder bij de aanleg van wegdekken gebruikte oliën en oplossingen van bitumen (dampdruk bij 50 °C hoger dan 110 kPa)	3	F1	II	3	640C	5 L	E2	P001		MP19	T3	TP3 TP29	L1,5BN		2				CE7	33
1999	TEER, VLOEIBAAR, waaronder bij de aanleg van wegdekken gebruikte oliën en oplossingen van bitumen (dampdruk bij 50 °C ten hoogste 110 kPa)	3	F1	II	3	640D	5 L	E2	P001 IBC02 R001		MP19	T3	TP3 TP29	LGBF		2				CE7	33
1999	TEER, VLOEIBAAR, waaronder bij de aanleg van wegdekken gebruikte oliën en oplossingen van bitumen	3	F1	III	3	640E	5 L	E1	P001 IBC03 LP01 R001		MP19	T1	TP3	LGBF		3	W12			CE4	30
1999	TEER, VLOEIBAAR, waaronder bij de aanleg van wegdekken gebruikte oliën en oplossingen van bitumen (met een vlammpunt lager dan 23 °C en visceus volgens 2.2.3.1.4) (dampdruk bij 50 °C hoger dan 110 kPa)	3	F1	III	3		5 L	E1	P001 R001		MP19					3				CE4	33
1999	TEER, VLOEIBAAR, waaronder bij de aanleg van wegdekken gebruikte oliën en oplossingen van bitumen (met een vlammpunt lager dan 23 °C en visceus volgens 2.2.3.1.4) (dampdruk bij 50 °C ten hoogste 110 kPa)	3	F1	III	3		5 L	E1	P001 IBC02 R001	BB4	MP19					3				CE4	33
2000	CELLULOID in blokken, staven, rollen, bladen, pijpen, etc. (met uitzondering van afvalstoffen)	4.1	F1	III	4.1	502	5 kg	E1	P002 LP02 R001	PP7	MP11					3	W1			CE11	40
2001	KOBALTNAFTENAATPOEDER	4.1	F3	III	4.1		5 kg	E1	P002 IBC08 LP02 R001	□ B3	MP11	T1	TP33	SGAV		3	W1	VC1 VC2		CE11	40
2002	CELLULOIDAFVAL	4.2	S2	III	4.2	526 592	0	E0	P002 IBC08 LP02 R001	PP8 □ B3	MP14					3	W1			CE11	40
2004	MAGNESIUMDIAMIDE	4.2	S4	II	4.2		0	E2	P410 IBC06		MP14	T3	TP33	SGAN		2	W1			CE10	40
2006	KUNSTSTOFFEN OP BASIS VAN NITROCELLULOSE, VOOR ZELFVERHITTING VATBAAR, N.E.G.	4.2	S2	III	4.2	274 528	0	E0	P002 R001		MP14					3	W1			CE11	40
2008	ZIRKONIUMPOEDER, DROOG	4.2	S4	I	4.2	524 540	0	E0	P404		MP13	T21	TP7 TP33			0	W1				43
2008	ZIRKONIUMPOEDER, DROOG	4.2	S4	II	4.2	524 540	0	E2	P410 IBC06		MP14	T3	TP33	SGAN		2	W1			CE10	40
2008	ZIRKONIUMPOEDER, DROOG	4.2	S4	III	4.2	524 540	0	E1	P002 IBC08 LP02 R001	□ B3	MP14	T1	TP33	SGAN		3	W1	VC1 VC2 AP1		CE11	40

UN-nr	Benaming en beschrijving	Klasse	Classificatiecode	Verpakkingsgroep	Etiketten	Bijzondere bepalingen	Geïmitereerde en vrijgestelde hoeveelheden		Verpakkingen			Transporttanks en bulkcontainers		RID-tanks		Vervoerscategorie	Bijzondere bepalingen voor het vervoer			Expresgoed	Gevaarsidentificatienummer
							3.4	3.5.1.2	Verpakkingsinstructies	Bijzondere bepalingen	Gezamenlijke verpakking	Instructies	Bijzondere bepalingen	Tankcode	Bijzondere bepalingen		Colli	Los gestort	Laden, lossen en behandeling		
	3.1.2	2.2	2.2	2.1.1.3	5.2.2	3.3	3.4	3.5.1.2	4.1.4	4.1.4	4.1.10	4.2.5.2, 7.3.2	4.2.5.3	4.3	4.3.5, 6.8.4	1.1.3.6	7.2.4	7.3.3	7.5.11	8.5	5.3.2.3
(1)	(2)	(3a)	(3b)	(4)	(5)	(6)	(7a)	(7b)	(8)	(9a)	(9b)	(10)	(11)	(12)	(13)	(15)	(16)	(17)	(18)	(19)	(20)
2009	ZIRKONIUM, DROOG, in de vorm van platen, stroken of opgerolde draad (dunner dan 18 µm)	4.2	S4	III	4.2	524 592	0	E1	P002 LP02 R001		MP14					3	W1	VC1 VC2 AP1		CE11	40
2010	MAGNESIUMHYDRIDE	4.3	W2	I	4.3		0	E0	P403		MP2					1	W1		CW23		X423
2011	MAGNESIUMFOSFIDE	4.3	WT2	I	4.3+6.1		0	E0	P403		MP2					1	W1		CW23 CW28		X462
2012	KALIUMFOSFIDE	4.3	WT2	I	4.3+6.1		0	E0	P403		MP2					1	W1		CW23 CW28		X462
2013	STRONTIUMFOSFIDE	4.3	WT2	I	4.3+6.1		0	E0	P403		MP2					1	W1		CW23 CW28		X462
2014	WATERSTOFPEROXIDE, OPLOSSING IN WATER met ten minste 20% doch ten hoogste 60% waterstofperoxide (zo nodig gestabiliseerd)	5.1	OC1	II	5.1+8		1 L	E2	P504 IBC02	PP10 □ B5	MP15	T7	TP2 TP6 TP24	L4BV(+)	TU3 TC2 TE8 TE11 TT1	2			CW24	CE6	58
2015	WATERSTOFPEROXIDE, OPLOSSING IN WATER, GESTABILISEERD, met meer dan 70% waterstofperoxide	5.1	OC1	I	5.1+8	640N	0	E0	P501		MP2	T9	TP2 TP6 TP24	L4DV(+)	TU3 TU28 TC2 TE8 TE9 TE16 TT1	1	W5		CW24		559
2015	WATERSTOFPEROXIDE, OPLOSSING IN WATER, GESTABILISEERD, met meer dan 60%, doch ten hoogste 70 % waterstofperoxide	5.1	OC1	I	5.1+8	640O	0	E0	P501		MP2	T9	TP2 TP6 TP24	L4BV(+)	TU3 TU28 TC2 TE7 TE8 TE9 TE16 TT1	1	W5		CW24		559
2016	MUNITIE, GIFTIG, NIET ONTPLOFBAAR, zonder verspreidingslading of uitstootlading en zonder ontsteker	6.1	T2		6.1		0	E0	P600		MP10					2			CW13 CW28 CW31	CE9	60
2017	MUNITIE, TRAANVERWEKKEND, NIET ONTPLOFBAAR, zonder verspreidingslading of uitstootlading en zonder ontsteker	6.1	TC2		6.1+8		0	E0	P600							2			CW13 CW28 CW31		68
2018	CHLOORANILINEN, VAST	6.1	T2	II	6.1		500 g	E4	P002 □ IBC08	□ B4	MP10	T3	TP33	SGAH L4BH	TU15	2	W11		CW13 CW28 CW31	CE9	60

UN-nr	Benaming en beschrijving	Klasse	Classificatiecode	Verpakkingsgroep	Etiketten	Bijzondere bepalingen	Geïmiterde en vrijgestelde hoeveelheden		Verpakkingen			Transporttanks en bulkcontainers		RID-tanks		Vervoerscategorie	Bijzondere bepalingen voor het vervoer			Expresgoed	Gevaarsidentificatienummer
									Verpakkingsinstructies	Bijzondere bepalingen	Gezamenlijke verpakking	Instructies	Bijzondere bepalingen	Tankcode	Bijzondere bepalingen		Colli	Los gestort	Laden, lossen en behandeling		
	3.1.2	2.2	2.2	2.1.1.3	5.2.2	3.3	3.4	3.5.1.2	4.1.4	4.1.4	4.1.10	4.2.5.2, 7.3.2	4.2.5.3	4.3	4.3.5, 6.8.4	1.1.3.6	7.2.4	7.3.3	7.5.11	8.5	5.3.2.3
(1)	(2)	(3a)	(3b)	(4)	(5)	(6)	(7a)	(7b)	(8)	(9a)	(9b)	(10)	(11)	(12)	(13)	(15)	(16)	(17)	(18)	(19)	(20)
2019	CHLOORANILINEN, VLOEIBAAR	6.1	T1	II	6.1		100 ml	E4	P001 IBC02		MP15	T7	TP2	L4BH	TU15	2			CW13 CW28 CW31	CE5	60
2020	CHLOORFENOLEN, VAST	6.1	T2	III	6.1	205	5 kg	E1	P002 IBC08 LP02 R001	□ B3	MP10	T1	TP33	SGAH	TU15	2		VC1 VC2 AP7	CW13 CW28 CW31	CE11	60
2021	CHLOORFENOLEN, VLOEIBAAR	6.1	T1	III	6.1		5 L	E1	P001 IBC03 LP01 R001		MP19	T4	TP1	L4BH	TU15	2	W12		CW13 CW28 CW31	CE8	60
2022	CRESYLZUUR	6.1	TC1	II	6.1+8		100 ml	E4	P001 IBC02		MP15	T7	TP2	L4BH	TU15	2			CW13 CW28 CW31	CE5	68
2023	EPICHLORHYDRINE	6.1	TF1	II	6.1+3	279	100 ml	E4	P001 IBC02		MP15	T7	TP2	L4BH	TU15	2			CW13 CW28 CW31	CE5	63
2024	KWIKVERBINDING, VLOEIBAAR, N.E.G.	6.1	T4	I	6.1	43 274	0	E5	P001		MP8 □ MP17			L10CH	TU14 TU15 TU38 TE21 TE22	1			CW13 CW28 CW31		66
2024	KWIKVERBINDING, VLOEIBAAR, N.E.G.	6.1	T4	II	6.1	43 274	100 ml	E4	P001 IBC02		MP15			L4BH	TU15	2			CW13 CW28 CW31	CE5	60
2024	KWIKVERBINDING, VLOEIBAAR, N.E.G.	6.1	T4	III	6.1	43 274	5 L	E1	P001 IBC03 LP01 R001		MP19			L4BH	TU15	2	W12		CW13 CW28 CW31	CE8	60
2025	KWIKVERBINDING, VAST, N.E.G.	6.1	T5	I	6.1	43 66 274 529	0	E5	P002 IBC07		MP18	T6	TP33	S10AH	TU15	1	W10		CW13 CW28 CW31		66
2025	KWIKVERBINDING, VAST, N.E.G.	6.1	T5	II	6.1	43 66 274 529	500 g	E4	P002 □ IBC08	□ B4	MP10	T3	TP33	SGAH	TU15	2	W11		CW13 CW28 CW31	CE9	60
2025	KWIKVERBINDING, VAST, N.E.G.	6.1	T5	III	6.1	43 66 274 529	5 kg	E1	P002 IBC08 LP02 R001	□ B3	MP10	T1	TP33	SGAH	TU15	2		VC1 VC2 AP7	CW13 CW28 CW31	CE11	60
2026	FENYLKWIKVERBINDING, N.E.G.	6.1	T3	I	6.1	43 274	0	E5	P002 IBC07		MP18	T6	TP33	S10AH L10CH	TU14 TU15 TU38 TE21 TE22	1	W10		CW13 CW28 CW31		66

UN-nr	Benaming en beschrijving	Klasse	Classificatiecode	Verpakkingsgroep	Etiketten	Bijzondere bepalingen	Geïmitereerde en vrijgestelde hoeveelheden		Verpakkingen			Transporttanks en bulkcontainers		RID-tanks		Vervoerscategorie	Bijzondere bepalingen voor het vervoer			Expresgoed	Gevaaridentificatienummer
							(3a)	(3b)	(4)	(5)	(6)	(7a)	(7b)	(8)	(9a)		(9b)	(10)	(11)		
	3.1.2	2.2	2.2	2.1.1.3	5.2.2	3.3	3.4	3.5.1.2	4.1.4	4.1.4	4.1.10	4.2.5.2, 7.3.2	4.2.5.3	4.3	4.3.5, 6.8.4	1.1.3.6	7.2.4	7.3.3	7.5.11	8.5	5.3.2.3
(1)	(2)	(3a)	(3b)	(4)	(5)	(6)	(7a)	(7b)	(8)	(9a)	(9b)	(10)	(11)	(12)	(13)	(15)	(16)	(17)	(18)	(19)	(20)
2026	FENYLKWIKVERBINDING, N.E.G.	6.1	T3	II	6.1	43 274	500 g	E4	P002 IBC08	□ B4	MP10	T3	TP33	SGAH L4BH	TU15	2	W11		CW13 CW28 CW31	CE9	60
2026	FENYLKWIKVERBINDING, N.E.G.	6.1	T3	III	6.1	43 274	5 kg	E1	P002 IBC08 LP02 R001	□ B3	MP10	T1	TP33	SGAH L4BH	TU15	2		VC1 VC2 AP7	CW13 CW28 CW31	CE11	60
2027	NATRIUMARSENIET, VAST	6.1	T5	II	6.1	43	500 g	E4	P002 IBC08	□ B4	MP10	T3	TP33	SGAH	TU15	2	W11		CW13 CW28 CW31	CE9	60
2028	ROOKBOMMEN, NIET ONTPLOFBAAR, die een bijtende vloeistof bevatten, zonder ontstekers	8	C11	II	8		0	E0	P803							2					80
2029	HYDRAZINE, WATERVRIJ	8	CFT	I	8+3+6.1		0	E0	P001		MP8 MP17					1			CW13 CW28		886
2030	HYDRAZINE, OPLOSSING IN WATER met meer dan 37 massa-% hydrazine	8	CT1	I	8+6.1	530	0	E0	P001		MP7 MP17	T10	TP2	L10BH	TU38 TE22	1			CW13 CW28		886
2030	HYDRAZINE, OPLOSSING IN WATER met meer dan 37 massa-% hydrazine	8	CT1	II	8+6.1	530	1 L	E0	P001 IBC02		MP15	T7	TP2	L4BN		2			CW13 CW28	CE6	86
2030	HYDRAZINE, OPLOSSING IN WATER met meer dan 37 massa-% hydrazine	8	CT1	III	8+6.1	530	5 L	E1	P001 IBC03 LP01 R001		MP19	T4	TP1	L4BN		3	W12		CW13 CW28	CE6	86
2031	SALPETERZUUR, anders dan roodrookend, met meer dan 70% zuur	8	CO1	I	8+5.1		0	E0	P001	PP81	MP8 MP17	T10	TP2	L10BH	TU38 TC6 TE22 TT1	1			CW24		885
2031	SALPETERZUUR, anders dan roodrookend, met minder dan 65 % salpeterzuur	8	C1	II	8		1 L	E2	P001 IBC02	PP81 B15	MP15	T8	TP2	L4BN		2				CE6	80
2031	SALPETERZUUR, anders dan roodrookend, met ten minste 65%, maar niet meer dan 70% salpeterzuur	8	CO1	II	8+5.1		1 L	E2	P001 IBC02	PP81 B15	MP15	T8	TP2	L4BN		2				CE6	85
2032	SALPETERZUUR, ROODROKEND	8	COT	I	8+5.1+6.1		0	E0	P602		MP8 MP17	T20	TP2	L10BH	TU38 TC6 TE22 TT1	1			CW13 CW24 CW28		856
2033	KALIUMMONOXIDE (kaliumoxide)	8	C6	II	8		1 kg	E2	P002 IBC08	□ B4	MP10	T3	TP33	SGAN		2	W11			CE10	80
2034	MENGSEL VAN WATERSTOF EN METHAAN, SAMENGEPERST	2	1F		2.1 (+13)	662	0	E0	P200		MP9	(M)		CxBN(M)	TU38 TE22 TA4 TT9	2			CW9 CW10 CW36	CE3	23



UN-nr	Benaming en beschrijving	Klasse	Classificatiecode	Verpakkingsgroep	Etiketten	Bijzondere bepalingen	Geïmiterde en vrijgestelde hoeveelheden		Verpakkingen			Transporttanks en bulkcontainers		RID-tanks		Vervoerscategorie	Bijzondere bepalingen voor het vervoer			Expresgoed	Gevaarsidentificatienummer
							(7a)	(7b)	Verpakkingsinstructies	Bijzondere bepalingen	Gezamenlijke verpakking	Instructies	Bijzondere bepalingen	Tankcode	Bijzondere bepalingen		Colli	Los gestort	Laden, lossen en behandeling		
	3.1.2	2.2	2.2	2.1.1.3	5.2.2	3.3	3.4	3.5.1.2	4.1.4	4.1.4	4.1.10	4.2.5.2, 7.3.2	4.2.5.3	4.3	4.3.5, 6.8.4	1.1.3.6	7.2.4	7.3.3	7.5.11	8.5	5.3.2.3
(1)	(2)	(3a)	(3b)	(4)	(5)	(6)	(7a)	(7b)	(8)	(9a)	(9b)	(10)	(11)	(12)	(13)	(15)	(16)	(17)	(18)	(19)	(20)
2035	1,1,1-TRIFLUORETHAAN (KOELGAS R 143a)	2	2F		2.1 (+13)	662	0	E0	P200		MP9	T50 (M)		PxBN(M)	TU38 TE22 TA4 TT9 TA4 TT9 TM6	2			CW9 CW10 CW36	CE3	23
2036	XENON	2	2A		2.2 (+13)	662	120 ml	E1	P200		MP9	(M)		PxBN(M)	TM6	3			CW9 CW10 CW36	CE3	20
2037	HOUDERS, KLEIN, MET GAS (GASPATRONEN), zonder aftapinrichting, niet hervulbaar	2	5A		2.2	191 303 344	1 L	E0	P003	PP17 RR6	MP9					3			CW9 CW12	CE2	20
2037	HOUDERS, KLEIN, MET GAS (GASPATRONEN), zonder aftapinrichting, niet hervulbaar	2	5F		2.1	191 303 344	1 L	E0	P003	PP17 RR6	MP9					2			CW9 CW12	CE2	23
2037	HOUDERS, KLEIN, MET GAS (GASPATRONEN), zonder aftapinrichting, niet hervulbaar	2	5O		2.2+5.1	191 303 344	1 L	E0	P003	PP17 RR6	MP9					3			CW9 CW12	CE2	25
2037	HOUDERS, KLEIN, MET GAS (GASPATRONEN), zonder aftapinrichting, niet hervulbaar	2	5T		2.3	303 344	120 ml	E0	P003	PP17 RR6	MP9					1			CW9 CW12		26
2037	HOUDERS, KLEIN, MET GAS (GASPATRONEN), zonder aftapinrichting, niet hervulbaar	2	5TC		2.3+8	303 344	120 ml	E0	P003	PP17 RR6	MP9					1			CW9 CW12		268
2037	HOUDERS, KLEIN, MET GAS (GASPATRONEN), zonder aftapinrichting, niet hervulbaar	2	5TF		2.3+2.1	303 344	120 ml	E0	P003	PP17 RR6	MP9					1			CW9 CW12		263
2037	HOUDERS, KLEIN, MET GAS (GASPATRONEN), zonder aftapinrichting, niet hervulbaar	2	5TFC		2.3+2.1+8	303 344	120 ml	E0	P003	PP17 RR6	MP9					1			CW9 CW12		263
2037	HOUDERS, KLEIN, MET GAS (GASPATRONEN), zonder aftapinrichting, niet hervulbaar	2	5TO		2.3+5.1	303 344	120 ml	E0	P003	PP17 RR6	MP9					1			CW9 CW12		265
2037	HOUDERS, KLEIN, MET GAS (GASPATRONEN), zonder aftapinrichting, niet hervulbaar	2	5TOC		2.3+5.1+8	303 344	120 ml	E0	P003	PP17 RR6	MP9					1			CW9 CW12		265
2038	DINITROTOLUENEN, VLOEIBAAR	6.1	T1	II	6.1		100 ml	E4	P001 IBC02		MP15	T7	TP2	L4BH	TU15	2			CW13 CW28 CW31	CE5	60
2044	2,2-DIMETHYLPROPAAN	2	2F		2.1 (+13)	662	0	E0	P200		MP9	(M)		PxBN(M)	TU38 TE22 TA4 TT9 TM6	2			CW9 CW10 CW36	CE3	23
2045	ISOBUTYRALDEHYDE	3	F1	II	3		1 L	E2	P001 IBC02 R001		MP19	T4	TP1	LGBF		2				CE7	33
2046	CYMENEN (methylisopropylbenzenen)	3	F1	III	3		5 L	E1	P001 IBC03 LP01 R001		MP19	T2	TP1	LGBF		3	W12			CE4	30
2047	DICHLORPROPENEN	3	F1	II	3		1 L	E2	P001 IBC02 R001		MP19	T4	TP1	LGBF		2				CE7	33

UN-nr	Benaming en beschrijving	Klasse	Classificatiecode	Verpakkingsgroep	Etiketten	Bijzondere bepalingen	Geïmitereerde en vrijgestelde hoeveelheden		Verpakkingen			Transporttanks en bulkcontainers		RID-tanks		Vervoerscategorie	Bijzondere bepalingen voor het vervoer			Expresgoed	Gevaaridentificatienummer
							3.4	3.5.1.2	Verpakkingsinstructies	Bijzondere bepalingen	Gezamenlijke verpakking	Instructies	Bijzondere bepalingen	Tankcode	Bijzondere bepalingen		Colli	Los gestort	Laden, lossen en behandeling		
	3.1.2	2.2	2.2	2.1.1.3	5.2.2	3.3	3.4	3.5.1.2	4.1.4	4.1.4	4.1.10	4.2.5.2, 7.3.2	4.2.5.3	4.3	4.3.5, 6.8.4	1.1.3.6	7.2.4	7.3.3	7.5.11	8.5	5.3.2.3
(1)	(2)	(3a)	(3b)	(4)	(5)	(6)	(7a)	(7b)	(8)	(9a)	(9b)	(10)	(11)	(12)	(13)	(15)	(16)	(17)	(18)	(19)	(20)
2047	DICHLORPROPENEN	3	F1	III	3		5 L	E1	P001 IBC03 LP01 R001		MP19	T2	TP1	LGBF		3	W12			CE4	30
2048	DICYCLOPENTADIEEN	3	F1	III	3		5 L	E1	P001 IBC03 LP01 R001		MP19	T2	TP1	LGBF		3	W12			CE4	30
2049	DIETHYLBENZEEN	3	F1	III	3		5 L	E1	P001 IBC03 LP01 R001		MP19	T2	TP1	LGBF		3	W12			CE4	30
2050	DIISOBUTYLEEN, ISOMERE VERBINDINGEN	3	F1	II	3		1 L	E2	P001 IBC02 R001		MP19	T4	TP1	LGBF		2				CE7	33
2051	2-DIMETHYLAMINOETHANOL	8	CF1	II	8+3		1 L	E2	P001 IBC02		MP15	T7	TP2	L4BN		2				CE6	83
2052	DIPENTEEN (limoneen)	3	F1	III	3		5 L	E1	P001 IBC03 LP01 R001		MP19	T2	TP1	LGBF		3	W12			CE4	30
2053	METHYLISOBUTYLCARBINOL (methylamylalcohol)	3	F1	III	3		5 L	E1	P001 IBC03 LP01 R001		MP19	T2	TP1	LGBF		3	W12			CE4	30
2054	MORFOLINE	8	CF1	I	8+3		0	E0	P001		MP8 MP17	T10	TP2	L10BH	TU38 TE22	1					883
2055	STYREEN MONOMEER, GESTABILISEERD (vinylbenzeen, monomeer, gestabiliseerd)	3	F1	III	3		5 L	E1	P001 IBC03 LP01 R001		MP19	T2	TP1	LGBF		3	W12			CE4	39
2056	TETRAHYDROFURAN	3	F1	II	3		1 L	E2	P001 IBC02 R001		MP19	T4	TP1	LGBF		2				CE7	33
2057	TRIPROPYLEEN (propyleen trimeer)	3	F1	II	3		1 L	E2	P001 IBC02 R001		MP19	T4	TP1	LGBF		2				CE7	33
2057	TRIPROPYLEEN (propyleen trimeer)	3	F1	III	3		5 L	E1	P001 IBC03 LP01 R001		MP19	T2	TP1	LGBF		3	W12			CE4	30
2058	VALERALDEHYDE	3	F1	II	3		1 L	E2	P001 IBC02 R001		MP19	T4	TP1	LGBF		2				CE7	33
2059	NITROCELLULOSE, OPLOSSING, BRANDBAAR, met een stikstofgehalte van ten hoogste 12,6 % in de droge stof en ten hoogste 55 % nitrocellulose	3	D	I	3	198 531	0	E0	P001		MP7 MP17	T11	TP1 TP8 TP27	L4BN		1					33
2059	NITROCELLULOSE, OPLOSSING, BRANDBAAR, met een stikstofgehalte van ten hoogste 12,6 % in de droge stof en ten hoogste 55 % nitrocellulose (dampdruk bij 50 °C hoger dan 110 kPa)	3	D	II	3	198 531 640C	1 L	E0	P001 IBC02		MP19	T4	TP1 TP8	L1,5BN		2				CE7	33

UN-nr	Benaming en beschrijving	Klasse	Classificatiecode	Verpakkingsgroep	Etiketten	Bijzondere bepalingen	Geïmitereerde en vrijgestelde hoeveelheden		Verpakkingen			Transporttanks en bulkcontainers		RID-tanks		Vervoerscategorie	Bijzondere bepalingen voor het vervoer			Expresgoed	Gevaarsidentificatienummer	
									Verpakkingsins tructies	Bijzondere bepalingen	Gezamenlijke verpakking	Instructies	Bijzondere bepalingen	Tankcode	Bijzondere bepalingen		Colli	Los gestort	Laden, lossen en behandeling			
	3.1.2	2.2	2.2	2.1.1.3	5.2.2	3.3	3.4	3.5.1.2	4.1.4	4.1.4	4.1.10	4.2.5.2, 7.3.2	4.2.5.3	4.3	4.3.5, 6.8.4	1.1.3.6	7.2.4	7.3.3	7.5.11	8.5	5.3.2.3	
(1)	(2)	(3a)	(3b)	(4)	(5)	(6)	(7a)	(7b)	(8)	(9a)	(9b)	(10)	(11)	(12)	(13)	(15)	(16)	(17)	(18)	(19)	(20)	
2059	NITROCELLULOSE, OPLOSSING, BRANDBAAR, met een stikstofgehalte van ten hoogste 12,6 % in de droge stof en ten hoogste 55 % nitrocellulose (dampdruk bij 50 °C ten hoogste 110 kPa)	3	D	II	3	198 531 640D	1 L	E0	P001 IBC02 R001		MP19	T4	TP1 TP8	LGBF		2				CE7	33	
2059	NITROCELLULOSE, OPLOSSING, BRANDBAAR, met een stikstofgehalte van ten hoogste 12,6 % in de droge stof en ten hoogste 55 % nitrocellulose	3	D	III	3	198 531	5 L	E0	P001 IBC03 LP01 R001		MP19	T2	TP1	LGBF		3	W12			CE4	30	
2067	AMMONIUMNITRAATHOUDENDE MESTSTOFFEN	5.1	O2	III	5.1	186 306 307	5 kg	E1	P002 IBC08 LP02 R001	☐ B3	MP10	T1 ☐ BK1 ☐ BK2	TP33	SGAV	TU3	3		VC1 VC2 AP6 AP7	CW24	CE11	50	
2071	Ammoniumnitraathoudende meststoffen, homogene mengsels van het stikstof/fosfaat-, stikstof/kali- of stikstof/fosfaat/kali-type, die niet meer dan 70% ammoniumnitraat bevatten en waarvan het totale gehalte aan brandbare organische stoffen, berekend als koolstof, niet meer bedraagt dan 0,4%, of die niet meer dan 45% ammoniumnitraat bevatten, met een onbeperkt gehalte brandbare stoffen	9	M11	NIET ONDERWORPEN AAN HET RID																		
2073	AMMONIAK, OPLOSSING in water, met een relatieve dichtheid bij 15 °C lager dan 0,880, met meer dan 35 % doch ten hoogste 50% ammoniak	2	4A		2.2 (+13)	532	120 ml	E0	P200		MP9	(M)		PxBN(M)	TA4 TT9 TM6	3				CW9 CW10	CE2	20
2074	ACRYLAMIDE, VAST	6.1	T2	III	6.1		5 kg	E1	P002 IBC08 LP02 R001	☐ B3	MP10	T1	TP33	SGAH L4BH	TU15	2		VC1 VC2 AP7	CW13 CW28 CW31	CE11	60	
2075	CHLORAAL, WATERVRIJ, GESTABILISEERD	6.1	T1	II	6.1		100 ml	E4	P001 IBC02		MP15	T7	TP2	L4BH	TU15	2				CW13 CW28 CW31	CE5	69
2076	CRESOLEN, VLOEIBAAR	6.1	TC1	II	6.1+8		100 ml	E4	P001 IBC02		MP15	T7	TP2	L4BH	TU15	2				CW13 CW28 CW31	CE5	68
2077	alfa-NAFTYLAMINE	6.1	T2	III	6.1		5 kg	E1	P002 IBC08 LP02 R001	☐ B3	MP10	T1	TP33	SGAH L4BH	TU15	2		VC1 VC2 AP7	CW13 CW28 CW31	CE11	60	
2078	TOLUEENDIISOCYANAAT	6.1	T1	II	6.1	279	100 ml	E4	P001 IBC02		MP15	T7	TP2	L4BH	TU15	2				CW13 CW28 CW31	CE5	60
2079	DIETHYLEENTRIAMINE	8	C7	II	8		1 L	E2	P001 IBC02		MP15	T7	TP2	L4BN		2				CE6	80	
2186	CHLOORWATERSTOF, STERK GEKOELD, VLOEIBAAR	2	3TC	VERVOER VERBODEN																		
2187	KOOLDIOXIDE, STERK GEKOELD, VLOEIBAAR (KOOLSTOFDIOXIDE, STERK GEKOELD, VLOEIBAAR) (KOOLZUUR, STERK GEKOELD, VLOEIBAAR)	2	3A		2.2 (+13)		120 ml	E1	P203		MP9	T75	TP5	RxBN	TU19 TA4 TT9 TM6	3	W5			CW9 CW11 CW30 CW36	CE2	22

UN-nr	Benaming en beschrijving	Klasse	Classificatiecode	Verpakkingsgroep	Etiketten	Bijzondere bepalingen	Geïmitereerde en vrijgestelde hoeveelheden		Verpakkingen			Transporttanks en bulkcontainers		RID-tanks		Vervoerscategorie	Bijzondere bepalingen voor het vervoer			Expresgoed	Gevaaridentificatienummer
							3.4	3.5.1.2	Verpakkingsinstructies	Bijzondere bepalingen	Gezamenlijke verpakking	Instructies	Bijzondere bepalingen	Tankcode	Bijzondere bepalingen		Colli	Los gestort	Laden, lossen en behandeling		
	3.1.2	2.2	2.2	2.1.1.3	5.2.2	3.3	3.4	3.5.1.2	4.1.4	4.1.4	4.1.10	4.2.5.2, 7.3.2	4.2.5.3	4.3	4.3.5, 6.8.4	1.1.3.6	7.2.4	7.3.3	7.5.11	8.5	5.3.2.3
(1)	(2)	(3a)	(3b)	(4)	(5)	(6)	(7a)	(7b)	(8)	(9a)	(9b)	(10)	(11)	(12)	(13)	(15)	(16)	(17)	(18)	(19)	(20)
2188	ARSEENWATERSTOF (ARSINE)	2	2TF		2.3+2.1		0	E0	P200		MP9					1			CW9 CW10 CW36		263
2189	DICHOORSILAAAN	2	2TFC		2.3+2.1+8 (+13)		0	E0	P200		MP9	(M)		PxBH(M)	TU38 TE22 TE25 TA4 TT9 TM6	1			CW9 CW10 CW36		263
2190	ZUURSTOFDIFLUORIDE, SAMENGEPERST	2	1TOC		2.3+5.1+8		0	E0	P200		MP9					1			CW9 CW10 CW36		265
2191	SULFURYLFLUORIDE	2	2T		2.3 (+13)		0	E0	P200		MP9	(M)		PxBH(M)	TU38 TE22 TE25 TA4 TT9 TM6	1			CW9 CW10 CW36		26
2192	GERMAANWATERSTOF (GERMAAN)	2	2TF		2.3+2.1	632	0	E0	P200		MP9	(M)				1			CW9 CW10 CW36		263
2193	HEXAFLUORETHAAN (KOELGAS R 116)	2	2A		2.2 (+13)	662	120 ml	E1	P200		MP9	(M)		PxBN(M)	TA4 TT9 TM6	3			CW9 CW10 CW36	CE3	20
2194	SELEENHEXAFLUORIDE	2	2TC		2.3+8		0	E0	P200		MP9					1			CW9 CW10 CW36		268
2195	TELLUURHEXAFLUORIDE	2	2TC		2.3+8		0	E0	P200		MP9					1			CW9 CW10 CW36		268
2196	WOLFRAAMHEXAFLUORIDE	2	2TC		2.3+8		0	E0	P200		MP9					1			CW9 CW10 CW36		268
2197	WATERSTOFJODIDE, WATERVRIJ (JODWATERSTOF, WATERVRIJ)	2	2TC		2.3+8 (+13)		0	E0	P200		MP9	(M)		PxBH(M)	TU38 TE22 TE25 TA4 TT9 TM6	1			CW9 CW10 CW36		268
2198	FOSFORPENTAFLUORIDE	2	2TC		2.3+8		0	E0	P200		MP9					1			CW9 CW10 CW36		268

UN-nr	Benaming en beschrijving	Klasse	Classificatiecode	Verpakkingsgroep	Etiketten	Bijzondere bepalingen	Geïmitereerde en vrijgestelde hoeveelheden		Verpakkingen			Transporttanks en bulkcontainers		RID-tanks		Vervoerscategorie	Bijzondere bepalingen voor het vervoer			Expresgoed	Gevaarsidentificatienummer
							(7a)	(7b)	(8)	(9a)	(9b)	(10)	(11)	(12)	(13)		(15)	(16)	(17)		
									Verpakkingen in trucs	Bijzondere bepalingen	Gezamenlijke verpakking	Instructies	Bijzondere bepalingen	Tankcode	Bijzondere bepalingen		Colli	Los gestort	Laden, lossen en behandeling		
	3.1.2	2.2	2.2	2.1.1.3	5.2.2	3.3	3.4	3.5.1.2	4.1.4	4.1.4	4.1.10	4.2.5.2, 7.3.2	4.2.5.3	4.3	4.3.5, 6.8.4	1.1.3.6	7.2.4	7.3.3	7.5.11	8.5	5.3.2.3
(1)	(2)	(3a)	(3b)	(4)	(5)	(6)	(7a)	(7b)	(8)	(9a)	(9b)	(10)	(11)	(12)	(13)	(15)	(16)	(17)	(18)	(19)	(20)
2199	FOSFORWATERSTOF (FOSFINE)	2	2TF		2.3+2.1	632	0	E0	P200		MP9					1			CW9 CW10 CW36		263
2200	PROPADIËN, GESTABILISEERD	2	2F		2.1 (+13)	662	0	E0	P200		MP9	(M)		PxBN(M)	TU38 TE22 TA4 TT9 TM6	2			CW9 CW10 CW36	CE3	239
2201	DISTIKSTOF, STERK GEKOELD, VLOEIBAAR (LACHGAS, STERK GEKOELD, VLOEIBAAR)	2	3O		2.2+5.1 (+13)		0	E0	P203		MP9	T75	TP5 TP22	RxBN	TU7 TU19 TA4 TT9 TM6	3	W5		CW9 CW11 CW30 CW36	CE2	225
2202	SELEENWATERSTOF, WATERVRIJ (WATERSTOFSELENIDE, WATERVRIJ)	2	2TF		2.3+2.1		0	E0	P200		MP9					1			CW9 CW10 CW36		263
2203	SILICIUMWATERSTOF (SILAN)	2	2F		2.1 (+13)	632 662	0	E0	P200		MP9	(M)		PxBN(M)	TU38 TE22 TA4 TT9 TM6	2			CW9 CW10 CW36		23
2204	CARBONYLSULFIDE	2	2TF		2.3+2.1 (+13)		0	E0	P200		MP9	(M)		PxBH(M)	TU38 TE22 TE25 TA4 TT9 TM6	1			CW9 CW10 CW36		263
2205	ADIPONITRIL	6.1	T1	III	6.1		5 L	E1	P001 IBC03 LP01 R001		MP19	T3	TP1	L4BH	TU15	2	W12		CW13 CW28 CW31	CE8	60
2206	ISOCYANATEN, GIFTIG, N.E.G. of ISOCYANAAT, OPLOSSING, GIFTIG, N.E.G.	6.1	T1	II	6.1	274 551	100 ml	E4	P001 IBC02		MP15	T11	TP2 TP27	L4BH	TU15	2			CW13 CW28 CW31	CE5	60
2206	ISOCYANATEN, GIFTIG, N.E.G. of ISOCYANAAT, OPLOSSING, GIFTIG, N.E.G.	6.1	T1	III	6.1	274 551	5 L	E1	P001 IBC03 LP01 R001		MP19	T7	TP1 TP28	L4BH	TU15	2	W12		CW13 CW28 CW31	CE8	60
2208	CALCIUMHYPOCHLORIEET, MENGSEL, DROOG, met meer dan 10%, doch ten hoogste 39% actief chloor	5.1	O2	III	5.1	314	5 kg	E1	P002 IBC08 LP02 R001	☐ B3 B13 L3	MP10			SGAN	TU3	3			CW24 CW35	CE11	50
2209	FORMALDEHYDE, OPLOSSING, met ten minste 25% formaldehyde	8	C9	III	8	533	5 L	E1	P001 IBC03 LP01 R001		MP19	T4	TP1	L4BN		3	W12			CE8	80

UN-nr	Benaming en beschrijving	Klasse	Classificatiecode	Verpakkingsgroep	Etiketten	Bijzondere bepalingen	Gelimiteerde en vrijgestelde hoeveelheden		Verpakkingen			Transporttanks en bulkcontainers		RID-tanks		Vervoerscategorie	Bijzondere bepalingen voor het vervoer			Expresgoed	Gevaaridentificatienummer					
									Verpakkingsinstructies	Bijzondere bepalingen	Gezamenlijke verpakking	Instructies	Bijzondere bepalingen	Tankcode	Bijzondere bepalingen		Colli	Los gestort	Laden, lossen en behandeling							
	3.1.2	2.2	2.2	2.1.1.3	5.2.2	3.3	3.4	3.5.1.2	4.1.4	4.1.4	4.1.10	4.2.5.2, 7.3.2	4.2.5.3	4.3	4.3.5, 6.8.4	1.1.3.6	7.2.4	7.3.3	7.5.11	8.5	5.3.2.3					
(1)	(2)	(3a)	(3b)	(4)	(5)	(6)	(7a)	(7b)	(8)	(9a)	(9b)	(10)	(11)	(12)	(13)	(15)	(16)	(17)	(18)	(19)	(20)					
2210	MANEB of MANEB-PREPARATEN met ten minste 60 massa-% maneb	4.2	SW	III	4.2+4.3	273	0	E1	P002 IBC06 R001		MP14	T1	TP33	SGAN		3	W1	VC1 VC2 AP1		CE11	40					
2211	EXPANDEERBARE POLYMEERKORRELS, die brandbare dampen ontwikkelen	9	M3	III	GEEN	207 633	5 kg	E1	P002 IBC08 R001	PP14 <input type="checkbox"/> B3 B6	MP10	T1	TP33	SGAN	TE20	3		VC1 VC2 AP2	CW31	CE11	90					
2212	ASBEST, AMFIBOOL (amosiet, tremoliet, actinoliet, anthofylliet, crocidoliet)	9	M1	II	9	168 274 542	1 kg	E0	P002 <input type="checkbox"/> IBC08	PP37 <input type="checkbox"/> B4	MP10	T3	TP33	SGAH	TU15	2	W11		CW13 CW28 CW31	CE9	90					
2213	PARAFORMALDEHYDE	4.1	F1	III	4.1		5 kg	E1	P002 IBC08 LP02 R001	PP12 <input type="checkbox"/> B3	MP10	T1 <input type="checkbox"/> BK1 <input type="checkbox"/> BK2	TP33	SGAV		3	W1 W13	VC1 VC2		CE11	40					
2214	FTAALZUURANHYDRIDE met meer dan 0,05% maleïnezuuranhydride	8	C4	III	8	169	5 kg	E1	P002 IBC08 LP02 R001	<input type="checkbox"/> B3	MP10	T1	TP33	SGAV L4BN		3		VC1 VC2 AP7		CE11	80					
2215	MALEÏNEZUURANHYDRIDE	8	C4	III	8		5 kg	E1	P002 IBC08 R001	<input type="checkbox"/> B3	MP10	T1	TP33	SGAV		3		VC1 VC2 AP7		CE11	80					
2215	MALEÏNEZUURANHYDRIDE, GESMOLTEN	8	C3	III	8		0	E0				T4	TP3	L4BN		0				CE8	80					
2216	Vismeel (visafval), gestabiliseerd	9	M11						NIET ONDERWORPEN AAN HET RID																	
2217	OLIEZAADKOEKEN met ten hoogste 1,5 massa-% olie en ten hoogste 11 massa-% vocht	4.2	S2	III	4.2	142	0	E0	P002 IBC08 LP02 R001	PP20 <input type="checkbox"/> B3 B6	MP14					3	W1	VC1 VC2 AP1		CE11	40					
2218	ACRYLZUUR, GESTABILISEERD	8	CF1	II	8+3		1 L	E2	P001 IBC02		MP15	T7	TP2	L4BN		2				CE6	839					
2219	ALLYLGLYCIDYLETHER	3	F1	III	3		5 L	E1	P001 IBC03 LP01 R001		MP19	T2	TP1	LGBF		3	W12			CE4	30					
2222	ANISOL (fenylmethylether)	3	F1	III	3		5 L	E1	P001 IBC03 LP01 R001		MP19	T2	TP1	LGBF		3	W12			CE4	30					
2224	BENZONITRIL	6.1	T1	II	6.1		100 ml	E4	P001 IBC02		MP15	T7	TP2	L4BH	TU15	2			CW13 CW28 CW31	CE5	60					
2225	BENZEENSULFONYLCHLORIDE	8	C3	III	8		5 L	E1	P001 IBC03 LP01 R001		MP19	T4	TP1	L4BN		3	W12			CE8	80					
2226	BENZOTRICHLORIDE (trichloormethylbenzeen)	8	C9	II	8		1 L	E2	P001 IBC02		MP15	T7	TP2	L4BN		2				CE6	80					
2227	n-BUTYLMETHACRYLAAT, GESTABILISEERD	3	F1	III	3		5 L	E1	P001 IBC03 LP01 R001		MP19	T2	TP1	LGBF		3	W12			CE4	39					

UN-nr	Benaming en beschrijving	Klasse	Classificatiecode	Verpakkingsgroep	Etiketten	Bijzondere bepalingen	Geïmitereerde en vrijgestelde hoeveelheden		Verpakkingen			Transporttanks en bulkcontainers		RID-tanks		Vervoerscategorie	Bijzondere bepalingen voor het vervoer			Expresgoed	Gevaarsidentificatienummer
							(7a)	(7b)	Verpakkingsinstructies	Bijzondere bepalingen	Gezamenlijke verpakking	Instructies	Bijzondere bepalingen	Tankcode	Bijzondere bepalingen		Colli	Los gestort	Laden, lossen en behandeling		
(1)	(2)	(3a)	(3b)	(4)	(5)	(6)	(7a)	(7b)	(8)	(9a)	(9b)	(10)	(11)	(12)	(13)	(15)	(16)	(17)	(18)	(19)	(20)
	3.1.2	2.2	2.2	2.1.1.3	5.2.2	3.3	3.4	3.5.1.2	4.1.4	4.1.4	4.1.10	4.2.5.2, 7.3.2	4.2.5.3	4.3	4.3.5, 6.8.4	1.1.3.6	7.2.4	7.3.3	7.5.11	8.5	5.3.2.3
2232	2-CHLOORETHANAL (chlooracetaldehyde)	6.1	T1	I	6.1	354	0	E0	P602		MP8 MP17	T20	TP2 TP37	L10CH	TU14 TU15 TU38 TE21 TE22	1			CW13 CW28 CW31		66
2233	CHLOORANISIDINEN	6.1	T2	III	6.1		5 kg	E1	P002 IBC08 LP02 R001	<input type="checkbox"/> B3	MP10	T1	TP33	SGAH L4BH	TU15	2		VC1 VC2 AP7	CW13 CW28 CW31	CE11	60
2234	CHLOORBENZOTRIFLUORIDEN	3	F1	III	3		5 L	E1	P001 IBC03 LP01 R001		MP19	T2	TP1	LGBF		3	W12			CE4	30
2235	CHLOORBENZYLCHLORIDEN, VLOEIBAAR	6.1	T1	III	6.1		5 L	E1	P001 IBC03 LP01 R001		MP19	T4	TP1	L4BH	TU15	2	W12		CW13 CW28 CW31	CE8	60
2236	3-CHLOOR-4-METHYLFENYLISOCYANAAT, VLOEIBAAR	6.1	T1	II	6.1		100 ml	E4	P001 IBC02		MP15			L4BH	TU15	2			CW13 CW28 CW31	CE5	60
2237	CHLOORNITROANILINEN	6.1	T2	III	6.1		5 kg	E1	P002 IBC08 LP02 R001	<input type="checkbox"/> B3	MP10	T1	TP33	SGAH L4BH	TU15	2		VC1 VC2 AP7	CW13 CW28 CW31	CE11	60
2238	CHLOORTOLUENEN	3	F1	III	3		5 L	E1	P001 IBC03 LP01 R001		MP19	T2	TP1	LGBF		3	W12			CE4	30
2239	CHLOORTOLUIDINEN, VAST	6.1	T2	III	6.1		5 kg	E1	P002 IBC08 LP02 R001	<input type="checkbox"/> B3	MP10	T1	TP33	SGAH L4BH	TU15	2		VC1 VC2 AP7	CW13 CW28 CW31	CE11	60
2240	CHROOMZWAVELZUUR	8	C1	I	8		0	E0	P001		MP8 MP17	T10	TP2	L10BH	TU38 TE22	1					88
2241	CYCLOHEPTAAN	3	F1	II	3		1 L	E2	P001 IBC02 R001		MP19	T4	TP1	LGBF		2				CE7	33
2242	CYCLOHEPTEEN	3	F1	II	3		1 L	E2	P001 IBC02 R001		MP19	T4	TP1	LGBF		2				CE7	33
2243	CYCLOHEXYLACETAAT	3	F1	III	3		5 L	E1	P001 IBC03 LP01 R001		MP19	T2	TP1	LGBF		3	W12			CE4	30
2244	CYCLOPENTANOL	3	F1	III	3		5 L	E1	P001 IBC03 LP01 R001		MP19	T2	TP1	LGBF		3	W12			CE4	30

UN-nr	Benaming en beschrijving	Klasse	Classificatiecode	Verpakkingsgroep	Etiketten	Bijzondere bepalingen	Geïmiterde en vrijgestelde hoeveelheden		Verpakkingen			Transporttanks en bulkcontainers		RID-tanks		Vervoerscategorie	Bijzondere bepalingen voor het vervoer			Expresgoed	Gevaaridentificatienummer
							(7a)	(7b)	Verpakkingsinstructies	Bijzondere bepalingen	Gezamenlijke verpakking	Instructies	Bijzondere bepalingen	Tankcode	Bijzondere bepalingen		Colli	Los gestort	Laden, lossen en behandeling		
	3.1.2	2.2	2.2	2.1.1.3	5.2.2	3.3	3.4	3.5.1.2	4.1.4	4.1.4	4.1.10	4.2.5.2, 7.3.2	4.2.5.3	4.3	4.3.5, 6.8.4	1.1.3.6	7.2.4	7.3.3	7.5.11	8.5	5.3.2.3
(1)	(2)	(3a)	(3b)	(4)	(5)	(6)	(7a)	(7b)	(8)	(9a)	(9b)	(10)	(11)	(12)	(13)	(15)	(16)	(17)	(18)	(19)	(20)
2245	CYCLOPENTANON	3	F1	III	3		5 L	E1	P001 IBC03 LP01 R001		MP19	T2	TP1	LGBF		3	W12			CE4	30
2246	CYCLOPENTEEN	3	F1	II	3		1 L	E2	P001 IBC02	☐ B8	MP19	T7	TP2	L1,5BN		2				CE7	33
2247	n-DECAAN	3	F1	III	3		5 L	E1	P001 IBC03 LP01 R001		MP19	T2	TP1	LGBF		3	W12			CE4	30
2248	DI-n-BUTYLAMINE	8	CF1	II	8+3		1 L	E2	P001 IBC02		MP15	T7	TP2	L4BN		2				CE6	83
2249	DICHOORMETHYLEETHER, SYMMETRISCH	6.1	TF1	VERVOER VERBODEN																	
2250	DICHOORFENYLISOCYANATEN	6.1	T2	II	6.1		500 g	E4	P002 ☐ IBC08	☐ B4	MP10	T3	TP33	SGAH L4BH	TU15	2	W11		CW13 CW28 CW31	CE9	60
2251	BICYCLO-[2,2,1]-HEPTADIEEN-2,5, GESTABILISEERD (NORBORNADIEEN-2,5, GESTABILISEERD)	3	F1	II	3		1 L	E2	P001 IBC02 R001		MP19	T7	TP2	LGBF		2				CE7	339
2252	1,2-DIMETHOXYETHAAN	3	F1	II	3		1 L	E2	P001 IBC02 R001		MP19	T4	TP1	LGBF		2				CE7	33
2253	N,N-DIMETHYLANILINE	6.1	T1	II	6.1		100 ml	E4	P001 IBC02		MP15	T7	TP2	L4BH	TU15	2			CW13 CW28 CW31	CE5	60
2254	STORMLUCIFERS	4.1	F1	III	4.1	293	5 kg	E0	P407 R001		MP11					4	W1			CE11	40
2256	CYCLOHEXEEN	3	F1	II	3		1 L	E2	P001 IBC02 R001		MP19	T4	TP1	LGBF		2				CE7	33
2257	KALIUM	4.3	W2	I	4.3		0	E0	P403 IBC04		MP2	T9	TP7 TP33	L10BN(+)	TU1 TE5 TT3 TM2	1	W1		CW23		X423
2258	1,2-PROPYLEENDIAMINE	8	CF1	II	8+3		1 L	E2	P001 IBC02		MP15	T7	TP2	L4BN		2				CE6	83
2259	TRIETHYLEENTETRAMINE	8	C7	II	8		1 L	E2	P001 IBC02		MP15	T7	TP2	L4BN		2				CE6	80
2260	TRIPROPYLAMINE	3	FC	III	3+8		5 L	E1	P001 IBC03 R001		MP19	T4	TP1	L4BN		3	W12			CE4	38
2261	XYLENOLEN, VAST	6.1	T2	II	6.1		500 g	E4	P002 ☐ IBC08	☐ B4	MP10	T3	TP33	SGAH L4BH	TU15	2	W11		CW13 CW28 CW31	CE9	60
2262	N,N-DIMETHYLCARBAMOYLCHLORIDE	8	C3	II	8		1 L	E2	P001 IBC02		MP15	T7	TP2	L4BN		2				CE6	80



UN-nr	Benaming en beschrijving	Klasse	Classificatiecode	Verpakkingsgroep	Etiketten	Bijzondere bepalingen	Gelimiteerde en vrijgestelde hoeveelheden		Verpakkingen			Transporttanks en bulkcontainers		RID-tanks		Vervoerscategorie	Bijzondere bepalingen voor het vervoer			Expresgoed	Gevaarsidentificatienummer
									Verpakkingstypes	Bijzondere bepalingen	Gezamenlijke verpakking	Instructies	Bijzondere bepalingen	Tankcode	Bijzondere bepalingen		Colli	Los gestort	Laden, lossen en behandeling		
(1)	(2)	(3a)	(3b)	(4)	(5)	(6)	(7a)	(7b)	(8)	(9a)	(9b)	(10)	(11)	(12)	(13)	(15)	(16)	(17)	(18)	(19)	(20)
	3.1.2	2.2	2.2	2.1.1.3	5.2.2	3.3	3.4	3.5.1.2	4.1.4	4.1.4	4.1.10	4.2.5.2, 7.3.2	4.2.5.3	4.3	4.3.5, 6.8.4	1.1.3.6	7.2.4	7.3.3	7.5.11	8.5	5.3.2.3
2263	DIMETHYLCYCLOHEXANEN	3	F1	II	3		1 L	E2	P001 IBC02 R001		MP19	T4	TP1	LGBF		2				CE7	33
2264	N,N-DIMETHYLCYCLOHEXYLAMINE	8	CF1	II	8+3		1 L	E2	P001 IBC02		MP15	T7	TP2	L4BN		2				CE6	83
2265	N,N-DIMETHYLFORMAMIDE	3	F1	III	3		5 L	E1	P001 IBC03 LP01 R001		MP19	T2	TP2	LGBF		3	W12			CE4	30
2266	N, N-DIMETHYLPROPYLAMINE	3	FC	II	3+8		1 L	E2	P001 IBC02		MP19	T7	TP2	L4BH		2				CE7	338
2267	DIMETHYLTHIOFOSFORYLCHLORIDE	6.1	TC1	II	6.1+8		100 ml	E4	P001 IBC02		MP15	T7	TP2	L4BH	TU15	2			CW13 CW28 CW31	CE5	68
2269	3,3'-IMINOBISSPROPYLAMINE (dipropyleentriamine)	8	C7	III	8		5 L	E1	P001 IBC03 LP01 R001		MP19	T4	TP2	L4BN		3	W12			CE8	80
2270	ETHYLAMINE, OPLOSSING IN WATER met ten minste 50 massa-% en ten hoogste 70 massa-% ethylamine	3	FC	II	3+8		1 L	E2	P001 IBC02		MP19	T7	TP1	L4BH		2				CE7	338
2271	ETHYLAMYLKETON	3	F1	III	3		5 L	E1	P001 IBC03 LP01 R001		MP19	T2	TP1	LGBF		3	W12			CE4	30
2272	N-ETHYLANILINE	6.1	T1	III	6.1		5 L	E1	P001 IBC03 LP01 R001		MP19	T4	TP1	L4BH	TU15	2	W12		CW13 CW28 CW31	CE8	60
2273	2-ETHYLANILINE	6.1	T1	III	6.1		5 L	E1	P001 IBC03 LP01 R001		MP19	T4	TP1	L4BH	TU15	2	W12		CW13 CW28 CW31	CE8	60
2274	N-ETHYL-N-BENZYLANILINE	6.1	T1	III	6.1		5 L	E1	P001 IBC03 LP01 R001		MP19	T4	TP1	L4BH	TU15	2	W12		CW13 CW28 CW31	CE8	60
2275	2-ETHYLBUTANOL	3	F1	III	3		5 L	E1	P001 IBC03 LP01 R001		MP19	T2	TP1	LGBF		3	W12			CE4	30
2276	2-ETHYLHEXYLAMINE	3	FC	III	3+8		5 L	E1	P001 IBC03 R001		MP19	T4	TP1	L4BN		3	W12			CE4	38
2277	ETHYLMETHACRYLAAT, GESTABILISEERD	3	F1	II	3		1 L	E2	P001 IBC02 R001		MP19	T4	TP1	LGBF		2				CE7	339
2278	n-HEPTEEN	3	F1	II	3		1 L	E2	P001 IBC02 R001		MP19	T4	TP1	LGBF		2				CE7	33

UN-nr	Benaming en beschrijving	Klasse	Classificatiecode	Verpakkingsgroep	Etiketten	Bijzondere bepalingen	Geïmitereerde en vrijgestelde hoeveelheden		Verpakkingen			Transporttanks en bulkcontainers		RID-tanks		Vervoerscategorie	Bijzondere bepalingen voor het vervoer			Expresgoed	Gevaaridentificatienummer
							3.4	3.5.1.2	Verpakkingsinstructies	Bijzondere bepalingen	Gezamenlijke verpakking	Instructies	Bijzondere bepalingen	Tankcode	Bijzondere bepalingen		Colli	Los gestort	Laden, lossen en behandeling		
	3.1.2	2.2	2.2	2.1.1.3	5.2.2	3.3	3.4	3.5.1.2	4.1.4	4.1.4	4.1.10	4.2.5.2, 7.3.2	4.2.5.3	4.3	4.3.5, 6.8.4	1.1.3.6	7.2.4	7.3.3	7.5.11	8.5	5.3.2.3
(1)	(2)	(3a)	(3b)	(4)	(5)	(6)	(7a)	(7b)	(8)	(9a)	(9b)	(10)	(11)	(12)	(13)	(15)	(16)	(17)	(18)	(19)	(20)
2279	HEXACHLOORBUTADIEEN	6.1	T1	III	6.1		5 L	E1	P001 IBC03 LP01 R001		MP19	T4	TP1	L4BH	TU15	2	W12		CW13 CW28 CW31	CE8	60
2280	HEXAMETHYLEENDIAMINE, VAST	8	C8	III	8		5 kg	E1	P002 IBC08 LP02 R001	☐ B3	MP10	T1	TP33	SGAV L4BN		3		VC1 VC2 AP7		CE11	80
2281	HEXAMETHYLEENDIISOCYANAAT	6.1	T1	II	6.1		100 ml	E4	P001 IBC02		MP15	T7	TP2	L4BH	TU15	2			CW13 CW28 CW31	CE5	60
2282	HEXANOLEN	3	F1	III	3		5 L	E1	P001 IBC03 LP01 R001		MP19	T2	TP1	LGBF		3	W12			CE4	30
2283	ISOBUTYLMETHACRYLAAT, GESTABILISEERD	3	F1	III	3		5 L	E1	P001 IBC03 LP01 R001		MP19	T2	TP1	LGBF		3	W12			CE4	39
2284	ISOBUTYRONITRIL	3	FT1	II	3+6.1		1 L	E2	P001 IBC02		MP19	T7	TP2	L4BH	TU15	2			CW13 CW28	CE7	336
2285	ISOCYANATOBENZOTRIFLUORIDEN	6.1	TF1	II	6.1+3		100 ml	E4	P001 IBC02		MP15	T7	TP2	L4BH	TU15	2			CW13 CW28 CW31	CE5	63
2286	PENTAMETHYLHEPTAAN (isododecaan)	3	F1	III	3		5 L	E1	P001 IBC03 LP01 R001		MP19	T2	TP1	LGBF		3	W12			CE4	30
2287	ISOHEPTENEN	3	F1	II	3		1 L	E2	P001 IBC02 R001		MP19	T4	TP1	LGBF		2				CE7	33
2288	ISOHEXENEN	3	F1	II	3		1 L	E2	P001 IBC02 R001	☐ B8	MP19	T11	TP1	LGBF		2				CE7	33
2289	ISOFORONDIAMINE	8	C7	III	8		5 L	E1	P001 IBC03 LP01 R001		MP19	T4	TP1	L4BN		3	W12			CE8	80
2290	ISOFORONDIISOCYANAAT (3-isocyanatomethyl-3,5,5-trimethylcyclohexylisocyanaat)	6.1	T1	III	6.1		5 L	E1	P001 IBC03 LP01 R001		MP19	T4	TP2	L4BH	TU15	2	W12		CW13 CW28 CW31	CE8	60
2291	LOODVERBINDING, OPLOSBAAR, N.E.G.	6.1	T5	III	6.1	199 274 535	5 kg	E1	P002 IBC08 LP02 R001	☐ B3	MP10	T1	TP33	SGAH L4BH	TU15	2		VC1 VC2 AP7	CW13 CW28 CW31	CE11	60

UN-nr	Benaming en beschrijving	Klasse	Classificatiecode	Verpakkingsgroep	Etiketten	Bijzondere bepalingen	Geïmiterde en vrijgestelde hoeveelheden		Verpakkingen			Transporttanks en bulkcontainers		RID-tanks		Vervoerscategorie	Bijzondere bepalingen voor het vervoer			Expresgoed	Gevaaridentificatienummer
							3.4	3.5.1.2	Verpakkingsinstructies	Bijzondere bepalingen	Gezamenlijke verpakking	Instructies	Bijzondere bepalingen	Tankcode	Bijzondere bepalingen		Colli	Los gestort	Laden, lossen en behandeling		
	3.1.2	2.2	2.2	2.1.1.3	5.2.2	3.3	3.4	3.5.1.2	4.1.4	4.1.4	4.1.10	4.2.5.2, 7.3.2	4.2.5.3	4.3	4.3.5, 6.8.4	1.1.3.6	7.2.4	7.3.3	7.5.11	8.5	5.3.2.3
(1)	(2)	(3a)	(3b)	(4)	(5)	(6)	(7a)	(7b)	(8)	(9a)	(9b)	(10)	(11)	(12)	(13)	(15)	(16)	(17)	(18)	(19)	(20)
2293	4-METHOXY-4-METHYLPENTAAN-2-ON	3	F1	III	3		5 L	E1	P001 IBC03 LP01 R001		MP19	T2	TP1	LGBF		3	W12			CE4	30
2294	N-METHYLANILINE	6.1	T1	III	6.1		5 L	E1	P001 IBC03 LP01 R001		MP19	T4	TP1	L4BH	TU15	2	W12		CW13 CW28 CW31	CE8	60
2295	METHYLCHLOORACETAAT	6.1	TF1	I	6.1+3		0	E0	P001		MP8 <input type="checkbox"/> MP17	T14	TP2	L10CH	TU14 TU15 TU38 TE21 TE22	1			CW13 CW28 CW31		663
2296	METHYLCYCLOHEXAAN	3	F1	II	3		1 L	E2	P001 IBC02 R001		MP19	T4	TP1	LGBF		2				CE7	33
2297	METHYLCYCLOHEXANON	3	F1	III	3		5 L	E1	P001 IBC03 LP01 R001		MP19	T2	TP1	LGBF		3	W12			CE4	30
2298	METHYLCYCLOPENTAAN	3	F1	II	3		1 L	E2	P001 IBC02 R001		MP19	T4	TP1	LGBF		2				CE7	33
2299	METHYLDICHLORACETAAT	6.1	T1	III	6.1		5 L	E1	P001 IBC03 LP01 R001		MP19	T4	TP1	L4BH	TU15	2	W12		CW13 CW28 CW31	CE8	60
2300	2-METHYL-5-ETHYLPYRIDINE	6.1	T1	III	6.1		5 L	E1	P001 IBC03 LP01 R001		MP19	T4	TP1	L4BH	TU15	2	W12		CW13 CW28 CW31	CE8	60
2301	2-METHYLFURAN	3	F1	II	3		1 L	E2	P001 IBC02 R001		MP19	T4	TP1	LGBF		2				CE7	33
2302	5-METHYLHEXAAN-2-ON	3	F1	III	3		5 L	E1	P001 IBC03 LP01 R001		MP19	T2	TP1	LGBF		3	W12			CE4	30
2303	ISOPROPENYLBENZEEN	3	F1	III	3		5 L	E1	P001 IBC03 LP01 R001		MP19	T2	TP1	LGBF		3	W12			CE4	30
2304	NAFTALEEN, GESMOLTEN	4.1	F2	III	4.1	536	0	E0				T1	TP3	LGBV	TU27 TE4 TE6	3					44
2305	NITROBENZEENSULFONZUUR	8	C4	II	8		1 kg	E2	P002 <input type="checkbox"/> IBC08	<input type="checkbox"/> B4	MP10	T3	TP33	SGAN L4BN		2	W11			CE10	80
2306	NITROBENZOTRIFLUORIDEN, VLOEIBAAR	6.1	T1	II	6.1		100 ml	E4	P001 IBC02		MP15	T7	TP2	L4BH	TU15	2			CW13 CW28 CW31	CE5	60

UN-nr	Benaming en beschrijving	Klasse	Classificatiecode	Verpakkingsgroep	Etiketten	Bijzondere bepalingen	Geïmitereerde en vrijgestelde hoeveelheden		Verpakkingen			Transporttanks en bulkcontainers		RID-tanks		Vervoerscategorie	Bijzondere bepalingen voor het vervoer			Expresgoed	Gevaarsidentificatienummer
							3.4	3.5.1.2	Verpakkingsinstructies	Bijzondere bepalingen	Gezamenlijke verpakking	Instructies	Bijzondere bepalingen	Tankcode	Bijzondere bepalingen		Colli	Los gestort	Laden, lossen en behandeling		
	3.1.2	2.2	2.2	2.1.1.3	5.2.2	3.3	3.4	3.5.1.2	4.1.4	4.1.4	4.1.10	4.2.5.2, 7.3.2	4.2.5.3	4.3	4.3.5, 6.8.4	1.1.3.6	7.2.4	7.3.3	7.5.11	8.5	5.3.2.3
(1)	(2)	(3a)	(3b)	(4)	(5)	(6)	(7a)	(7b)	(8)	(9a)	(9b)	(10)	(11)	(12)	(13)	(15)	(16)	(17)	(18)	(19)	(20)
2307	3-NITRO-4-CHLOORBENZOTRIFLUORIDE	6.1	T1	II	6.1		100 ml	E4	P001 IBC02		MP10	T7	TP2	L4BH	TU15	2			CW13 CW28 CW31	CE9	60
2308	NITROSYLZWAVELZUUR, VLOEIBAAR	8	C1	II	8		1 L	E2	P001 IBC02		MP15	T8	TP2	L4BN		2				CE6	X80
2309	OCTADIENEN	3	F1	II	3		1 L	E2	P001 IBC02 R001		MP19	T4	TP1	LGBF		2				CE7	33
2310	2,4-PENTAANDION (acetylaceton)	3	FT1	III	3+6.1		5 L	E1	P001 IBC03 R001		MP19	T4	TP1	L4BH	TU15	3	W12		CW13 CW28	CE4	36
2311	FENETIDINEN	6.1	T1	III	6.1	279	5 L	E1	P001 IBC03 LP01 R001		MP19	T4	TP1	L4BH	TU15	2	W12		CW13 CW28 CW31	CE8	60
2312	FENOL, GESMOLTEN	6.1	T1	II	6.1		0	E0				T7	TP3	L4BH	TU15	0			CW13 CW31		60
2313	PICOLINEN (methylpyridinen)	3	F1	III	3		5 L	E1	P001 IBC03 LP01 R001		MP19	T4	TP1	LGBF		3	W12			CE4	30
2315	POLYCHLOORBIFENYLEN, VLOEIBAAR	9	M2	II	9	305	1 L	E2	P906 IBC02		MP15	T4	TP1	L4BH	TU15	0		VC1 VC2 AP9	CW13 CW28 CW31	CE5	90
2316	NATRIUMKOPER(I)CYANIDE, VAST	6.1	T5	I	6.1		0	E5	P002 IBC07		MP18	T6	TP33	S10AH	TU15	1	W10		CW13 CW28 CW31		66
2317	NATRIUMKOPER(I)CYANIDE, OPLOSSING	6.1	T4	I	6.1		0	E5	P001		MP8 MP17	T14	TP2	L10CH	TU14 TU15 TU38 TE21 TE22	1			CW13 CW28 CW31		66
2318	NATRIUMWATERSTOFSULFIDE met minder dan 25% kristalwater	4.2	S4	II	4.2	504	0	E2	P410 IBC06		MP14	T3	TP33	SGAN		2	W1			CE10	40
2319	TERPEEN-KOOLWATERSTOFFEN, N.E.G.	3	F1	III	3		5 L	E1	P001 IBC03 LP01 R001		MP19	T4	TP1 TP29	LGBF		3	W12			CE4	30
2320	TETRAETHYLEENPENTAMINE	8	C7	III	8		5 L	E1	P001 IBC03 LP01 R001		MP19	T4	TP1	L4BN		3	W12			CE8	80
2321	TRICHOORBENZENEN, VLOEIBAAR	6.1	T1	III	6.1		5 L	E1	P001 IBC03 LP01 R001		MP19	T4	TP1	L4BH	TU15	2	W12		CW13 CW28 CW31	CE8	60

UN-nr	Benaming en beschrijving	Klasse	Classificatiecode	Verpakkingsgroep	Etiketten	Bijzondere bepalingen	Geïmiterde en vrijgestelde hoeveelheden		Verpakkingen			Transporttanks en bulkcontainers		RID-tanks		Vervoerscategorie	Bijzondere bepalingen voor het vervoer			Expresgoed	Gevaarsidentificatienummer
							3.4	3.5.1.2	Verpakkingsinstructies	Bijzondere bepalingen	Gezamenlijke verpakking	Instructies	Bijzondere bepalingen	Tankcode	Bijzondere bepalingen		Colli	Los gestort	Laden, lossen en behandeling		
	3.1.2	2.2	2.2	2.1.1.3	5.2.2	3.3	3.4	3.5.1.2	4.1.4	4.1.4	4.1.10	4.2.5.2, 7.3.2	4.2.5.3	4.3	4.3.5, 6.8.4	1.1.3.6	7.2.4	7.3.3	7.5.11	8.5	5.3.2.3
(1)	(2)	(3a)	(3b)	(4)	(5)	(6)	(7a)	(7b)	(8)	(9a)	(9b)	(10)	(11)	(12)	(13)	(15)	(16)	(17)	(18)	(19)	(20)
2322	TRICHLOROBUTEEN	6.1	T1	II	6.1		100 ml	E4	P001 IBC02		MP15	T7	TP2	L4BH	TU15	2			CW13 CW28 CW31	CE5	60
2323	TRIETHYLFOSFIET	3	F1	III	3		5 L	E1	P001 IBC03 LP01 R001		MP19	T2	TP1	LGBF		3	W12			CE4	30
2324	TRIISOBUTYLEEN	3	F1	III	3		5 L	E1	P001 IBC03 LP01 R001		MP19	T4	TP1	LGBF		3	W12			CE4	30
2325	1,3,5-TRIMETHYLBENZEEN (mesityleen)	3	F1	III	3		5 L	E1	P001 IBC03 LP01 R001		MP19	T2	TP1	LGBF		3	W12			CE4	30
2326	TRIMETHYLCYCLOHEXYLAMINE	8	C7	III	8		5 L	E1	P001 IBC03 LP01 R001		MP19	T4	TP1	L4BN		3	W12			CE8	80
2327	TRIMETHYLHEXAMETHYLEENDIAMINEN	8	C7	III	8		5 L	E1	P001 IBC03 LP01 R001		MP19	T4	TP1	L4BN		3	W12			CE8	80
2328	TRIMETHYLHEXAMETHYLEENDIISOCYANAAT (en mengsels van isomeren)	6.1	T1	III	6.1		5 L	E1	P001 IBC03 LP01 R001		MP19	T4	TP2	L4BH	TU15	2	W12		CW13 CW28 CW31	CE8	60
2329	TRIMETHYLFOSFIET	3	F1	III	3		5 L	E1	P001 IBC03 LP01 R001		MP19	T2	TP1	LGBF		3	W12			CE4	30
2330	UNDECAAN	3	F1	III	3		5 L	E1	P001 IBC03 LP01 R001		MP19	T2	TP1	LGBF		3	W12			CE4	30
2331	ZINKCHLORIDE, WATERVRIJ	8	C2	III	8		5 kg	E1	P002 IBC08 LP02 R001	☐ B3	MP10	T1	TP33	SGAV		3		VC1 VC2 AP7	CE11	80	
2332	ACETALDOXIME	3	F1	III	3		5 L	E1	P001 IBC03 LP01 R001		MP19	T4	TP1	LGBF		3	W12			CE4	30
2333	ALLYLACETAAT	3	FT1	II	3+6.1		1 L	E2	P001 IBC02		MP19	T7	TP1	L4BH	TU15	2			CW13 CW28	CE7	336

UN-nr	Benaming en beschrijving	Klasse	Classificatiecode	Verpakkingsgroep	Etiketten	Bijzondere bepalingen	Geïmitereerde en vrijgestelde hoeveelheden		Verpakkingen			Transporttanks en bulkcontainers		RID-tanks		Vervoerscategorie	Bijzondere bepalingen voor het vervoer			Expresgoed	Gevaaridentificatienummer
							(7a)	(7b)	(8)	(9a)	(9b)	(10)	(11)	(12)	(13)		(15)	(16)	(17)		
									Verpakkingsinstructies	Bijzondere bepalingen	Gezamenlijke verpakking	Instructies	Bijzondere bepalingen	Tankcode	Bijzondere bepalingen		Colli	Los gestort	Laden, lossen en behandeling		
	3.1.2	2.2	2.2	2.1.1.3	5.2.2	3.3	3.4	3.5.1.2	4.1.4	4.1.4	4.1.10	4.2.5.2, 7.3.2	4.2.5.3	4.3	4.3.5, 6.8.4	1.1.3.6	7.2.4	7.3.3	7.5.11	8.5	5.3.2.3
(1)	(2)	(3a)	(3b)	(4)	(5)	(6)	(7a)	(7b)	(8)	(9a)	(9b)	(10)	(11)	(12)	(13)	(15)	(16)	(17)	(18)	(19)	(20)
2334	ALLYLAMINE	6.1	TF1	I	6.1+3	354	0	E0	P602		MP8 □ MP17	T20	TP2 TP35	L10CH	TU14 TU15 TU38 TE21 TE22	1			CW13 CW28 CW31		663
2335	ALLYLETHYLETHER	3	FT1	II	3+6.1		1 L	E2	P001 IBC02		MP19	T7	TP1	L4BH	TU15	2			CW13 CW28	CE7	336
2336	ALLYLFORMIAAT	3	FT1	I	3+6.1		0	E0	P001		MP7 □ MP17	T14	TP2	L10CH	TU14 TU15 TU38 TE21 TE22	1			CW13 CW28		336
2337	FENYLMERCAPTAAN (thiofenol)	6.1	TF1	I	6.1+3	354	0	E0	P602		MP8 □ MP17	T20	TP2 TP35	L10CH	TU14 TU15 TU38 TE21 TE22	1			CW13 CW28 CW31		663
2338	BENZOTRIFLUORIDE	3	F1	II	3		1 L	E2	P001 IBC02 R001		MP19	T4	TP1	LGBF		2				CE7	33
2339	2-BROOMBUTAAN	3	F1	II	3		1 L	E2	P001 IBC02 R001		MP19	T4	TP1	LGBF		2				CE7	33
2340	2-BROOMETHYLETHYLETHER	3	F1	II	3		1 L	E2	P001 IBC02 R001		MP19	T4	TP1	LGBF		2				CE7	33
2341	1-BROOM-3-METHYLBUTAAN	3	F1	III	3		5 L	E1	P001 IBC03 LP01 R001		MP19	T2	TP1	LGBF		3	W12			CE4	30
2342	BROOMMETHYLPROPANEN	3	F1	II	3		1 L	E2	P001 IBC02 R001		MP19	T4	TP1	LGBF		2				CE7	33
2343	2-BROOMPENTAAN	3	F1	II	3		1 L	E2	P001 IBC02 R001		MP19	T4	TP1	LGBF		2				CE7	33
2344	BROOMPROPANEN	3	F1	II	3		1 L	E2	P001 IBC02 R001		MP19	T4	TP1	LGBF		2				CE7	33
2344	BROOMPROPANEN	3	F1	III	3		5 L	E1	P001 IBC03 LP01 R001		MP19	T2	TP1	LGBF		3	W12			CE4	30
2345	3-BROOMPROPYN	3	F1	II	3		1 L	E2	P001 IBC02 R001		MP19	T4	TP1	LGBF		2				CE7	33
2346	BUTAANDION (diacetyl)	3	F1	II	3		1 L	E2	P001 IBC02 R001		MP19	T4	TP1	LGBF		2				CE7	33

UN-nr	Benaming en beschrijving	Klasse	Classificatiecode	Verpakkingsgroep	Etiketten	Bijzondere bepalingen	Geïmitereerde en vrijgestelde hoeveelheden		Verpakkingen			Transporttanks en bulkcontainers		RID-tanks		Vervoerscategorie	Bijzondere bepalingen voor het vervoer			Expresgoed	Gevaarsidentificatienummer
									Verpakkingsinstructies	Bijzondere bepalingen	Gezamenlijke verpakking	Instructies	Bijzondere bepalingen	Tankcode	Bijzondere bepalingen		Colli	Los gestort	Laden, lossen en behandeling		
(1)	(2)	(3a)	(3b)	(4)	(5)	(6)	(7a)	(7b)	(8)	(9a)	(9b)	(10)	(11)	(12)	(13)	(15)	(16)	(17)	(18)	(19)	(20)
	3.1.2	2.2	2.2	2.1.1.3	5.2.2	3.3	3.4	3.5.1.2	4.1.4	4.1.4	4.1.10	4.2.5.2, 7.3.2	4.2.5.3	4.3	4.3.5, 6.8.4	1.1.3.6	7.2.4	7.3.3	7.5.11	8.5	5.3.2.3
2347	BUTYLMERCAPTAAN	3	F1	II	3		1 L	E2	P001 IBC02 R001		MP19	T4	TP1	LGBF		2				CE7	33
2348	BUTYLACRYLATEN, GESTABILISEERD	3	F1	III	3		5 L	E1	P001 IBC03 LP01 R001		MP19	T2	TP1	LGBF		3	W12			CE4	39
2350	BUTYLMETHYLETHER	3	F1	II	3		1 L	E2	P001 IBC02 R001		MP19	T4	TP1	LGBF		2				CE7	33
2351	BUTYLNITRIETEN	3	F1	II	3		1 L	E2	P001 IBC02 R001		MP19	T4	TP1	LGBF		2				CE7	33
2351	BUTYLNITRIETEN	3	F1	III	3		5 L	E1	P001 IBC03 LP01 R001		MP19	T2	TP1	LGBF		3	W12			CE4	30
2352	BUTYLVINYLETHER, GESTABILISEERD	3	F1	II	3		1 L	E2	P001 IBC02 R001		MP19	T4	TP1	LGBF		2				CE7	339
2353	BUTYRYLCHLORIDE	3	FC	II	3+8		1 L	E2	P001 IBC02		MP19	T8	TP2	L4BH		2				CE7	338
2354	CHLOORMETHYLETHYLETHER	3	FT1	II	3+6.1		1 L	E2	P001 IBC02		MP19	T7	TP1	L4BH	TU15	2			CW13 CW28	CE7	336
2356	2-CHLOORPROPAAN (isopropylchloride)	3	F1	I	3		0	E3	P001		MP7 □ MP17	T11	TP2	L4BN		1					33
2357	CYCLOHEXYLAMINE	8	CF1	II	8+3		1 L	E2	P001 IBC02		MP15	T7	TP2	L4BN		2				CE6	83
2358	CYCLOOCTATETRAEEN	3	F1	II	3		1 L	E2	P001 IBC02 R001		MP19	T4	TP1	LGBF		2				CE7	33
2359	DIALLYLAMINE	3	FTC	II	3+6.1+8		1 L	E2	P001 IBC02		MP19	T7	TP1	L4BH	TU15	2			CW13 CW28	CE7	338
2360	DIALLYLETHER	3	FT1	II	3+6.1		1 L	E2	P001 IBC02		MP19	T7	TP1	L4BH	TU15	2			CW13 CW28	CE7	336
2361	DIISOBUTYLAMINE	3	FC	III	3+8		5 L	E1	P001 IBC03 R001		MP19	T4	TP1	L4BN		3	W12			CE4	38
2362	1,1-DICHLOORETHAAN (ethylideenchloride)	3	F1	II	3		1 L	E2	P001 IBC02 R001		MP19	T4	TP1	LGBF		2				CE7	33
2363	ETHYLMERCAPTAAN	3	F1	I	3		0	E0	P001		MP7 □ MP17	T11	TP2	L4BN		1					33
2364	n-PROPYLBENZEEN	3	F1	III	3		5 L	E1	P001 IBC03 LP01 R001		MP19	T2	TP1	LGBF		3	W12			CE4	30

UN-nr	Benaming en beschrijving	Klasse	Classificatiecode	Verpakkingsgroep	Etiketten	Bijzondere bepalingen	Geïmitereerde en vrijgestelde hoeveelheden		Verpakkingen			Transporttanks en bulkcontainers		RID-tanks		Vervoerscategorie	Bijzondere bepalingen voor het vervoer			Expresgoed	Gevaarsidentificatienummer
									Verpakkingsinstructies	Bijzondere bepalingen	Gezamenlijke verpakking	Instructies	Bijzondere bepalingen	Tankcode	Bijzondere bepalingen		Colli	Los gestort	Laden, lossen en behandeling		
	3.1.2	2.2	2.2	2.1.1.3	5.2.2	3.3	3.4	3.5.1.2	4.1.4	4.1.4	4.1.10	4.2.5.2, 7.3.2	4.2.5.3	4.3	4.3.5, 6.8.4	1.1.3.6	7.2.4	7.3.3	7.5.11	8.5	5.3.2.3
(1)	(2)	(3a)	(3b)	(4)	(5)	(6)	(7a)	(7b)	(8)	(9a)	(9b)	(10)	(11)	(12)	(13)	(15)	(16)	(17)	(18)	(19)	(20)
2366	DIETHYLCARBONAAT	3	F1	III	3		5 L	E1	P001 IBC03 LP01 R001		MP19	T2	TP1	LGBF		3	W12			CE4	30
2367	alfa-METHYLVALERALDEHYDE	3	F1	II	3		1 L	E2	P001 IBC02 R001		MP19	T4	TP1	LGBF		2				CE7	33
2368	alfa-PINEEN	3	F1	III	3		5 L	E1	P001 IBC03 LP01 R001		MP19	T2	TP1	LGBF		3	W12			CE4	30
2370	HEXEEN-1	3	F1	II	3		1 L	E2	P001 IBC02 R001		MP19	T4	TP1	LGBF		2				CE7	33
2371	ISOPENTENEN	3	F1	I	3		0	E3	P001		MP7 <input type="checkbox"/> MP17	T11	TP2	L4BN		1					33
2372	1,2-BIS-(DIMETHYLAMINO)-ETHAAN	3	F1	II	3		1 L	E2	P001 IBC02 R001		MP19	T4	TP1	LGBF		2				CE7	33
2373	DIETHOXYMETHAAN	3	F1	II	3		1 L	E2	P001 IBC02 R001		MP19	T4	TP1	LGBF		2				CE7	33
2374	3,3-DIETHOXYPROPEEN	3	F1	II	3		1 L	E2	P001 IBC02 R001		MP19	T4	TP1	LGBF		2				CE7	33
2375	DIETHYLSULFIDE	3	F1	II	3		1 L	E2	P001 IBC02 R001		MP19	T7	TP1	LGBF		2				CE7	33
2376	2,3-DIHYDROPYRAN	3	F1	II	3		1 L	E2	P001 IBC02 R001		MP19	T4	TP1	LGBF		2				CE7	33
2377	1,1-DIMETHOXYETHAAN	3	F1	II	3		1 L	E2	P001 IBC02 R001		MP19	T7	TP1	LGBF		2				CE7	33
2378	2-DIMETHYLAMINOACETONITRIL	3	FT1	II	3+6.1		1 L	E2	P001 IBC02		MP19	T7	TP1	L4BH	TU15	2			CW13 CW28	CE7	336
2379	1,3-DIMETHYLBUTYLAMINE	3	FC	II	3+8		1 L	E2	P001 IBC02		MP19	T7	TP1	L4BH		2				CE7	338
2380	DIMETHYLDIETHOXSILAAN	3	F1	II	3		1 L	E2	P001 IBC02 R001		MP19	T4	TP1	LGBF		2				CE7	33
2381	DIMETHYLDISULFIDE	3	FT1	II	3+6.1		1 L	E0	P001 IBC02		MP19	T7	TP2 TP39	L4BH	TU15	2			CW13 CW28	CE7	336
2382	DIMETHYLHYDRAZINE, SYMMETRISCH	6.1	TF1	I	6.1+3	354	0	E0	P602		MP8 <input type="checkbox"/> MP17	T20	TP2 TP37	L10CH	TU14 TU15 TU38 TE21 TE22	1			CW13 CW28 CW31		663



UN-nr	Benaming en beschrijving	Klasse	Classificatiecode	Verpakkingsgroep	Etiketten	Bijzondere bepalingen	Geïmitieerde en vrijgestelde hoeveelheden		Verpakkingen			Transporttanks en bulkcontainers		RID-tanks		Vervoerscategorie	Bijzondere bepalingen voor het vervoer			Expresgoed	Gevaarsidentificatienummer
							(7a)	(7b)	Verpakkingsinstructies	Bijzondere bepalingen	Gezamenlijke verpakking	Instructies	Bijzondere bepalingen	Tankcode	Bijzondere bepalingen		Colli	Los gestort	Laden, lossen en behandeling		
	3.1.2	2.2	2.2	2.1.1.3	5.2.2	3.3	3.4	3.5.1.2	4.1.4	4.1.4	4.1.10	4.2.5.2, 7.3.2	4.2.5.3	4.3	4.3.5, 6.8.4	1.1.3.6	7.2.4	7.3.3	7.5.11	8.5	5.3.2.3
(1)	(2)	(3a)	(3b)	(4)	(5)	(6)	(7a)	(7b)	(8)	(9a)	(9b)	(10)	(11)	(12)	(13)	(15)	(16)	(17)	(18)	(19)	(20)
2383	DIPROPYLAMINE	3	FC	II	3+8		1 L	E2	P001 IBC02		MP19	T7	TP1	L4BH		2				CE7	338
2384	DI-n-PROPYLEETHER	3	F1	II	3		1 L	E2	P001 IBC02 R001		MP19	T4	TP1	LGBF		2				CE7	33
2385	ETHYLISOBUTYRAAT	3	F1	II	3		1 L	E2	P001 IBC02 R001		MP19	T4	TP1	LGBF		2				CE7	33
2386	1-ETHYLPIPERIDINE	3	FC	II	3+8		1 L	E2	P001 IBC02		MP19	T7	TP1	L4BH		2				CE7	338
2387	FLUORBENZEEN	3	F1	II	3		1 L	E2	P001 IBC02 R001		MP19	T4	TP1	LGBF		2				CE7	33
2388	FLUORTOLUENEN	3	F1	II	3		1 L	E2	P001 IBC02 R001		MP19	T4	TP1	LGBF		2				CE7	33
2389	FURAN	3	F1	I	3		0	E3	P001		MP7 □ MP17	T12	TP2	L4BN		1					33
2390	2-JOODBUTAAN	3	F1	II	3		1 L	E2	P001 IBC02 R001		MP19	T4	TP1	LGBF		2				CE7	33
2391	JOODMETHYLPROPANEN	3	F1	II	3		1 L	E2	P001 IBC02 R001		MP19	T4	TP1	LGBF		2				CE7	33
2392	JOODPROPANEN	3	F1	III	3		5 L	E1	P001 IBC03 LP01 R001		MP19	T2	TP1	LGBF		3	W12			CE4	30
2393	ISOBUTYLFORMIAAT	3	F1	II	3		1 L	E2	P001 IBC02 R001		MP19	T4	TP1	LGBF		2				CE7	33
2394	ISOBUTYLPROPIONAAT	3	F1	III	3		5 L	E1	P001 IBC03 LP01 R001		MP19	T2	TP1	LGBF		3	W12			CE4	30
2395	ISOBUTYRYLCHLORIDE	3	FC	II	3+8		1 L	E2	P001 IBC02		MP19	T7	TP2	L4BH		2				CE7	338
2396	METHACRYLALDEHYDE, GESTABILISEERD	3	FT1	II	3+6.1		1 L	E2	P001 IBC02		MP19	T7	TP1	L4BH	TU15	2			CW13 CW28	CE7	336
2397	3-METHYLBUTAAN-2-ON	3	F1	II	3		1 L	E2	P001 IBC02 R001		MP19	T4	TP1	LGBF		2				CE7	33
2398	METHYL-tert-BUTYLEETHER	3	F1	II	3		1 L	E2	P001 IBC02 R001		MP19	T7	TP1	LGBF		2				CE7	33
2399	1-METHYLPIPERIDINE	3	FC	II	3+8		1 L	E2	P001 IBC02		MP19	T7	TP1	L4BH		2				CE7	338
2400	METHYLISOVALERAAT	3	F1	II	3		1 L	E2	P001 IBC02 R001		MP19	T4	TP1	LGBF		2				CE7	33

UN-nr	Benaming en beschrijving	Klasse	Classificatiecode	Verpakkingsgroep	Etiketten	Bijzondere bepalingen	Geïmiterde en vrijgestelde hoeveelheden		Verpakkingen			Transporttanks en bulkcontainers		RID-tanks		Vervoerscategorie	Bijzondere bepalingen voor het vervoer			Expresgoed	Gevaarsidentificatienummer
							(7a)	(7b)	Verpakkingsinstructies	Bijzondere bepalingen	Gezamenlijke verpakking	Instructies	Bijzondere bepalingen	Tankcode	Bijzondere bepalingen		Colli	Los gestort	Laden, lossen en behandeling		
	3.1.2	2.2	2.2	2.1.1.3	5.2.2	3.3	3.4	3.5.1.2	4.1.4	4.1.4	4.1.10	4.2.5.2, 7.3.2	4.2.5.3	4.3	4.3.5, 6.8.4	1.1.3.6	7.2.4	7.3.3	7.5.11	8.5	5.3.2.3
(1)	(2)	(3a)	(3b)	(4)	(5)	(6)	(7a)	(7b)	(8)	(9a)	(9b)	(10)	(11)	(12)	(13)	(15)	(16)	(17)	(18)	(19)	(20)
2401	PIPERIDINE	8	CF1	I	8+3		0	E0	P001		MP8 MP17	T10	TP2	L10BH	TU38 TE22	1					883
2402	PROPAANTHIOLEN (propylmercaptanen)	3	F1	II	3		1 L	E2	P001 IBC02 R001		MP19	T4	TP1	LGBF		2				CE7	33
2403	ISOPROPENYLACETAAT	3	F1	II	3		1 L	E2	P001 IBC02 R001		MP19	T4	TP1	LGBF		2				CE7	33
2404	PROPIONITRIL	3	FT1	II	3+6.1		1 L	E0	P001 IBC02		MP19	T7	TP1	L4BH	TU15	2			CW13 CW28	CE7	336
2405	ISOPROPYLBUTYRAAT	3	F1	III	3		5 L	E1	P001 IBC03 LP01 R001		MP19	T2	TP1	LGBF		3	W12			CE4	30
2406	ISOPROPYLISSOBUTYRAAT	3	F1	II	3		1 L	E2	P001 IBC02 R001		MP19	T4	TP1	LGBF		2				CE7	33
2407	ISOPROPYLCHLOORFORMIAAT	6.1	TFC	I	6.1+3+8	354	0	E0	P602		MP8 MP17					1			CW13 CW28 CW31		663
2409	ISOPROPYLPROPIONAAT	3	F1	II	3		1 L	E2	P001 IBC02 R001		MP19	T4	TP1	LGBF		2				CE7	33
2410	1,2,3,6-TETRAHYDROPYRIDINE	3	F1	II	3		1 L	E2	P001 IBC02 R001		MP19	T4	TP1	LGBF		2				CE7	33
2411	BUTYRONITRIL	3	FT1	II	3+6.1		1 L	E2	P001 IBC02		MP19	T7	TP1	L4BH	TU15	2			CW13 CW28	CE7	336
2412	TETRAHYDROTHIOFEEN	3	F1	II	3		1 L	E2	P001 IBC02 R001		MP19	T4	TP1	LGBF		2				CE7	33
2413	TETRAPROPYLOTHOTITANAAT	3	F1	III	3		5 L	E1	P001 IBC03 LP01 R001		MP19	T4	TP1	LGBF		3	W12			CE4	30
2414	THIOFEEN	3	F1	II	3		1 L	E2	P001 IBC02 R001		MP19	T4	TP1	LGBF		2				CE7	33
2416	TRIMETHYLBORAAT	3	F1	II	3		1 L	E2	P001 IBC02 R001		MP19	T7	TP1	LGBF		2				CE7	33
2417	CARBONYLFLUORIDE	2	2TC		2.3+8 (+13)		0	E0	P200		MP9	(M)		PxBH(M)	TU38 TE22 TE25 TA4 TT9 TM6	1			CW9 CW10 CW36		268

UN-nr	Benaming en beschrijving	Klasse	Classificatiecode	Verpakkingsgroep	Etiketten	Bijzondere bepalingen	Geïmiterde en vrijgestelde hoeveelheden		Verpakkingen			Transporttanks en bulkcontainers		RID-tanks		Vervoerscategorie	Bijzondere bepalingen voor het vervoer			Expresgoed	Gevaarsidentificatienummer
									Verpakkingsinstructies	Bijzondere bepalingen	Gezamenlijke verpakking	Instructies	Bijzondere bepalingen	Tankcode	Bijzondere bepalingen		Colli	Los gestort	Laden, lossen en behandeling		
	3.1.2	2.2	2.2	2.1.1.3	5.2.2	3.3	3.4	3.5.1.2	4.1.4	4.1.4	4.1.10	4.2.5.2, 7.3.2	4.2.5.3	4.3	4.3.5, 6.8.4	1.1.3.6	7.2.4	7.3.3	7.5.11	8.5	5.3.2.3
(1)	(2)	(3a)	(3b)	(4)	(5)	(6)	(7a)	(7b)	(8)	(9a)	(9b)	(10)	(11)	(12)	(13)	(15)	(16)	(17)	(18)	(19)	(20)
2418	ZWAVELTETRAFLUORIDE	2	2TC		2.3+8		0	E0	P200		MP9					1			CW9 CW10 CW36		268
2419	BROOMTRIFLUORETHYLEEN (BROOMTRIFLUORETHEEN)	2	2F		2.1 (+13)	662	0	E0	P200		MP9	(M)		PxBN(M)	TU38 TE22 TA4 TT9 TM6	2			CW9 CW10 CW36	CE3	23
2420	HEXAFLUORACETON	2	2TC		2.3+8 (+13)		0	E0	P200		MP9	(M)		PxBH(M)	TU38 TE22 TE25 TA4 TT9 TM6	1			CW9 CW10 CW36		268
2421	DISTIKSTOFTRIOXIDE	2	2TOC	VERVOER VERBODEN																	
2422	OCTAFLUOR-2-BUTEEN (KOELGAS R 1318)	2	2A		2.2 (+13)	662	120 ml	E1	P200		MP9	(M)		PxBN(M)	TA4 TT9 TM6	3			CW9 CW10 CW36	CE3	20
2424	OCTAFLUORPROPAAN (KOELGAS R 218)	2	2A		2.2 (+13)	662	120 ml	E1	P200		MP9	T50 (M)		PxBN(M)	TA4 TT9 TM6	3			CW9 CW10 CW36	CE3	20
2426	AMMONIUMNITRAAT, VLOEIBAAR, warme geconcentreerde oplossing met een concentratie hoger dan 80% maar ten hoogste 93%	5.1	O1		5.1	252 644	0	E0				T7	TP1 TP16 TP17	L4BV(+)	TU3 TU12 TU29 TC3 TE9 TE10 TA1	0					59
2427	KALIUMCHLORAAT, OPLOSSING IN WATER	5.1	O1	II	5.1		1 L	E2	P504 IBC02		MP2	T4	TP1	L4BN	TU3	2			CW24	CE6	50
2427	KALIUMCHLORAAT, OPLOSSING IN WATER	5.1	O1	III	5.1		5 L	E1	P504 IBC02 R001		MP2	T4	TP1	LGBV	TU3	3			CW24	CE8	50
2428	NATRIUMCHLORAAT, OPLOSSING IN WATER	5.1	O1	II	5.1		1 L	E2	P504 IBC02		MP2	T4	TP1	L4BN	TU3	2			CW24	CE6	50
2428	NATRIUMCHLORAAT, OPLOSSING IN WATER	5.1	O1	III	5.1		5 L	E1	P504 IBC02 R001		MP2	T4	TP1	LGBV	TU3	3			CW24	CE8	50
2429	CALCIUMCHLORAAT, OPLOSSING IN WATER	5.1	O1	II	5.1		1 L	E2	P504 IBC02		MP2	T4	TP1	L4BN	TU3	2			CW24	CE6	50
2429	CALCIUMCHLORAAT, OPLOSSING IN WATER	5.1	O1	III	5.1		5 L	E1	P504 IBC02 R001		MP2	T4	TP1	LGBV	TU3	3			CW24	CE8	50
2430	ALKYLFENOLEN, VAST, N.E.G. (met inbegrip van de homologe reeks C <sub>7</sub> -C <sub>12</sub> )	8	C4	I	8		0	E0	P002 IBC07		MP18	T6	TP33	S10AN L10BH	TU38 TE22	1	W10				88
2430	ALKYLFENOLEN, VAST, N.E.G. (met inbegrip van de homologe reeks C <sub>7</sub> -C <sub>12</sub> )	8	C4	II	8		1 kg	E2	P002 □ IBC08	□ B4	MP10	T3	TP33	SGAN L4BN		2	W11			CE10	80

UN-nr	Benaming en beschrijving	Klasse	Classificatiecode	Verpakkingsgroep	Etiketten	Bijzondere bepalingen	Geïmitereerde en vrijgestelde hoeveelheden		Verpakkingen			Transporttanks en bulkcontainers		RID-tanks		Vervoerscategorie	Bijzondere bepalingen voor het vervoer			Expresgoed	Gevaarsidentificatienummer
							(7a)	(7b)	Verpakkingsinstructies	Bijzondere bepalingen	Gezamenlijke verpakking	Instructies	Bijzondere bepalingen	Tankcode	Bijzondere bepalingen		Colli	Los gestort	Laden, lossen en behandeling		
	3.1.2	2.2	2.2	2.1.1.3	5.2.2	3.3	3.4	3.5.1.2	4.1.4	4.1.4	4.1.10	4.2.5.2, 7.3.2	4.2.5.3	4.3	4.3.5, 6.8.4	1.1.3.6	7.2.4	7.3.3	7.5.11	8.5	5.3.2.3
(1)	(2)	(3a)	(3b)	(4)	(5)	(6)	(7a)	(7b)	(8)	(9a)	(9b)	(10)	(11)	(12)	(13)	(15)	(16)	(17)	(18)	(19)	(20)
2430	ALKYLFENOLEN, VAST, N.E.G. (met inbegrip van de homologe reeks C <sub>2</sub> -C <sub>12</sub> )	8	C4	III	8		5 kg	E1	P002 IBC08 LP02 R001	<input type="checkbox"/> B3	MP10	T1	TP33	SGAV L4BN		3		VC1 VC2 AP7		CE11	80
2431	ANISIDINEN	6.1	T1	III	6.1		5 L	E1	P001 IBC03 LP01 R001		MP19	T4	TP1	L4BH	TU15	2	W12		CW13 CW28 CW31	CE8	60
2432	N,N-DIETHYLANILINE	6.1	T1	III	6.1	279	5 L	E1	P001 IBC03 LP01 R001		MP19	T4	TP1	L4BH	TU15	2	W12		CW13 CW28 CW31	CE8	60
2433	CHLOORNITROTOLUENEN, VLOEIBAAR	6.1	T1	III	6.1		5 L	E1	P001 IBC03 LP01 R001		MP19	T4	TP1	L4BH	TU15	2	W12		CW13 CW28 CW31	CE8	60
2434	DIBENZYLDICHOORSILAAN	8	C3	II	8		0	E0	P010		MP15	T10	TP2 TP7	L4BN		2				CE6	X80
2435	ETHYLFENYLDICHOORSILAAN	8	C3	II	8		0	E0	P010		MP15	T10	TP2 TP7	L4BN		2				CE6	X80
2436	THIOAZIJNZUUR	3	F1	II	3		1 L	E2	P001 IBC02 R001		MP19	T4	TP1	LGBF		2				CE7	33
2437	METHYLFENYLDICHOORSILAAN	8	C3	II	8		0	E0	P010		MP15	T10	TP2 TP7	L4BN		2				CE6	X80
2438	TRIMETHYLACETYLCHLORIDE (pivaloylchloride)	6.1	TFC	I	6.1+3+8		0	E0	P001		MP8 <input type="checkbox"/> MP17	T14	TP2	L10CH	TU14 TU15 TU38 TE21 TE22	1			CW13 CW28 CW31		663
2439	NATRIUMWATERSTOFDIFLUORIDE (natriumbifluoride)	8	C2	II	8		1 kg	E2	P002 <input type="checkbox"/> IBC08	<input type="checkbox"/> B4	MP10	T3	TP33	SGAN		2	W11			CE10	80
2440	TINTETRACHLORIDE-PENTAHYDRAAT	8	C2	III	8		5 kg	E1	P002 IBC08 LP02 R001	<input type="checkbox"/> B3	MP10	T1	TP33	SGAV		3		VC1 VC2 AP7		CE11	80
2441	TITANTRICHLORIDE, PYROFOOR of TITANTRICHLORIDE, MENGSEL, PYROFOOR	4.2	SC4	I	4.2+8	537	0	E0	P404		MP13					0	W1				48
2442	TRICHOORACETYLCHLORIDE	8	C3	II	8		0	E0	P001		MP15	T7	TP2	L4BN		2				CE6	X80
2443	VANADIUMOXYTRICHLORIDE	8	C1	II	8		1 L	E0	P001 IBC02		MP15	T7	TP2	L4BN		2				CE6	80
2444	VANADIUMTETRACHLORIDE	8	C1	I	8		0	E0	P802		MP8 <input type="checkbox"/> MP17	T10	TP2	L10BH	TU38 TE22	1					X88
2446	NITROCRESOLEN, VAST	6.1	T2	III	6.1		5 kg	E1	P002 IBC08 LP02 R001	<input type="checkbox"/> B3	MP10	T1	TP33	SGAH L4BH	TU15	2		VC1 VC2 AP7	CW13 CW28 CW31	CE11	60

UN-nr	Benaming en beschrijving	Klasse	Classificatiecode	Verpakkingsgroep	Etiketten	Bijzondere bepalingen	Geïmitereerde en vrijgestelde hoeveelheden		Verpakkingen			Transporttanks en bulkcontainers		RID-tanks		Vervoerscategorie	Bijzondere bepalingen voor het vervoer			Expresgoed	Gevaarsidentificatienummer	
							3.4	3.5.1.2	Verpakkingsinstructies	Bijzondere bepalingen	Gezamenlijke verpakking	Instructies	Bijzondere bepalingen	Tankcode	Bijzondere bepalingen		Colli	Los gestort	Laden, lossen en behandeling			
	3.1.2	2.2	2.2	2.1.1.3	5.2.2	3.3	3.4	3.5.1.2	4.1.4	4.1.4	4.1.10	4.2.5.2, 7.3.2	4.2.5.3	4.3	4.3.5, 6.8.4	1.1.3.6	7.2.4	7.3.3	7.5.11	8.5	5.3.2.3	
(1)	(2)	(3a)	(3b)	(4)	(5)	(6)	(7a)	(7b)	(8)	(9a)	(9b)	(10)	(11)	(12)	(13)	(15)	(16)	(17)	(18)	(19)	(20)	
2447	FOSFOR, WIT, GESMOLTEN	4.2	ST3	I	4.2+6.1		0	E0				T21	TP3 TP7 TP26	L10DH(+)	TU14 TU16 TU21 TU38 TE3 TE21 TE22	0					446	
2448	ZWAVEL, GESMOLTEN	4.1	F3	III	4.1	538	0	E0				T1	TP3	LGBV(+)	TU27 TE4 TE6	3					44	
2451	STIKSTOFTRIFLUORIDE	2	2O		2.2+5.1 (+13)	662	0	E0	P200		MP9	(M)		PxBN(M)	TA4 TT9 TM6	3			CW9 CW10 CW36	CE3	25	
2452	ETHYLACETYLEEN, GESTABILISEERD	2	2F		2.1 (+13)	662	0	E0	P200		MP9	(M)		PxBN(M)	TU38 TE22 TA4 TT9 TM6	2			CW9 CW10 CW36	CE3	239	
2453	ETHYLFLUORIDE (KOELGAS R 161)	2	2F		2.1 (+13)	662	0	E0	P200		MP9	(M)		PxBN(M)	TU38 TE22 TA4 TT9 TM6	2			CW9 CW10 CW36	CE3	23	
2454	METHYLFLUORIDE (KOELGAS R 41)	2	2F		2.1 (+13)	662	0	E0	P200		MP9	(M)		PxBN(M)	TU38 TE22 TA4 TT9 TM6	2			CW9 CW10 CW36	CE3	23	
2455	METHYLNITRIET	2	2A	VERVOER VERBODEN																		
2456	2-CHLOORPROPEEN	3	F1	I	3		0	E3	P001		MP7 MP17	T11	TP2	L4BN		1					33	
2457	2,3-DIMETHYLBUTAAN	3	F1	II	3		1 L	E2	P001 IBC02 R001		MP19	T7	TP1	LGBF		2					CE7	33
2458	HEXADIENEN	3	F1	II	3		1 L	E2	P001 IBC02 R001		MP19	T4	TP1	LGBF		2					CE7	33
2459	2-METHYL-1-BUTEEN	3	F1	I	3		0	E3	P001		MP7 MP17	T11	TP2	L4BN		1					33	
2460	2-METHYL-2-BUTEEN	3	F1	II	3		1 L	E2	P001 IBC02		MP19	T7	TP1	L1,5BN		2					CE7	33
2461	METHYLPENTADIENEN	3	F1	II	3		1 L	E2	P001 IBC02 R001		MP19	T4	TP1	LGBF		2					CE7	33
2463	ALUMINIUMHYDRIDE	4.3	W2	I	4.3		0	E0	P403		MP2					1	W1		CW23		X423	

UN-nr	Benaming en beschrijving	Klasse	Classificatiecode	Verpakkingsgroep	Etiketten	Bijzondere bepalingen	Geïmiterde en vrijgestelde hoeveelheden		Verpakkingen			Transporttanks en bulkcontainers		RID-tanks		Vervoerscategorie	Bijzondere bepalingen voor het vervoer			Expresgoed	Gevaaridentificatienummer
									Verpakkingsinstructies	Bijzondere bepalingen	Gezamenlijke verpakking	Instructies	Bijzondere bepalingen	Tankcode	Bijzondere bepalingen		Colli	Los gestort	Laden, lossen en behandeling		
	3.1.2	2.2	2.2	2.1.1.3	5.2.2	3.3	3.4	3.5.1.2	4.1.4	4.1.4	4.1.10	4.2.5.2, 7.3.2	4.2.5.3	4.3	4.3.5, 6.8.4	1.1.3.6	7.2.4	7.3.3	7.5.11	8.5	5.3.2.3
(1)	(2)	(3a)	(3b)	(4)	(5)	(6)	(7a)	(7b)	(8)	(9a)	(9b)	(10)	(11)	(12)	(13)	(15)	(16)	(17)	(18)	(19)	(20)
2464	BERYLLIUMNITRAAT	5.1	O2	II	5.1+6.1		1 kg	E2	P002 <input type="checkbox"/> IBC08	<input type="checkbox"/> B4	MP2	T3	TP33	SGAN	TU3	2	W11		CW24 CW28	CE10	56
2465	DICHLORISOCYANUURZUUR, DROOG of DICHLORISOCYANUURZURE ZOUTEN	5.1	O2	II	5.1	135	1 kg	E2	P002 <input type="checkbox"/> IBC08	<input type="checkbox"/> B4	MP10	T3	TP33	SGAN	TU3	2	W11		CW24	CE10	50
2466	KALIUMSUPEROXIDE	5.1	O2	I	5.1		0	E0	P503 IBC06		MP2					1	W10		CW24		55
2468	TRICHLORISOCYANUURZUUR, DROOG	5.1	O2	II	5.1		1 kg	E2	P002 <input type="checkbox"/> IBC08	<input type="checkbox"/> B4	MP10	T3	TP33	SGAN	TU3	2	W11		CW24	CE10	50
2469	ZINKBROMAAT	5.1	O2	III	5.1		5 kg	E1	P002 IBC08 LP02 R001	<input type="checkbox"/> B3	MP10	T1	TP33	SGAV	TU3	3		VC1 VC2 AP6 AP7	CW24	CE11	50
2470	FENYLACETONITRIL, VLOEIBAAR (benzylcyanide)	6.1	T1	III	6.1		5 L	E1	P001 IBC03 LP01 R001		MP19	T4	TP1	L4BH	TU15	2	W12		CW13 CW28 CW31	CE8	60
2471	OSMIUMTETROXIDE	6.1	T5	I	6.1		0	E5	P002 IBC07	PP30	MP18	T6	TP33	S10AH	TU15	1	W10		CW13 CW28 CW31		66
2473	NATRIUMARSANILAAT	6.1	T3	III	6.1		5 kg	E1	P002 IBC08 LP02 R001	<input type="checkbox"/> B3	MP10	T1	TP33	SGAH L4BH	TU15	2		VC1 VC2 AP7	CW13 CW28 CW31	CE11	60
2474	THIOFOSGEEN	6.1	T1	I	6.1	279 354	0	E0	P602		MP8 <input type="checkbox"/> MP17	T20	TP2 TP37	L10CH	TU14 TU15 TU38 TE21 TE22	1			CW13 CW28 CW31		66
2475	VANADIUMTRICHLORIDE	8	C2	III	8		5 kg	E1	P002 IBC08 LP02 R001	<input type="checkbox"/> B3	MP10	T1	TP33	SGAV		3		VC1 VC2 AP7		CE11	80
2477	METHYLISOTHIOCYANAAT	6.1	TF1	I	6.1+3	354	0	E0	P602		MP8 <input type="checkbox"/> MP17	T20	TP2 TP37	L10CH	TU14 TU15 TU38 TE21 TE22	1			CW13 CW28 CW31		663
2478	ISOCYANATEN, BRANDBAAR, GIFTIG, N.E.G. of ISOCYANAAT, OPLOSSING, BRANDBAAR, GIFTIG, N.E.G.	3	FT1	II	3+6.1	274 539	1 L	E2	P001 IBC02		MP19	T11	TP2 TP27	L4BH	TU15	2			CW13 CW28	CE7	336
2478	ISOCYANATEN, BRANDBAAR, GIFTIG, N.E.G. of ISOCYANAAT, OPLOSSING, BRANDBAAR, GIFTIG, N.E.G.	3	FT1	III	3+6.1	274	5 L	E1	P001 IBC03 R001		MP19	T7	TP1 TP28	L4BH	TU15	3	W12		CW13 CW28	CE4	36

UN-nr	Benaming en beschrijving	Klasse	Classificatiecode	Verpakkingsgroep	Etiketten	Bijzondere bepalingen	Geïmitereerde en vrijgestelde hoeveelheden		Verpakkingen			Transporttanks en bulkcontainers		RID-tanks		Vervoerscategorie	Bijzondere bepalingen voor het vervoer			Expresgoed	Gevaarsidentificatienummer
							3.4	3.5.1.2	Verpakkingsinstructies	Bijzondere bepalingen	Gezamenlijke verpakking	Instructies	Bijzondere bepalingen	Tankcode	Bijzondere bepalingen		Colli	Los gestort	Laden, lossen en behandeling		
	3.1.2	2.2	2.2	2.1.1.3	5.2.2	3.3	3.4	3.5.1.2	4.1.4	4.1.4	4.1.10	4.2.5.2, 7.3.2	4.2.5.3	4.3	4.3.5, 6.8.4	1.1.3.6	7.2.4	7.3.3	7.5.11	8.5	5.3.2.3
(1)	(2)	(3a)	(3b)	(4)	(5)	(6)	(7a)	(7b)	(8)	(9a)	(9b)	(10)	(11)	(12)	(13)	(15)	(16)	(17)	(18)	(19)	(20)
2480	METHYLISOCYANAAT	6.1	TF1	I	6.1+3	354	0	E0	P601		MP2	T22	TP2	L15CH	TU14 TU15 TU38 TE21 TE22 TE25	1			CW13 CW28 CW31		663
2481	ETHYLISOCYANAAT	6.1	TF1	I	6.1+3	354	0	E0	P602		MP8 MP17	T20	TP2 TP37	L15CH	TU14 TU15 TU38 TE21 TE22 TE25	1			CW13 CW28 CW31		663
2482	n-PROPYLISOCYANAAT	6.1	TF1	I	6.1+3	354	0	E0	P602		MP8 MP17	T20	TP2 TP37	L10CH	TU14 TU15 TU38 TE21 TE22	1			CW13 CW28 CW31		663
2483	ISOPROPYLISOCYANAAT	6.1	TF1	I	6.1+3	354	0	E0	P602		MP8 MP17	T20	TP2 TP37	L10CH	TU14 TU15 TU38 TE21 TE22	1			CW13 CW28 CW31		663
2484	tert-BUTYLISOCYANAAT	6.1	TF1	I	6.1+3	354	0	E0	P602		MP8 MP17	T20	TP2 TP37	L10CH	TU14 TU15 TU38 TE21 TE22	1			CW13 CW28 CW31		663
2485	n-BUTYLISOCYANAAT	6.1	TF1	I	6.1+3	354	0	E0	P602		MP8 MP17	T20	TP2 TP37	L10CH	TU14 TU15 TU38 TE21 TE22	1			CW13 CW28 CW31		663
2486	ISOBUTYLISOCYANAAT	6.1	TF1	I	6.1+3	354	0	E0	P602		MP8 MP17	T20	TP2 TP37	L10CH	TU14 TU15 TU38 TE21 TE22	1			CW13 CW28 CW31		663
2487	FENYLISOCYANAAT	6.1	TF1	I	6.1+3	354	0	E0	P602		MP8 MP17	T20	TP2 TP37	L10CH	TU14 TU15 TU38 TE21 TE22	1			CW13 CW28 CW31		663
2488	CYCLOHEXYLISOCYANAAT	6.1	TF1	I	6.1+3	354	0	E0	P602		MP8 MP17	T20	TP2 TP37	L10CH	TU14 TU15 TU38 TE21 TE22	1			CW13 CW28 CW31		663
2490	DICHLORISOPROPYLETHER	6.1	T1	II	6.1		100 ml	E4	P001 IBC02		MP15	T7	TP2	L4BH	TU15	2			CW13 CW28 CW31	CE5	60

UN-nr	Benaming en beschrijving	Klasse	Classificatiecode	Verpakkingsgroep	Etiketten	Bijzondere bepalingen	Geïmitereerde en vrijgestelde hoeveelheden		Verpakkingen			Transporttanks en bulkcontainers		RID-tanks		Vervoerscategorie	Bijzondere bepalingen voor het vervoer			Expresgoed	Gevaarsidentificatienummer
									Verpakkingsinstructies	Bijzondere bepalingen	Gezamenlijke verpakking	Instructies	Bijzondere bepalingen	Tankcode	Bijzondere bepalingen		Colli	Los gestort	Laden, lossen en behandeling		
	3.1.2	2.2	2.2	2.1.1.3	5.2.2	3.3	3.4	3.5.1.2	4.1.4	4.1.4	4.1.10	4.2.5.2, 7.3.2	4.2.5.3	4.3	4.3.5, 6.8.4	1.1.3.6	7.2.4	7.3.3	7.5.11	8.5	5.3.2.3
(1)	(2)	(3a)	(3b)	(4)	(5)	(6)	(7a)	(7b)	(8)	(9a)	(9b)	(10)	(11)	(12)	(13)	(15)	(16)	(17)	(18)	(19)	(20)
2491	ETHANOLAMINE of ETHANOLAMINE, OPLOSSING	8	C7	III	8		5 L	E1	P001 IBC03 LP01 R001		MP19	T4	TP1	L4BN		3	W12			CE8	80
2493	HEXAMETHYLEENIMINE	3	FC	II	3+8		1 L	E2	P001 IBC02		MP19	T7	TP1	L4BH		2				CE7	338
2495	JOODPENTAFLUORIDE	5.1	OTC	I	5.1+6.1+8		0	E0	P200		MP2			L10DH	TU3 TU38 TE16 TE22	1			CW24 CW28		568
2496	PROPIONZUURANHYDRIDE	8	C3	III	8		5 L	E1	P001 IBC03 LP01 R001		MP19	T4	TP1	L4BN		3	W12			CE8	80
2498	1,2,3,6-TETRAHYDROBENZALDEHYDE	3	F1	III	3		5 L	E1	P001 IBC03 LP01 R001		MP19	T2	TP1	LGBF		3	W12			CE4	30
2501	TRIS-(1-AZIRIDINYL)-FOSFINEOXIDE, OPLOSSING	6.1	T1	II	6.1		100 ml	E4	P001 IBC02		MP15	T7	TP2	L4BH	TU15	2			CW13 CW28 CW31	CE5	60
2501	TRIS-(1-AZIRIDINYL)-FOSFINEOXIDE, OPLOSSING	6.1	T1	III	6.1		5 L	E1	P001 IBC03 LP01 R001		MP19	T4	TP1	L4BH	TU15	2	W12		CW13 CW28 CW31	CE8	60
2502	VALERYLCHLORIDE (valeriaanzuurchloride)	8	CF1	II	8+3		1 L	E2	P001 IBC02		MP15	T7	TP2	L4BN		2				CE6	83
2503	ZIRKONIUMTETRACHLORIDE	8	C2	III	8		5 kg	E1	P002 IBC08 LP02 R001	☐ B3	MP10	T1	TP33	SGAV		3		VC1 VC2 AP7		CE11	80
2504	TETRABROOMETHAAN (acetyleentetrabromide)	6.1	T1	III	6.1		5 L	E1	P001 IBC03 LP01 R001		MP19	T4	TP1	L4BH	TU15	2	W12		CW13 CW28 CW31	CE8	60
2505	AMMONIUMFLUORIDE	6.1	T5	III	6.1		5 kg	E1	P002 IBC08 LP02 R001	☐ B3	MP10	T1	TP33	SGAH	TU15	2		VC1 VC2 AP7	CW13 CW28 CW31	CE11	60
2506	AMMONIUMWATERSTOFSULFAAT (ammoniumbisulfaat)	8	C2	II	8		1 kg	E2	P002 IBC08	☐ B4	MP10	T3	TP33	SGAV		2	W11	VC1 VC2 AP7		CE10	80
2507	HEXACHLOORPLATINAZUUR, VAST	8	C2	III	8		5 kg	E1	P002 IBC08 LP02 R001	☐ B3	MP10	T1	TP33	SGAV		3		VC1 VC2 AP7		CE11	80
2508	MOLYBDEENPENTACHLORIDE	8	C2	III	8		5 kg	E1	P002 IBC08 LP02 R001	☐ B3	MP10	T1	TP33	SGAV		3		VC1 VC2 AP7		CE11	80



UN-nr	Benaming en beschrijving	Klasse	Classificatiecode	Verpakkingsgroep	Etiketten	Bijzondere bepalingen	Geïmitereerde en vrijgestelde hoeveelheden		Verpakkingen			Transporttanks en bulkcontainers		RID-tanks		Vervoerscategorie	Bijzondere bepalingen voor het vervoer			Expresgoed	Gevaarsidentificatienummer	
									Verpakkingsinstructies	Bijzondere bepalingen	Gezamenlijke verpakking	Instructies	Bijzondere bepalingen	Tankcode	Bijzondere bepalingen		Colli	Los gestort	Laden, lossen en behandeling			
	3.1.2	2.2	2.2	2.1.1.3	5.2.2	3.3	3.4	3.5.1.2	4.1.4	4.1.4	4.1.10	4.2.5.2, 7.3.2	4.2.5.3	4.3	4.3.5, 6.8.4	1.1.3.6	7.2.4	7.3.3	7.5.11	8.5	5.3.2.3	
(1)	(2)	(3a)	(3b)	(4)	(5)	(6)	(7a)	(7b)	(8)	(9a)	(9b)	(10)	(11)	(12)	(13)	(15)	(16)	(17)	(18)	(19)	(20)	
2509	KALIUMWATERSTOFSULFAAT (kaliumbisulfaat)	8	C2	II	8		1 kg	E2	P002 IBC08	<input type="checkbox"/>	B4	MP10	T3	TP33	SGAV		2	W11	VC1 VC2 AP7		CE10	80
2511	alfa-CHLOORPROPIONZUUR	8	C3	III	8		5 L	E1	P001 IBC03 LP01 R001			MP19	T4	TP2	L4BN		3	W12			CE8	80
2512	AMINOFENOLEN (o-, m-, p-)	6.1	T2	III	6.1	279	5 kg	E1	P002 IBC08 LP02 R001	<input type="checkbox"/>	B3	MP10	T1	TP33	SGAH L4BH	TU15	2		VC1 VC2 AP7	CW13 CW28 CW31	CE11	60
2513	BROOMACETYLBROMIDE	8	C3	II	8		1 L	E2	P001 IBC02			MP15	T8	TP2	L4BN		2				CE6	X80
2514	BROOMBENZEEN	3	F1	III	3		5 L	E1	P001 IBC03 LP01 R001			MP19	T2	TP1	LGBF		3	W12			CE4	30
2515	BROMOFORM	6.1	T1	III	6.1		5 L	E1	P001 IBC03 LP01 R001			MP19	T4	TP1	L4BH	TU15	2	W12		CW13 CW28 CW31	CE8	60
2516	TETRABROOMKOOLSTOF	6.1	T2	III	6.1		5 kg	E1	P002 IBC08 LP02 R001	<input type="checkbox"/>	B3	MP10	T1	TP33	SGAH L4BH	TU15	2		VC1 VC2 AP7	CW13 CW28 CW31	CE11	60
2517	1-CHLOOR-1,1-DIFLUORETHAAN (KOELGAS R 142b)	2	2F		2.1 (+13)	662	0	E0	P200			MP9	T50 (M)		PxBN(M)	TU38 TE22 TA4 TT9 TM6	2			CW9 CW10 CW36	CE3	23
2518	1,5,9-CYCLODODECATRIEEN	6.1	T1	III	6.1		5 L	E1	P001 IBC03 LP01 R001			MP19	T4	TP1	L4BH	TU15	2	W12		CW13 CW28 CW31	CE8	60
2520	CYCLOOCTADIENEN	3	F1	III	3		5 L	E1	P001 IBC03 LP01 R001			MP19	T2	TP1	LGBF		3	W12			CE4	30
2521	DIKETEEN, GESTABILISEERD	6.1	TF1	I	6.1+3	354	0	E0	P602			MP8 MP17	T20	TP2 TP37	L10CH	TU14 TU15 TU38 TE21 TE22	1			CW13 CW28 CW31		663
2522	2-DIMETHYLAMINOETHYLMETHACRYLAAT	6.1	T1	II	6.1		100 ml	E4	P001 IBC02			MP15	T7	TP2	L4BH	TU15	2			CW13 CW28 CW31	CE5	69
2524	ETHYLORTHOFORMIAAT	3	F1	III	3		5 L	E1	P001 IBC03 LP01 R001			MP19	T2	TP1	LGBF		3	W12			CE4	30

UN-nr	Benaming en beschrijving	Klasse	Classificatiecode	Verpakkingsgroep	Etiketten	Bijzondere bepalingen	Geïmitateerde en vrijgestelde hoeveelheden		Verpakkingen			Transporttanks en bulkcontainers		RID-tanks		Vervoerscategorie	Bijzondere bepalingen voor het vervoer			Expresgoed	Gevaarsidentificatienummer
									Verpakkingsinstructies	Bijzondere bepalingen	Gezamenlijke verpakking	Instructies	Bijzondere bepalingen	Tankcode	Bijzondere bepalingen		Colli	Los gestort	Laden, lossen en behandeling		
	3.1.2	2.2	2.2	2.1.1.3	5.2.2	3.3	3.4	3.5.1.2	4.1.4	4.1.4	4.1.10	4.2.5.2, 7.3.2	4.2.5.3	4.3	4.3.5, 6.8.4	1.1.3.6	7.2.4	7.3.3	7.5.11	8.5	5.3.2.3
(1)	(2)	(3a)	(3b)	(4)	(5)	(6)	(7a)	(7b)	(8)	(9a)	(9b)	(10)	(11)	(12)	(13)	(15)	(16)	(17)	(18)	(19)	(20)
2525	ETHYLOXALAAT	6.1	T1	III	6.1		5 L	E1	P001 IBC03 LP01 R001		MP19	T4	TP1	L4BH	TU15	2	W12		CW13 CW28 CW31	CE8	60
2526	FURFURYLAMINE	3	FC	III	3+8		5 L	E1	P001 IBC03 R001		MP19	T4	TP1	L4BN		3	W12			CE4	38
2527	ISOBUTYLACRYLAAT, GESTABILISEERD	3	F1	III	3		5 L	E1	P001 IBC03 LP01 R001		MP19	T2	TP1	LGBF		3	W12			CE4	39
2528	ISOBUTYLISOBUTYRAAT	3	F1	III	3		5 L	E1	P001 IBC03 LP01 R001		MP19	T2	TP1	LGBF		3	W12			CE4	30
2529	ISOBOTERZUUR	3	FC	III	3+8		5 L	E1	P001 IBC03 R001		MP19	T4	TP1	L4BN		3	W12			CE4	38
2531	METHACRYLZUUR, GESTABILISEERD	8	C3	II	8		1 L	E2	P001 IBC02 LP01		MP15	T7	TP2 TP18 TP30	L4BN		2				CE8	89
2533	METHYLTRICHOORACETAAT	6.1	T1	III	6.1		5 L	E1	P001 IBC03 LP01 R001		MP19	T4	TP1	L4BH	TU15	2	W12		CW13 CW28 CW31	CE8	60
2534	METHYLCHLOORSILAN	2	2TFC		2.3+2.1+8		0	E0	P200		MP9	(M)				1			CW9 CW10 CW36		263
2535	4-METHYLMORFOLINE □ (N-METHYLMORFOLINE)	3	FC	II	3+8		1 L	E2	P001 IBC02		MP19	T7	TP1	L4BH		2				CE7	338
2536	METHYLTETRAHYDROFURAN	3	F1	II	3		1 L	E2	P001 IBC02 R001		MP19	T4	TP1	LGBF		2				CE7	33
2538	NITRONAFTALEEN	4.1	F1	III	4.1		5 kg	E1	P002 IBC08 LP02 R001	□ B3	MP10	T1	TP33	SGAV		3	W1	VC1 VC2		CE11	40
2541	TERPINOLEEN	3	F1	III	3		5 L	E1	P001 IBC03 LP01 R001		MP19	T2	TP1	LGBF		3	W12			CE4	30
2542	TRIBUTYLAMINE	6.1	T1	II	6.1		100 ml	E4	P001 IBC02		MP15	T7	TP2	L4BH	TU15	2			CW13 CW28 CW31	CE5	60
2545	HAFNIUMPOEDER, DROOG	4.2	S4	I	4.2	540	0	E0	P404		MP13					0	W1				43
2545	HAFNIUMPOEDER, DROOG	4.2	S4	II	4.2	540	0	E2	P410 IBC06		MP14	T3	TP33	SGAN		2	W1			CE10	40

UN-nr	Benaming en beschrijving	Klasse	Classificatiecode	Verpakkingsgroep	Etiketten	Bijzondere bepalingen	Geïmiterde en vrijgestelde hoeveelheden		Verpakkingen			Transporttanks en bulkcontainers		RID-tanks		Vervoerscategorie	Bijzondere bepalingen voor het vervoer			Expresgoed	Gevaaridentificatienummer
							(7a)	(7b)	Verpakkingstruities	Bijzondere bepalingen	Gezamenlijke verpakking	Instructies	Bijzondere bepalingen	Tankcode	Bijzondere bepalingen		Colli	Los gestort	Laden, lossen en behandeling		
	3.1.2	2.2	2.2	2.1.1.3	5.2.2	3.3	3.4	3.5.1.2	4.1.4	4.1.4	4.1.10	4.2.5.2, 7.3.2	4.2.5.3	4.3	4.3.5, 6.8.4	1.1.3.6	7.2.4	7.3.3	7.5.11	8.5	5.3.2.3
(1)	(2)	(3a)	(3b)	(4)	(5)	(6)	(7a)	(7b)	(8)	(9a)	(9b)	(10)	(11)	(12)	(13)	(15)	(16)	(17)	(18)	(19)	(20)
2545	HAFNIUMPOEDER, DROOG	4.2	S4	III	4.2	540	0	E1	P002 IBC08 LP02 R001	□ B3	MP14	T1	TP33	SGAN		3	W1	VC1 VC2 AP1		CE11	40
2546	TITANPOEDER, DROOG	4.2	S4	I	4.2	540	0	E0	P404		MP13					0	W1				43
2546	TITANPOEDER, DROOG	4.2	S4	II	4.2	540	0	E2	P410 IBC06		MP14	T3	TP33	SGAN		2	W1			CE10	40
2546	TITANPOEDER, DROOG	4.2	S4	III	4.2	540	0	E1	P002 IBC08 LP02 R001	□ B3	MP14	T1	TP33	SGAN		3	W1	VC1 VC2 AP1		CE11	40
2547	NATRIUMSUPEROXIDE	5.1	O2	I	5.1		0	E0	P503 IBC06		MP2					1	W10		CW24		55
2548	CHLOORPENTAFLUORIDE	2	2TOC		2.3+5.1+8		0	E0	P200		MP9					1			CW9 CW10 CW36		265
2552	HEXAFLUORACETON-HYDRAAT, VLOEIBAAR	6.1	T1	II	6.1		100 ml	E4	P001 IBC02		MP15	T7	TP2	L4BH	TU15	2			CW13 CW28 CW31	CE5	60
2554	METHYLALLYLCHLORIDE	3	F1	II	3		1 L	E2	P001 IBC02 R001		MP19	T4	TP1	LGBF		2				CE7	33
2555	NITROCELLULOSE MET ten minste 25 massa-% WATER	4.1	D	II	4.1	541	0	E0	P406		MP2					2	W1			CE10	40
2556	NITROCELLULOSE MET ten minste 25 massa-% ALCOHOL en een stikstofgehalte in de droge stof van niet meer dan 12,6%	4.1	D	II	4.1	541	0	E0	P406		MP2					2	W1			CE10	40
2557	NITROCELLULOSE, MENGSEL, met een stikstofgehalte in de droge stof van niet meer dan 12,6 %, MET of ZONDER PLASTIFICERMIDDEL, MET of ZONDER PIGMENT	4.1	D	II	4.1	241 541	0	E0	P406		MP2					2	W1			CE10	40
2558	EPIBROOMHYDRINE	6.1	TF1	I	6.1+3		0	E0	P001		MP8 □ MP17	T14	TP2	L10CH	TU14 TU15 TU38 TE21 TE22	1			CW13 CW28 CW31		663
2560	2-METHYLPENTANOL-2	3	F1	III	3		5 L	E1	P001 IBC03 LP01 R001		MP19	T2	TP1	LGBF		3	W12			CE4	30
2561	3-METHYL-1-BUTEEN (isoamyleen-1) (isopropylethyleen)	3	F1	I	3		0	E3	P001		MP7 □ MP17	T11	TP2	L4BN		1					33
2564	TRICHOORAZIJNZUUR, OPLOSSING	8	C3	II	8		1 L	E2	P001 IBC02		MP15	T7	TP2	L4BN		2				CE6	80
2564	TRICHOORAZIJNZUUR, OPLOSSING	8	C3	III	8		5 L	E1	P001 IBC03 LP01 R001		MP19	T4	TP1	L4BN		3	W12			CE8	80
2565	DICYCLOHEXYLAMINE	8	C7	III	8		5 L	E1	P001 IBC03 LP01 R001		MP19	T4	TP1	L4BN		3	W12			CE8	80

UN-nr	Benaming en beschrijving	Klasse	Classificatiecode	Verpakkingsgroep	Etiketten	Bijzondere bepalingen	Geïmitereerde en vrijgestelde hoeveelheden		Verpakkingen			Transporttanks en bulkcontainers		RID-tanks		Vervoerscategorie	Bijzondere bepalingen voor het vervoer			Expresgoed	Gevaaridentificatienummer	
							(7a)	(7b)	Verpakkingsinstructies	Bijzondere bepalingen	Gezamenlijke verpakking	Instructies	Bijzondere bepalingen	Tankcode	Bijzondere bepalingen		Colli	Los gestort	Laden, lossen en behandeling			
	3.1.2	2.2	2.2	2.1.1.3	5.2.2	3.3	3.4	3.5.1.2	4.1.4	4.1.4	4.1.10	4.2.5.2, 7.3.2	4.2.5.3	4.3	4.3.5, 6.8.4	1.1.3.6	7.2.4	7.3.3	7.5.11	8.5	5.3.2.3	
(1)	(2)	(3a)	(3b)	(4)	(5)	(6)	(7a)	(7b)	(8)	(9a)	(9b)	(10)	(11)	(12)	(13)	(15)	(16)	(17)	(18)	(19)	(20)	
2567	NATRIUMPENTACHLOORFENOLAAT	6.1	T2	II	6.1		500 g	E4	P002 IBC08	□ B4	MP10	T3	TP33	SGAH	TU15	2	W11		CW13 CW28 CW31	CE9	60	
2570	CADMIVERBINDING	6.1	T5	I	6.1	274 596	0	E5	P002 IBC07		MP18	T6	TP33	S10AH L10CH	TU14 TU15 TU38 TE21 TE22	1	W10		CW13 CW28 CW31		66	
2570	CADMIVERBINDING	6.1	T5	II	6.1	274 596	500 g	E4	P002 IBC08	□ B4	MP10	T3	TP33	SGAH L4BH	TU15	2	W11		CW13 CW28 CW31	CE9	60	
2570	CADMIVERBINDING	6.1	T5	III	6.1	274 596	5 kg	E1	P002 IBC08 LP02 R001	□ B3	MP10	T1	TP33	SGAH L4BH	TU15	2		VC1 VC2 AP7	CW13 CW28 CW31	CE11	60	
2571	ALKYLZWAVELZUREN	8	C3	II	8		1 L	E2	P001 IBC02		MP15	T8	TP2 TP28	L4BN		2					CE6	80
2572	FENYLHYDRAZINE	6.1	T1	II	6.1		100 ml	E4	P001 IBC02		MP15	T7	TP2	L4BH	TU15	2			CW13 CW28 CW31	CE5	60	
2573	THALLIUMCHLORAAT	5.1	OT2	II	5.1+6.1		1 kg	E2	P002 IBC06		MP2	T3	TP33	SGAN	TU3	2	W11		CW24 CW28	CE10	56	
2574	TRICRESYLFOSSFAAT met meer dan 3% van het ortho-isomeer	6.1	T1	II	6.1		100 ml	E4	P001 IBC02		MP15	T7	TP2	L4BH	TU15	2			CW13 CW28 CW31	CE5	60	
2576	FOSFOROXYBROMIDE, GESMOLTEN	8	C1	II	8		0	E0				T7	TP3	L4BN		2						80
2577	FENYLACETYLCHLORIDE	8	C3	II	8		1 L	E2	P001 IBC02		MP15	T7	TP2	L4BN		2					CE6	80
2578	FOSFORTRIOXIDE	8	C2	III	8		5 kg	E1	P002 IBC08 LP02 R001	□ B3	MP10	T1	TP33	SGAV		3		VC1 VC2 AP7		CE11	80	
2579	PIPERAZINE (diethyleendiamine)	8	C8	III	8		5 kg	E1	P002 IBC08 LP02 R001	□ B3	MP10	T1	TP33	SGAV L4BN		3		VC1 VC2 AP7		CE11	80	
2580	ALUMINIUMBROMIDE, OPLOSSING	8	C1	III	8		5 L	E1	P001 IBC03 LP01 R001		MP19	T4	TP1	L4BN		3	W12				CE8	80
2581	ALUMINIUMCHLORIDE, OPLOSSING	8	C1	III	8		5 L	E1	P001 IBC03 LP01 R001		MP19	T4	TP1	L4BN		3	W12				CE8	80

UN-nr	Benaming en beschrijving	Klasse	Classificatiecode	Verpakkingsgroep	Etiketten	Bijzondere bepalingen	Geïmitereerde en vrijgestelde hoeveelheden		Verpakkingen			Transporttanks en bulkcontainers		RID-tanks		Vervoerscategorie	Bijzondere bepalingen voor het vervoer			Expresgoed	Gevaarsidentificatienummer
							3.4	3.5.1.2	Verpakkingstruities	Bijzondere bepalingen	Gezamenlijke verpakking	Instructies	Bijzondere bepalingen	Tankcode	Bijzondere bepalingen		Colli	Los gestort	Laden, lossen en behandeling		
	3.1.2	2.2	2.2	2.1.1.3	5.2.2	3.3	3.4	3.5.1.2	4.1.4	4.1.4	4.1.10	4.2.5.2, 7.3.2	4.2.5.3	4.3	4.3.5, 6.8.4	1.1.3.6	7.2.4	7.3.3	7.5.11	8.5	5.3.2.3
(1)	(2)	(3a)	(3b)	(4)	(5)	(6)	(7a)	(7b)	(8)	(9a)	(9b)	(10)	(11)	(12)	(13)	(15)	(16)	(17)	(18)	(19)	(20)
2582	IJZER(III)CHLORIDE, OPLOSSING	8	C1	III	8		5 L	E1	P001 IBC03 LP01 R001		MP19	T4	TP1	L4BN		3	W12			CE8	80
2583	ALKYLSULFONZUREN, VAST of ARYLSULFONZUREN, VAST, met meer dan 5% vrij zwavelzuur	8	C2	II	8		1 kg	E2	P002 <input type="checkbox"/> IBC08	<input type="checkbox"/> B4	MP10	T3	TP33	SGAN L4BN		2	W11			CE10	80
2584	ALKYLSULFONZUREN, VLOEIBAAR of ARYLSULFONZUREN, VLOEIBAAR, met meer dan 5% vrij zwavelzuur	8	C1	II	8		1 L	E2	P001 IBC02		MP15	T8	TP2	L4BN		2				CE6	80
2585	ALKYLSULFONZUREN, VAST of ARYLSULFONZUREN, VAST, met ten hoogste 5% vrij zwavelzuur	8	C4	III	8		5 kg	E1	P002 IBC08 LP02 R001	<input type="checkbox"/> B3	MP10	T1	TP33	SGAV		3		VC1 VC2 AP7		CE11	80
2586	ALKYLSULFONZUREN, VLOEIBAAR of ARYLSULFONZUREN, VLOEIBAAR, met ten hoogste 5% vrij zwavelzuur	8	C3	III	8		5 L	E1	P001 IBC03 LP01 R001		MP19	T4	TP1	L4BN		3	W12			CE8	80
2587	BENZOCHINON	6.1	T2	II	6.1		500 g	E4	P002 <input type="checkbox"/> IBC08	<input type="checkbox"/> B4	MP10	T3	TP33	SGAH L4BH	TU15	2	W11		CW13 CW28 CW31	CE9	60
2588	PESTICIDE, VAST, GIFTIG, N.E.G.	6.1	T7	I	6.1	61 274 648	0	E5	P002 IBC02		MP18	T6	TP33	S10AH L10CH	TU14 TU15 TU38 TE21 TE22	1			CW13 CW28 CW31	CE12	66
2588	PESTICIDE, VAST, GIFTIG, N.E.G.	6.1	T7	II	6.1	61 274 648	500 g	E4	P002 <input type="checkbox"/> IBC08	<input type="checkbox"/> B4	MP10	T3	TP33	SGAH L4BH	TU15	2	W11		CW13 CW28 CW31	CE9 CE12	60
2588	PESTICIDE, VAST, GIFTIG, N.E.G.	6.1	T7	III	6.1	61 274 648	5 kg	E1	P002 IBC08 LP02 R001	<input type="checkbox"/> B3	MP10	T1	TP33	SGAH L4BH	TU15	2		VC1 VC2 AP7	CW13 CW28 CW31	CE11 CE12	60
2589	VINYLCHELOORACETAAT	6.1	TF1	II	6.1+3		100 ml	E4	P001 IBC02		MP15	T7	TP2	L4BH	TU15	2			CW13 CW28 CW31	CE5	63
2590	ASBEST, CHRYSOTIEL	9	M1	III	9	168	5 kg	E1	P002 IBC08 R001	PP37 <input type="checkbox"/> B4	MP10	T1	TP33	SGAH	TU15	3	W11		CW13 CW28 CW31	CE11	90
2591	XENON, STERK GEKOELD, VLOEIBAAR	2	3A		2.2 (+13)	593	120 ml	E1	P203		MP9	T75	TP5	RxBN	TU19 TM6	3	W5		CW9 CW11 CW30 CW36	CE2	22
2599	CHLOORTRIFLUORMETHAAN EN TRIFLUORMETHAAN, AZEOTROPISCH MENGSEL, dat ca. 60 % chloortrifluormethaan bevat (KOELGAS R 503)	2	2A		2.2 (+13)	662	120 ml	E1	P200		MP9	(M)		PxBN(M)	TA4 TT9 TM6	3			CW9 CW10 CW36	CE3	20

UN-nr	Benaming en beschrijving	Klasse	Classificatiecode	Verpakkingsgroep	Etiketten	Bijzondere bepalingen	Geïmitereerde en vrijgestelde hoeveelheden		Verpakkingen			Transporttanks en bulkcontainers		RID-tanks		Vervoerscategorie	Bijzondere bepalingen voor het vervoer			Expresgoed	Gevaaridentificatienummer	
							3.4	3.5.1.2	Verpakkingsinstructies	Bijzondere bepalingen	Gezamenlijke verpakking	Instructies	Bijzondere bepalingen	Tankcode	Bijzondere bepalingen		Colli	Los gestort	Laden, lossen en behandeling			
	3.1.2	2.2	2.2	2.1.1.3	5.2.2	3.3	3.4	3.5.1.2	4.1.4	4.1.4	4.1.10	4.2.5.2, 7.3.2	4.2.5.3	4.3	4.3.5, 6.8.4	1.1.3.6	7.2.4	7.3.3	7.5.11	8.5	5.3.2.3	
(1)	(2)	(3a)	(3b)	(4)	(5)	(6)	(7a)	(7b)	(8)	(9a)	(9b)	(10)	(11)	(12)	(13)	(15)	(16)	(17)	(18)	(19)	(20)	
2601	CYCLOBUTAAN	2	2F		2.1 (+13)	662	0	E0	P200		MP9	(M)		PxBN(M)	TU38 TE22 TA4 TT9 TM6	2			CW9 CW10 CW36	CE3	23	
2602	DICHLORDIFLUORMETHAAN EN 1,1-DIFLUORETHAAN, AZEOTROPISCH MENGSEL, dat ca. 74 % dichloordifluormethaan bevat (KOELGAS R 500)	2	2A		2.2 (+13)	662	120 ml	E1	P200		MP9	T50 (M)		PxBN(M)	TA4 TT9 TM6	3			CW9 CW10 CW36	CE3	20	
2603	CYCLOHEPTATRIEEN	3	FT1	II	3+6.1		1 L	E2	P001 IBC02		MP19	T7	TP1	L4BH	TU15	2			CW13 CW28	CE7	336	
2604	BOORTRIFLUORIDE-DIETHYLETHERAAT (boortrifluoride-ether-complex)	8	CF1	I	8+3		0	E0	P001		MP8 MP17	T10	TP2	L10BH	TU38 TE22	1						883
2605	METHOXYMETHYLISOCYANAAT	6.1	TF1	I	6.1+3	354	0	E0	P602		MP8 MP17	T20	TP2 TP37	L10CH	TU14 TU15 TU38 TE21 TE22	1			CW13 CW28 CW31		663	
2606	METHYLORTHOSILICAAT (tetramethoxysilaan)	6.1	TF1	I	6.1+3	354	0	E0	P602		MP8 MP17	T20	TP2 TP37	L10CH	TU14 TU15 TU38 TE21 TE22	1			CW13 CW28 CW31		663	
2607	ACROLEINE DIMEER, GESTABILISEERD	3	F1	III	3		5 L	E1	P001 IBC03 LP01 R001		MP19	T2	TP1	LGBF		3	W12			CE4	39	
2608	NITROPROPANEN	3	F1	III	3		5 L	E1	P001 IBC03 LP01 R001		MP19	T2	TP1	LGBF		3	W12			CE4	30	
2609	TRIALLYLBORAAT	6.1	T1	III	6.1		5 L	E1	P001 IBC03 LP01 R001		MP19			L4BH	TU15	2	W12		CW13 CW28 CW31	CE8	60	
2610	TRIALLYLAMINE	3	FC	III	3+8		5 L	E1	P001 IBC03 R001		MP19	T4	TP1	L4BN		3	W12			CE4	38	
2611	1-CHLOORPROPANOL-2	6.1	TF1	II	6.1+3		100 ml	E4	P001 IBC02		MP15	T7	TP2	L4BH	TU15	2			CW13 CW28 CW31	CE5	63	
2612	METHYLPROPYLEETHER	3	F1	II	3		1 L	E2	P001 IBC02	□ B8	MP19	T7	TP2	L1,5BN		2				CE7	33	
2614	METHYLALLYLALCOHOL	3	F1	III	3		5 L	E1	P001 IBC03 LP01 R001		MP19	T2	TP1	LGBF		3	W12			CE4	30	

UN-nr	Benaming en beschrijving	Klasse	Classificatiecode	Verpakkingsgroep	Etiketten	Bijzondere bepalingen	Geïmiterde en vrijgestelde hoeveelheden		Verpakkingen			Transporttanks en bulkcontainers		RID-tanks		Vervoerscategorie	Bijzondere bepalingen voor het vervoer			Expresgoed	Gevaaridentificatienummer
							3.4	3.5.1.2	Verpakkingsinstructies	Bijzondere bepalingen	Gezamenlijke verpakking	Instructies	Bijzondere bepalingen	Tankcode	Bijzondere bepalingen		Colli	Los gestort	Laden, lossen en behandeling		
	3.1.2	2.2	2.2	2.1.1.3	5.2.2	3.3	3.4	3.5.1.2	4.1.4	4.1.4	4.1.10	4.2.5.2, 7.3.2	4.2.5.3	4.3	4.3.5, 6.8.4	1.1.3.6	7.2.4	7.3.3	7.5.11	8.5	5.3.2.3
(1)	(2)	(3a)	(3b)	(4)	(5)	(6)	(7a)	(7b)	(8)	(9a)	(9b)	(10)	(11)	(12)	(13)	(15)	(16)	(17)	(18)	(19)	(20)
2615	ETHYLPROPYLETHER	3	F1	II	3		1 L	E2	P001 IBC02 R001		MP19	T4	TP1	LGBF		2				CE7	33
2616	TRIISOPROPYLBORAAT	3	F1	II	3		1 L	E2	P001 IBC02 R001		MP19	T4	TP1	LGBF		2				CE7	33
2616	TRIISOPROPYLBORAAT	3	F1	III	3		5 L	E1	P001 IBC03 LP01 R001		MP19	T2	TP1	LGBF		3	W12			CE4	30
2617	METHYLCYCLOHEXANOLEN, brandbaar	3	F1	III	3		5 L	E1	P001 IBC03 LP01 R001		MP19	T2	TP1	LGBF		3	W12			CE4	30
2618	VINYLTOLUENEN, GESTABILISEERD	3	F1	III	3		5 L	E1	P001 IBC03 LP01 R001		MP19	T2	TP1	LGBF		3	W12			CE4	39
2619	BENZYLDIMETHYLAMINE	8	CF1	II	8+3		1 L	E2	P001 IBC02		MP15	T7	TP2	L4BN		2				CE6	83
2620	AMYL BUTYRATEN	3	F1	III	3		5 L	E1	P001 IBC03 LP01 R001		MP19	T2	TP1	LGBF		3	W12			CE4	30
2621	ACETYLMETHYL CARBINOL	3	F1	III	3		5 L	E1	P001 IBC03 LP01 R001		MP19	T2	TP1	LGBF		3	W12			CE4	30
2622	GLYCIDALDEHYDE	3	FT1	II	3+6.1		1 L	E2	P001 IBC02	☐ B8	MP19	T7	TP1	L4BH	TU15	2			CW13 CW28	CE7	336
2623	VUURAAKMAKERS, VAST, geïmpregneerd met brandbare vloeistof	4.1	F1	III	4.1		5 kg	E1	P002 LP02 R001	PP15	MP11					4	W1			CE11	40
2624	MAGNESIUMSILICIDE	4.3	W2	II	4.3		500 ml	E2	P410 IBC07		MP14	T3	TP33	SGAN		2	W1		CW23	CE10	423
2626	CHLOORZUUR, OPLOSSING IN WATER met ten hoogste 10% chloorzuur	5.1	O1	II	5.1	613	1 L	E0	P504 IBC02		MP2	T4	TP1	L4BN	TU3	2			CW24	CE6	50
2627	ANORGANISCHE NITRIETEN, N.E.G.	5.1	O2	II	5.1	103 274	1 kg	E2	P002 IBC08	☐ B4	MP10	T3	TP33	SGAN	TU3	2	W11		CW24	CE10	50
2628	KALIUMFLUORACETAAT	6.1	T2	I	6.1		0	E5	P002 IBC07		MP18	T6	TP33	S10AH	TU15	1	W10		CW13 CW28 CW31		66
2629	NATRIUMFLUORACETAAT	6.1	T2	I	6.1		0	E5	P002 IBC07		MP18	T6	TP33	S10AH	TU15	1	W10		CW13 CW28 CW31		66

UN-nr	Benaming en beschrijving	Klasse	Classificatiecode	Verpakkingsgroep	Etiketten	Bijzondere bepalingen	Geïmiterde en vrijgestelde hoeveelheden		Verpakkingen			Transporttanks en bulkcontainers		RID-tanks		Vervoerscategorie	Bijzondere bepalingen voor het vervoer			Expresgoed	Gevaaridentificatienummer
									Verpakkingsinstructies	Bijzondere bepalingen	Gezamenlijke verpakking	Instructies	Bijzondere bepalingen	Tankcode	Bijzondere bepalingen		Colli	Los gestort	Laden, lossen en behandeling		
	3.1.2	2.2	2.2	2.1.1.3	5.2.2	3.3	3.4	3.5.1.2	4.1.4	4.1.4	4.1.10	4.2.5.2, 7.3.2	4.2.5.3	4.3	4.3.5, 6.8.4	1.1.3.6	7.2.4	7.3.3	7.5.11	8.5	5.3.2.3
(1)	(2)	(3a)	(3b)	(4)	(5)	(6)	(7a)	(7b)	(8)	(9a)	(9b)	(10)	(11)	(12)	(13)	(15)	(16)	(17)	(18)	(19)	(20)
2630	SELENATEN of SELENIETEN	6.1	T5	I	6.1	274	0	E5	P002 IBC07		MP18	T6	TP33	S10AH L10CH	TU14 TU15 TU38 TE21 TE22	1	W10		CW13 CW28 CW31		66
2642	FLUORAZIJNZUUR	6.1	T2	I	6.1		0	E5	P002 IBC07		MP18	T6	TP33	S10AH L10CH	TU14 TU15 TU38 TE21 TE22	1	W10		CW13 CW28 CW31		66
2643	METHYLBROOMACETAAT	6.1	T1	II	6.1		100 ml	E4	P001 IBC02		MP15	T7	TP2	L4BH	TU15	2			CW13 CW28 CW31	CE5	60
2644	METHYLJODIDE	6.1	T1	I	6.1	354	0	E0	P602		MP8 <input type="checkbox"/> MP17	T20	TP2 TP37	L10CH	TU14 TU15 TU38 TE21 TE22	1			CW13 CW28 CW31		66
2645	FENACYLBROMIDE (omega-broomacetofenon)	6.1	T2	II	6.1		500 g	E4	P002 <input type="checkbox"/> IBC08	<input type="checkbox"/> B4	MP10	T3	TP33	SGAH L4BH	TU15	2	W11		CW13 CW28 CW31	CE9	60
2646	HEXACHLOORCYCLOPENTADIEN	6.1	T1	I	6.1	354	0	E0	P602		MP8 <input type="checkbox"/> MP17	T20	TP2 TP35	L10CH	TU14 TU15 TU38 TE21 TE22	1			CW13 CW28 CW31		66
2647	MALONITRIL	6.1	T2	II	6.1		500 g	E4	P002 <input type="checkbox"/> IBC08	<input type="checkbox"/> B4	MP10	T3	TP33	SGAH L4BH	TU15	2	W11		CW13 CW28 CW31	CE9	60
2648	1,2-DIBROOMBUTANON-3	6.1	T1	II	6.1		100 ml	E4	P001 IBC02		MP15			L4BH	TU15	2			CW13 CW28 CW31	CE5	60
2649	1,3-DICHLORACETON	6.1	T2	II	6.1		500 g	E4	P002 <input type="checkbox"/> IBC08	<input type="checkbox"/> B4	MP10	T3	TP33	SGAH L4BH	TU15	2	W11		CW13 CW28 CW31	CE9	60
2650	1,1-DICHLOR-1-NITROETHAAN	6.1	T1	II	6.1		100 ml	E4	P001 IBC02		MP15	T7	TP2	L4BH	TU15	2			CW13 CW28 CW31	CE5	60
2651	4,4'-DIAMINODIFENYLMETHAAN	6.1	T2	III	6.1		5 kg	E1	P002 IBC08 LP02 R001	<input type="checkbox"/> B3	MP10	T1	TP33	SGAH L4BH	TU15	2		VC1 VC2 AP7	CW13 CW28 CW31	CE11	60



UN-nr	Benaming en beschrijving	Klasse	Classificatiecode	Verpakkingsgroep	Etiketten	Bijzondere bepalingen	Geïmitereerde en vrijgestelde hoeveelheden		Verpakkingen			Transporttanks en bulkcontainers		RID-tanks		Vervoerscategorie	Bijzondere bepalingen voor het vervoer			Expresgoed	Gevaarsidentificatienummer
							(7a)	(7b)	Verpakkingsinstructies	Bijzondere bepalingen	Gezamenlijke verpakking	Instructies	Bijzondere bepalingen	Tankcode	Bijzondere bepalingen		Colli	Los gestort	Laden, lossen en behandeling		
	3.1.2	2.2	2.2	2.1.1.3	5.2.2	3.3	3.4	3.5.1.2	4.1.4	4.1.4	4.1.10	4.2.5.2, 7.3.2	4.2.5.3	4.3	4.3.5, 6.8.4	1.1.3.6	7.2.4	7.3.3	7.5.11	8.5	5.3.2.3
(1)	(2)	(3a)	(3b)	(4)	(5)	(6)	(7a)	(7b)	(8)	(9a)	(9b)	(10)	(11)	(12)	(13)	(15)	(16)	(17)	(18)	(19)	(20)
2653	BENZYLJODIDE	6.1	T1	II	6.1		100 ml	E4	P001 IBC02		MP15	T7	TP2	L4BH	TU15	2			CW13 CW28 CW31	CE5	60
2655	KALIUMFLUOROSILICAAT	6.1	T5	III	6.1		5 kg	E1	P002 IBC08 LP02 R001	<input type="checkbox"/> B3	MP10	T1	TP33	SGAH L4BH	TU15	2		VC1 VC2 AP7	CW13 CW28 CW31	CE11	60
2656	CHINOLINE	6.1	T1	III	6.1		5 L	E1	P001 IBC03 LP01 R001		MP19	T4	TP1	L4BH	TU15	2	W12		CW13 CW28 CW31	CE8	60
2657	SELEENDISULFIDE	6.1	T5	II	6.1		500 g	E4	P002 IBC08	<input type="checkbox"/> B4	MP10	T3	TP33	SGAH L4BH	TU15	2	W11		CW13 CW28 CW31	CE9	60
2659	NATRIUMCHLOORACETAAT	6.1	T2	III	6.1		5 kg	E1	P002 IBC08 LP02 R001	<input type="checkbox"/> B3	MP10	T1	TP33	SGAH	TU15	2		VC1 VC2 AP7	CW13 CW28 CW31	CE11	60
2660	NITROTOLUIDINEN (MONO)	6.1	T2	III	6.1		5 kg	E1	P002 IBC08 LP02 R001	<input type="checkbox"/> B3	MP10	T1	TP33	SGAH L4BH	TU15	2		VC1 VC2 AP7	CW13 CW28 CW31	CE11	60
2661	HEXACHLOORACETON	6.1	T1	III	6.1		5 L	E1	P001 IBC03 LP01 R001		MP19	T4	TP1	L4BH	TU15	2	W12		CW13 CW28 CW31	CE8	60
2664	DIBROOMMETHAAN	6.1	T1	III	6.1		5 L	E1	P001 IBC03 LP01 R001		MP19	T4	TP1	L4BH	TU15	2	W12		CW13 CW28 CW31	CE8	60
2667	BUTYLTOLUENEN	6.1	T1	III	6.1		5 L	E1	P001 IBC03 LP01 R001		MP19	T4	TP1	L4BH	TU15	2	W12		CW13 CW28 CW31	CE8	60
2668	CHLOORACETONITRIL	6.1	TF1	I	6.1+3	354	0	E0	P602		MP8 MP17	T20	TP2 TP37	L10CH	TU14 TU15 TU38 TE21 TE22	1			CW13 CW28 CW31		663
2669	CHLOORCRESOLEN, OPLOSSING	6.1	T1	II	6.1		100 ml	E4	P001 IBC02		MP15	T7	TP2	L4BH	TU15	2			CW13 CW28 CW31	CE5	60
2669	CHLOORCRESOLEN, OPLOSSING	6.1	T1	III	6.1		5 L	E1	P001 IBC03 LP01 R001		MP19	T7	TP2	L4BH	TU15	2	W12		CW13 CW28 CW31	CE8	60
2670	CYANUURCHLORIDE	8	C4	II	8		1 kg	E2	P002 IBC08	<input type="checkbox"/> B4	MP10	T3	TP33	SGAN L4BN		2	W11			CE10	80

UN-nr	Benaming en beschrijving	Klasse	Classificatiecode	Verpakkingsgroep	Etiketten	Bijzondere bepalingen	Geïmitereerde en vrijgestelde hoeveelheden		Verpakkingen			Transporttanks en bulkcontainers		RID-tanks		Vervoerscategorie	Bijzondere bepalingen voor het vervoer			Expresgoed	Gevaaridentificatienummer
							3.4	3.5.1.2	Verpakkingsinstructies	Bijzondere bepalingen	Gezamenlijke verpakking	Instructies	Bijzondere bepalingen	Tankcode	Bijzondere bepalingen		Colli	Los gestort	Laden, lossen en behandeling		
	3.1.2	2.2	2.2	2.1.1.3	5.2.2	3.3	3.4	3.5.1.2	4.1.4	4.1.4	4.1.10	4.2.5.2, 7.3.2	4.2.5.3	4.3	4.3.5, 6.8.4	1.1.3.6	7.2.4	7.3.3	7.5.11	8.5	5.3.2.3
(1)	(2)	(3a)	(3b)	(4)	(5)	(6)	(7a)	(7b)	(8)	(9a)	(9b)	(10)	(11)	(12)	(13)	(15)	(16)	(17)	(18)	(19)	(20)
2671	AMINOPYRIDINEN (o-, m-, p-)	6.1	T2	II	6.1		500 g	E4	P002 IBC08	□ B4	MP10	T3	TP33	SGAH L4BH	TU15	2	W11		CW13 CW28 CW31	CE9	60
2672	AMMONIAK, OPLOSSING in water, relatieve dichtheid tussen 0,880 en 0,957 bij 15 °C, met meer dan 10% maar ten hoogste 35% ammoniak	8	C5	III	8	543	5 L	E1	P001 IBC03 LP01 R001		MP19	T7	TP1	L4BN		3	W12			CE8	80
2673	2-AMINO-4-CHLOORFENOL	6.1	T2	II	6.1		500 g	E4	P002 IBC08	□ B4	MP10	T3	TP33	SGAH L4BH	TU15	2	W11		CW13 CW28 CW31	CE9	60
2674	NATRIUMFLUOROSILICAAT	6.1	T5	III	6.1		5 kg	E1	P002 IBC08 LP02 R001	□ B3	MP10	T1	TP33	SGAH L4BH	TU15	2		VC1 VC2 AP7	CW13 CW28 CW31	CE11	60
2676	ANTIMONWATERSTOF (STIBINE)	2	2TF		2.3+2.1		0	E0	P200		MP9					1			CW9 CW10 CW36		263
2677	RUBIDIUMHYDROXIDE, OPLOSSING	8	C5	II	8		1 L	E2	P001 IBC02		MP15	T7	TP2	L4BN		2				CE6	80
2677	RUBIDIUMHYDROXIDE, OPLOSSING	8	C5	III	8		5 L	E1	P001 IBC03 LP01 R001		MP19	T4	TP1	L4BN		3	W12			CE8	80
2678	RUBIDIUMHYDROXIDE	8	C6	II	8		1 kg	E2	P002 IBC08	□ B4	MP10	T3	TP33	SGAN		2	W11			CE10	80
2679	LITHIUMHYDROXIDE, OPLOSSING	8	C5	II	8		1 L	E2	P001 IBC02		MP15	T7	TP2	L4BN		2				CE6	80
2679	LITHIUMHYDROXIDE, OPLOSSING	8	C5	III	8		5 L	E1	P001 IBC03 LP01 R001		MP19	T4	TP2	L4BN		3	W12			CE8	80
2680	LITHIUMHYDROXIDE	8	C6	II	8		1 kg	E2	P002 IBC08	□ B4	MP10	T3	TP33	SGAN		2	W11			CE10	80
2681	CESIUMHYDROXIDE, OPLOSSING	8	C5	II	8		1 L	E2	P001 IBC02		MP15	T7	TP2	L4BN		2				CE6	80
2681	CESIUMHYDROXIDE, OPLOSSING	8	C5	III	8		5 L	E1	P001 IBC03 LP01 R001		MP19	T4	TP1	L4BN		3	W12			CE8	80
2682	CESIUMHYDROXIDE	8	C6	II	8		1 kg	E2	P002 IBC08	□ B4	MP10	T3	TP33	SGAN		2	W11			CE10	80
2683	AMMONIUMSULFIDE, OPLOSSING	8	CFT	II	8+3+6.1		1 L	E2	P001 IBC01		MP15	T7	TP2	L4BN		2			CW13 CW28	CE6	86
2684	3-DIETHYLAMINOPROPYLAMINE	3	FC	III	3+8		5 L	E1	P001 IBC03 R001		MP19	T4	TP1	L4BN		3	W12			CE4	38

UN-nr	Benaming en beschrijving	Klasse	Classificatiecode	Verpakkingsgroep	Etiketten	Bijzondere bepalingen	Geïmitereerde en vrijgestelde hoeveelheden		Verpakkingen			Transporttanks en bulkcontainers		RID-tanks		Vervoerscategorie	Bijzondere bepalingen voor het vervoer			Expresgoed	Gevaarsidentificatienummer
									Verpakkingsinstructies	Bijzondere bepalingen	Gezamenlijke verpakking	Instructies	Bijzondere bepalingen	Tankcode	Bijzondere bepalingen		Colli	Los gestort	Laden, lossen en behandeling		
	3.1.2	2.2	2.2	2.1.1.3	5.2.2	3.3	3.4	3.5.1.2	4.1.4	4.1.4	4.1.10	4.2.5.2, 7.3.2	4.2.5.3	4.3	4.3.5, 6.8.4	1.1.3.6	7.2.4	7.3.3	7.5.11	8.5	5.3.2.3
(1)	(2)	(3a)	(3b)	(4)	(5)	(6)	(7a)	(7b)	(8)	(9a)	(9b)	(10)	(11)	(12)	(13)	(15)	(16)	(17)	(18)	(19)	(20)
2685	N,N-DIETHYLETHYLEENDIAMINE	8	CF1	II	8+3		1 L	E2	P001 IBC02		MP15	T7	TP2	L4BN		2				CE6	83
2686	2-DIETHYLAMINOETHANOL	8	CF1	II	8+3		1 L	E2	P001 IBC02		MP15	T7	TP2	L4BN		2				CE6	83
2687	DICYCLOHEXYLAMMONIUMNITRIET	4.1	F3	III	4.1		5 kg	E1	P002 IBC08 LP02 R001	☐ B3	MP11	T1	TP33	SGAV		3	W1	VC1 VC2		CE11	40
2688	1-BROOM-3-CHLOORPROPAAN	6.1	T1	III	6.1		5 L	E1	P001 IBC03 LP01 R001		MP19	T4	TP1	L4BH	TU15	2	W12		CW13 CW28 CW31	CE8	60
2689	GLYCEROL-alfa-MONOCHELOORHYDRINE	6.1	T1	III	6.1		5 L	E1	P001 IBC03 LP01 R001		MP19	T4	TP1	L4BH	TU15	2	W12		CW13 CW28 CW31	CE8	60
2690	N,n-BUTYLIMIDAZOOL	6.1	T1	II	6.1		100 ml	E4	P001 IBC02		MP15	T7	TP2	L4BH	TU15	2			CW13 CW28 CW31	CE5	60
2691	FOSFORPENTABROMIDE	8	C2	II	8		1 kg	E0	P002 ☐ IBC08	☐ B4	MP10	T3	TP33	SGAN		2	W11			CE10	80
2692	BOORTRIBROMIDE	8	C1	I	8		0	E0	P602		MP8 ☐ MP17	T20	TP2	L10BH	TU38 TE22	1					X88
2693	WATERSTOFSULFIETEN, OPLOSSING IN WATER, N.E.G.	8	C1	III	8	274	5 L	E1	P001 IBC03 LP01 R001		MP19	T7	TP1 TP28	L4BN		3	W12			CE8	80
2698	TETRAHYDROFTAALZUURANHYDRIDEN met meer dan 0,05% maleïnezuuranhydride	8	C4	III	8	169	5 kg	E1	P002 IBC08 LP02 R001	PP14 ☐ B3	MP10	T1	TP33	SGAV L4BN		3		VC1 VC2 AP7		CE11	80
2699	TRIFLUORAZIJNZUUR	8	C3	I	8		0	E0	P001		MP8 ☐ MP17	T10	TP2	L10BH	TU38 TE22	1					88
2705	1-PENTOL (3-methylpenteen-2-yn-4-ol-1)	8	C9	II	8		1 L	E2	P001 IBC02		MP15	T7	TP2	L4BN		2				CE6	80
2707	DIMETHYLDIOXANEN	3	F1	II	3		1 L	E2	P001 IBC02 R001		MP19	T4	TP1	LGBF		2				CE7	33
2707	DIMETHYLDIOXANEN	3	F1	III	3		5 L	E1	P001 IBC03 LP01 R001		MP19	T2	TP1	LGBF		3	W12			CE4	30
2709	BUTYLBENZENEN	3	F1	III	3		5 L	E1	P001 IBC03 LP01 R001		MP19	T2	TP1	LGBF		3	W12			CE4	30
2710	DIPROPYLKETON	3	F1	III	3		5 L	E1	P001 IBC03 LP01 R001		MP19	T2	TP1	LGBF		3	W12			CE4	30

UN-nr	Benaming en beschrijving	Klasse	Classificatiecode	Verpakkingsgroep	Etiketten	Bijzondere bepalingen	Geïmiterde en vrijgestelde hoeveelheden		Verpakkingen			Transporttanks en bulkcontainers		RID-tanks		Vervoerscategorie	Bijzondere bepalingen voor het vervoer			Expresgoed	Gevaaridentificatienummer
									Verpakkingstruities	Bijzondere bepalingen	Gezamenlijke verpakking	Instructies	Bijzondere bepalingen	Tankcode	Bijzondere bepalingen		Colli	Los gestort	Laden, lossen en behandeling		
	3.1.2	2.2	2.2	2.1.1.3	5.2.2	3.3	3.4	3.5.1.2	4.1.4	4.1.4	4.1.10	4.2.5.2, 7.3.2	4.2.5.3	4.3	4.3.5, 6.8.4	1.1.3.6	7.2.4	7.3.3	7.5.11	8.5	5.3.2.3
(1)	(2)	(3a)	(3b)	(4)	(5)	(6)	(7a)	(7b)	(8)	(9a)	(9b)	(10)	(11)	(12)	(13)	(15)	(16)	(17)	(18)	(19)	(20)
2713	ACRIDINE	6.1	T2	III	6.1		5 kg	E1	P002 IBC08 LP02 R001	<input type="checkbox"/> B3	MP10	T1	TP33	SGAH L4BH	TU15	2		VC1 VC2 AP7	CW13 CW28 CW31	CE11	60
2714	ZINKRESINAAT	4.1	F3	III	4.1		5 kg	E1	P002 IBC06 R001		MP11	T1	TP33	SGAV		3	W1	VC1 VC2		CE11	40
2715	ALUMINIUMRESINAAT	4.1	F3	III	4.1		5 kg	E1	P002 IBC06 R001		MP11	T1	TP33	SGAV		3	W1	VC1 VC2		CE11	40
2716	BUTYNDIOL-1,4	6.1	T2	III	6.1		5 kg	E1	P002 IBC08 LP02 R001	<input type="checkbox"/> B3	MP10	T1	TP33	SGAH L4BH	TU15	2		VC1 VC2 AP7	CW13 CW28 CW31	CE11	60
2717	KAMFER, synthetisch	4.1	F1	III	4.1		5 kg	E1	P002 IBC08 LP02 R001	<input type="checkbox"/> B3	MP10	T1	TP33	SGAV		3	W1	VC1 VC2		CE11	40
2719	BARIUMBROMAAT	5.1	OT2	II	5.1+6.1		1 kg	E2	P002 <input type="checkbox"/> IBC08	<input type="checkbox"/> B4	MP2	T3	TP33	SGAN	TU3	2	W11		CW24 CW28	CE10	56
2720	CHROOMNITRAAT	5.1	O2	III	5.1		5 kg	E1	P002 IBC08 LP02 R001	<input type="checkbox"/> B3	MP10	T1	TP33	SGAV	TU3	3		VC1 VC2 AP6 AP7	CW24	CE11	50
2721	KOPERCHLORAAT	5.1	O2	II	5.1		1 kg	E2	P002 <input type="checkbox"/> IBC08	<input type="checkbox"/> B4	MP2	T3	TP33	SGAV	TU3	2	W11	VC1 VC2 AP6 AP7	CW24	CE10	50
2722	LITHIUMNITRAAT	5.1	O2	III	5.1		5 kg	E1	P002 IBC08 LP02 R001	<input type="checkbox"/> B3	MP10	T1	TP33	SGAV	TU3	3		VC1 VC2 AP6 AP7	CW24	CE11	50
2723	MAGNESIUMCHLORAAT	5.1	O2	II	5.1		1 kg	E2	P002 <input type="checkbox"/> IBC08	<input type="checkbox"/> B4	MP2	T3	TP33	SGAV	TU3	2	W11	VC1 VC2 AP6 AP7	CW24	CE10	50
2724	MANGAANNITRAAT	5.1	O2	III	5.1		5 kg	E1	P002 IBC08 LP02 R001	<input type="checkbox"/> B3	MP10	T1	TP33	SGAV	TU3	3		VC1 VC2 AP6 AP7	CW24	CE11	50
2725	NIKKELNITRAAT	5.1	O2	III	5.1		5 kg	E1	P002 IBC08 LP02 R001	<input type="checkbox"/> B3	MP10	T1	TP33	SGAV	TU3	3		VC1 VC2 AP6 AP7	CW24	CE11	50
2726	NIKKELNITRIET	5.1	O2	III	5.1		5 kg	E1	P002 IBC08 LP02 R001	<input type="checkbox"/> B3	MP10	T1	TP33	SGAV	TU3	3		VC1 VC2 AP6 AP7	CW24	CE11	50

UN-nr	Benaming en beschrijving	Klasse	Classificatiecode	Verpakkingsgroep	Etiketten	Bijzondere bepalingen	Geïmitereerde en vrijgestelde hoeveelheden		Verpakkingen			Transporttanks en bulkcontainers		RID-tanks		Vervoerscategorie	Bijzondere bepalingen voor het vervoer			Expresgoed	Gevaarsidentificatienummer
							3.4	3.5.1.2	Verpakkingsinstructies	Bijzondere bepalingen	Gezamenlijke verpakking	Instructies	Bijzondere bepalingen	Tankcode	Bijzondere bepalingen		Colli	Los gestort	Laden, lossen en behandeling		
	3.1.2	2.2	2.2	2.1.1.3	5.2.2	3.3	3.4	3.5.1.2	4.1.4	4.1.4	4.1.10	4.2.5.2, 7.3.2	4.2.5.3	4.3	4.3.5, 6.8.4	1.1.3.6	7.2.4	7.3.3	7.5.11	8.5	5.3.2.3
(1)	(2)	(3a)	(3b)	(4)	(5)	(6)	(7a)	(7b)	(8)	(9a)	(9b)	(10)	(11)	(12)	(13)	(15)	(16)	(17)	(18)	(19)	(20)
2727	THALLIUMNITRAAT	6.1	TO2	II	6.1+5.1		500 g	E4	P002 IBC06		MP10	T3	TP33	SGAH	TU15	2	W11		CW13 CW28 CW31	CE9	65
2728	ZIRKONIUMNITRAAT	5.1	O2	III	5.1		5 kg	E1	P002 IBC08 LP02 R001	□ B3	MP10	T1	TP33	SGAV	TU3	3		VC1 VC2 AP6 AP7	CW24	CE11	50
2729	HEXACHLOORBENZEEN	6.1	T2	III	6.1		5 kg	E1	P002 IBC08 LP02 R001	□ B3	MP10	T1	TP33	SGAH	TU15	2		VC1 VC2 AP7	CW13 CW28 CW31	CE11	60
2730	NITROANISOLEN, VLOEIBAAR	6.1	T1	III	6.1	279	5 L	E1	P001 IBC03 LP01 R001		MP19	T4	TP1	L4BH	TU15	2	W12		CW13 CW28 CW31	CE8	60
2732	NITROBROOMBENZENEN, VLOEIBAAR	6.1	T1	III	6.1		5 L	E1	P001 IBC03 LP01 R001		MP19	T4	TP1	L4BH	TU15	2	W12		CW13 CW28 CW31	CE8	60
2733	AMINEN, BRANDBAAR, BIJTEND, N.E.G. of POLYAMINEN, BRANDBAAR, BIJTEND, N.E.G.	3	FC	I	3+8	274 544	0	E0	P001		MP7 □ MP17	T14	TP1 TP27	L10CH	TU14 TU38 TE21 TE22	1					338
2733	AMINEN, BRANDBAAR, BIJTEND, N.E.G. of POLYAMINEN, BRANDBAAR, BIJTEND, N.E.G.	3	FC	II	3+8	274 544	1 L	E2	P001 IBC02		MP19	T11	TP1 TP27	L4BH		2				CE7	338
2733	AMINEN, BRANDBAAR, BIJTEND, N.E.G. of POLYAMINEN, BRANDBAAR, BIJTEND, N.E.G.	3	FC	III	3+8	274 544	5 L	E1	P001 IBC03 R001		MP19	T7	TP1 TP28	L4BN		3	W12			CE4	38
2734	AMINEN, VLOEIBAAR, BIJTEND, BRANDBAAR, N.E.G. of POLYAMINEN, VLOEIBAAR, BIJTEND, BRANDBAAR, N.E.G.	8	CF1	I	8+3	274	0	E0	P001		MP8 □ MP17	T14	TP2 TP27	L10BH	TU38 TE22	1					883
2734	AMINEN, VLOEIBAAR, BIJTEND, BRANDBAAR, N.E.G. of POLYAMINEN, VLOEIBAAR, BIJTEND, BRANDBAAR, N.E.G.	8	CF1	II	8+3	274	1 L	E2	P001 IBC02		MP15	T11	TP2 TP27	L4BN		2				CE6	83
2735	AMINEN, VLOEIBAAR, BIJTEND, N.E.G. of POLYAMINEN, VLOEIBAAR, BIJTEND, N.E.G.	8	C7	I	8	274	0	E0	P001		MP8 □ MP17	T14	TP2 TP27	L10BH	TU38 TE22	1					88
2735	AMINEN, VLOEIBAAR, BIJTEND, N.E.G. of POLYAMINEN, VLOEIBAAR, BIJTEND, N.E.G.	8	C7	II	8	274	1 L	E2	P001 IBC02		MP15	T11	TP1 TP27	L4BN		2				CE6	80
2735	AMINEN, VLOEIBAAR, BIJTEND, N.E.G. of POLYAMINEN, VLOEIBAAR, BIJTEND, N.E.G.	8	C7	III	8	274	5 L	E1	P001 IBC03 LP01 R001		MP19	T7	TP1 TP28	L4BN		3	W12			CE8	80
2738	N-BUTYLANILINE	6.1	T1	II	6.1		100 ml	E4	P001 IBC02		MP15	T7	TP2	L4BH	TU15	2			CW13 CW28 CW31	CE5	60
2739	BOTERZUURANHYDRIDE	8	C3	III	8		5 L	E1	P001 IBC03 LP01 R001		MP19	T4	TP1	L4BN		3	W12			CE8	80

UN-nr	Benaming en beschrijving	Klasse	Classificatiecode	Verpakkingsgroep	Etiketten	Bijzondere bepalingen	Geïmiterde en vrijgestelde hoeveelheden		Verpakkingen			Transporttanks en bulkcontainers		RID-tanks		Vervoerscategorie	Bijzondere bepalingen voor het vervoer			Expresgoed	Gevaaridentificatienummer
									Verpakkingsinstructies	Bijzondere bepalingen	Gezamenlijke verpakking	Instructies	Bijzondere bepalingen	Tankcode	Bijzondere bepalingen		Colli	Los gestort	Laden, lossen en behandeling		
(1)	(2)	(3a)	(3b)	(4)	(5)	(6)	(7a)	(7b)	(8)	(9a)	(9b)	(10)	(11)	(12)	(13)	(15)	(16)	(17)	(18)	(19)	(20)
	3.1.2	2.2	2.2	2.1.1.3	5.2.2	3.3	3.4	3.5.1.2	4.1.4	4.1.4	4.1.10	4.2.5.2, 7.3.2	4.2.5.3	4.3	4.3.5, 6.8.4	1.1.3.6	7.2.4	7.3.3	7.5.11	8.5	5.3.2.3
2740	n-PROPYLCHLOORFORMIAAT	6.1	TFC	I	6.1+3+8		0	E0	P602		MP8 MP17	T20	TP2	L10CH	TU14 TU15 TU38 TE21 TE22	1			CW13 CW28 CW31		668
2741	BARIUMHYPOCHLORIET, met meer dan 22% actief chloor	5.1	OT2	II	5.1+6.1		1 kg	E2	P002 IBC08	B4	MP2	T3	TP33	SGAN	TU3	2	W11		CW24 CW28	CE10	56
2742	CHLOORFORMIATEN, GIFTIG, BIJTEND, BRANDBAAR, N.E.G.	6.1	TFC	II	6.1+3+8	274 561	100 ml	E4	P001 IBC01		MP15			L4BH	TU15	2			CW13 CW28 CW31	CE5	638
2743	n-BUTYLCHLOORFORMIAAT	6.1	TFC	II	6.1+3+8		100 ml	E0	P001		MP15	T20	TP2	L4BH	TU15	2			CW13 CW28 CW31	CE5	638
2744	CYCLOBUTYLCHLOORFORMIAAT	6.1	TFC	II	6.1+3+8		100 ml	E4	P001 IBC01		MP15	T7	TP2	L4BH	TU15	2			CW13 CW28 CW31	CE5	638
2745	CHLOORMETHYLCHLOORFORMIAAT	6.1	TC1	II	6.1+8		100 ml	E4	P001 IBC02		MP15	T7	TP2	L4BH	TU15	2			CW13 CW28 CW31	CE5	68
2746	FENYLCHLOORFORMIAAT	6.1	TC1	II	6.1+8		100 ml	E4	P001 IBC02		MP15	T7	TP2	L4BH	TU15	2			CW13 CW28 CW31	CE5	68
2747	tert-BUTYLCYCLOHEXYLCHLOORFORMIAAT	6.1	T1	III	6.1		5 L	E1	P001 IBC03 LP01 R001		MP19	T4	TP1	L4BH	TU15	2	W12		CW13 CW28 CW31	CE8	60
2748	2-ETHYLHEXYLCHLOORFORMIAAT	6.1	TC1	II	6.1+8		100 ml	E4	P001 IBC02		MP15	T7	TP2	L4BH	TU15	2			CW13 CW28 CW31	CE5	68
2749	TETRAMETHYLSILAAN	3	F1	I	3		0	E0	P001		MP7 MP17	T14	TP2	L4BN		1					33
2750	1,3-DICHLORPROPANOL-2 (alfa-dichloorhydrine)	6.1	T1	II	6.1		100 ml	E4	P001 IBC02		MP15	T7	TP2	L4BH	TU15	2			CW13 CW28 CW31	CE5	60
2751	DIETHYLTHIOFOSFORYLCHLORIDE	8	C3	II	8		1 L	E2	P001 IBC02		MP15	T7	TP2	L4BN		2				CE6	80
2752	1,2-EPOXY-3-ETHOXYPROPAAN	3	F1	III	3		5 L	E1	P001 IBC03 LP01 R001		MP19	T2	TP1	LGBF		3	W12			CE4	30

UN-nr	Benaming en beschrijving	Klasse	Classificatiecode	Verpakkingsgroep	Etiketten	Bijzondere bepalingen	Geïmiterde en vrijgestelde hoeveelheden		Verpakkingen			Transporttanks en bulkcontainers		RID-tanks		Vervoerscategorie	Bijzondere bepalingen voor het vervoer			Expresgoed	Gevaaridentificatienummer
							(7a)	(7b)	Verpakkingsinstructies	Bijzondere bepalingen	Gezamenlijke verpakking	Instructies	Bijzondere bepalingen	Tankcode	Bijzondere bepalingen		Colli	Los gestort	Laden, lossen en behandeling		
	3.1.2	2.2	2.2	2.1.1.3	5.2.2	3.3	3.4	3.5.1.2	4.1.4	4.1.4	4.1.10	4.2.5.2, 7.3.2	4.2.5.3	4.3	4.3.5, 6.8.4	1.1.3.6	7.2.4	7.3.3	7.5.11	8.5	5.3.2.3
(1)	(2)	(3a)	(3b)	(4)	(5)	(6)	(7a)	(7b)	(8)	(9a)	(9b)	(10)	(11)	(12)	(13)	(15)	(16)	(17)	(18)	(19)	(20)
2753	N-ETHYLBENZYL TOLUIDINEN, VLOEIBAAR	6.1	T1	III	6.1		5 L	E1	P001 IBC03 LP01 R001		MP19	T7	TP1	L4BH	TU15	2	W12		CW13 CW28 CW31	CE8	60
2754	N-ETHYL TOLUIDINEN	6.1	T1	II	6.1		100 ml	E4	P001 IBC02		MP15	T7	TP2	L4BH	TU15	2			CW13 CW28 CW31	CE5	60
2757	PESTICIDE, CARBAMAAT, VAST, GIFTIG	6.1	T7	I	6.1	61 274 648	0	E5	P002 IBC07		MP18	T6	TP33	S10AH L10CH	TU14 TU15 TU38 TE21 TE22	1	W10		CW13 CW28 CW31	CE12	66
2757	PESTICIDE, CARBAMAAT, VAST, GIFTIG	6.1	T7	II	6.1	61 274 648	500 g	E4	P002 IBC08	□ B4	MP10	T3	TP33	SGAH L4BH	TU15	2	W11		CW13 CW28 CW31	CE9 CE12	60
2757	PESTICIDE, CARBAMAAT, VAST, GIFTIG	6.1	T7	III	6.1	61 274 648	5 kg	E1	P002 IBC08 LP02 R001	□ B3	MP10	T1	TP33	SGAH L4BH	TU15	2		VC1 VC2 AP7	CW13 CW28 CW31	CE11 CE12	60
2758	PESTICIDE, CARBAMAAT, VLOEIBAAR, BRANDBAAR, GIFTIG, vlammpunt lager dan 23 °C	3	FT2	I	3+6.1	61 274	0	E0	P001		MP7 MP17	T14	TP2 TP27	L10CH	TU14 TU15 TU38 TE21 TE22	1			CW13 CW28		336
2758	PESTICIDE, CARBAMAAT, VLOEIBAAR, BRANDBAAR, GIFTIG, vlammpunt lager dan 23 °C	3	FT2	II	3+6.1	61 274	1 L	E2	P001 IBC02 R001		MP19	T11	TP2 TP27	L4BH	TU15	2			CW13 CW28	CE7	336
2759	PESTICIDE, ARSEENVERBINDING, VAST, GIFTIG	6.1	T7	I	6.1	61 274 648	0	E5	P002 IBC07		MP18	T6	TP33	S10AH L10CH	TU14 TU15 TU38 TE21 TE22	1	W10		CW13 CW28 CW31	CE12	66
2759	PESTICIDE, ARSEENVERBINDING, VAST, GIFTIG	6.1	T7	II	6.1	61 274 648	500 g	E4	P002 IBC08	□ B4	MP10	T3	TP33	SGAH L4BH	TU15	2	W11		CW13 CW28 CW31	CE9 CE12	60
2759	PESTICIDE, ARSEENVERBINDING, VAST, GIFTIG	6.1	T7	III	6.1	61 274 648	5 kg	E1	P002 IBC08 LP02 R001	□ B3	MP10	T1	TP33	SGAH L4BH	TU15	2		VC1 VC2 AP7	CW13 CW28 CW31	CE11 CE12	60
2760	PESTICIDE, ARSEENVERBINDING, VLOEIBAAR, BRANDBAAR, GIFTIG, vlammpunt lager dan 23 °C	3	FT2	I	3+6.1	61 274	0	E0	P001		MP7 MP17	T14	TP2 TP27	L10CH	TU14 TU15 TU38 TE21 TE22	1			CW13 CW28		336
2760	PESTICIDE, ARSEENVERBINDING, VLOEIBAAR, BRANDBAAR, GIFTIG, vlammpunt lager dan 23 °C	3	FT2	II	3+6.1	61 274	1 L	E2	P001 IBC02 R001		MP19	T11	TP2 TP27	L4BH	TU15	2			CW13 CW28	CE7	336

UN-nr	Benaming en beschrijving	Klasse	Classificatiecode	Verpakkingsgroep	Etiketten	Bijzondere bepalingen	Geïmiterde en vrijgestelde hoeveelheden		Verpakkingen			Transporttanks en bulkcontainers		RID-tanks		Vervoerscategorie	Bijzondere bepalingen voor het vervoer			Expresgoed	Gevaaridentificatienummer
							(7a)	(7b)	Verpakkingsinstructies	Bijzondere bepalingen	Gezamenlijke verpakking	Instructies	Bijzondere bepalingen	Tankcode	Bijzondere bepalingen		Colli	Los gestort	Laden, lossen en behandeling		
	3.1.2	2.2	2.2	2.1.1.3	5.2.2	3.3	3.4	3.5.1.2	4.1.4	4.1.4	4.1.10	4.2.5.2, 7.3.2	4.2.5.3	4.3	4.3.5, 6.8.4	1.1.3.6	7.2.4	7.3.3	7.5.11	8.5	5.3.2.3
(1)	(2)	(3a)	(3b)	(4)	(5)	(6)	(7a)	(7b)	(8)	(9a)	(9b)	(10)	(11)	(12)	(13)	(15)	(16)	(17)	(18)	(19)	(20)
2761	PESTICIDE, ORGANISCHE CHLOORVERBINDING, VAST, GIFTIG	6.1	T7	I	6.1	61 274 648	0	E5	P002 IBC07		MP18	T6	TP33	S10AH L10CH	TU14 TU15 TU38 TE21 TE22	1	W10		CW13 CW28 CW31	CE12	66
2761	PESTICIDE, ORGANISCHE CHLOORVERBINDING, VAST, GIFTIG	6.1	T7	II	6.1	61 274 648	500 g	E4	P002 <input type="checkbox"/> IBC08	<input type="checkbox"/> B4	MP10	T3	TP33	SGAH L4BH	TU15	2	W11		CW13 CW28 CW31	CE9 CE12	60
2761	PESTICIDE, ORGANISCHE CHLOORVERBINDING, VAST, GIFTIG	6.1	T7	III	6.1	61 274 648	5 kg	E1	P002 IBC08 LP02 R001	<input type="checkbox"/> B3	MP10	T1	TP33	SGAH L4BH	TU15	2		VC1 VC2 AP7	CW13 CW28 CW31	CE11 CE12	60
2762	PESTICIDE, ORGANISCHE CHLOORVERBINDING, VLOEIBAAR, BRANDBAAR, GIFTIG, vlampunt lager dan 23 °C	3	FT2	I	3+6.1	61 274	0	E0	P001		MP7 <input type="checkbox"/> MP17	T14	TP2 TP27	L10CH	TU14 TU15 TU38 TE21 TE22	1			CW13 CW28		336
2762	PESTICIDE, ORGANISCHE CHLOORVERBINDING, VLOEIBAAR, BRANDBAAR, GIFTIG, vlampunt lager dan 23 °C	3	FT2	II	3+6.1	61 274	1 L	E2	P001 IBC02 R001		MP19	T11	TP2 TP27	L4BH	TU15	2			CW13 CW28	CE7	336
2763	PESTICIDE, TRIAZINEVERBINDING, VAST, GIFTIG	6.1	T7	I	6.1	61 274 648	0	E5	P002 IBC07		MP18	T6	TP33	S10AH L10CH	TU14 TU15 TU38 TE21 TE22	1	W10		CW13 CW28 CW31	CE12	66
2763	PESTICIDE, TRIAZINEVERBINDING, VAST, GIFTIG	6.1	T7	II	6.1	61 274 648	500 g	E4	P002 <input type="checkbox"/> IBC08	<input type="checkbox"/> B4	MP10	T3	TP33	SGAH L4BH	TU15	2	W11		CW13 CW28 CW31	CE9 CE12	60
2763	PESTICIDE, TRIAZINEVERBINDING, VAST, GIFTIG	6.1	T7	III	6.1	61 274 648	5 kg	E1	P002 IBC08 R001	<input type="checkbox"/> B3	MP10	T1	TP33	SGAH L4BH	TU15	2		VC1 VC2 AP7	CW13 CW28 CW31	CE11 CE12	60
2764	PESTICIDE, TRIAZINEVERBINDING, VLOEIBAAR, BRANDBAAR, GIFTIG, vlampunt lager dan 23 °C	3	FT2	I	3+6.1	61 274	0	E0	P001		MP7 <input type="checkbox"/> MP17	T14	TP2 TP27	L10CH	TU14 TU15 TU38 TE21 TE22	1			CW13 CW28		336
2764	PESTICIDE, TRIAZINEVERBINDING, VLOEIBAAR, BRANDBAAR, GIFTIG, vlampunt lager dan 23 °C	3	FT2	II	3+6.1	61 274	1 L	E2	P001 IBC02 R001		MP19	T11	TP2 TP27	L4BH	TU15	2			CW13 CW28	CE7	336
2771	PESTICIDE, THIOCARBAMAAT, VAST, GIFTIG	6.1	T7	I	6.1	61 274 648	0	E5	P002 IBC07		MP18	T6	TP33	S10AH L10CH	TU14 TU15 TU38 TE21 TE22	1	W10		CW13 CW28 CW31	CE12	66
2771	PESTICIDE, THIOCARBAMAAT, VAST, GIFTIG	6.1	T7	II	6.1	61 274 648	500 g	E4	P002 <input type="checkbox"/> IBC08	<input type="checkbox"/> B4	MP10	T3	TP33	SGAH L4BH	TU15	2	W11		CW13 CW28 CW31	CE9 CE12	60



UN-nr	Benaming en beschrijving	Klasse	Classificatiecode	Verpakkingsgroep	Etiketten	Bijzondere bepalingen	Geïmitereerde en vrijgestelde hoeveelheden		Verpakkingen			Transporttanks en bulkcontainers		RID-tanks		Vervoerscategorie	Bijzondere bepalingen voor het vervoer			Expresgoed	Gevaarsidentificatienummer
							3.4	3.5.1.2	Verpakkingsinstructies	Bijzondere bepalingen	Gezamenlijke verpakking	Instructies	Bijzondere bepalingen	Tankcode	Bijzondere bepalingen		Colli	Los gestort	Laden, lossen en behandeling		
	3.1.2	2.2	2.2	2.1.1.3	5.2.2	3.3	3.4	3.5.1.2	4.1.4	4.1.4	4.1.10	4.2.5.2, 7.3.2	4.2.5.3	4.3	4.3.5, 6.8.4	1.1.3.6	7.2.4	7.3.3	7.5.11	8.5	5.3.2.3
(1)	(2)	(3a)	(3b)	(4)	(5)	(6)	(7a)	(7b)	(8)	(9a)	(9b)	(10)	(11)	(12)	(13)	(15)	(16)	(17)	(18)	(19)	(20)
2771	PESTICIDE, THIOCARBAMAAT, VAST, GIFTIG	6.1	T7	III	6.1	61 274 648	5 kg	E1	P002 IBC08 LP02 R001	□ B3	MP10	T1	TP33	SGAH L4BH	TU15	2		VC1 VC2 AP7	CW13 CW28 CW31	CE11 CE12	60
2772	PESTICIDE, THIOCARBAMAAT, VLOEIBAAR, BRANDBAAR, GIFTIG, vlampunt lager dan 23 °C	3	FT2	I	3+6.1	61 274	0	E0	P001		MP7 □ MP17	T14	TP2 TP27	L10CH	TU14 TU15 TU38 TE21 TE22	1			CW13 CW28		336
2772	PESTICIDE, THIOCARBAMAAT, VLOEIBAAR, BRANDBAAR, GIFTIG, vlampunt lager dan 23 °C	3	FT2	II	3+6.1	61 274	1 L	E2	P001 IBC02 R001		MP19	T11	TP2 TP27	L4BH	TU15	2			CW13 CW28	CE7	336
2775	PESTICIDE, KOPERVERBINDING, VAST, GIFTIG	6.1	T7	I	6.1	61 274 648	0	E5	P002 IBC07		MP18	T6	TP33	S10AH L10CH	TU14 TU15 TU38 TE21 TE22	1	W10		CW13 CW28 CW31	CE12	66
2775	PESTICIDE, KOPERVERBINDING, VAST, GIFTIG	6.1	T7	II	6.1	61 274 648	500 g	E4	P002 □ IBC08	□ B4	MP10	T3	TP33	SGAH L4BH	TU15	2	W11		CW13 CW28 CW31	CE9 CE12	60
2775	PESTICIDE, KOPERVERBINDING, VAST, GIFTIG	6.1	T7	III	6.1	61 274 648	5 kg	E1	P002 IBC08 LP02 R001	□ B3	MP10	T1	TP33	SGAH L4BH	TU15	2		VC1 VC2 AP7	CW13 CW28 CW31	CE11 CE12	60
2776	PESTICIDE, KOPERVERBINDING, VLOEIBAAR, BRANDBAAR, GIFTIG, vlampunt lager dan 23 °C	3	FT2	I	3+6.1	61 274	0	E0	P001		MP7 □ MP17	T14	TP2 TP27	L10CH	TU14 TU15 TU38 TE21 TE22	1			CW13 CW28		336
2776	PESTICIDE, KOPERVERBINDING, VLOEIBAAR, BRANDBAAR, GIFTIG, vlampunt lager dan 23 °C	3	FT2	II	3+6.1	61 274	1 L	E2	P001 IBC02 R001		MP19	T11	TP2 TP27	L4BH	TU15	2			CW13 CW28	CE7	336
2777	PESTICIDE, KWIKVERBINDING, VAST, GIFTIG	6.1	T7	I	6.1	61 274 648	0	E5	P002 IBC07		MP18	T6	TP33	S10AH L10CH	TU14 TU15 TU38 TE21 TE22	1	W10		CW13 CW28 CW31	CE12	66
2777	PESTICIDE, KWIKVERBINDING, VAST, GIFTIG	6.1	T7	II	6.1	61 274 648	500 g	E4	P002 □ IBC08	□ B4	MP10	T3	TP33	SGAH L4BH	TU15	2	W11		CW13 CW28 CW31	CE9 CE12	60
2777	PESTICIDE, KWIKVERBINDING, VAST, GIFTIG	6.1	T7	III	6.1	61 274 648	5 kg	E1	P002 IBC08 LP02 R001	□ B3	MP10	T1	TP33	SGAH L4BH	TU15	2		VC1 VC2 AP7	CW13 CW28 CW31	CE11 CE12	60
2778	PESTICIDE, KWIKVERBINDING, VLOEIBAAR, BRANDBAAR, GIFTIG, vlampunt lager dan 23 °C	3	FT2	I	3+6.1	61 274	0	E0	P001		MP7 □ MP17	T14	TP2 TP27	L10CH	TU14 TU15 TU38 TE21 TE22	1			CW13 CW28		336

UN-nr	Benaming en beschrijving	Klasse	Classificatiecode	Verpakkingsgroep	Etiketten	Bijzondere bepalingen	Geïmitereerde en vrijgestelde hoeveelheden		Verpakkingen			Transporttanks en bulkcontainers		RID-tanks		Vervoerscategorie	Bijzondere bepalingen voor het vervoer			Expresgoed	Gevaarsidentificatienummer
							3.4	3.5.1.2	Verpakkingen in trucs	Bijzondere bepalingen	Gezamenlijke verpakking	Instructies	Bijzondere bepalingen	Tankcode	Bijzondere bepalingen		Colli	Los gestort	Laden, lossen en behandeling		
	3.1.2	2.2	2.2	2.1.1.3	5.2.2	3.3	3.4	3.5.1.2	4.1.4	4.1.4	4.1.10	4.2.5.2, 7.3.2	4.2.5.3	4.3	4.3.5, 6.8.4	1.1.3.6	7.2.4	7.3.3	7.5.11	8.5	5.3.2.3
(1)	(2)	(3a)	(3b)	(4)	(5)	(6)	(7a)	(7b)	(8)	(9a)	(9b)	(10)	(11)	(12)	(13)	(15)	(16)	(17)	(18)	(19)	(20)
2778	PESTICIDE, KWIKVERBINDING, VLOEIBAAR, BRANDBAAR, GIFTIG, vlampunt lager dan 23 °C	3	FT2	II	3+6.1	61 274	1 L	E2	P001 IBC02 R001		MP19	T11	TP2 TP27	L4BH	TU15	2			CW13 CW28	CE7	336
2779	PESTICIDE, MET GESUBSTITUEERD NITROFENOL, VAST, GIFTIG	6.1	T7	I	6.1	61 274 648	0	E5	P002 IBC07		MP18	T6	TP33	S10AH L10CH	TU14 TU15 TU38 TE21 TE22	1	W10		CW13 CW28 CW31	CE12	66
2779	PESTICIDE, MET GESUBSTITUEERD NITROFENOL, VAST, GIFTIG	6.1	T7	II	6.1	61 274 648	500 g	E4	P002 □ IBC08	□ B4	MP10	T3	TP33	SGAH L4BH	TU15	2	W11		CW13 CW28 CW31	CE9 CE12	60
2779	PESTICIDE, MET GESUBSTITUEERD NITROFENOL, VAST, GIFTIG	6.1	T7	III	6.1	61 274 648	5 kg	E1	P002 IBC08 LP02 R001	□ B3	MP10	T1	TP33	SGAH L4BH	TU15	2		VC1 VC2 AP7	CW13 CW28 CW31	CE11 CE12	60
2780	PESTICIDE, MET GESUBSTITUEERD NITROFENOL, VLOEIBAAR, BRANDBAAR, GIFTIG, vlampunt lager dan 23 °C	3	FT2	I	3+6.1	61 274	0	E0	P001		MP7 □ MP17	T14	TP2 TP27	L10CH	TU14 TU15 TU38 TE21 TE22	1			CW13 CW28		336
2780	PESTICIDE, MET GESUBSTITUEERD NITROFENOL, VLOEIBAAR, BRANDBAAR, GIFTIG, vlampunt lager dan 23 °C	3	FT2	II	3+6.1	61 274	1 L	E2	P001 IBC02 R001		MP19	T11	TP2 TP27	L4BH	TU15	2			CW13 CW28	CE7	336
2781	PESTICIDE, BIPYRIDILIUMVERBINDING, VAST, GIFTIG	6.1	T7	I	6.1	61 274 648	0	E5	P002 IBC07		MP18	T6	TP33	S10AH L10CH	TU14 TU15 TU38 TE21 TE22	1	W10		CW13 CW28 CW31	CE12	66
2781	PESTICIDE, BIPYRIDILIUMVERBINDING, VAST, GIFTIG	6.1	T7	II	6.1	61 274 648	500 g	E4	P002 □ IBC08	□ B4	MP10	T3	TP33	SGAH L4BH	TU15	2	W11		CW13 CW28 CW31	CE9 CE12	60
2781	PESTICIDE, BIPYRIDILIUMVERBINDING, VAST, GIFTIG	6.1	T7	III	6.1	61 274 648	5 kg	E1	P002 IBC08 LP02 R001	□ B3	MP10	T1	TP33	SGAH L4BH	TU15	2		VC1 VC2 AP7	CW13 CW28 CW31	CE11 CE12	60
2782	PESTICIDE, BIPYRIDILIUMVERBINDING, VLOEIBAAR, BRANDBAAR, GIFTIG, vlampunt lager dan 23 °C	3	FT2	I	3+6.1	61 274	0	E0	P001		MP7 □ MP17	T14	TP2 TP27	L10CH	TU14 TU15 TU38 TE21 TE22	1			CW13 CW28		336
2782	PESTICIDE, BIPYRIDILIUMVERBINDING, VLOEIBAAR, BRANDBAAR, GIFTIG, vlampunt lager dan 23 °C	3	FT2	II	3+6.1	61 274	1 L	E2	P001 IBC02 R001		MP19	T11	TP2 TP27	L4BH	TU15	2			CW13 CW28	CE7	336
2783	PESTICIDE, ORGANISCHE FOSFORVERBINDING, VAST, GIFTIG	6.1	T7	I	6.1	61 274 648	0	E5	P002 IBC07		MP18	T6	TP33	S10AH L10CH	TU14 TU15 TU38 TE21 TE22	1	W10		CW13 CW28 CW31	CE12	66

UN-nr	Benaming en beschrijving	Klasse	Classificatiecode	Verpakkingsgroep	Etiketten	Bijzondere bepalingen	Geïmitereerde en vrijgestelde hoeveelheden		Verpakkingen			Transporttanks en bulkcontainers		RID-tanks		Vervoerscategorie	Bijzondere bepalingen voor het vervoer			Expresgoed	Gevaarsidentificatienummer	
							3.4	3.5.1.2	Verpakkingsinstructies	Bijzondere bepalingen	Gezamenlijke verpakking	Instructies	Bijzondere bepalingen	Tankcode	Bijzondere bepalingen		Colli	Los gestort	Laden, lossen en behandeling			
	3.1.2	2.2	2.2	2.1.1.3	5.2.2	3.3	3.4	3.5.1.2	4.1.4	4.1.4	4.1.10	4.2.5.2, 7.3.2	4.2.5.3	4.3	4.3.5, 6.8.4	1.1.3.6	7.2.4	7.3.3	7.5.11	8.5	5.3.2.3	
(1)	(2)	(3a)	(3b)	(4)	(5)	(6)	(7a)	(7b)	(8)	(9a)	(9b)	(10)	(11)	(12)	(13)	(15)	(16)	(17)	(18)	(19)	(20)	
2783	PESTICIDE, ORGANISCHE FOSFORVERBINDING, VAST, GIFTIG	6.1	T7	II	6.1	61 274 648	500 g	E4	P002 IBC08	<input type="checkbox"/>	B4	MP10	T3	TP33	SGAH L4BH	TU15	2	W11		CW13 CW28 CW31	CE9 CE12	60
2783	PESTICIDE, ORGANISCHE FOSFORVERBINDING, VAST, GIFTIG	6.1	T7	III	6.1	61 274 648	5 kg	E1	P002 IBC08 LP02 R001	<input type="checkbox"/>	B3	MP10	T1	TP33	SGAH L4BH	TU15	2		VC1 VC2 AP7	CW13 CW28 CW31	CE11 CE12	60
2784	PESTICIDE, ORGANISCHE FOSFORVERBINDING, VLOEIBAAR, BRANDBAAR, GIFTIG, vlampunt lager dan 23 °C	3	FT2	I	3+6.1	61 274	0	E0	P001		MP7 MP17	T14	TP2 TP27	L10CH	TU14 TU15 TU38 TE21 TE22	1			CW13 CW28		336	
2784	PESTICIDE, ORGANISCHE FOSFORVERBINDING, VLOEIBAAR, BRANDBAAR, GIFTIG, vlampunt lager dan 23 °C	3	FT2	II	3+6.1	61 274	1 L	E2	P001 IBC02 R001		MP19	T11	TP2 TP27	L4BH	TU15	2			CW13 CW28	CE7	336	
2785	4-THIAPENTANAL (3-METHYLMERCAPTOPROPIONALDEHYDE)	6.1	T1	III	6.1		5 L	E1	P001 IBC03 LP01 R001		MP19	T4	TP1	L4BH	TU15	2	W12		CW13 CW28 CW31	CE8	60	
2786	PESTICIDE, ORGANISCHE TINVERBINDING, VAST, GIFTIG	6.1	T7	I	6.1	61 274 648	0	E5	P002 IBC07		MP18	T6	TP33	S10AH L10CH	TU14 TU15 TU38 TE21 TE22	1	W10		CW13 CW28 CW31	CE12	66	
2786	PESTICIDE, ORGANISCHE TINVERBINDING, VAST, GIFTIG	6.1	T7	II	6.1	61 274 648	500 g	E4	P002 IBC08	<input type="checkbox"/>	B4	MP10	T3	TP33	SGAH L4BH	TU15	2	W11		CW13 CW28 CW31	CE9 CE12	60
2786	PESTICIDE, ORGANISCHE TINVERBINDING, VAST, GIFTIG	6.1	T7	III	6.1	61 274 648	5 kg	E1	P002 IBC08 LP02 R001	<input type="checkbox"/>	B3	MP10	T1	TP33	SGAH L4BH	TU15	2		VC1 VC2 AP7	CW13 CW28 CW31	CE11 CE12	60
2787	PESTICIDE, ORGANISCHE TINVERBINDING, VLOEIBAAR, BRANDBAAR, GIFTIG, vlampunt lager dan 23 °C	3	FT2	I	3+6.1	61 274	0	E0	P001		MP7 MP17	T14	TP2 TP27	L10CH	TU14 TU15 TU38 TE21 TE22	1			CW13 CW28		336	
2787	PESTICIDE, ORGANISCHE TINVERBINDING, VLOEIBAAR, BRANDBAAR, GIFTIG, vlampunt lager dan 23 °C	3	FT2	II	3+6.1	61 274	1 L	E2	P001 IBC02 R001		MP19	T11	TP2 TP27	L4BH	TU15	2			CW13 CW28	CE7	336	
2788	ORGANISCHE TINVERBINDING, VLOEIBAAR, N.E.G.	6.1	T3	I	6.1	43 274	0	E5	P001		MP8 MP17	T14	TP2 TP27	L10CH	TU14 TU15 TU38 TE21 TE22	1			CW13 CW28 CW31		66	
2788	ORGANISCHE TINVERBINDING, VLOEIBAAR, N.E.G.	6.1	T3	II	6.1	43 274	100 ml	E4	P001 IBC02		MP15	T11	TP2 TP27	L4BH	TU15	2			CW13 CW28 CW31	CE5	60	

UN-nr	Benaming en beschrijving	Klasse	Classificatiecode	Verpakkingsgroep	Etiketten	Bijzondere bepalingen	Geïmitereerde en vrijgestelde hoeveelheden		Verpakkingen			Transporttanks en bulkcontainers		RID-tanks		Vervoerscategorie	Bijzondere bepalingen voor het vervoer			Expresgoed	Gevaarsidentificatienummer
							(7a)	(7b)	(8)	(9a)	(9b)	(10)	(11)	(12)	(13)		(15)	(16)	(17)		
									Verpakkingsinstructies	Bijzondere bepalingen	Gezamenlijke verpakking	Instructies	Bijzondere bepalingen	Tankcode	Bijzondere bepalingen		Colli	Los gestort	Laden, lossen en behandeling		
	3.1.2	2.2	2.2	2.1.1.3	5.2.2	3.3	3.4	3.5.1.2	4.1.4	4.1.4	4.1.10	4.2.5.2, 7.3.2	4.2.5.3	4.3	4.3.5, 6.8.4	1.1.3.6	7.2.4	7.3.3	7.5.11	8.5	5.3.2.3
(1)	(2)	(3a)	(3b)	(4)	(5)	(6)	(7a)	(7b)	(8)	(9a)	(9b)	(10)	(11)	(12)	(13)	(15)	(16)	(17)	(18)	(19)	(20)
2788	ORGANISCHE TINVERBINDING, VLOEIBAAR, N.E.G.	6.1	T3	III	6.1	43 274	5 L	E1	P001 IBC03 LP01 R001		MP19	T7	TP2 TP28	L4BH	TU15	2	W12		CW13 CW28 CW31	CE8	60
2789	IJSAZIJN of AZIJNZUUR, OPLOSSING met meer dan 80 massa-% zuur	8	CF1	II	8+3		1 L	E2	P001 IBC02		MP15	T7	TP2	L4BN		2				CE6	83
2790	AZIJNZUUR, OPLOSSING met ten minste 50 massa-% en ten hoogste 80 massa-% zuur	8	C3	II	8		1 L	E2	P001 IBC02		MP15	T7	TP2	L4BN		2				CE6	80
2790	AZIJNZUUR, OPLOSSING, met meer dan 10 massa-%, maar minder dan 50 massa-% zuur	8	C3	III	8	597 647	5 L	E1	P001 IBC03 LP01 R001		MP19	T4	TP1	L4BN		3	W12			CE8	80
2793	BOORSPANEN, FREESPANEN, DRAAISPANEN of AFVAL VAN FERROMETALEN in voor zelfverhitting vatbare vorm	4.2	S4	III	4.2	592	0	E1	P003 IBC08 LP02 R001	PP20 B3 B6	MP14					3	W1	VC1 VC2 AP1	CE11	40	
2794	ACCUMULATOREN (BATTERIJEN), NAT, GEVULD MET ZURE ELEKTROLYT, elektrische stroombron	8	C11		8	295 598	1 L	E0	P801 P801a							3		VC1 VC2 AP8	CE8	80	
2795	ACCUMULATOREN (BATTERIJEN), NAT, GEVULD MET ALKALISCHE ELEKTROLYT, elektrische stroombron	8	C11		8	295 598	1 L	E0	P801 P801a							3		VC1 VC2 AP8	CE8	80	
2796	ZWAVELZUUR met ten hoogste 51% zuur of ACCUMULATORVLOEISTOF, ZUUR	8	C1	II	8		1 L	E2	P001 IBC02		MP15	T8	TP2	L4BN		2				CE6	80
2797	ACCUMULATORVLOEISTOF, ALKALISCH (ELEKTROLYT VOOR BATTERIJEN, ALKALISCH)	8	C5	II	8		1 L	E2	P001 IBC02		MP15	T7	TP2 TP28	L4BN		2				CE6	80
2798	FENYLFOSFORDICHLORIDE	8	C3	II	8		1 L	E0	P001 IBC02		MP15	T7	TP2	L4BN		2				CE6	80
2799	FENYLFOSFORTHIODICHLORIDE	8	C3	II	8		1 L	E0	P001 IBC02		MP15	T7	TP2	L4BN		2				CE6	80
2800	ACCUMULATOREN (BATTERIJEN), NAT, VAN HET GESLOTEN TYPE, elektrische stroombron	8	C11		8	238 295 598	1 L	E0	P003 P801a	PP16						3		VC1 VC2 AP8	CE8	80	
2801	KLEURSTOF, VLOEIBAAR, BIJTEND, N.E.G. of TUSSENPRODUCT VOOR KLEURSTOF, VLOEIBAAR, BIJTEND, N.E.G.	8	C9	I	8	274	0	E0	P001	MP8 MP17		T14	TP2 TP27	L10BH	TU38 TE22	1					88
2801	KLEURSTOF, VLOEIBAAR, BIJTEND, N.E.G. of TUSSENPRODUCT VOOR KLEURSTOF, VLOEIBAAR, BIJTEND, N.E.G.	8	C9	II	8	274	1 L	E2	P001 IBC02		MP15	T11	TP2 TP27	L4BN		2				CE6	80
2801	KLEURSTOF, VLOEIBAAR, BIJTEND, N.E.G. of TUSSENPRODUCT VOOR KLEURSTOF, VLOEIBAAR, BIJTEND, N.E.G.	8	C9	III	8	274	5 L	E1	P001 IBC03 LP01 R001		MP19	T7	TP1 TP28	L4BN		3	W12			CE8	80
2802	KOPERCHLORIDE	8	C2	III	8		5 kg	E1	P002 IBC08 LP02 R001	B3	MP10	T1	TP33	SGAV		3		VC1 VC2 AP7	CE11	80	
2803	GALLIUM	8	C10	III	8		5 kg	E0	P800	PP41	MP10	T1	TP33	SGAV L4BN		3		VC1 VC2 AP7	CE11	80	

UN-nr	Benaming en beschrijving	Klasse	Classificatiecode	Verpakkingsgroep	Etiketten	Bijzondere bepalingen	Gelimiteerde en vrijgestelde hoeveelheden		Verpakkingen			Transporttanks en bulkcontainers		RID-tanks		Vervoerscategorie	Bijzondere bepalingen voor het vervoer			Expresgoed	Gevaaridentificatienummer	
							(7a)	(7b)	Verpakkingsinstructies	Bijzondere bepalingen	Gezamenlijke verpakking	Instructies	Bijzondere bepalingen	Tankcode	Bijzondere bepalingen		Colli	Los gestort	Laden, lossen en behandeling			
	3.1.2	2.2	2.2	2.1.1.3	5.2.2	3.3	3.4	3.5.1.2	4.1.4	4.1.4	4.1.10	4.2.5.2, 7.3.2	4.2.5.3	4.3	4.3.5, 6.8.4	1.1.3.6	7.2.4	7.3.3	7.5.11	8.5	5.3.2.3	
(1)	(2)	(3a)	(3b)	(4)	(5)	(6)	(7a)	(7b)	(8)	(9a)	(9b)	(10)	(11)	(12)	(13)	(15)	(16)	(17)	(18)	(19)	(20)	
2805	LITHIUMHYDRIDE, VAST, GIETSTUKKEN	4.3	W2	II	4.3		500 g	E2	P410 IBC04	PP40	MP14	T3	TP33	SGAN		2	W1		CW23	CE10	423	
2806	LITHIUMNITRIDE	4.3	W2	I	4.3		0	E0	P403 IBC04		MP2					1	W1		CW23		X423	
2807	Gemagnetiseerde stoffen	9	M11	NIET ONDERWORPEN AAN HET RID																		
2809	KWIK	8	CT1	III	8+6.1	365	5 kg	E0	P800		MP15			L4BN		3			CW13 CW28	CE8	86	
2810	GIFTIGE ORGANISCHE VLOEISTOF, N.E.G.	6.1	T1	I	6.1	274 315 614	0	E5	P001		MP8 □ MP17	T14	TP2 TP27	L10CH	TU14 TU15 TU38 TE21 TE22	1			CW13 CW28 CW31		66	
2810	GIFTIGE ORGANISCHE VLOEISTOF, N.E.G.	6.1	T1	II	6.1	274 614	100 ml	E4	P001 IBC02		MP15	T11	TP2 TP27	L4BH	TU15	2			CW13 CW28 CW31	CE5	60	
2810	GIFTIGE ORGANISCHE VLOEISTOF, N.E.G.	6.1	T1	III	6.1	274 614	5 L	E1	P001 IBC03 LP01 R001		MP19	T7	TP1 TP28	L4BH	TU15	2	W12		CW13 CW28 CW31	CE8	60	
2811	GIFTIGE ORGANISCHE VASTE STOF, N.E.G.	6.1	T2	I	6.1	274 614	0	E5	P002 IBC07		MP18	T6	TP33	S10AH L10CH	TU15 TU38 TE22	1	W10		CW13 CW28 CW31		66	
2811		6.1	T2	II	6.1	274 614	500 g	E4	P002 □ IBC08	□ B4	MP10	T3	TP33	SGAH L4BH	TU15	2	W11		CW13 CW28 CW31	CE9	60	
2811	GIFTIGE ORGANISCHE VASTE STOF, N.E.G.	6.1	T2	III	6.1	274 614	5 kg	E1	P002 IBC08 LP02 R001	□ B3	MP10	T1	TP33	SGAH L4BH	TU15	2		VC1 VC2 AP7	CW13 CW28 CW31	CE11	60	
2812	Natriumaluminaat, vast	8	C6	NIET ONDERWORPEN AAN HET RID																		
2813	MET WATER REACTIEVE VASTE STOF, N.E.G.	4.3	W2	I	4.3	274	0	E0	P403 IBC99	PP83	MP2	T9	TP7 TP33	S10AN L10DH	TU4 TU14 TU22 TU38 TE21 TE22 TM2	0	W1		CW23		X423	
2813	MET WATER REACTIEVE VASTE STOF, N.E.G.	4.3	W2	II	4.3	274	500 g	E2	P410 IBC07	PP83	MP14	T3	TP33	SGAN		0	W1		CW23	CE10	423	
2813	MET WATER REACTIEVE VASTE STOF, N.E.G.	4.3	W2	III	4.3	274	1 kg	E1	P410 IBC08 R001	PP83 □ B4	MP14	T1	TP33	SGAN		0	W1	VC1 VC2 AP3 AP4 AP5	CW23	CE11	423	

UN-nr	Benaming en beschrijving	Klasse	Classificatiecode	Verpakkingsgroep	Etiketten	Bijzondere bepalingen	Geïmitereerde en vrijgestelde hoeveelheden		Verpakkingen			Transporttanks en bulkcontainers		RID-tanks		Vervoerscategorie	Bijzondere bepalingen voor het vervoer			Expresgoed	Gevaarsidentificatienummer
							(7a)	(7b)	Verpakkingsinstructies	Bijzondere bepalingen	Gezamenlijke verpakking	Instructies	Bijzondere bepalingen	Tankcode	Bijzondere bepalingen		Colli	Los gestort	Laden, lossen en behandeling		
	3.1.2	2.2	2.2	2.1.1.3	5.2.2	3.3	3.4	3.5.1.2	4.1.4	4.1.4	4.1.10	4.2.5.2, 7.3.2	4.2.5.3	4.3	4.3.5, 6.8.4	1.1.3.6	7.2.4	7.3.3	7.5.11	8.5	5.3.2.3
(1)	(2)	(3a)	(3b)	(4)	(5)	(6)	(7a)	(7b)	(8)	(9a)	(9b)	(10)	(11)	(12)	(13)	(15)	(16)	(17)	(18)	(19)	(20)
2814	INFECTUEUZE STOF, GEVAARLIJK VOOR MENSEN (BESMETTELIJKE STOF, GEVAARLIJK VOOR MENSEN)	6.2	I1		6.2	318	0	E0	P620		MP5					0	W9		CW13 CW18 CW26 CW28	CE14	606
2814	INFECTUEUZE STOF, GEVAARLIJK VOOR MENSEN (BESMETTELIJKE STOF, GEVAARLIJK VOOR MENSEN), in sterk gekoelde vloeibare stikstof	6.2	I1		6.2+2.2	318	0	E0	P620		MP5					0	W9		CW13 CW18 CW26 CW28	CE14	606
2814	INFECTUEUZE STOF, GEVAARLIJK VOOR MENSEN (BESMETTELIJKE STOF, GEVAARLIJK VOOR MENSEN) (alleen dierlijke stoffen)	6.2	I1		6.2	318	0	E0	P620		MP5	BK1 □ BK2				0	W9		CW13 CW18 CW26 CW28	CE14	606
2815	N-AMINOETHYLPIPERAZINE	8	C7	III	8		5 L	E1	P001 IBC03 LP01 R001		MP19	T4	TP1	L4BN		3	W12			CE8	80
2817	AMMONIUMWATERSTOFDIFLUORIDE, OPLOSSING (ammoniumbifluoride, oplossing)	8	CT1	II	8+6.1		1 L	E2	P001 IBC02		MP15	T8	TP2	L4DH	TU14 TE17 TE21 TT4	2			CW13 CW28	CE6	86
2817	AMMONIUMWATERSTOFDIFLUORIDE, OPLOSSING (ammoniumbifluoride, oplossing)	8	CT1	III	8+6.1		5 L	E1	P001 IBC03 R001		MP19	T4	TP1	L4DH	TU14 TE21	3	W12		CW13 CW28	CE8	86
2818	AMMONIUMPOLYSULFIDE, OPLOSSING	8	CT1	II	8+6.1		1 L	E2	P001 IBC02		MP15	T7	TP2	L4BN		2			CW13 CW28	CE6	86
2818	AMMONIUMPOLYSULFIDE, OPLOSSING	8	CT1	III	8+6.1		5 L	E1	P001 IBC03 R001		MP19	T4	TP1	L4BN		3	W12		CW13 CW28	CE8	86
2819	AMYLFOSSAAT	8	C3	III	8		5 L	E1	P001 IBC03 LP01 R001		MP19	T4	TP1	L4BN		3	W12			CE8	80
2820	BOTERZUUR	8	C3	III	8		5 L	E1	P001 IBC03 LP01 R001		MP19	T4	TP1	L4BN		3	W12			CE8	80
2821	FENOL, OPLOSSING	6.1	T1	II	6.1		100 ml	E4	P001 IBC02		MP15	T7	TP2	L4BH	TU15	2			CW13 CW28 CW31	CE5	60
2821	FENOL, OPLOSSING	6.1	T1	III	6.1		5 L	E1	P001 IBC03 LP01 R001		MP19	T4	TP1	L4BH	TU15	2	W12		CW13 CW28 CW31	CE8	60

UN-nr	Benaming en beschrijving	Klasse	Classificatiecode	Verpakkingsgroep	Etiketten	Bijzondere bepalingen	Geïmiterde en vrijgestelde hoeveelheden		Verpakkingen			Transporttanks en bulkcontainers		RID-tanks		Vervoerscategorie	Bijzondere bepalingen voor het vervoer			Expresgoed	Gevaaridentificatienummer
									Verpakkingsinstructies	Bijzondere bepalingen	Gezamenlijke verpakking	Instructies	Bijzondere bepalingen	Tankcode	Bijzondere bepalingen		Colli	Los gestort	Laden, lossen en behandeling		
	3.1.2	2.2	2.2	2.1.1.3	5.2.2	3.3	3.4	3.5.1.2	4.1.4	4.1.4	4.1.10	4.2.5.2, 7.3.2	4.2.5.3	4.3	4.3.5, 6.8.4	1.1.3.6	7.2.4	7.3.3	7.5.11	8.5	5.3.2.3
(1)	(2)	(3a)	(3b)	(4)	(5)	(6)	(7a)	(7b)	(8)	(9a)	(9b)	(10)	(11)	(12)	(13)	(15)	(16)	(17)	(18)	(19)	(20)
2822	2-CHLOORPYRIDINE	6.1	T1	II	6.1		100 ml	E4	P001 IBC02		MP15	T7	TP2	L4BH	TU15	2			CW13 CW28 CW31	CE5	60
2823	CROTONZUUR, VAST	8	C4	III	8		5 kg	E1	P002 IBC08 LP02 R001	☐ B3	MP10	T1	TP33	SGAV L4BN		3		VC1 VC2 AP7	CE11	80	
2826	ETHYLCHLOORTHIOFORMIAAT	8	CF1	II	8+3		0	E0	P001		MP15	T7	TP2	L4BN		2			CE6	83	
2829	CAPRONZUUR	8	C3	III	8		5 L	E1	P001 IBC03 LP01 R001		MP19	T4	TP1	L4BN		3	W12		CE8	80	
2830	LITHIUMFERROSILICIUM	4.3	W2	II	4.3		500 g	E2	P410 IBC07		MP14	T3	TP33	SGAN		2	W1	CW23	CE10	423	
2831	1,1,1-TRICHOORETHAAN	6.1	T1	III	6.1		5 L	E1	P001 IBC03 LP01 R001		MP19	T4	TP1	L4BH	TU15	2	W12	CW13 CW28 CW31	CE8	60	
2834	FOSFORIGZUUR	8	C2	III	8		5 kg	E1	P002 IBC08 LP02 R001	☐ B3	MP10	T1	TP33	SGAV		3		VC1 VC2 AP7	CE11	80	
2835	NATRIUMALUMINIUMHYDRIDE	4.3	W2	II	4.3		500 g	E0	P410 IBC04		MP14	T3	TP33	SGAN		2	W1	CW23	CE10	423	
2837	WATERSTOFSULFATEN, OPLOSSING IN WATER (bisulfaten, oplossing in water)	8	C1	II	8		1 L	E2	P001 IBC02		MP15	T7	TP2	L4BN		2			CE6	80	
2837	WATERSTOFSULFATEN, OPLOSSING IN WATER (bisulfaten, oplossing in water)	8	C1	III	8		5 L	E1	P001 IBC03 LP01 R001		MP19	T4	TP1	L4BN		3	W12		CE8	80	
2838	VINYLBUTYRAAT, GESTABILISEERD	3	F1	II	3		1 L	E2	P001 IBC02 R001		MP19	T4	TP1	LGBF		2			CE7	339	
2839	ALDOL (3-HYDROXYBUTYRALDEHYDE)	6.1	T1	II	6.1		100 ml	E4	P001 IBC02		MP15	T7	TP2	L4BH	TU15	2		CW13 CW28 CW31	CE5	60	
2840	BUTYRALDOXIME	3	F1	III	3		5 L	E1	P001 IBC03 LP01 R001		MP19	T2	TP1	LGBF		3	W12		CE4	30	
2841	DI-n-AMYLAMINE	3	FT1	III	3+6.1		5 L	E1	P001 IBC03 R001		MP19	T4	TP1	L4BH	TU15	3	W12	CW13 CW28	CE4	36	
2842	NITROETHAAN	3	F1	III	3		5 L	E1	P001 IBC03 LP01 R001		MP19	T2	TP1	LGBF		3	W12		CE4	30	

UN-nr	Benaming en beschrijving	Klasse	Classificatiecode	Verpakkingsgroep	Etiketten	Bijzondere bepalingen	Geïmitereerde en vrijgestelde hoeveelheden		Verpakkingen			Transporttanks en bulkcontainers		RID-tanks		Vervoerscategorie	Bijzondere bepalingen voor het vervoer			Expresgoed	Gevaarsidentificatienummer
									Verpakkingstruities	Bijzondere bepalingen	Gezamenlijke verpakking	Instructies	Bijzondere bepalingen	Tankcode	Bijzondere bepalingen		Colli	Los gestort	Laden, lossen en behandeling		
	3.1.2	2.2	2.2	2.1.1.3	5.2.2	3.3	3.4	3.5.1.2	4.1.4	4.1.4	4.1.10	4.2.5.2, 7.3.2	4.2.5.3	4.3	4.3.5, 6.8.4	1.1.3.6	7.2.4	7.3.3	7.5.11	8.5	5.3.2.3
(1)	(2)	(3a)	(3b)	(4)	(5)	(6)	(7a)	(7b)	(8)	(9a)	(9b)	(10)	(11)	(12)	(13)	(15)	(16)	(17)	(18)	(19)	(20)
2844	CALCIUMMANGAANSILICIDE	4.3	W2	III	4.3		1 kg	E1	P410 IBC08 R001	□ B4	MP14	T1	TP33	SGAN		3	W1	VC1 VC2 AP3 AP4 AP5	CW23	CE11	423
2845	PYROFORE ORGANISCHE VLOEISTOF, N.E.G.	4.2	S1	I	4.2	274	0	E0	P400		MP2	T22	TP2 TP7	L21DH	TU14 TU38 TC1 TE21 TE25 TM1	0	W1				333
2846	PYROFORE ORGANISCHE VASTE STOF, N.E.G.	4.2	S2	I	4.2	274	0	E0	P404		MP13					0	W1				43
2849	3-CHLOORPROPANOL-1	6.1	T1	III	6.1		5 L	E1	P001 IBC03 LP01 R001		MP19	T4	TP1	L4BH	TU15	2	W12		CW13 CW28 CW31	CE8	60
2850	TETRAPROPYLEEN (PROPYLEEN TETRAMEER)	3	F1	III	3		5 L	E1	P001 IBC03 LP01 R001		MP19	T2	TP1	LGBF		3	W12			CE4	30
2851	BOORTRIFLUORIDE-DIHYDRAAT	8	C1	II	8		1 L	E2	P001 IBC02		MP15	T7	TP2	L4BN		2				CE6	80
2852	DIPICRYLSULFIDE, BEVOCHTIGD met ten minste 10 massa-% water	4.1	D	I	4.1	545	0	E0	P406	PP24	MP2					1	W1				40
2853	MAGNESIUMFLUOROSILICAAT	6.1	T5	III	6.1		5 kg	E1	P002 IBC08 LP02 R001	□ B3	MP10	T1	TP33	SGAH L4BH	TU15	2		VC1 VC2 AP7	CW13 CW28 CW31	CE11	60
2854	AMMONIUMFLUOROSILICAAT	6.1	T5	III	6.1		5 kg	E1	P002 IBC08 LP02 R001	□ B3	MP10	T1	TP33	SGAH L4BH	TU15	2		VC1 VC2 AP7	CW13 CW28 CW31	CE11	60
2855	ZINKFLUOROSILICAAT	6.1	T5	III	6.1		5 kg	E1	P002 IBC08 LP02 R001	□ B3	MP10	T1	TP33	SGAH L4BH	TU15	2		VC1 VC2 AP7	CW13 CW28 CW31	CE11	60
2856	FLUOROSILICATEN, N.E.G.	6.1	T5	III	6.1	274	5 kg	E1	P002 IBC08 LP02 R001	□ B3	MP10	T1	TP33	SGAH L4BH	TU15	2		VC1 VC2 AP7	CW13 CW28 CW31	CE11	60
2857	KOELMACHINES met niet brandbare, niet giftige gassen of ammoniakoplossingen (UN 2672)	2	6A		2.2	119	0	E0	P003	PP32	MP9					3			CW9	CE2	20
2858	ZIRKONIUM, DROOG, in de vorm van opgerolde draad, platen en stroken (dunner dan 254 µm maar niet dunner dan 18 µm)	4.1	F3	III	4.1	546	5 kg	E1	P002 LP02 R001		MP11					3	W1	VC1 VC2		CE11	40
2859	AMMONIUMMETAVANADAAT	6.1	T5	II	6.1		500 g	E4	P002 IBC08	□ B4	MP10	T3	TP33	SGAH	TU15	2	W11		CW13 CW28 CW31	CE9	60



UN-nr	Benaming en beschrijving	Klasse	Classificatiecode	Verpakkingsgroep	Etiketten	Bijzondere bepalingen	Geïmitereerde en vrijgestelde hoeveelheden		Verpakkingen			Transporttanks en bulkcontainers		RID-tanks		Vervoerscategorie	Bijzondere bepalingen voor het vervoer			Expresgoed	Gevaarsidentificatienummer
									Verpakkingen trucks	Bijzondere bepalingen	Gezamenlijke verpakking	Instructies	Bijzondere bepalingen	Tankcode	Bijzondere bepalingen		Colli	Los gestort	Laden, lossen en behandeling		
	3.1.2	2.2	2.2	2.1.1.3	5.2.2	3.3	3.4	3.5.1.2	4.1.4	4.1.4	4.1.10	4.2.5.2, 7.3.2	4.2.5.3	4.3	4.3.5, 6.8.4	1.1.3.6	7.2.4	7.3.3	7.5.11	8.5	5.3.2.3
(1)	(2)	(3a)	(3b)	(4)	(5)	(6)	(7a)	(7b)	(8)	(9a)	(9b)	(10)	(11)	(12)	(13)	(15)	(16)	(17)	(18)	(19)	(20)
2861	AMMONIUMPOLYVANADAAT	6.1	T5	II	6.1		500 g	E4	P002 IBC08	<input type="checkbox"/> B4	MP10	T3	TP33	SGAH	TU15	2	W11		CW13 CW28 CW31	CE9	60
2862	VANADIUMPENTOXIDE, niet omgesmolten	6.1	T5	III	6.1	600	5 kg	E1	P002 IBC08 LP02 R001	<input type="checkbox"/> B3	MP10	T1	TP33	SGAH	TU15	2		VC1 VC2 AP7	CW13 CW28 CW31	CE11	60
2863	NATRIUMAMMONIUMVANADAAT	6.1	T5	II	6.1		500 g	E4	P002 IBC08	<input type="checkbox"/> B4	MP10	T3	TP33	SGAH	TU15	2	W11		CW13 CW28 CW31	CE9	60
2864	KALIUMMETAVANADAAT	6.1	T5	II	6.1		500 g	E4	P002 IBC08	<input type="checkbox"/> B4	MP10	T3	TP33	SGAH	TU15	2	W11		CW13 CW28 CW31	CE9	60
2865	HYDROXYLAMINESULFAAT	8	C2	III	8		5 kg	E1	P002 IBC08 LP02 R001	<input type="checkbox"/> B3	MP10	T1	TP33	SGAV		3		VC1 VC2 AP7		CE11	80
2869	TITANTRICHLORIDE, MENGSEL	8	C2	II	8		1 kg	E2	P002 IBC08	<input type="checkbox"/> B4	MP10	T3	TP33	SGAN		2	W11			CE10	80
2869	TITANTRICHLORIDE, MENGSEL	8	C2	III	8		5 kg	E1	P002 IBC08 LP02 R001	<input type="checkbox"/> B3	MP10	T1	TP33	SGAV		3		VC1 VC2 AP7		CE11	80
2870	ALUMINIUMBOORHYDRIDE	4.2	SW	I	4.2+4.3		0	E0	P400		MP2	T21	TP7 TP33	L21DH	TU14 TU38 TC1 TE21 TE22 TE25 TM1	0	W1				X333
2870	ALUMINIUMBOORHYDRIDE IN APPARATEN	4.2	SW	I	4.2+4.3		0	E0	P002	PP13	MP2					0	W1				X333
2871	ANTIMONPOEDER	6.1	T5	III	6.1		5 kg	E1	P002 IBC08 LP02 R001	<input type="checkbox"/> B3	MP10	T1	TP33	SGAH L4BH	TU15	2		VC1 VC2 AP7	CW13 CW28 CW31	CE11	60
2872	DIBROOMCHLOORPROPANEN	6.1	T1	II	6.1		100 ml	E4	P001 IBC02		MP15	T7	TP2	L4BH	TU15	2			CW13 CW28 CW31	CE5	60
2872	DIBROOMCHLOORPROPANEN	6.1	T1	III	6.1		5 L	E1	P001 IBC03 LP01 R001		MP19	T4	TP1	L4BH	TU15	2	W12		CW13 CW28 CW31	CE8	60
2873	DIBUTYLAMINOETHANOL	6.1	T1	III	6.1		5 L	E1	P001 IBC03 LP01 R001		MP19	T4	TP1	L4BH	TU15	2	W12		CW13 CW28 CW31	CE8	60

UN-nr	Benaming en beschrijving	Klasse	Classificatiecode	Verpakkingsgroep	Etiketten	Bijzondere bepalingen	Geïmitereerde en vrijgestelde hoeveelheden		Verpakkingen			Transporttanks en bulkcontainers		RID-tanks		Vervoerscategorie	Bijzondere bepalingen voor het vervoer			Expresgoed	Gevaarsidentificatienummer
							(7a)	(7b)	Verpakkingsinstructies	Bijzondere bepalingen	Gezamenlijke verpakking	Instructies	Bijzondere bepalingen	Tankcode	Bijzondere bepalingen		Colli	Los gestort	Laden, lossen en behandeling		
	3.1.2	2.2	2.2	2.1.1.3	5.2.2	3.3	3.4	3.5.1.2	4.1.4	4.1.4	4.1.10	4.2.5.2, 7.3.2	4.2.5.3	4.3	4.3.5, 6.8.4	1.1.3.6	7.2.4	7.3.3	7.5.11	8.5	5.3.2.3
(1)	(2)	(3a)	(3b)	(4)	(5)	(6)	(7a)	(7b)	(8)	(9a)	(9b)	(10)	(11)	(12)	(13)	(15)	(16)	(17)	(18)	(19)	(20)
2874	FURFURYLALCOHOL	6.1	T1	III	6.1		5 L	E1	P001 IBC03 LP01 R001		MP19	T4	TP1	L4BH	TU15	2	W12		CW13 CW28 CW31	CE8	60
2875	HEXACHLOROFEEN	6.1	T2	III	6.1		5 kg	E1	P002 IBC08 LP02 R001	<input type="checkbox"/> B3	MP10	T1	TP33	SGAH L4BH	TU15	2		VC1 VC2 AP7	CW13 CW28 CW31	CE11	60
2876	RESORCINOL	6.1	T2	III	6.1		5 kg	E1	P002 IBC08 LP02 R001	<input type="checkbox"/> B3	MP10	T1	TP33	SGAH L4BH	TU15	2		VC1 VC2 AP7	CW13 CW28 CW31	CE11	60
2878	TITAANSPONS, GRANULAAT of TITAANSPONS, POEDER	4.1	F3	III	4.1		5 kg	E1	P002 IBC08 LP02 R001	<input type="checkbox"/> B3	MP11	T1	TP33	SGAV		3	W1	VC1 VC2		CE11	40
2879	SELEENOXYCHLORIDE (seleenoxydichloride)	8	CT1	I	8+6.1		0	E0	P001		MP8 <input type="checkbox"/> MP17	T10	TP2	L10BH	TU38 TE22	1			CW13 CW28		X886
2880	CALCIUMHYPOCHLORIET, GEHYDRATEERD of CALCIUMHYPOCHLORIET, GEHYDRATEERD MENGSEL met ten minste 5,5% maar ten hoogste 16% water	5.1	O2	II	5.1	314 322	1 kg	E2	P002 <input type="checkbox"/> IBC08	<input type="checkbox"/> B4 B13	MP10			SGAN	TU3	2	W11		CW24 CW35	CE10	50
2880	CALCIUMHYPOCHLORIET, GEHYDRATEERD of CALCIUMHYPOCHLORIET, GEHYDRATEERD MENGSEL met ten minste 5,5% maar ten hoogste 16% water	5.1	O2	III	5.1	314	5 kg	E1	P002 <input type="checkbox"/> IBC08 <input type="checkbox"/> R001	<input type="checkbox"/> B4 B13	MP10			SGAV	TU3	3		VC1 VC2 AP6 AP7	CW24 CW35	CE11	50
2881	METAALKATALYSATOR, DROOG	4.2	S4	I	4.2	274	0	E0	P404		MP13	T21	TP7 TP33			0	W1				43
2881	METAALKATALYSATOR, DROOG	4.2	S4	II	4.2	274	0	E0	P410 IBC06		MP14	T3	TP33	SGAN		2	W1			CE10	40
2881	METAALKATALYSATOR, DROOG	4.2	S4	III	4.2	274	0	E1	P002 IBC08 LP02 R001	<input type="checkbox"/> B3	MP14	T1	TP33	SGAN		3	W1	VC1 VC2 AP1		CE11	40
2900	INFECTUEUZE STOF, alleen GEVAARLIJK VOOR DIEREN (BESMETTELIJKE STOF, alleen GEVAARLIJK VOOR DIEREN)	6.2	I2		6.2	318	0	E0	P620		MP5					0	W9		CW13 CW18 CW26 CW28	CE14	606
2900	INFECTUEUZE STOF, alleen GEVAARLIJK VOOR DIEREN (BESMETTELIJKE STOF, alleen GEVAARLIJK VOOR DIEREN), in sterk gekoelde vloeibare stikstof	6.2	I2		6.2+2.2	318	0	E0	P620		MP5					0	W9		CW13 CW18 CW26 CW28	CE14	606

UN-nr	Benaming en beschrijving	Klasse	Classificatiecode	Verpakkingsgroep	Etiketten	Bijzondere bepalingen	Geïmitereerde en vrijgestelde hoeveelheden		Verpakkingen			Transporttanks en bulkcontainers		RID-tanks		Vervoerscategorie	Bijzondere bepalingen voor het vervoer			Expresgoed	Gevaarsidentificatienummer
							(7a)	(7b)	(8)	(9a)	(9b)	(10)	(11)	(12)	(13)		(15)	(16)	(17)		
									Verpakkingsinstructies	Bijzondere bepalingen	Gezamenlijke verpakking	Instructies	Bijzondere bepalingen	Tankcode	Bijzondere bepalingen		Colli	Los gestort	Laden, lossen en behandeling		
	3.1.2	2.2	2.2	2.1.1.3	5.2.2	3.3	3.4	3.5.1.2	4.1.4	4.1.4	4.1.10	4.2.5.2, 7.3.2	4.2.5.3	4.3	4.3.5, 6.8.4	1.1.3.6	7.2.4	7.3.3	7.5.11	8.5	5.3.2.3
(1)	(2)	(3a)	(3b)	(4)	(5)	(6)	(7a)	(7b)	(8)	(9a)	(9b)	(10)	(11)	(12)	(13)	(15)	(16)	(17)	(18)	(19)	(20)
2900	INFECTIEUZE STOF, alleen GEVAARLIJK VOOR DIEREN (BESMETTELIJKE STOF, alleen GEVAARLIJK VOOR DIEREN) (alleen dierlijke stoffen)	6.2	I2		6.2	318	0	E0	P620		MP5	BK1 □ BK2				0	W9		CW13 CW18 CW26 CW28	CE14	606
2901	BROOMCHLORIDE	2	2TOC		2.3+5.1+8 (+13)		0	E0	P200		MP9	(M)		PxBH(M)	TU38 TE22 TE25 TA4 TT9 TM6	1			CW9 CW10 CW36		265
2902	PESTICIDE, VLOEIBAAR, GIFTIG, N.E.G.	6.1	T6	I	6.1	61 274 648	0	E5	P001		MP8 □ MP17	T14	TP2 TP27	L10CH	TU14 TU15 TU38 TE21 TE22	1			CW13 CW28 CW31	CE12	66
2902	PESTICIDE, VLOEIBAAR, GIFTIG, N.E.G.	6.1	T6	II	6.1	61 274 648	100 ml	E4	P001 IBC02		MP15	T11	TP2 TP27	L4BH	TU15	2			CW13 CW28 CW31	CE5 CE12	60
2902	PESTICIDE, VLOEIBAAR, GIFTIG, N.E.G.	6.1	T6	III	6.1	61 274 648	5 L	E1	P001 IBC03 LP01 R001		MP19	T7	TP2 TP28	L4BH	TU15	2	W12		CW13 CW28 CW31	CE8 CE12	60
2903	PESTICIDE, VLOEIBAAR, GIFTIG, BRANDBAAR, N.E.G., met een vlampunt gelijk aan of hoger dan 23 °C	6.1	TF2	I	6.1+3	61 274	0	E5	P001		MP8 □ MP17	T14	TP2 TP27	L10CH	TU14 TU15 TU38 TE21 TE22	1			CW13 CW28 CW31	CE12	663
2903	PESTICIDE, VLOEIBAAR, GIFTIG, BRANDBAAR, N.E.G., met een vlampunt gelijk aan of hoger dan 23 °C	6.1	TF2	II	6.1+3	61 274	100 ml	E4	P001 IBC02		MP15	T11	TP2 TP27	L4BH	TU15	2			CW13 CW28 CW31	CE5 CE12	63
2903	PESTICIDE, VLOEIBAAR, GIFTIG, BRANDBAAR, N.E.G., met een vlampunt gelijk aan of hoger dan 23 °C	6.1	TF2	III	6.1+3	61 274	5 L	E1	P001 IBC03 R001		MP19	T7	TP2	L4BH	TU15	2	W12		CW13 CW28 CW31	CE8 CE12	63
2904	CHLOORFENOLATEN, VLOEIBAAR of FENOLATEN, VLOEIBAAR	8	C9	III	8		5 L	E1	P001 IBC03 LP01 R001		MP19			L4BN		3	W12			CE8	80
2905	CHLOORFENOLATEN, VAST of FENOLATEN, VAST	8	C10	III	8		5 kg	E1	P002 IBC08 LP02 R001	□ B3	MP10	T1	TP33	SGAV L4BN		3		VC1 VC2 AP7		CE11	80
2907	ISOSORBIDEDINITRAAT, MENGSEL met ten minste 60% lactose, mannose, zetmeel of calciumwaterstoffosfaat	4.1	D	II	4.1	127	0	E0	P406 □ □ IBC06	PP26 □ PP80 □ B12	MP2					2	W1			CE10	40

UN-nr	Benaming en beschrijving	Klasse	Classificatiecode	Verpakkingsgroep	Etiketten	Bijzondere bepalingen	Geïmitereerde en vrijgestelde hoeveelheden		Verpakkingen			Transporttanks en bulkcontainers		RID-tanks		Vervoerscategorie	Bijzondere bepalingen voor het vervoer			Expresgoed	Gevaarsidentificatienummer	
							3.4	3.5.1.2	Verpakkingsinstructies	Bijzondere bepalingen	Gezamenlijke verpakking	Instructies	Bijzondere bepalingen	Tankcode	Bijzondere bepalingen		Colli	Los gestort	Laden, lossen en behandeling			
	3.1.2	2.2	2.2	2.1.1.3	5.2.2	3.3	3.4	3.5.1.2	4.1.4	4.1.4	4.1.10	4.2.5.2, 7.3.2	4.2.5.3	4.3	4.3.5, 6.8.4	1.1.3.6	7.2.4	7.3.3	7.5.11	8.5	5.3.2.3	
(1)	(2)	(3a)	(3b)	(4)	(5)	(6)	(7a)	(7b)	(8)	(9a)	(9b)	(10)	(11)	(12)	(13)	(15)	(16)	(17)	(18)	(19)	(20)	
2908	RADIOACTIEVE STOFFEN, VRIJGESTELD COLLO - LEGE VERPAKKING	7				290	0	E0	zie 1.7	zie 4.1.9.1.3						4			CW33 (zie 1.7.1.5.1)	CE15	70	
2909	RADIOACTIEVE STOFFEN, VRIJGESTELD COLLO -INDUSTRIËLE VOORWERPEN VAN NATUURLIJK URANIUM of VAN VERARMDE URANIUM of VAN NATUURLIJK THORIUM	7				290	0	E0	zie 1.7	zie 4.1.9.1.3						4			CW33 (zie 1.7.1.5.1)	CE15	70	
2910	RADIOACTIEVE STOFFEN, VRIJGESTELD COLLO -BEPERKTE HOEVEELHEID STOF	7				290 368	0	E0	zie 1.7	zie 4.1.9.1.3						4			CW33 (zie 1.7.1.5.1)	CE15	70	
2911	RADIOACTIEVE STOFFEN, VRIJGESTELD COLLO -INSTRUMENTEN of INDUSTRIËLE VOORWERPEN	7				290	0	E0	zie 1.7	zie 4.1.9.1.3						4			CW33 (zie 1.7.1.5.1)	CE15	70	
2912	RADIOACTIEVE STOFFEN MET GERINGE SPECIFIEKE ACTIVITEIT (LSA-I), niet splijtbaar of splijtbaar, vrijgesteld	7			7X	172 317 325	0	E0	zie 2.2.7 en 4.1.9	zie 4.1.9.1.3		T5 zie 4.1.9.2.4	TP4	S2,65AN(+) □ L2,65CN(+)	TU36 TT7 TM7	0		zie 4.1.9.2.4	CW33	CE15	70	
2913	RADIOACTIEVE STOFFEN, VOORWERPEN MET BESMETTING AAN HET OPPERVLAK (SCO-I of SCO-II), niet splijtbaar of splijtbaar, vrijgesteld	7			7X	172 317 336	0	E0	zie 2.2.7 en 4.1.9	zie 4.1.9.1.3		zie 4.1.9.2.4				0		zie 4.1.9.2.4	CW33	CE15	70	
2915	RADIOACTIEVE STOFFEN IN COLLO VAN TYPE A, niet in speciale toestand, niet splijtbaar of splijtbaar, vrijgesteld	7			7X	172 317 325	0	E0	zie 2.2.7 en 4.1.9	zie 4.1.9.1.3						0			CW33	CE15	70	
2916	RADIOACTIEVE STOFFEN IN COLLO VAN TYPE B(U), niet splijtbaar of splijtbaar, vrijgesteld	7			7X	172 317 325 337	0	E0	zie 2.2.7 en 4.1.9	zie 4.1.9.1.3						0			CW33	CE15	70	
2917	RADIOACTIEVE STOFFEN IN COLLO VAN TYPE B(M), niet splijtbaar of splijtbaar, vrijgesteld	7			7X	172 317 325 337	0	E0	zie 2.2.7 en 4.1.9	zie 4.1.9.1.3						0			CW33	CE15	70	
2919	RADIOACTIEVE STOFFEN, VERVOERD OP GROND VAN EEN SPECIALE REGELING, niet splijtbaar of splijtbaar, vrijgesteld	7			7X	172 317 325	0	E0	zie 2.2.7 en 4.1.9	zie 4.1.9.1.3						0			CW33	CE15	70	
2920	BIJTENDE VLOEISTOF, BRANDBAAR, N.E.G.	8	CF1	I	8+3	274	0	E0	P001		MP8 □ MP17	T14	TP2 TP27	L10BH	TU38 TE22	1					883	
2920	BIJTENDE VLOEISTOF, BRANDBAAR, N.E.G.	8	CF1	II	8+3	274	1 L	E2	P001 IBC02		MP15	T11	TP2 TP27	L4BN		2					CE6	83
2921	BIJTENDE VASTE STOF, BRANDBAAR, N.E.G.	8	CF2	I	8+4.1	274	0	E0	P002 IBC05		MP18	T6	TP33	S10AN L10BH	TU38 TE22	1	W10					884
2921	BIJTENDE VASTE STOF, BRANDBAAR, N.E.G.	8	CF2	II	8+4.1	274	1 kg	E2	P002 □ IBC08 B4		MP10	T3	TP33	SGAN L4BN		2	W11				CE10	84
2922	BIJTENDE VLOEISTOF, GIFTIG, N.E.G.	8	CT1	I	8+6.1	274	0	E0	P001		MP8 □ MP17	T14	TP2 TP27	L10BH	TU38 TE22	1			CW13 CW28			886
2922	BIJTENDE VLOEISTOF, GIFTIG, N.E.G.	8	CT1	II	8+6.1	274	1 L	E2	P001 IBC02		MP15	T7	TP2	L4BN		2			CW13 CW28	CE6	86	

UN-nr	Benaming en beschrijving	Klasse	Classificatiecode	Verpakkingsgroep	Etiketten	Bijzondere bepalingen	Geïmitereerde en vrijgestelde hoeveelheden		Verpakkingen			Transporttanks en bulkcontainers		RID-tanks		Vervoerscategorie	Bijzondere bepalingen voor het vervoer			Expresgoed	Gevaarsidentificatienummer
									Verpakkingsinstructies	Bijzondere bepalingen	Gezamenlijke verpakking	Instructies	Bijzondere bepalingen	Tankcode	Bijzondere bepalingen		Colli	Los gestort	Laden, lossen en behandeling		
	3.1.2	2.2	2.2	2.1.1.3	5.2.2	3.3	3.4	3.5.1.2	4.1.4	4.1.4	4.1.10	4.2.5.2, 7.3.2	4.2.5.3	4.3	4.3.5, 6.8.4	1.1.3.6	7.2.4	7.3.3	7.5.11	8.5	5.3.2.3
(1)	(2)	(3a)	(3b)	(4)	(5)	(6)	(7a)	(7b)	(8)	(9a)	(9b)	(10)	(11)	(12)	(13)	(15)	(16)	(17)	(18)	(19)	(20)
2922	BIJTENDE VLOEISTOF, GIFTIG, N.E.G.	8	CT1	III	8+6.1	274	5 L	E1	P001 IBC03 R001		MP19	T7	TP1 TP28	L4BN		3	W12		CW13 CW28	CE8	86
2923	BIJTENDE VASTE STOF, GIFTIG, N.E.G.	8	CT2	I	8+6.1	274	0	E0	P002 IBC05		MP18	T6	TP33	S10AN L10BH	TU38 TE22	1	W10		CW13 CW28		886
2923	BIJTENDE VASTE STOF, GIFTIG, N.E.G.	8	CT2	II	8+6.1	274	1 kg	E2	P002 <input type="checkbox"/> IBC08	<input type="checkbox"/> B4	MP10	T3	TP33	SGAN L4BN		2	W11		CW13 CW28	CE10	86
2923	BIJTENDE VASTE STOF, GIFTIG, N.E.G.	8	CT2	III	8+6.1	274	5 kg	E1	P002 IBC08 R001	<input type="checkbox"/> B3	MP10	T1	TP33	SGAV L4BN		3		VC1 VC2 AP7	CW13 CW28	CE11	86
2924	BRANDBARE VLOEISTOF, BIJTEND, N.E.G.	3	FC	I	3+8	274	0	E0	P001		MP7 <input type="checkbox"/> MP17	T14	TP2	L10CH	TU14 TU38 TE21 TE22	1					338
2924	BRANDBARE VLOEISTOF, BIJTEND, N.E.G.	3	FC	II	3+8	274	1 L	E2	P001 IBC02		MP19	T11	TP2 TP27	L4BH		2				CE7	338
2924	BRANDBARE VLOEISTOF, BIJTEND, N.E.G.	3	FC	III	3+8	274	5 L	E1	P001 IBC03 R001		MP19	T7	TP1 TP28	L4BN		3	W12			CE4	38
2925	BRANDBARE ORGANISCHE VASTE STOF, BIJTEND, N.E.G.	4.1	FC1	II	4.1+8	274	1 kg	E2	P002 IBC06		MP10	T3	TP33	SGAN		2	W1			CE10	48
2925	BRANDBARE ORGANISCHE VASTE STOF, BIJTEND, N.E.G.	4.1	FC1	III	4.1+8	274	5 kg	E1	P002 IBC06 R001		MP10	T1	TP33	SGAN		3	W1			CE11	48
2926	BRANDBARE ORGANISCHE VASTE STOF, GIFTIG, N.E.G.	4.1	FT1	II	4.1+6.1	274	1 kg	E2	P002 IBC06		MP10	T3	TP33	SGAN		2	W1		CW28	CE10	46
2926	BRANDBARE ORGANISCHE VASTE STOF, GIFTIG, N.E.G.	4.1	FT1	III	4.1+6.1	274	5 kg	E1	P002 IBC06 R001		MP10	T1	TP33	SGAN		3	W1		CW28	CE11	46
2927	GIFTIGE ORGANISCHE VLOEISTOF, BIJTEND, N.E.G.	6.1	TC1	I	6.1+8	274 315	0	E5	P001		MP8 <input type="checkbox"/> MP17	T14	TP2 TP27	L10CH	TU14 TU15 TU38 TE21 TE22	1			CW13 CW28 CW31		668
2927	GIFTIGE ORGANISCHE VLOEISTOF, BIJTEND, N.E.G.	6.1	TC1	II	6.1+8	274	100 ml	E4	P001 IBC02		MP15	T11	TP2 TP27	L4BH	TU15	2			CW13 CW28 CW31	CE5	68
2928	GIFTIGE ORGANISCHE VASTE STOF, BIJTEND, N.E.G.	6.1	TC2	I	6.1+8	274	0	E5	P002 IBC05		MP18	T6	TP33	S10AH	TU14 TU15 TE21	1	W10		CW13 CW28 CW31		668
2928	GIFTIGE ORGANISCHE VASTE STOF, BIJTEND, N.E.G.	6.1	TC2	II	6.1+8	274	500 g	E4	P002 IBC06		MP10	T3	TP33	SGAH L4BH	TU15	2	W11		CW13 CW28 CW31	CE9	68

UN-nr	Benaming en beschrijving	Klasse	Classificatiecode	Verpakkingsgroep	Etiketten	Bijzondere bepalingen	Geïmiterde en vrijgestelde hoeveelheden		Verpakkingen			Transporttanks en bulkcontainers		RID-tanks		Vervoerscategorie	Bijzondere bepalingen voor het vervoer			Expresgoed	Gevaaridentificatienummer
							(7a)	(7b)	Verpakkingsinstructies	Bijzondere bepalingen	Gezamenlijke verpakking	Instructies	Bijzondere bepalingen	Tankcode	Bijzondere bepalingen		Colli	Los gestort	Laden, lossen en behandeling		
(1)	(2)	(3a)	(3b)	(4)	(5)	(6)	(7a)	(7b)	(8)	(9a)	(9b)	(10)	(11)	(12)	(13)	(15)	(16)	(17)	(18)	(19)	(20)
	3.1.2	2.2	2.2	2.1.1.3	5.2.2	3.3	3.4	3.5.1.2	4.1.4	4.1.4	4.1.10	4.2.5.2, 7.3.2	4.2.5.3	4.3	4.3.5, 6.8.4	1.1.3.6	7.2.4	7.3.3	7.5.11	8.5	5.3.2.3
2929	GIFTIGE ORGANISCHE VLOEISTOF, BRANDBAAR, N.E.G.	6.1	TF1	I	6.1+3	274 315	0	E5	P001		MP8 MP17	T14	TP2 TP27	L10CH	TU14 TU15 TU38 TE21 TE22	1			CW13 CW28 CW31		663
2929	GIFTIGE ORGANISCHE VLOEISTOF, BRANDBAAR, N.E.G.	6.1	TF1	II	6.1+3	274	100 ml	E4	P001 IBC02		MP15	T11	TP2 TP27	L4BH	TU15	2			CW13 CW28 CW31	CE5	63
2930	GIFTIGE ORGANISCHE VASTE STOF, BRANDBAAR, N.E.G.	6.1	TF3	I	6.1+4.1	274	0	E5	P002 IBC05		MP18	T6	TP33			1	W10		CW13 CW28 CW31		664
2930	GIFTIGE ORGANISCHE VASTE STOF, BRANDBAAR, N.E.G.	6.1	TF3	II	6.1+4.1	274	500 g	E4	P002 IBC08	<input type="checkbox"/> B4	MP10	T3	TP33	SGAH L4BH	TU15	2	W11		CW13 CW28 CW31	CE9	64
2931	VANADYLSULFAAT	6.1	T5	II	6.1		500 g	E4	P002 IBC08	<input type="checkbox"/> B4	MP10	T3	TP33	SGAH	TU15	2	W11		CW13 CW28 CW31	CE9	60
2933	METHYL-2-CHLOORPROPIONAAT	3	F1	III	3		5 L	E1	P001 IBC03 LP01 R001		MP19	T2	TP1	LGBF		3	W12			CE4	30
2934	ISOPROPYL-2-CHLOORPROPIONAAT	3	F1	III	3		5 L	E1	P001 IBC03 LP01 R001		MP19	T2	TP1	LGBF		3	W12			CE4	30
2935	ETHYL-2-CHLOORPROPIONAAT	3	F1	III	3		5 L	E1	P001 IBC03 LP01 R001		MP19	T2	TP1	LGBF		3	W12			CE4	30
2936	THIOMELKZUUR	6.1	T1	II	6.1		100 ml	E4	P001 IBC02		MP15	T7	TP2	L4BH	TU15	2			CW13 CW28 CW31	CE5	60
2937	alfa-METHYLBENZYLALCOHOL, VLOEIBAAR	6.1	T1	III	6.1		5 L	E1	P001 IBC03 LP01 R001		MP19	T4	TP1	L4BH	TU15	2	W12		CW13 CW28 CW31	CE8	60
2940	9-FOSFABICYCLONANEN (CYCLOOCTADIEENFOSFINEN)	4.2	S2	II	4.2		0	E2	P410 IBC06		MP14	T3	TP33	SGAN		2	W1			CE10	40
2941	FLUORANILINEN	6.1	T1	III	6.1		5 L	E1	P001 IBC03 LP01 R001		MP19	T4	TP1	L4BH	TU15	2	W12		CW13 CW28 CW31	CE8	60
2942	2-TRIFLUORMETHYLANILINE	6.1	T1	III	6.1		5 L	E1	P001 IBC03 LP01 R001		MP19			L4BH	TU15	2	W12		CW13 CW28 CW31	CE8	60

UN-nr	Benaming en beschrijving	Klasse	Classificatiecode	Verpakkingsgroep	Etiketten	Bijzondere bepalingen	Geïmiterde en vrijgestelde hoeveelheden		Verpakkingen			Transporttanks en bulkcontainers		RID-tanks		Vervoerscategorie	Bijzondere bepalingen voor het vervoer			Expresgoed	Gevaaridentificatienummer
									Verpakkingsinstructies	Bijzondere bepalingen	Gezamenlijke verpakking	Instructies	Bijzondere bepalingen	Tankcode	Bijzondere bepalingen		Colli	Los gestort	Laden, lossen en behandeling		
	3.1.2	2.2	2.2	2.1.1.3	5.2.2	3.3	3.4	3.5.1.2	4.1.4	4.1.4	4.1.10	4.2.5.2, 7.3.2	4.2.5.3	4.3	4.3.5, 6.8.4	1.1.3.6	7.2.4	7.3.3	7.5.11	8.5	5.3.2.3
(1)	(2)	(3a)	(3b)	(4)	(5)	(6)	(7a)	(7b)	(8)	(9a)	(9b)	(10)	(11)	(12)	(13)	(15)	(16)	(17)	(18)	(19)	(20)
2943	TETRAHYDROFURFURYLAMINE	3	F1	III	3		5 L	E1	P001 IBC03 LP01 R001		MP19	T2	TP1	LGBF		3	W12			CE4	30
2945	N-METHYLBUTYLAMINE	3	FC	II	3+8		1 L	E2	P001 IBC02		MP19	T7	TP1	L4BH		2				CE7	338
2946	2-AMINO-5-DIETHYLAMINOPENTAAN	6.1	T1	III	6.1		5 L	E1	P001 IBC03 LP01 R001		MP19	T4	TP1	L4BH	TU15	2	W12		CW13 CW28 CW31	CE8	60
2947	ISOPROPYLCHLOORACETAAT	3	F1	III	3		5 L	E1	P001 IBC03 LP01 R001		MP19	T2	TP1	LGBF		3	W12			CE4	30
2948	3-TRIFLUORMETHYLANILINE	6.1	T1	II	6.1		100 ml	E4	P001 IBC02		MP15	T7	TP2	L4BH	TU15	2			CW13 CW28 CW31	CE5	60
2949	NATRIUMWATERSTOFSULFIDE, GEHYDRATEERD met ten minste 25% kristalwater	8	C6	II	8	523	1 kg	E2	P002 <input type="checkbox"/> IBC08	<input type="checkbox"/> B4	MP10	T7	TP2	SGAN L4BN		2	W11			CE10	80
2950	MAGNESIUMKORRELS, GECOAT, met een korrelgrootte van ten minste 149 µm	4.3	W2	III	4.3		1 kg	E1	P410 IBC08 R001	<input type="checkbox"/> B4	MP14	T1 <input type="checkbox"/> BK2	TP33	SGAN		3	W1	VC2 AP4 AP5	CW23	CE11	423
2956	5-tert-BUTYL-2,4,6-TRINITRO- m-XYLEEN (MUSKUS-XYLEEN)	4.1	SR1	III	4.1	638	5 kg	E0	P409		MP2					3	W1			CE11	40
2965	BOORTRIFLUORIDE-DIMETHYLETHERAAT	4.3	WFC	I	4.3+3+8		0	E0	P401		MP2	T10	TP2 TP7	L10DH	TU4 TU14 TU22 TU38 TE21 TE22 TM2	0	W1		CW23		382
2966	THIOGLYCOL (mercaptoethanol)	6.1	T1	II	6.1		100 ml	E4	P001 IBC02		MP15	T7	TP2	L4BH	TU15	2			CW13 CW28 CW31	CE5	60
2967	SULFAMINEZUUR (aminosulfonzuur)	8	C2	III	8		5 kg	E1	P002 IBC08 LP02 R001	<input type="checkbox"/> B3	MP10	T1	TP33	SGAV		3		VC1 VC2 AP7		CE11	80
2968	MANEB, GESTABILISEERD tegen zelfverhitting of MANEB-PREPARATEN, GESTABILISEERD tegen zelfverhitting	4.3	W2	III	4.3	547	1 kg	E1	P002 IBC08 R001	<input type="checkbox"/> B4	MP14	T1	TP33	SGAN		0	W1	VC1 VC2 AP3 AP4 AP5	CW23	CE11	423
2969	RICINUSZAAD of RICINUSMEEL of RICINUSKOEKEN of RICINUSVLOKKEN	9	M11	II	9	141	5 kg	E2	P002 <input type="checkbox"/> IBC08	PP34 <input type="checkbox"/> B4	MP10	T3 <input type="checkbox"/> BK1 <input type="checkbox"/> BK2	TP33	SGAV		2	W11	VC1 VC2	CW31	CE9	90
2977	RADIOACTIEVE STOFFEN, URANIUMHEXAFLUORIDE, SPLIJTBAAR	7			7X+7E+8		0	E0	zie 2.2.7 en 4.1.9	zie 4.1.9.1.3						0			CW33	CE15	78

UN-nr	Benaming en beschrijving	Klasse	Classificatiecode	Verpakkingsgroep	Etiketten	Bijzondere bepalingen	Geïmitereerde en vrijgestelde hoeveelheden		Verpakkingen			Transporttanks en bulkcontainers		RID-tanks		Vervoerscategorie	Bijzondere bepalingen voor het vervoer			Expresgoed	Gevaarsidentificatienummer
							(7a)	(7b)	Verpakkingen in trucs	Bijzondere bepalingen	Gezamenlijke verpakking	Instructies	Bijzondere bepalingen	Tankcode	Bijzondere bepalingen		Colli	Los gestort	Laden, lossen en behandeling		
(1)	(2)	(3a)	(3b)	(4)	(5)	(6)	(7a)	(7b)	(8)	(9a)	(9b)	(10)	(11)	(12)	(13)	(15)	(16)	(17)	(18)	(19)	(20)
	3.1.2	2.2	2.2	2.1.1.3	5.2.2	3.3	3.4	3.5.1.2	4.1.4	4.1.4	4.1.10	4.2.5.2, 7.3.2	4.2.5.3	4.3	4.3.5, 6.8.4	1.1.3.6	7.2.4	7.3.3	7.5.11	8.5	5.3.2.3
2978	RADIOACTIEVE STOFFEN, URANIUMHEXAFLORIDE, niet splijtbaar of splijtbaar, vrijgesteld	7			7X+8	317	0	E0	zie 2.2.7 en 4.1.9	zie 4.1.9.1.3					0				CW33	CE15	78
2983	ETHYLEENOXIDE EN PROPYLEENOXIDE, MENGSEL met ten hoogste 30% ethyleenoxide	3	FT1	I	3+6.1		0	E0	P001		MP7 <input type="checkbox"/> MP17	T14	TP2 TP7	L10CH	TU14 TU15 TU38 TE21 TE22	1			CW13 CW28		336
2984	WATERSTOFPEROXIDE, OPLOSSING IN WATER met ten minste 8% doch minder dan 20% waterstofperoxide (zo nodig gestabiliseerd)	5.1	O1	III	5.1	65	5 L	E1	P504 IBC02 R001	PP10 <input type="checkbox"/> B5	MP15	T4	TP1 TP6 TP24	LGBV	TU3 TC2 TE8 TE11 TT1	3			CW24	CE8	50
2985	CHLOORSILANEN, BRANDBAAR, BIJTEND, N.E.G.	3	FC	II	3+8	548	0	E0	P010		MP19	T14	TP2 TP7 TP27	L4BH		2				CE7	X338
2986	CHLOORSILANEN, BIJTEND, BRANDBAAR, N.E.G.	8	CF1	II	8+3	548	0	E0	P010		MP15	T14	TP2 TP7 TP27	L4BN		2				CE6	X83
2987	CHLOORSILANEN, BIJTEND, N.E.G.	8	C3	II	8	548	0	E0	P010		MP15	T14	TP2 TP7 TP27	L4BN		2				CE6	X80
2988	CHLOORSILANEN, REACTIEF MET WATER, BRANDBAAR, BIJTEND, N.E.G.	4.3	WFC	I	4.3+3+8	549	0	E0	P401	RR7	MP2	T14	TP2 TP7	L10DH	TU14 TU26 TU38 TE21 TE22 TM2 TM3	0	W1		CW23		X338
2989	LODFOSFIET, DIBASISCH	4.1	F3	II	4.1		1 kg	E2	P002 <input type="checkbox"/> IBC08	<input type="checkbox"/> B4	MP11	T3	TP33	SGAN		2	W1			CE10	40
2989	LODFOSFIET, DIBASISCH	4.1	F3	III	4.1		5 kg	E1	P002 IBC08 LP02 R001	<input type="checkbox"/> B3	MP11	T1	TP33	SGAV		3	W1	VC1 VC2		CE11	40
2990	REDDINGSMIDDELEN, AUTOMATISCH OPBLAASBAAR	9	M5		9	296 635	0	E0	P905							3				CE2	90
2991	PESTICIDE, CARBAMAAT, VLOEIBAAR, GIFTIG, BRANDBAAR, met een vlammpunt gelijk aan of hoger dan 23 °C	6.1	TF2	I	6.1+3	61 274	0	E5	P001		MP8 <input type="checkbox"/> MP17	T14	TP2 TP27	L10CH	TU14 TU15 TU38 TE21 TE22	1			CW13 CW28 CW31	CE12	663
2991	PESTICIDE, CARBAMAAT, VLOEIBAAR, GIFTIG, BRANDBAAR, met een vlammpunt gelijk aan of hoger dan 23 °C	6.1	TF2	II	6.1+3	61 274	100 ml	E4	P001 IBC02		MP15	T11	TP2 TP27	L4BH	TU15	2			CW13 CW28 CW31	CE5 CE12	63
2991	PESTICIDE, CARBAMAAT, VLOEIBAAR, GIFTIG, BRANDBAAR, met een vlammpunt gelijk aan of hoger dan 23 °C	6.1	TF2	III	6.1+3	61 274	5 L	E1	P001 IBC03 R001		MP19	T7	TP2 TP28	L4BH	TU15	2	W12		CW13 CW28 CW31	CE8 CE12	63



UN-nr	Benaming en beschrijving	Klasse	Classificatiecode	Verpakkingsgroep	Etiketten	Bijzondere bepalingen	Geïmitereerde en vrijgestelde hoeveelheden		Verpakkingen			Transporttanks en bulkcontainers		RID-tanks		Vervoerscategorie	Bijzondere bepalingen voor het vervoer			Expresgoed	Gevaaridentificatienummer
							3.4	3.5.1.2	Verpakkingsinstructies	Bijzondere bepalingen	Gezamenlijke verpakking	Instructies	Bijzondere bepalingen	Tankcode	Bijzondere bepalingen		Colli	Los gestort	Laden, lossen en behandeling		
	3.1.2	2.2	2.2	2.1.1.3	5.2.2	3.3	3.4	3.5.1.2	4.1.4	4.1.4	4.1.10	4.2.5.2, 7.3.2	4.2.5.3	4.3	4.3.5, 6.8.4	1.1.3.6	7.2.4	7.3.3	7.5.11	8.5	5.3.2.3
(1)	(2)	(3a)	(3b)	(4)	(5)	(6)	(7a)	(7b)	(8)	(9a)	(9b)	(10)	(11)	(12)	(13)	(15)	(16)	(17)	(18)	(19)	(20)
2992	PESTICIDE, CARBAMAAT, VLOEIBAAR, GIFTIG	6.1	T6	I	6.1	61 274 648	0	E5	P001		MP8 □ MP17	T14	TP2 TP27	L10CH	TU14 TU15 TU38 TE21 TE22	1			CW13 CW28 CW31	CE12	66
2992	PESTICIDE, CARBAMAAT, VLOEIBAAR, GIFTIG	6.1	T6	II	6.1	61 274 648	100 ml	E4	P001 IBC02		MP15	T11	TP2 TP27	L4BH	TU15	2			CW13 CW28 CW31	CE5 CE12	60
2992	PESTICIDE, CARBAMAAT, VLOEIBAAR, GIFTIG	6.1	T6	III	6.1	61 274 648	5 L	E1	P001 IBC03 LP01 R001		MP19	T7	TP2 TP28	L4BH	TU15	2	W12		CW13 CW28 CW31	CE8 CE12	60
2993	PESTICIDE, ARSEENVERBINDING, VLOEIBAAR, GIFTIG, BRANDBAAR, met een vlampunt gelijk aan of hoger dan 23 °C	6.1	TF2	I	6.1+3	61 274	0	E5	P001		MP8 □ MP17	T14	TP2 TP27	L10CH	TU14 TU15 TU38 TE21 TE22	1			CW13 CW28 CW31	CE12	663
2993	PESTICIDE, ARSEENVERBINDING, VLOEIBAAR, GIFTIG, BRANDBAAR, met een vlampunt gelijk aan of hoger dan 23 °C	6.1	TF2	II	6.1+3	61 274	100 ml	E4	P001 IBC02		MP15	T11	TP2 TP27	L4BH	TU15	2			CW13 CW28 CW31	CE5 CE12	63
2993	PESTICIDE, ARSEENVERBINDING, VLOEIBAAR, GIFTIG, BRANDBAAR, met een vlampunt gelijk aan of hoger dan 23 °C	6.1	TF2	III	6.1+3	61 274	5 L	E1	P001 IBC03 R001		MP19	T7	TP2 TP28	L4BH	TU15	2	W12		CW13 CW28 CW31	CE8 CE12	63
2994	PESTICIDE, ARSEENVERBINDING, VLOEIBAAR, GIFTIG	6.1	T6	I	6.1	61 274 648	0	E5	P001		MP8 □ MP17	T14	TP2 TP27	L10CH	TU14 TU15 TU38 TE21 TE22	1			CW13 CW28 CW31	CE12	66
2994	PESTICIDE, ARSEENVERBINDING, VLOEIBAAR, GIFTIG	6.1	T6	II	6.1	61 274 648	100 ml	E4	P001 IBC02		MP15	T11	TP2 TP27	L4BH	TU15	2			CW13 CW28 CW31	CE5 CE12	60
2994	PESTICIDE, ARSEENVERBINDING, VLOEIBAAR, GIFTIG	6.1	T6	III	6.1	61 274 648	5 L	E1	P001 IBC03 LP01 R001		MP19	T7	TP2 TP28	L4BH	TU15	2	W12		CW13 CW28 CW31	CE8 CE12	60
2995	PESTICIDE, ORGANISCHE CHLOORVERBINDING, VLOEIBAAR, GIFTIG, BRANDBAAR, met een vlampunt gelijk aan of hoger dan 23 °C	6.1	TF2	I	6.1+3	61 274	0	E5	P001		MP8 □ MP17	T14	TP2 TP27	L10CH	TU14 TU15 TU38 TE21 TE22	1			CW13 CW28 CW31	CE12	663
2995	PESTICIDE, ORGANISCHE CHLOORVERBINDING, VLOEIBAAR, GIFTIG, BRANDBAAR, met een vlampunt gelijk aan of hoger dan 23 °C	6.1	TF2	II	6.1+3	61 274	100 ml	E4	P001 IBC02		MP15	T11	TP2 TP27	L4BH	TU15	2			CW13 CW28 CW31	CE5 CE12	63

UN-nr	Benaming en beschrijving	Klasse	Classificatiecode	Verpakkingsgroep	Etiketten	Bijzondere bepalingen	Geïmitereerde en vrijgestelde hoeveelheden		Verpakkingen			Transporttanks en bulkcontainers		RID-tanks		Vervoerscategorie	Bijzondere bepalingen voor het vervoer			Expresgoed	Gevaaridentificatienummer
							3.4	3.5.1.2	Verpakkingsinstructies	Bijzondere bepalingen	Gezamenlijke verpakking	Instructies	Bijzondere bepalingen	Tankcode	Bijzondere bepalingen		Colli	Los gestort	Laden, lossen en behandeling		
	3.1.2	2.2	2.2	2.1.1.3	5.2.2	3.3	3.4	3.5.1.2	4.1.4	4.1.4	4.1.10	4.2.5.2, 7.3.2	4.2.5.3	4.3	4.3.5, 6.8.4	1.1.3.6	7.2.4	7.3.3	7.5.11	8.5	5.3.2.3
(1)	(2)	(3a)	(3b)	(4)	(5)	(6)	(7a)	(7b)	(8)	(9a)	(9b)	(10)	(11)	(12)	(13)	(15)	(16)	(17)	(18)	(19)	(20)
2995	PESTICIDE, ORGANISCHE CHLOORVERBINDING, VLOEIBAAR, GIFTIG, BRANDBAAR, met een vlampunt gelijk aan of hoger dan 23 °C	6.1	TF2	III	6.1+3	61 274	5 L	E1	P001 IBC03 R001		MP19	T7	TP2 TP28	L4BH	TU15	2	W12		CW13 CW28 CW31	CE8 CE12	63
2996	PESTICIDE, ORGANISCHE CHLOORVERBINDING, VLOEIBAAR, GIFTIG	6.1	T6	I	6.1	61 274 648	0	E5	P001		MP8 <input type="checkbox"/> MP17	T14	TP2 TP27	L10CH	TU14 TU15 TU38 TE21 TE22	1			CW13 CW28 CW31	CE12	66
2996	PESTICIDE, ORGANISCHE CHLOORVERBINDING, VLOEIBAAR, GIFTIG	6.1	T6	II	6.1	61 274 648	100 ml	E4	P001 IBC02		MP15	T11	TP2 TP27	L4BH	TU15	2			CW13 CW28 CW31	CE5 CE12	60
2996	PESTICIDE, ORGANISCHE CHLOORVERBINDING, VLOEIBAAR, GIFTIG	6.1	T6	III	6.1	61 274 648	5 L	E1	P001 IBC03 LP01 R001		MP19	T7	TP2 TP28	L4BH	TU15	2	W12		CW13 CW28 CW31	CE8 CE12	60
2997	PESTICIDE, TRIAZINEVERBINDING, VLOEIBAAR, GIFTIG, BRANDBAAR, met een vlampunt gelijk aan of hoger dan 23 °C	6.1	TF2	I	6.1+3	61 274	0	E5	P001		MP8 <input type="checkbox"/> MP17	T14	TP2 TP27	L10CH	TU14 TU15 TU38 TE21 TE22	1			CW13 CW28 CW31	CE12	663
2997	PESTICIDE, TRIAZINEVERBINDING, VLOEIBAAR, GIFTIG, BRANDBAAR, met een vlampunt gelijk aan of hoger dan 23 °C	6.1	TF2	II	6.1+3	61 274	100 ml	E4	P001 IBC02		MP15	T11	TP2 TP27	L4BH	TU15	2			CW13 CW28 CW31	CE5 CE12	63
2997	PESTICIDE, TRIAZINEVERBINDING, VLOEIBAAR, GIFTIG, BRANDBAAR, met een vlampunt gelijk aan of hoger dan 23 °C	6.1	TF2	III	6.1+3	61 274	5 L	E1	P001 IBC03 R001		MP19	T7	TP2 TP28	L4BH	TU15	2	W12		CW13 CW28 CW31	CE8 CE12	63
2998	PESTICIDE, TRIAZINEVERBINDING, VLOEIBAAR, GIFTIG	6.1	T6	I	6.1	61 274 648	0	E5	P001		MP8 <input type="checkbox"/> MP17	T14	TP2 TP27	L10CH	TU14 TU15 TU38 TE21 TE22	1			CW13 CW28 CW31	CE12	66
2998	PESTICIDE, TRIAZINEVERBINDING, VLOEIBAAR, GIFTIG	6.1	T6	II	6.1	61 274 648	100 ml	E4	P001 IBC02		MP15	T11	TP2 TP27	L4BH	TU15	2			CW13 CW28 CW31	CE5 CE12	60
2998	PESTICIDE, TRIAZINEVERBINDING, VLOEIBAAR, GIFTIG	6.1	T6	III	6.1	61 274 648	5 L	E1	P001 IBC03 LP01 R001		MP19	T7	TP2 TP28	L4BH	TU15	2	W12		CW13 CW28 CW31	CE8 CE12	60
3005	PESTICIDE, THIOCARBAMAAT, VLOEIBAAR, GIFTIG, BRANDBAAR, met een vlampunt gelijk aan of hoger dan 23 °C	6.1	TF2	I	6.1+3	61 274	0	E5	P001		MP8 <input type="checkbox"/> MP17	T14	TP2	L10CH	TU14 TU15 TU38 TE21 TE22	1			CW13 CW28 CW31	CE12	663

UN-nr	Benaming en beschrijving	Klasse	Classificatiecode	Verpakkingsgroep	Etiketten	Bijzondere bepalingen	Geïmitereerde en vrijgestelde hoeveelheden		Verpakkingen			Transporttanks en bulkcontainers		RID-tanks		Vervoerscategorie	Bijzondere bepalingen voor het vervoer			Expresgoed	Gevaaridentificatienummer
							(7a)	(7b)	(8)	(9a)	(9b)	(10)	(11)	(12)	(13)		(15)	(16)	(17)		
	3.1.2	2.2	2.2	2.1.1.3	5.2.2	3.3	3.4	3.5.1.2	4.1.4	4.1.4	4.1.10	4.2.5.2, 7.3.2	4.2.5.3	4.3	4.3.5, 6.8.4	1.1.3.6	7.2.4	7.3.3	7.5.11	8.5	5.3.2.3
(1)	(2)	(3a)	(3b)	(4)	(5)	(6)	(7a)	(7b)	(8)	(9a)	(9b)	(10)	(11)	(12)	(13)	(15)	(16)	(17)	(18)	(19)	(20)
3005	PESTICIDE, THIOCARBAMAAT, VLOEIBAAR, GIFTIG, BRANDBAAR, met een vlampunt gelijk aan of hoger dan 23 °C	6.1	TF2	II	6.1+3	61 274	100 ml	E4	P001 IBC02		MP15	T11	TP2 TP27	L4BH	TU15	2			CW13 CW28 CW31	CE5 CE12	63
3005	PESTICIDE, THIOCARBAMAAT, VLOEIBAAR, GIFTIG, BRANDBAAR, met een vlampunt gelijk aan of hoger dan 23 °C	6.1	TF2	III	6.1+3	61 274	5 L	E1	P001 IBC03 R001		MP19	T7	TP2 TP28	L4BH	TU15	2	W12		CW13 CW28 CW31	CE8 CE12	63
3006	PESTICIDE, THIOCARBAMAAT, VLOEIBAAR, GIFTIG	6.1	T6	I	6.1	61 274 648	0	E5	P001		MP8 □ MP17	T14	TP2	L10CH	TU14 TU15 TU38 TE21 TE22	1			CW13 CW28 CW31	CE12	66
3006	PESTICIDE, THIOCARBAMAAT, VLOEIBAAR, GIFTIG	6.1	T6	II	6.1	61 274 648	100 ml	E4	P001 IBC02		MP15	T11	TP2 TP27	L4BH	TU15	2			CW13 CW28 CW31	CE5 CE12	60
3006	PESTICIDE, THIOCARBAMAAT, VLOEIBAAR, GIFTIG	6.1	T6	III	6.1	61 274 648	5 L	E1	P001 IBC03 LP01 R001		MP19	T7	TP2 TP28	L4BH	TU15	2	W12		CW13 CW28 CW31	CE8 CE12	60
3009	PESTICIDE, KOPERVERBINDING, VLOEIBAAR, GIFTIG, BRANDBAAR, met een vlampunt gelijk aan of hoger dan 23 °C	6.1	TF2	I	6.1+3	61 274	0	E5	P001		MP8 □ MP17	T14	TP2 TP27	L10CH	TU14 TU15 TU38 TE21 TE22	1			CW13 CW28 CW31	CE12	663
3009	PESTICIDE, KOPERVERBINDING, VLOEIBAAR, GIFTIG, BRANDBAAR, met een vlampunt gelijk aan of hoger dan 23 °C	6.1	TF2	II	6.1+3	61 274	100 ml	E4	P001 IBC02		MP15	T11	TP2 TP27	L4BH	TU15	2			CW13 CW28 CW31	CE5 CE12	63
3009	PESTICIDE, KOPERVERBINDING, VLOEIBAAR, GIFTIG, BRANDBAAR, met een vlampunt gelijk aan of hoger dan 23 °C	6.1	TF2	III	6.1+3	61 274	5 L	E1	P001 IBC03 R001		MP19	T7	TP2 TP28	L4BH	TU15	2	W12		CW13 CW28 CW31	CE8 CE12	63
3010	PESTICIDE, KOPERVERBINDING, VLOEIBAAR, GIFTIG	6.1	T6	I	6.1	61 274 648	0	E5	P001		MP8 □ MP17	T14	TP2 TP27	L10CH	TU14 TU15 TU38 TE21 TE22	1			CW13 CW28 CW31	CE12	66
3010	PESTICIDE, KOPERVERBINDING, VLOEIBAAR, GIFTIG	6.1	T6	II	6.1	61 274 648	100 ml	E4	P001 IBC02		MP15	T11	TP2 TP27	L4BH	TU15	2			CW13 CW28 CW31	CE5 CE12	60
3010	PESTICIDE, KOPERVERBINDING, VLOEIBAAR, GIFTIG	6.1	T6	III	6.1	61 274 648	5 L	E1	P001 IBC03 LP01 R001		MP19	T7	TP2 TP28	L4BH	TU15	2	W12		CW13 CW28 CW31	CE8 CE12	60

UN-nr	Benaming en beschrijving	Klasse	Classificatiecode	Verpakkingsgroep	Etiketten	Bijzondere bepalingen	Geïmitereerde en vrijgestelde hoeveelheden		Verpakkingen			Transporttanks en bulkcontainers		RID-tanks		Vervoerscategorie	Bijzondere bepalingen voor het vervoer			Expresgoed	Gevaaridentificatienummer
							3.4	3.5.1.2	Verpakkingsinstructies	Bijzondere bepalingen	Gezamenlijke verpakking	Instructies	Bijzondere bepalingen	Tankcode	Bijzondere bepalingen		Colli	Los gestort	Laden, lossen en behandeling		
	3.1.2	2.2	2.2	2.1.1.3	5.2.2	3.3	3.4	3.5.1.2	4.1.4	4.1.4	4.1.10	4.2.5.2, 7.3.2	4.2.5.3	4.3	4.3.5, 6.8.4	1.1.3.6	7.2.4	7.3.3	7.5.11	8.5	5.3.2.3
(1)	(2)	(3a)	(3b)	(4)	(5)	(6)	(7a)	(7b)	(8)	(9a)	(9b)	(10)	(11)	(12)	(13)	(15)	(16)	(17)	(18)	(19)	(20)
3011	PESTICIDE, KWIKVERBINDING, VLOEIBAAR, GIFTIG, BRANDBAAR, met een vlampunt gelijk aan of hoger dan 23 °C	6.1	TF2	I	6.1+3	61 274	0	E5	P001		MP8 □ MP17	T14	TP2 TP27	L10CH	TU14 TU15 TU38 TE21 TE22	1			CW13 CW28 CW31	CE12	663
3011	PESTICIDE, KWIKVERBINDING, VLOEIBAAR, GIFTIG, BRANDBAAR, met een vlampunt gelijk aan of hoger dan 23 °C	6.1	TF2	II	6.1+3	61 274	100 ml	E4	P001 IBC02		MP15	T11	TP2 TP27	L4BH	TU15	2			CW13 CW28 CW31	CE5 CE12	63
3011	PESTICIDE, KWIKVERBINDING, VLOEIBAAR, GIFTIG, BRANDBAAR, met een vlampunt gelijk aan of hoger dan 23 °C	6.1	TF2	III	6.1+3	61 274	5 L	E1	P001 IBC03 R001		MP19	T7	TP2 TP28	L4BH	TU15	2	W12		CW13 CW28 CW31	CE8 CE12	63
3012	PESTICIDE, KWIKVERBINDING, VLOEIBAAR, GIFTIG	6.1	T6	I	6.1	61 274 648	0	E5	P001		MP8 □ MP17	T14	TP2 TP27	L10CH	TU14 TU15 TU38 TE21 TE22	1			CW13 CW28 CW31	CE12	66
3012	PESTICIDE, KWIKVERBINDING, VLOEIBAAR, GIFTIG	6.1	T6	II	6.1	61 274 648	100 ml	E4	P001 IBC02		MP15	T11	TP2 TP27	L4BH	TU15	2			CW13 CW28 CW31	CE5 CE12	60
3012	PESTICIDE, KWIKVERBINDING, VLOEIBAAR, GIFTIG	6.1	T6	III	6.1	61 274 648	5 L	E1	P001 IBC03 LP01 R001		MP19	T7	TP2 TP28	L4BH	TU15	2	W12		CW13 CW28 CW31	CE8 CE12	60
3013	PESTICIDE, MET GESUBSTITUEERD NITROFENOL, VLOEIBAAR, GIFTIG, BRANDBAAR, met een vlampunt gelijk aan of hoger dan 23 °C	6.1	TF2	I	6.1+3	61 274	0	E5	P001		MP8 □ MP17	T14	TP2 TP27	L10CH	TU14 TU15 TU38 TE21 TE22	1			CW13 CW28 CW31	CE12	663
3013	PESTICIDE, MET GESUBSTITUEERD NITROFENOL, VLOEIBAAR, GIFTIG, BRANDBAAR, met een vlampunt gelijk aan of hoger dan 23 °C	6.1	TF2	II	6.1+3	61 274	100 ml	E4	P001 IBC02		MP15	T11	TP2 TP27	L4BH	TU15	2			CW13 CW28 CW31	CE5 CE12	63
3013	PESTICIDE, MET GESUBSTITUEERD NITROFENOL, VLOEIBAAR, GIFTIG, BRANDBAAR, met een vlampunt gelijk aan of hoger dan 23 °C	6.1	TF2	III	6.1+3	61 274	5 L	E1	P001 IBC03 R001		MP19	T7	TP2 TP28	L4BH	TU15	2	W12		CW13 CW28 CW31	CE8 CE12	63
3014	PESTICIDE, MET GESUBSTITUEERD NITROFENOL, VLOEIBAAR, GIFTIG	6.1	T6	I	6.1	61 274 648	0	E5	P001		MP8 □ MP17	T14	TP2 TP27	L10CH	TU14 TU15 TU38 TE21 TE22	1			CW13 CW28 CW31	CE12	66
3014	PESTICIDE, MET GESUBSTITUEERD NITROFENOL, VLOEIBAAR, GIFTIG	6.1	T6	II	6.1	61 274 648	100 ml	E4	P001 IBC02		MP15	T11	TP2 TP27	L4BH	TU15	2			CW13 CW28 CW31	CE5 CE12	60

UN-nr	Benaming en beschrijving	Klasse	Classificatiecode	Verpakkingsgroep	Etiketten	Bijzondere bepalingen	Geïmitereerde en vrijgestelde hoeveelheden		Verpakkingen			Transporttanks en bulkcontainers		RID-tanks		Vervoerscategorie	Bijzondere bepalingen voor het vervoer			Expresgoed	Gevaaridentificatienummer
							(7a)	(7b)	Verpakkingsinstructies	Bijzondere bepalingen	Gezamenlijke verpakking	Instructies	Bijzondere bepalingen	Tankcode	Bijzondere bepalingen		Colli	Los gestort	Laden, lossen en behandeling		
(1)	(2)	(3a)	(3b)	(4)	(5)	(6)	(7a)	(7b)	(8)	(9a)	(9b)	(10)	(11)	(12)	(13)	(15)	(16)	(17)	(18)	(19)	(20)
	3.1.2	2.2	2.2	2.1.1.3	5.2.2	3.3	3.4	3.5.1.2	4.1.4	4.1.4	4.1.10	4.2.5.2, 7.3.2	4.2.5.3	4.3	4.3.5, 6.8.4	1.1.3.6	7.2.4	7.3.3	7.5.11	8.5	5.3.2.3
3014	PESTICIDE, MET GESUBSTITUEERD NITROFENOL, VLOEIBAAR, GIFTIG	6.1	T6	III	6.1	61 274 648	5 L	E1	P001 IBC03 LP01 R001		MP19	T7	TP2 TP28	L4BH	TU15	2	W12		CW13 CW28 CW31	CE8 CE12	60
3015	PESTICIDE, BIPYRIDILIUMVERBINDING, VLOEIBAAR, GIFTIG, BRANDBAAR, met een vlampunt gelijk aan of hoger dan 23 °C	6.1	TF2	I	6.1+3	61 274	0	E5	P001		MP8 <input type="checkbox"/> MP17	T14	TP2 TP27	L10CH	TU14 TU15 TU38 TE21 TE22	1			CW13 CW28 CW31	CE12	663
3015	PESTICIDE, BIPYRIDILIUMVERBINDING, VLOEIBAAR, GIFTIG, BRANDBAAR, met een vlampunt gelijk aan of hoger dan 23 °C	6.1	TF2	II	6.1+3	61 274	100 ml	E4	P001 IBC02		MP15	T11	TP2 TP27	L4BH	TU15	2			CW13 CW28 CW31	CE5 CE12	63
3015	PESTICIDE, BIPYRIDILIUMVERBINDING, VLOEIBAAR, GIFTIG, BRANDBAAR, met een vlampunt gelijk aan of hoger dan 23 °C	6.1	TF2	III	6.1+3	61 274	5 L	E1	P001 IBC03 R001		MP19	T7	TP2 TP28	L4BH	TU15	2	W12		CW13 CW28 CW31	CE8 CE12	63
3016	PESTICIDE, BIPYRIDILIUMVERBINDING, VLOEIBAAR, GIFTIG	6.1	T6	I	6.1	61 274 648	0	E5	P001		MP8 <input type="checkbox"/> MP17	T14	TP2 TP27	L10CH	TU14 TU15 TU38 TE21 TE22	1			CW13 CW28 CW31	CE12	66
3016	PESTICIDE, BIPYRIDILIUMVERBINDING, VLOEIBAAR, GIFTIG	6.1	T6	II	6.1	61 274 648	100 ml	E4	P001 IBC02		MP15	T11	TP2 TP27	L4BH	TU15	2			CW13 CW28 CW31	CE5 CE12	60
3016	PESTICIDE, BIPYRIDILIUMVERBINDING, VLOEIBAAR, GIFTIG	6.1	T6	III	6.1	61 274 648	5 L	E1	P001 IBC03 LP01 R001		MP19	T7	TP2 TP28	L4BH	TU15	2	W12		CW13 CW28 CW31	CE8 CE12	60
3017	PESTICIDE, ORGANISCHE FOSFORVERBINDING, VLOEIBAAR, GIFTIG, BRANDBAAR, met een vlampunt gelijk aan of hoger dan 23 °C	6.1	TF2	I	6.1+3	61 274	0	E5	P001		MP8 <input type="checkbox"/> MP17	T14	TP2 TP27	L10CH	TU14 TU15 TU38 TE21 TE22	1			CW13 CW28 CW31	CE12	663
3017	PESTICIDE, ORGANISCHE FOSFORVERBINDING, VLOEIBAAR, GIFTIG, BRANDBAAR, met een vlampunt gelijk aan of hoger dan 23 °C	6.1	TF2	II	6.1+3	61 274	100 ml	E4	P001 IBC02		MP15	T11	TP2 TP27	L4BH	TU15	2			CW13 CW28 CW31	CE5 CE12	63
3017	PESTICIDE, ORGANISCHE FOSFORVERBINDING, VLOEIBAAR, GIFTIG, BRANDBAAR, met een vlampunt gelijk aan of hoger dan 23 °C	6.1	TF2	III	6.1+3	61 274	5 L	E1	P001 IBC03 R001		MP19	T7	TP2 TP28	L4BH	TU15	2	W12		CW13 CW28 CW31	CE8 CE12	63
3018	PESTICIDE, ORGANISCHE FOSFORVERBINDING, VLOEIBAAR, GIFTIG	6.1	T6	I	6.1	61 274 648	0	E5	P001		MP8 <input type="checkbox"/> MP17	T14	TP2 TP27	L10CH	TU14 TU15 TU38 TE21 TE22	1			CW13 CW28 CW31	CE12	66

UN-nr	Benaming en beschrijving	Klasse	Classificatiecode	Verpakkingsgroep	Etiketten	Bijzondere bepalingen	Geïmitereerde en vrijgestelde hoeveelheden		Verpakkingen			Transporttanks en bulkcontainers		RID-tanks		Vervoerscategorie	Bijzondere bepalingen voor het vervoer			Expresgoed	Gevaaridentificatienummer
							(7a)	(7b)	(8)	(9a)	(9b)	(10)	(11)	(12)	(13)		(15)	(16)	(17)		
	3.1.2	2.2	2.2	2.1.1.3	5.2.2	3.3	3.4	3.5.1.2	4.1.4	4.1.4	4.1.10	4.2.5.2, 7.3.2	4.2.5.3	4.3	4.3.5, 6.8.4	1.1.3.6	7.2.4	7.3.3	7.5.11	8.5	5.3.2.3
(1)	(2)	(3a)	(3b)	(4)	(5)	(6)	(7a)	(7b)	(8)	(9a)	(9b)	(10)	(11)	(12)	(13)	(15)	(16)	(17)	(18)	(19)	(20)
3018	PESTICIDE, ORGANISCHE FOSFORVERBINDING, VLOEIBAAR, GIFTIG	6.1	T6	II	6.1	61 274 648	100 ml	E4	P001 IBC02		MP15	T11	TP2 TP27	L4BH	TU15	2			CW13 CW28 CW31	CE5 CE12	60
3018	PESTICIDE, ORGANISCHE FOSFORVERBINDING, VLOEIBAAR, GIFTIG	6.1	T6	III	6.1	61 274 648	5 L	E1	P001 IBC03 LP01 R001		MP19	T7	TP2 TP28	L4BH	TU15	2	W12		CW13 CW28 CW31	CE8 CE12	60
3019	PESTICIDE, ORGANISCHE TINVERBINDING, VLOEIBAAR, GIFTIG, BRANDBAAR, met een vlampunt gelijk aan of hoger dan 23 °C	6.1	TF2	I	6.1+3	61 274	0	E5	P001		MP8 <input type="checkbox"/> MP17	T14	TP2 TP27	L10CH	TU14 TU15 TU38 TE21 TE22	1			CW13 CW28 CW31	CE12	663
3019	PESTICIDE, ORGANISCHE TINVERBINDING, VLOEIBAAR, GIFTIG, BRANDBAAR, met een vlampunt gelijk aan of hoger dan 23 °C	6.1	TF2	II	6.1+3	61 274	100 ml	E4	P001 IBC02		MP15	T11	TP2 TP27	L4BH	TU15	2			CW13 CW28 CW31	CE5 CE12	63
3019	PESTICIDE, ORGANISCHE TINVERBINDING, VLOEIBAAR, GIFTIG, BRANDBAAR, met een vlampunt gelijk aan of hoger dan 23 °C	6.1	TF2	III	6.1+3	61 274	5 L	E1	P001 IBC03 R001		MP19	T7	TP2 TP28	L4BH	TU15	2	W12		CW13 CW28 CW31	CE8 CE12	63
3020	PESTICIDE, ORGANISCHE TINVERBINDING, VLOEIBAAR, GIFTIG	6.1	T6	I	6.1	61 274 648	0	E5	P001		MP8 <input type="checkbox"/> MP17	T14	TP2 TP27	L10CH	TU14 TU15 TU38 TE21 TE22	1			CW13 CW28 CW31	CE12	66
3020	PESTICIDE, ORGANISCHE TINVERBINDING, VLOEIBAAR, GIFTIG	6.1	T6	II	6.1	61 274 648	100 ml	E4	P001 IBC02		MP15	T11	TP2 TP27	L4BH	TU15	2			CW13 CW28 CW31	CE5 CE12	60
3020	PESTICIDE, ORGANISCHE TINVERBINDING, VLOEIBAAR, GIFTIG	6.1	T6	III	6.1	61 274 648	5 L	E1	P001 IBC03 LP01 R001		MP19	T7	TP2 TP28	L4BH	TU15	2	W12		CW13 CW28 CW31	CE8 CE12	60
3021	PESTICIDE, VLOEIBAAR, BRANDBAAR, GIFTIG, N.E.G., vlampunt lager dan 23 °C	3	FT2	I	3+6.1	61 274	0	E0	P001		MP7 <input type="checkbox"/> MP17	T14	TP2 TP27	L10CH	TU14 TU15 TU38 TE21 TE22	1			CW13 CW28		336
3021	PESTICIDE, VLOEIBAAR, BRANDBAAR, GIFTIG, N.E.G., vlampunt lager dan 23 °C	3	FT2	II	3+6.1	61 274	1 L	E2	P001 IBC02 R001		MP19	T11	TP2 TP27	L4BH	TU15	2			CW13 CW28	CE7	336
3022	1,2-BUTYLEENOXIDE, GESTABILISEERD	3	F1	II	3		1 L	E2	P001 IBC02 R001		MP19	T4	TP1	LGBF		2				CE7	339
3023	2-METHYL-2-HEPTAANTHIOOL	6.1	TF1	I	6.1+3	354	0	E0	P602		MP8 <input type="checkbox"/> MP17	T20	TP2 TP35	L10CH	TU14 TU15 TU38 TE21 TE22	1			CW13 CW28 CW31		663

UN-nr	Benaming en beschrijving	Klasse	Classificatiecode	Verpakkingsgroep	Etiketten	Bijzondere bepalingen	Geïmiterde en vrijgestelde hoeveelheden		Verpakkingen			Transporttanks en bulkcontainers		RID-tanks		Vervoerscategorie	Bijzondere bepalingen voor het vervoer			Expresgoed	Gevaaridentificatienummer
							(7a)	(7b)	(8)	(9a)	(9b)	(10)	(11)	(12)	(13)		(15)	(16)	(17)		
									Verpakkingen	Bijzondere bepalingen	Gezamenlijke verpakking	Instructies	Bijzondere bepalingen	Tankcode	Bijzondere bepalingen		Colli	Los gestort	Laden, lossen en behandeling		
	3.1.2	2.2	2.2	2.1.1.3	5.2.2	3.3	3.4	3.5.1.2	4.1.4	4.1.4	4.1.10	4.2.5.2, 7.3.2	4.2.5.3	4.3	4.3.5, 6.8.4	1.1.3.6	7.2.4	7.3.3	7.5.11	8.5	5.3.2.3
(1)	(2)	(3a)	(3b)	(4)	(5)	(6)	(7a)	(7b)	(8)	(9a)	(9b)	(10)	(11)	(12)	(13)	(15)	(16)	(17)	(18)	(19)	(20)
3024	PESTICIDE, CUMARINEVERBINDING, VLOEIBAAR, BRANDBAAR, GIFTIG, vlampunt lager dan 23 °C	3	FT2	I	3+6.1	61 274	0	E0	P001		MP7 MP17	T14	TP2 TP27	L10CH	TU14 TU15 TU38 TE21 TE22	1			CW13 CW28		336
3024	PESTICIDE, CUMARINEVERBINDING, VLOEIBAAR, BRANDBAAR, GIFTIG, vlampunt lager dan 23 °C	3	FT2	II	3+6.1	61 274	1 L	E2	P001 IBC02 R001		MP19	T11	TP2 TP27	L4BH	TU15	2			CW13 CW28	CE7	336
3025	PESTICIDE, CUMARINEVERBINDING, VLOEIBAAR, GIFTIG, BRANDBAAR, met een vlampunt gelijk aan of hoger dan 23 °C	6.1	TF2	I	6.1+3	61 274	0	E5	P001		MP8 MP17	T14	TP2 TP27	L10CH	TU14 TU15 TU38 TE21 TE22	1			CW13 CW28 CW31	CE12	663
3025	PESTICIDE, CUMARINEVERBINDING, VLOEIBAAR, GIFTIG, BRANDBAAR, met een vlampunt gelijk aan of hoger dan 23 °C	6.1	TF2	II	6.1+3	61 274	100 ml	E4	P001 IBC02		MP15	T11	TP2 TP27	L4BH	TU15	2			CW13 CW28 CW31	CE5 CE12	63
3025	PESTICIDE, CUMARINEVERBINDING, VLOEIBAAR, GIFTIG, BRANDBAAR, met een vlampunt gelijk aan of hoger dan 23 °C	6.1	TF2	III	6.1+3	61 274	5 L	E1	P001 IBC03 R001		MP19	T7	TP1 TP28	L4BH	TU15	2	W12		CW13 CW28 CW31	CE8 CE12	63
3026	PESTICIDE, CUMARINEVERBINDING, VLOEIBAAR, GIFTIG	6.1	T6	I	6.1	61 274 648	0	E5	P001		MP8 MP17	T14	TP2 TP27	L10CH	TU14 TU15 TU38 TE21 TE22	1			CW13 CW28 CW31	CE12	66
3026	PESTICIDE, CUMARINEVERBINDING, VLOEIBAAR, GIFTIG	6.1	T6	II	6.1	61 274 648	100 ml	E4	P001 IBC02		MP15	T11	TP2 TP27	L4BH	TU15	2			CW13 CW28 CW31	CE5 CE12	60
3026	PESTICIDE, CUMARINEVERBINDING, VLOEIBAAR, GIFTIG	6.1	T6	III	6.1	61 274 648	5 L	E1	P001 IBC03 LP01 R001		MP19	T7	TP1 TP28	L4BH	TU15	2	W12		CW13 CW28 CW31	CE8 CE12	60
3027	PESTICIDE, CUMARINEVERBINDING, VAST, GIFTIG	6.1	T7	I	6.1	61 274 648	0	E5	P002 IBC07		MP18	T6	TP33	S10AH L10CH	TU14 TU15 TU38 TE21 TE22	1	W10		CW13 CW28 CW31	CE12	66
3027	PESTICIDE, CUMARINEVERBINDING, VAST, GIFTIG	6.1	T7	II	6.1	61 274 648	500 g	E4	P002 IBC08	<input type="checkbox"/> B4	MP10	T3	TP33	SGAH L4BH	TU15	2	W11		CW13 CW28 CW31	CE9 CE12	60
3027	PESTICIDE, CUMARINEVERBINDING, VAST, GIFTIG	6.1	T7	III	6.1	61 274 648	5 kg	E1	P002 IBC08 LP02 R001	<input type="checkbox"/> B3	MP10	T1	TP33	SGAH L4BH	TU15	2		VC1 VC2 AP7	CW13 CW28 CW31	CE11 CE12	60
3028	ACCUMULATOREN (BATTERIJEN), DROOG, MET VAST KALIUMHYDROXIDE, elektrische stroombron	8	C11		8	295 304 598	2 kg	E0	P801 P801a							3			VC1 VC2 AP8	CE11	80

UN-nr	Benaming en beschrijving	Klasse	Classificatiecode	Verpakkingsgroep	Etiketten	Bijzondere bepalingen	Geïmitereerde en vrijgestelde hoeveelheden		Verpakkingen			Transporttanks en bulkcontainers		RID-tanks		Vervoerscategorie	Bijzondere bepalingen voor het vervoer			Expresgoed	Gevaarsidentificatienummer
							3.4	3.5.1.2	Verpakkingsinstructies	Bijzondere bepalingen	Gezamenlijke verpakking	Instructies	Bijzondere bepalingen	Tankcode	Bijzondere bepalingen		Colli	Los gestort	Laden, lossen en behandeling		
	3.1.2	2.2	2.2	2.1.1.3	5.2.2	3.3	3.4	3.5.1.2	4.1.4	4.1.4	4.1.10	4.2.5.2, 7.3.2	4.2.5.3	4.3	4.3.5, 6.8.4	1.1.3.6	7.2.4	7.3.3	7.5.11	8.5	5.3.2.3
(1)	(2)	(3a)	(3b)	(4)	(5)	(6)	(7a)	(7b)	(8)	(9a)	(9b)	(10)	(11)	(12)	(13)	(15)	(16)	(17)	(18)	(19)	(20)
3048	ALUMINIUMFOSFIDE, PESTICIDE	6.1	T7	I	6.1	153 648	0	E0	P002 IBC07		MP18	T6	TP33	S10AH	TU15	1	W10		CW13 CW28 CW31		642
3054	CYCLOHEXYLMERCAPTAAN	3	F1	III	3		5 L	E1	P001 IBC03 LP01 R001		MP19	T2	TP1	LGBF		3	W12			CE4	30
3055	2-(2-AMINOETHOXY)ETHANOL	8	C7	III	8		5 L	E1	P001 IBC03 LP01 R001		MP19	T4	TP1	L4BN		3	W12			CE8	80
3056	n-HEPTALDEHYDE	3	F1	III	3		5 L	E1	P001 IBC03 LP01 R001		MP19	T2	TP1	LGBF		3	W12			CE4	30
3057	TRIFLUORACETYLCHLORIDE	2	2TC		2.3+8 (+13)		0	E0	P200		MP9	T50	TP21	PxBH(M)	TU38 TE22 TE25 TA4 TT9 TM6	1			CW9 CW10 CW36		268
3064	NITROGLYCERINE, OPLOSSING IN ALCOHOL met meer dan 1% doch ten hoogste 5% nitroglycerine	3	D	II	3	359	0	E0	P300		MP2					2					33
3065	ALCOHOLISCHE DRANKEN met meer dan 70 vol.-% alcohol	3	F1	II	3		5 L	E2	P001 IBC02 R001	PP2	MP19	T4	TP1	LGBF		2				CE7	33
3065	ALCOHOLISCHE DRANKEN met meer dan 24 vol.-% en ten hoogste 70 vol.-% alcohol	3	F1	III	3	144 145 247	5 L	E1	P001 IBC03 R001	PP2	MP19	T2	TP1	LGBF		3	W12			CE4	30
3066	VERF (waaronder begrepen verf, lakverf, emallak, beits, schellakoplossing, vernis, polijstmiddel, vloeibare plamuur, vloeibare lakbasis) of VERF-VERWANTE PRODUCTEN (waaronder begrepen ververduunners en verpopsmiddelen)	8	C9	II	8	163 367	1 L	E2	P001 IBC02		MP15	T7	TP2 TP28	L4BN		2				CE6	80
3066	VERF (waaronder begrepen verf, lakverf, emallak, beits, schellakoplossing, vernis, polijstmiddel, vloeibare plamuur, vloeibare lakbasis) of VERF-VERWANTE PRODUCTEN (waaronder begrepen ververduunners en verpopsmiddelen)	8	C9	III	8	163 367	5 L	E1	P001 IBC03 R001		MP19	T4	TP1 TP29	L4BN		3	W12			CE8	80
3070	MENGSEL VAN ETHYLEENOXIDE EN DICHLOROORDIFLUORMETHAAN, met ten hoogste 12,5% ethyleenoxide	2	2A		2.2 (+13)	662	120 ml	E1	P200		MP9	T50 (M)		PxBN(M)	TA4 TT9 TM6	3			CW9 CW10 CW36	CE3	20
3071	MERCAPTANEN, VLOEIBAAR, GIFTIG, BRANDBAAR, N.E.G. of MERCAPTANEN, MENGSEL, VLOEIBAAR, GIFTIG, BRANDBAAR, N.E.G.	6.1	TF1	II	6.1+3	274	100 ml	E4	P001 IBC02		MP15	T11	TP2 TP27	L4BH	TU15	2			CW13 CW28 CW31	CE5	63
3072	REDDINGSMIDDELEN, NIET AUTOMATISCH OPBLAASBAAR, die met gevaarlijke stoffen of voorwerpen zijn uitgerust	9	M5		9	296 635	0	E0	P905							3				CE2	90



UN-nr	Benaming en beschrijving	Klasse	Classificatiecode	Verpakkingsgroep	Etiketten	Bijzondere bepalingen	Geïmiterde en vrijgestelde hoeveelheden		Verpakkingen			Transporttanks en bulkcontainers		RID-tanks		Vervoerscategorie	Bijzondere bepalingen voor het vervoer			Expresgoed	Gevaarsidentificatienummer
							3.4	3.5.1.2	Verpakkingsinstructies	Bijzondere bepalingen	Gezamenlijke verpakking	Instructies	Bijzondere bepalingen	Tankcode	Bijzondere bepalingen		Colli	Los gestort	Laden, lossen en behandeling		
	3.1.2	2.2	2.2	2.1.1.3	5.2.2	3.3	3.4	3.5.1.2	4.1.4	4.1.4	4.1.10	4.2.5.2, 7.3.2	4.2.5.3	4.3	4.3.5, 6.8.4	1.1.3.6	7.2.4	7.3.3	7.5.11	8.5	5.3.2.3
(1)	(2)	(3a)	(3b)	(4)	(5)	(6)	(7a)	(7b)	(8)	(9a)	(9b)	(10)	(11)	(12)	(13)	(15)	(16)	(17)	(18)	(19)	(20)
3073	VINYLPYRIDINEN, GESTABILISEERD	6.1	TFC	II	6.1+3+8		100 ml	E4	P001 IBC01		MP15	T7	TP2	L4BH	TU15	2			CW13 CW28 CW31	CE5	638
3077	MILIEUGEVAARLIJKE VASTE STOF, N.E.G.	9	M7	III	9	274 335 375 601	5 kg	E1	P002 <input type="checkbox"/> IBC08 <input type="checkbox"/> LP02 <input type="checkbox"/> R001	PP12 <input type="checkbox"/> B3	MP10	T1 <input type="checkbox"/> BK1 <input type="checkbox"/> BK2	TP33	SGAV LGBV		3	W13	VC1 VC2	CW13 CW31	CE11	90
3078	CERIUM, spanen of gruis	4.3	W2	II	4.3	550	500 g	E2	P410 IBC07		MP14	T3	TP33	SGAN		2	W1		CW23	CE10	423
3079	METHACRYLNITRIL, GESTABILISEERD	6.1	TF1	I	6.1+3	354	0	E0	P602		MP8 <input type="checkbox"/> MP17	T20	TP2 TP37	L10CH	TU14 TU15 TU38 TE21 TE22	1			CW13 CW28 CW31		663
3080	ISOCYANATEN, GIFTIG, BRANDBAAR, N.E.G. of ISOCYANAAT, OPLOSSING, GIFTIG, BRANDBAAR, N.E.G.	6.1	TF1	II	6.1+3	274 551	100 ml	E4	P001 IBC02		MP15	T11	TP2 TP27	L4BH	TU15	2			CW13 CW28 CW31	CE5	63
3082	MILIEUGEVAARLIJKE VLOEISTOF, N.E.G.	9	M6	III	9	274 335 375 601	5 L	E1	P001 IBC03 LP01 R001	PP1	MP19	T4	TP1 TP29	LGBV		3	W12		CW13 CW31	CE8	90
3083	PERCHLORYLFLUORIDE	2	2TO		2.3+5.1 (+13)		0	E0	P200		MP9	(M)		PxBH(M)	TU38 TE22 TE25 TA4 TT9 TM6	1			CW9 CW10 CW36		265
3084	BIJTENDE VASTE STOF, OXIDEREND, N.E.G.	8	CO2	I	8+5.1	274	0	E0	P002		MP18	T6	TP33	S10AN L10BH	TU38 TE22	1			CW24		885
3084	BIJTENDE VASTE STOF, OXIDEREND, N.E.G.	8	CO2	II	8+5.1	274	1 kg	E2	P002 IBC06		MP10	T3	TP33	SGAN L4BN		2	W11		CW24	CE10	85
3085	OXIDERENDE VASTE STOF, BIJTEND, N.E.G.	5.1	OC2	I	5.1+8	274	0	E0	P503		MP2					1			CW24		558
3085	OXIDERENDE VASTE STOF, BIJTEND, N.E.G.	5.1	OC2	II	5.1+8	274	1 kg	E2	P002 IBC06		MP2	T3	TP33	SGAN	TU3	2	W11		CW24	CE10	58
3085	OXIDERENDE VASTE STOF, BIJTEND, N.E.G.	5.1	OC2	III	5.1+8	274	5 kg	E1	P002 IBC08 R001	<input type="checkbox"/> B3	MP2	T1	TP33	SGAN	TU3	3			CW24	CE11	58
3086	GIFTIGE VASTE STOF, OXIDEREND, N.E.G.	6.1	TO2	I	6.1+5.1	274	0	E5	P002		MP18	T6	TP33	S10AH L10CH	TU14 TU15 TU38 TE21 TE22	1			CW13 CW28 CW31		665
3086	GIFTIGE VASTE STOF, OXIDEREND, N.E.G.	6.1	TO2	II	6.1+5.1	274	500 g	E4	P002 IBC06		MP10	T3	TP33	SGAH L4BH	TU15	2	W11		CW13 CW28 CW31	CE9	65

UN-nr	Benaming en beschrijving	Klasse	Classificatiecode	Verpakkingsgroep	Etiketten	Bijzondere bepalingen	Geïmitereerde en vrijgestelde hoeveelheden		Verpakkingen			Transporttanks en bulkcontainers		RID-tanks		Vervoerscategorie	Bijzondere bepalingen voor het vervoer			Expresgoed	Gevaarsidentificatienummer
									Verpakkingen	Bijzondere bepalingen	Gezamenlijke verpakking	Instructies	Bijzondere bepalingen	Tankcode	Bijzondere bepalingen		Colli	Los gestort	Laden, lossen en behandeling		
									Verpakkingen	Bijzondere bepalingen	Gezamenlijke verpakking	Instructies	Bijzondere bepalingen	Tankcode	Bijzondere bepalingen						
	3.1.2	2.2	2.2	2.1.1.3	5.2.2	3.3	3.4	3.5.1.2	4.1.4	4.1.4	4.1.10	4.2.5.2, 7.3.2	4.2.5.3	4.3	4.3.5, 6.8.4	1.1.3.6	7.2.4	7.3.3	7.5.11	8.5	5.3.2.3
(1)	(2)	(3a)	(3b)	(4)	(5)	(6)	(7a)	(7b)	(8)	(9a)	(9b)	(10)	(11)	(12)	(13)	(15)	(16)	(17)	(18)	(19)	(20)
3087	OXIDERENDE VASTE STOF, GIFTIG, N.E.G.	5.1	OT2	I	5.1+6.1	274	0	E0	P503		MP2					1			CW24 CW28		556
3087	OXIDERENDE VASTE STOF, GIFTIG, N.E.G.	5.1	OT2	II	5.1+6.1	274	1 kg	E2	P002 IBC06		MP2	T3	TP33	SGAN	TU3	2	W11		CW24 CW28	CE10	56
3087	OXIDERENDE VASTE STOF, GIFTIG, N.E.G.	5.1	OT2	III	5.1+6.1	274	5 kg	E1	P002 IBC08 R001	□ B3	MP2	T1	TP33	SGAN	TU3	3			CW24 CW28	CE11	56
3088	VOOR ZELFVERHITTING VATBARE, ORGANISCHE VASTE STOF, N.E.G.	4.2	S2	II	4.2	274	0	E2	P410 IBC06		MP14	T3	TP33	SGAV		2	W1			CE10	40
3088	VOOR ZELFVERHITTING VATBARE, ORGANISCHE VASTE STOF, N.E.G.	4.2	S2	III	4.2	274 665	0	E1	P002 IBC08 LP02 R001	□ B3	MP14	T1	TP33	SGAV		3	W1			CE11	40
3089	BRANDBAAR METAALPOEDER, N.E.G.	4.1	F3	II	4.1	552	1 kg	E2	P002 IBC08	□ B4	MP11	T3	TP33	SGAN		2	W1			CE10	40
3089	BRANDBAAR METAALPOEDER, N.E.G.	4.1	F3	III	4.1	552	5 kg	E1	P002 IBC08 R001	B4	MP11	T1	TP33	SGAV		3	W1	VC1 VC2		CE11	40
3090	BATTERIJEN MET METALLISCH LITHIUM (met inbegrip van batterijen met lithiumlegeringen)	9	M4		9	188 230 310 376 377 360 636	0	E0	P908 P909 LP903 LP904							2				CE2	90
3091	BATTERIJEN MET METALLISCH LITHIUM IN APPARATUUR of BATTERIJEN MET METALLISCH LITHIUM VERPAKT MET APPARATUUR (met inbegrip van batterijen met lithiumlegeringen)	9	M4		9	188 230 360 376 377 636	0	E0	P908 P909 LP903 LP904							2				CE2	90
3092	1-METHOXY-2-PROPANOL	3	F1	III	3		5 L	E1	P001 IBC03 LP01 R001		MP19	T2	TP1	LGBF		3	W12			CE4	30
3093	BIJTENDE VLOEISTOF, OXIDEREND, N.E.G.	8	CO1	I	8+5.1	274	0	E0	P001		MP8 MP17			L10BH	TU38 TE22	1			CW24		885
3093	BIJTENDE VLOEISTOF, OXIDEREND, N.E.G.	8	CO1	II	8+5.1	274	1 L	E2	P001 IBC02		MP15			L4BN		2			CW24	CE6	85
3094	BIJTENDE VLOEISTOF, REACTIEF MET WATER, N.E.G.	8	CW1	I	8+4.3	274	0	E0	P001		MP8 MP17			L10BH	TU38 TE22	1					823
3094	BIJTENDE VLOEISTOF, REACTIEF MET WATER, N.E.G.	8	CW1	II	8+4.3	274	1 L	E2	P001		MP15			L4BN		2				CE6	823
3095	BIJTENDE VASTE STOF, VOOR ZELFVERHITTING VATBAAR, N.E.G.	8	CS2	I	8+4.2	274	0	E0	P002		MP18	T6	TP33	S10AN		1					884
3095	BIJTENDE VASTE STOF, VOOR ZELFVERHITTING VATBAAR, N.E.G.	8	CS2	II	8+4.2	274	1 kg	E2	P002 IBC06		MP10	T3	TP33	SGAN		2	W11			CE10	84

UN-nr	Benaming en beschrijving	Klasse	Classificatiecode	Verpakkingsgroep	Etiketten	Bijzondere bepalingen	Gelimiteerde en vrijgestelde hoeveelheden		Verpakkingen			Transporttanks en bulkcontainers		RID-tanks		Vervoerscategorie	Bijzondere bepalingen voor het vervoer			Expresgoed	Gevaarsidentificatienummer	
									Verpakkingen	Bijzondere bepalingen	Gezamenlijke verpakking	Instructies	Bijzondere bepalingen	Tankcode	Bijzondere bepalingen		Colli	Los gestort	Laden, lossen en behandeling			
(1)	(2)	(3a)	(3b)	(4)	(5)	(6)	(7a)	(7b)	(8)	(9a)	(9b)	(10)	(11)	(12)	(13)	(15)	(16)	(17)	(18)	(19)	(20)	
	3.1.2	2.2	2.2	2.1.1.3	5.2.2	3.3	3.4	3.5.1.2	4.1.4	4.1.4	4.1.10	4.2.5.2, 7.3.2	4.2.5.3	4.3	4.3.5, 6.8.4	1.1.3.6	7.2.4	7.3.3	7.5.11	8.5	5.3.2.3	
3096	BIJTENDE VASTE STOF, REACTIEF MET WATER, N.E.G.	8	CW2	I	8+4.3	274	0	E0	P002		MP18	T6	TP33	S10AN L10BH	TU38 TE22	1					842	
3096	BIJTENDE VASTE STOF, REACTIEF MET WATER, N.E.G.	8	CW2	II	8+4.3	274	1 kg	E2	P002 IBC06		MP10	T3	TP33	SGAN L4BN		2	W11			CE10	842	
3097	BRANDBARE VASTE STOF, OXIDEREND, N.E.G.	4.1	FO	VERVOER VERBODEN																		
3098	OXIDERENDE VLOEISTOF, BIJTEND, N.E.G.	5.1	OC1	I	5.1+8	274	0	E0	P502		MP2					1				CW24	558	
3098	OXIDERENDE VLOEISTOF, BIJTEND, N.E.G.	5.1	OC1	II	5.1+8	274	1 L	E2	P504 IBC01		MP2					2				CW24	CE6	58
3098	OXIDERENDE VLOEISTOF, BIJTEND, N.E.G.	5.1	OC1	III	5.1+8	274	5 L	E1	P504 IBC02 R001		MP2					3				CW24	CE8	58
3099	OXIDERENDE VLOEISTOF, GIFTIG, N.E.G.	5.1	OT1	I	5.1+6.1	274	0	E0	P502		MP2					1				CW24 CW28		556
3099	OXIDERENDE VLOEISTOF, GIFTIG, N.E.G.	5.1	OT1	II	5.1+6.1	274	1 L	E2	P504 IBC01		MP2					2				CW24 CW28	CE6	56
3099	OXIDERENDE VLOEISTOF, GIFTIG, N.E.G.	5.1	OT1	III	5.1+6.1	274	5 L	E1	P504 IBC02 R001		MP2					3				CW24 CW28	CE8	56
3100	OXIDERENDE VASTE STOF, VOOR ZELFVERHITTING VATBAAR, N.E.G.	5.1	OS	VERVOER VERBODEN																		
3101	ORGANISCH PEROXIDE, TYPE B, VLOEIBAAR	5.2	P1		5.2+1	122 181 274	25 ml	E0	P520		MP4					1	W5 W7 W8			CW22 CW24 CW29		539
3102	ORGANISCH PEROXIDE, TYPE B, VAST	5.2	P1		5.2+1	122 181 274	100 g	E0	P520		MP4					1	W5 W7 W8			CW22 CW24 CW29		539
3103	ORGANISCH PEROXIDE, TYPE C, VLOEIBAAR	5.2	P1		5.2	122 274	25 ml	E0	P520		MP4					1	W7			CW22 CW24 CW29	CE6	539
3104	ORGANISCH PEROXIDE, TYPE C, VAST	5.2	P1		5.2	122 274	100 g	E0	P520		MP4					1	W7			CW22 CW24 CW29	CE10	539

UN-nr	Benaming en beschrijving	Klasse	Classificatiecode	Verpakkingsgroep	Etiketten	Bijzondere bepalingen	Geïmitereerde en vrijgestelde hoeveelheden		Verpakkingen			Transporttanks en bulkcontainers		RID-tanks		Vervoerscategorie	Bijzondere bepalingen voor het vervoer			Expresgoed	Gevaarsidentificatienummer	
							(7a)	(7b)	Verpakkingsinstructies	Bijzondere bepalingen	Gezamenlijke verpakking	Instructies	Bijzondere bepalingen	Tankcode	Bijzondere bepalingen		Colli	Los gestort	Laden, lossen en behandeling			
(1)	(2)	(3a)	(3b)	(4)	(5)	(6)	(7a)	(7b)	(8)	(9a)	(9b)	(10)	(11)	(12)	(13)	(15)	(16)	(17)	(18)	(19)	(20)	
	3.1.2	2.2	2.2	2.1.1.3	5.2.2	3.3	3.4	3.5.1.2	4.1.4	4.1.4	4.1.10	4.2.5.2, 7.3.2	4.2.5.3	4.3	4.3.5, 6.8.4	1.1.3.6	7.2.4	7.3.3	7.5.11	8.5	5.3.2.3	
3105	ORGANISCH PEROXIDE, TYPE D, VLOEIBAAR	5.2	P1		5.2	122 274	125 ml	E0	P520		MP4					2	W7		CW22 CW24 CW29	CE6	539	
3106	ORGANISCH PEROXIDE, TYPE D, VAST	5.2	P1		5.2	122 274	500 g	E0	P520		MP4					2	W7		CW22 CW24 CW29	CE10	539	
3107	ORGANISCH PEROXIDE, TYPE E, VLOEIBAAR	5.2	P1		5.2	122 274	125 ml	E0	P520		MP4					2	W7		CW22 CW24 CW29	CE6	539	
3108	ORGANISCH PEROXIDE, TYPE E, VAST	5.2	P1		5.2	122 274	500 g	E0	P520		MP4					2	W7		CW22 CW24 CW29	CE10	539	
3109	ORGANISCH PEROXIDE, TYPE F, VLOEIBAAR	5.2	P1		5.2	122 274	125 ml	E0	P520 IBC520		MP4	T23		L4BN(+)	TU3 TU13 TU30 TE12 TA2 TM4	2	W7		CW22 CW24 CW29	CE6	539	
3110	ORGANISCH PEROXIDE, TYPE F, VAST	5.2	P1		5.2	122 274	500 g	E0	P520 IBC520		MP4	T23	TP33	S4AN(+)	TU3 TU13 TU30 TE12 TA2 TM4	2	W7		CW22 CW24 CW29	CE10	539	
3111	ORGANISCH PEROXIDE, TYPE B, VLOEIBAAR, MET TEMPERATUURBEHEERSING	5.2	P2																		VERVOER VERBODEN	
3112	ORGANISCH PEROXIDE, TYPE B, VAST, MET TEMPERATUURBEHEERSING	5.2	P2																			VERVOER VERBODEN
3113	ORGANISCH PEROXIDE, TYPE C, VLOEIBAAR, MET TEMPERATUURBEHEERSING	5.2	P2																			VERVOER VERBODEN
3114	ORGANISCH PEROXIDE, TYPE C, VAST, MET TEMPERATUURBEHEERSING	5.2	P2																			VERVOER VERBODEN
3115	ORGANISCH PEROXIDE, TYPE D, VLOEIBAAR, MET TEMPERATUURBEHEERSING	5.2	P2																			VERVOER VERBODEN
3116	ORGANISCH PEROXIDE, TYPE D, VAST, MET TEMPERATUURBEHEERSING	5.2	P2																			VERVOER VERBODEN
3117	ORGANISCH PEROXIDE, TYPE E, VLOEIBAAR, MET TEMPERATUURBEHEERSING	5.2	P2																			VERVOER VERBODEN

UN-nr	Benaming en beschrijving	Klasse	Classificatiecode	Verpakkingsgroep	Etiketten	Bijzondere bepalingen	Geïmitereerde en vrijgestelde hoeveelheden		Verpakkingen			Transporttanks en bulkcontainers		RID-tanks		Vervoerscategorie	Bijzondere bepalingen voor het vervoer			Expresgoed	Gevaarsidentificatienummer		
							3.4	3.5.1.2	Verpakkingsinstructies	Bijzondere bepalingen	Gezamenlijke verpakking	Instructies	Bijzondere bepalingen	Tankcode	Bijzondere bepalingen		Colli	Los gestort	Laden, lossen en behandeling				
(1)	(2)	(3a)	(3b)	(4)	(5)	(6)	(7a)	(7b)	(8)	(9a)	(9b)	(10)	(11)	(12)	(13)	(15)	(16)	(17)	(18)	(19)	(20)		
	3.1.2	2.2	2.2	2.1.1.3	5.2.2	3.3	3.4	3.5.1.2	4.1.4	4.1.4	4.1.10	4.2.5.2, 7.3.2	4.2.5.3	4.3	4.3.5, 6.8.4	1.1.3.6	7.2.4	7.3.3	7.5.11	8.5	5.3.2.3		
3118	ORGANISCH PEROXIDE, TYPE E, VAST, MET TEMPERATUURBEHEERSING	5.2	P2																			VERVOER VERBODEN	
3119	ORGANISCH PEROXIDE, TYPE F, VLOEIBAAR, MET TEMPERATUURBEHEERSING	5.2	P2																			VERVOER VERBODEN	
3120	ORGANISCH PEROXIDE, TYPE F, VAST, MET TEMPERATUURBEHEERSING	5.2	P2																			VERVOER VERBODEN	
3121	OXIDERENDE VASTE STOF, MET WATER REACTIEF, N.E.G.	5.1	OW																			VERVOER VERBODEN	
3122	GIFTIGE VLOEISTOF, OXIDEREND, N.E.G.	6.1	TO1	I	6.1+5.1	274 315	0	E0	P001		MP8 MP17			L10CH	TU14 TU15 TU38 TE21 TE22	1				CW13 CW28 CW31		665	
3122	GIFTIGE VLOEISTOF, OXIDEREND, N.E.G.	6.1	TO1	II	6.1+5.1	274	100 ml	E4	P001 IBC02		MP15			L4BH	TU15	2					CW13 CW28 CW31	CE5	65
3123	GIFTIGE VLOEISTOF, REACTIEF MET WATER, N.E.G.	6.1	TW1	I	6.1+4.3	274 315	0	E0	P099		MP8 MP17			L10CH	TU14 TU15 TU38 TE21 TE22	1					CW13 CW28 CW31		623
3123	GIFTIGE VLOEISTOF, REACTIEF MET WATER, N.E.G.	6.1	TW1	II	6.1+4.3	274	100 ml	E4	P001 IBC02		MP15			L4BH	TU15	2					CW13 CW28 CW31	CE5	623
3124	GIFTIGE VASTE STOF, VOOR ZELFVERHITTING VATBAAR, N.E.G.	6.1	TS	I	6.1+4.2	274	0	E5	P002		MP18	T6	TP33	S10AH L10CH	TU14 TU15 TU38 TE21 TE22	1					CW13 CW28 CW31		664
3124	GIFTIGE VASTE STOF, VOOR ZELFVERHITTING VATBAAR, N.E.G.	6.1	TS	II	6.1+4.2	274	0	E4	P002 IBC06		MP10	T3	TP33	SGAH L4BH	TU15	2	W11				CW13 CW28 CW31	CE9	64
3125	GIFTIGE VASTE STOF, REACTIEF MET WATER, N.E.G.	6.1	TW2	I	6.1+4.3	274	0	E5	P099		MP18	T6	TP33	S10AH L10CH	TU14 TU15 TU38 TE21 TE22	1					CW13 CW28 CW31		642
3125	GIFTIGE VASTE STOF, REACTIEF MET WATER, N.E.G.	6.1	TW2	II	6.1+4.3	274	500 g	E4	P002 IBC06		MP10	T3	TP33	SGAH L4BH	TU15	2	W11				CW13 CW28 CW31	CE9	642
3126	VOOR ZELFVERHITTING VATBARE, ORGANISCHE VASTE STOF, BIJTEND, N.E.G.	4.2	SC2	II	4.2+8	274	0	E2	P410 IBC05		MP14	T3	TP33	SGAN		2	W1					CE10	48
3126	VOOR ZELFVERHITTING VATBARE, ORGANISCHE VASTE STOF, BIJTEND, N.E.G.	4.2	SC2	III	4.2+8	274	0	E1	P002 IBC08 R001		<input type="checkbox"/> B3 MP14	T1	TP33	SGAN		3	W1					CE11	48
3127	VOOR ZELFVERHITTING VATBARE VASTE STOF, OXIDEREND, N.E.G.	4.2	SO																			VERVOER VERBODEN	

UN-nr	Benaming en beschrijving	Klasse	Classificatiecode	Verpakkingsgroep	Etiketten	Bijzondere bepalingen	Geïmiterde en vrijgestelde hoeveelheden		Verpakkingen			Transporttanks en bulkcontainers		RID-tanks		Vervoerscategorie	Bijzondere bepalingen voor het vervoer			Expresgoed	Gevaaridentificatienummer
							3.4	3.5.1.2	Verpakkingen in trucs	Bijzondere bepalingen	Gezamenlijke verpakking	Instructies	Bijzondere bepalingen	Tankcode	Bijzondere bepalingen		Colli	Los gestort	Laden, lossen en behandeling		
	3.1.2	2.2	2.2	2.1.1.3	5.2.2	3.3	3.4	3.5.1.2	4.1.4	4.1.4	4.1.10	4.2.5.2, 7.3.2	4.2.5.3	4.3	4.3.5, 6.8.4	1.1.3.6	7.2.4	7.3.3	7.5.11	8.5	5.3.2.3
(1)	(2)	(3a)	(3b)	(4)	(5)	(6)	(7a)	(7b)	(8)	(9a)	(9b)	(10)	(11)	(12)	(13)	(15)	(16)	(17)	(18)	(19)	(20)
3128	VOOR ZELFVERHITTING VATBARE, ORGANISCHE VASTE STOF, GIFTIG, N.E.G.	4.2	ST2	II	4.2+6.1	274	0	E2	P410 IBC05		MP14	T3	TP33	SGAN		2	W1		CW28	CE10	46
3128	VOOR ZELFVERHITTING VATBARE, ORGANISCHE VASTE STOF, GIFTIG, N.E.G.	4.2	ST2	III	4.2+6.1	274	0	E1	P002 <input type="checkbox"/> IBC08 <input type="checkbox"/> R001	<input type="checkbox"/> B3	MP14	T1	TP33	SGAN		3	W1		CW28	CE11	46
3129	MET WATER REACTIEVE VLOEISTOF, BIJTEND, N.E.G.	4.3	WC1	I	4.3+8	274	0	E0	P402	RR7 RR8	MP2	T14	TP2 TP7	L10DH	TU14 TU38 TE21 TE22 TM2	0	W1		CW23		X382
3129	MET WATER REACTIEVE VLOEISTOF, BIJTEND, N.E.G.	4.3	WC1	II	4.3+8	274	500 ml	E0	P402 IBC01	RR7 RR8	MP15	T11	TP2 TP7	L4DH	TU14 TE21 TM2	0	W1		CW23	CE7	382
3129	MET WATER REACTIEVE VLOEISTOF, BIJTEND, N.E.G.	4.3	WC1	III	4.3+8	274	1 l	E1	P001 IBC02 R001	RR7	MP15	T7	TP2 TP7	L4DH	TU14 TE21 TM2	0	W1		CW23	CE8	382
3130	MET WATER REACTIEVE VLOEISTOF, GIFTIG, N.E.G.	4.3	WT1	I	4.3+6.1	274	0	E0	P402	RR4 RR8	MP2			L10DH	TU14 TU38 TE21 TE22 TM2	0	W1		CW23 CW28		X362
3130	MET WATER REACTIEVE VLOEISTOF, GIFTIG, N.E.G.	4.3	WT1	II	4.3+6.1	274	500 ml	E0	P402 <input type="checkbox"/> IBC01	RR4 <input type="checkbox"/> RR8 <input type="checkbox"/> BB1	MP15			L4DH	TU14 TE21 TM2	0	W1		CW23 CW28	CE7	362
3130	MET WATER REACTIEVE VLOEISTOF, GIFTIG, N.E.G.	4.3	WT1	III	4.3+6.1	274	1 l	E1	P001 IBC02 R001		MP15			L4DH	TU14 TE21 TM2	0	W1		CW23 CW28	CE8	362
3131	MET WATER REACTIEVE VASTE STOF, BIJTEND, N.E.G.	4.3	WC2	I	4.3+8	274	0	E0	P403		MP2	T9	TP7 TP33	S10AN L10DH	TU4 TU14 TU22 TU38 TE21 TE22 TM2	0	W1		CW23		X482
3131	MET WATER REACTIEVE VASTE STOF, BIJTEND, N.E.G.	4.3	WC2	II	4.3+8	274	500 g	E2	P410 IBC06		MP14	T3	TP33	SGAN		0	W1		CW23	CE10	482
3131	MET WATER REACTIEVE VASTE STOF, BIJTEND, N.E.G.	4.3	WC2	III	4.3+8	274	1 kg	E1	P410 IBC08 R001	<input type="checkbox"/> B4	MP14	T1	TP33	SGAN		0	W1		CW23	CE11	482
3132	MET WATER REACTIEVE VASTE STOF, BRANDBAAR, N.E.G.	4.3	WF2	I	4.3 + 4.1	274	0	E0	P403 IBC99		MP2					0	W1		CW23		X423
3132	MET WATER REACTIEVE VASTE STOF, BRANDBAAR, N.E.G.	4.3	WF2	II	4.3 + 4.1	274	500 g	E2	P410 IBC04		MP14	T3	TP33	SGAN L4DH	TU14 TE21 TM2	0	W1		CW23		423
3132	MET WATER REACTIEVE VASTE STOF, BRANDBAAR, N.E.G.	4.3	WF2	III	4.3 + 4.1	274	1 kg	E1	P410 IBC06		MP14	T1	TP33	SGAN L4DH	TU14 TE21 TM2	0	W1		CW23		423
3133	MET WATER REACTIEVE VASTE STOF, OXIDEREND, N.E.G.	4.3	WO						VERVOER VERBODEN												

UN-nr	Benaming en beschrijving	Klasse	Classificatiecode	Verpakkingsgroep	Etiketten	Bijzondere bepalingen	Geïmitereerde en vrijgestelde hoeveelheden		Verpakkingen			Transporttanks en bulkcontainers		RID-tanks		Vervoerscategorie	Bijzondere bepalingen voor het vervoer			Expresgoed	Gevaaridentificatienummer	
									Verpakkingsinstructies	Bijzondere bepalingen	Gezamenlijke verpakking	Instructies	Bijzondere bepalingen	Tankcode	Bijzondere bepalingen		Colli	Los gestort	Laden, lossen en behandeling			
	3.1.2	2.2	2.2	2.1.1.3	5.2.2	3.3	3.4	3.5.1.2	4.1.4	4.1.4	4.1.10	4.2.5.2, 7.3.2	4.2.5.3	4.3	4.3.5, 6.8.4	1.1.3.6	7.2.4	7.3.3	7.5.11	8.5	5.3.2.3	
(1)	(2)	(3a)	(3b)	(4)	(5)	(6)	(7a)	(7b)	(8)	(9a)	(9b)	(10)	(11)	(12)	(13)	(15)	(16)	(17)	(18)	(19)	(20)	
3134	MET WATER REACTIEVE VASTE STOF, GIFTIG, N.E.G.	4.3	WT2	I	4.3+6.1	274	0	E0	P403		MP2					0	W1		CW23 CW28		X462	
3134	MET WATER REACTIEVE VASTE STOF, GIFTIG, N.E.G.	4.3	WT2	II	4.3+6.1	274	500 g	E2	P410 IBC05		MP14	T3	TP33	SGAN		0	W1		CW23 CW28	CE10	462	
3134	MET WATER REACTIEVE VASTE STOF, GIFTIG, N.E.G.	4.3	WT2	III	4.3+6.1	274	1 kg	E1	P410 IBC08 R001	□ B4	MP14	T1	TP33	SGAN		0	W1		CW23 CW28	CE11	462	
3135	MET WATER REACTIEVE VASTE STOF, VOOR ZELFVERHITTING VATBAAR, N.E.G.	4.3	WS	I	4.3 + 4.2	274	0	E0	P403		MP2					1	W1		CW23		X423	
3135	MET WATER REACTIEVE VASTE STOF, VOOR ZELFVERHITTING VATBAAR, N.E.G.	4.3	WS	II	4.3 + 4.2	274	0	E2	P410 IBC05		MP14	T3	TP33	SGAN L4DH	TU14 TE21 TM2	2	W1		CW23		423	
3135	MET WATER REACTIEVE VASTE STOF, VOOR ZELFVERHITTING VATBAAR, N.E.G.	4.3	WS	III	4.3 + 4.2	274	0	E1	P410 IBC08	□ B4	MP14	T1	TP33	SGAN L4DH	TU14 TE21 TM2	3	W1		CW23		423	
3136	TRIFLUORMETHAAN, STERK GEKOELD, VLOEIBAAR	2	3A		2.2 (+13)	593	120 ml	E1	P203		MP9	T75	TP5	RxBN	TU19 TA4 TT9 TM6	3	W5		CW9 CW11 CW30 CW36	CE2	22	
3137	OXIDERENDE VASTE STOF, BRANDBAAR, N.E.G.	5.1	OF																			
3138	MENGSEL VAN ETHYLEEN, ACETYLEEN EN PROPYLEEN, STERK GEKOELD, VLOEIBAAR (MENGSEL VAN ETHEEN, ETHYN EN PROPEEN, STERK GEKOELD, VLOEIBAAR) met ten minste 71,5 % ethyleen, ten hoogste 22,5 % acetyleen en ten hoogste 6 % propyleen	2	3F		2.1 (+13)		0	E0	P203		MP9	T75	TP5	RxBN	TU18 TU38 TE22 TA4 TT9 TM6	2	W5		CW9 CW11 CW30 CW36	CE2	223	
3139	OXIDERENDE VLOEISTOF, N.E.G.	5.1	O1	I	5.1	274	0	E0	P502		MP2					1			CW24		55	
3139	OXIDERENDE VLOEISTOF, N.E.G.	5.1	O1	II	5.1	274	1 L	E2	P504 IBC02		MP2					2			CW24	CE6	50	
3139	OXIDERENDE VLOEISTOF, N.E.G.	5.1	O1	III	5.1	274	5 L	E1	P504 IBC02 R001		MP2					3			CW24	CE8	50	
3140	ALKALOÏDEN, VLOEIBAAR, N.E.G. of ALKALOÏDEZOUTEN, VLOEIBAAR, N.E.G.	6.1	T1	I	6.1	43 274	0	E5	P001		MP8 □ MP17			L10CH	TU14 TU15 TU38 TE21 TE22	1			CW13 CW28 CW31		66	
3140	ALKALOÏDEN, VLOEIBAAR, N.E.G. of ALKALOÏDEZOUTEN, VLOEIBAAR, N.E.G.	6.1	T1	II	6.1	43 274	100 ml	E4	P001 IBC02		MP15			L4BH	TU15	2			CW13 CW28 CW31	CE5	60	

UN-nr	Benaming en beschrijving	Klasse	Classificatiecode	Verpakkingsgroep	Etiketten	Bijzondere bepalingen	Geïmitereerde en vrijgestelde hoeveelheden		Verpakkingen			Transporttanks en bulkcontainers		RID-tanks		Vervoerscategorie	Bijzondere bepalingen voor het vervoer			Expresgoed	Gevaarsidentificatienummer	
							(7a)	(7b)	(8)	(9a)	(9b)	(10)	(11)	(12)	(13)		(15)	(16)	(17)			(18)
									Verpakkingen in trucs	Bijzondere bepalingen	Gezamenlijke verpakking	Instructies	Bijzondere bepalingen	Tankcode	Bijzondere bepalingen		Colli	Los gestort	Laden, lossen en behandeling			
	3.1.2	2.2	2.2	2.1.1.3	5.2.2	3.3	3.4	3.5.1.2	4.1.4	4.1.4	4.1.10	4.2.5.2, 7.3.2	4.2.5.3	4.3	4.3.5, 6.8.4	1.1.3.6	7.2.4	7.3.3	7.5.11	8.5	5.3.2.3	
(1)	(2)	(3a)	(3b)	(4)	(5)	(6)	(7a)	(7b)	(8)	(9a)	(9b)	(10)	(11)	(12)	(13)	(15)	(16)	(17)	(18)	(19)	(20)	
3140	ALKALOÏDEN, VLOEIBAAR, N.E.G. of ALKALOÏDEZOUTEN, VLOEIBAAR, N.E.G.	6.1	T1	III	6.1	43 274	5 L	E1	P001 IBC03 LP01 R001		MP19			L4BH	TU15	2	W12		CW13 CW28 CW31	CE8	60	
3141	ANORGANISCHE ANTIMOONVERBINDING, VLOEIBAAR, N.E.G.	6.1	T4	III	6.1	45 274 512	5 L	E1	P001 IBC03 LP01 R001		MP19			L4BH	TU15	2	W12		CW13 CW28 CW31	CE8	60	
3142	DESINFECTIEMIDDEL, VLOEIBAAR, GIFTIG, N.E.G.	6.1	T1	I	6.1	274	0	E5	P001		MP8 MP17			L10CH	TU14 TU15 TU38 TE21 TE22	1			CW13 CW28 CW31		66	
3142	DESINFECTIEMIDDEL, VLOEIBAAR, GIFTIG, N.E.G.	6.1	T1	II	6.1	274	100 ml	E4	P001 IBC02		MP15			L4BH	TU15	2			CW13 CW28 CW31	CE5	60	
3142	DESINFECTIEMIDDEL, VLOEIBAAR, GIFTIG, N.E.G.	6.1	T1	III	6.1	274	5 L	E1	P001 IBC03 LP01 R001		MP19			L4BH	TU15	2	W12		CW13 CW28 CW31	CE8	60	
3143	KLEURSTOF, VAST, GIFTIG, N.E.G. of TUSSENPRODUCT VOOR KLEURSTOF, VAST, GIFTIG, N.E.G.	6.1	T2	I	6.1	274	0	E5	P002 IBC07		MP18	T6	TP33	S10AH L10CH	TU15 TU38 TE22	1	W10		CW13 CW28 CW31		66	
3143	KLEURSTOF, VAST, GIFTIG, N.E.G. of TUSSENPRODUCT VOOR KLEURSTOF, VAST, GIFTIG, N.E.G.	6.1	T2	II	6.1	274	500 g	E4	P002 IBC08	<input type="checkbox"/> B4	MP10	T3	TP33	SGAH L4BH	TU15	2	W11		CW13 CW28 CW31	CE9	60	
3143	KLEURSTOF, VAST, GIFTIG, N.E.G. of TUSSENPRODUCT VOOR KLEURSTOF, VAST, GIFTIG, N.E.G.	6.1	T2	III	6.1	274	5 kg	E1	P002 IBC08 LP02 R001	<input type="checkbox"/> B3	MP10	T1	TP33	SGAH L4BH	TU15	2		VC1 VC2 AP7	CW13 CW28 CW31	CE11	60	
3144	NICOTINEVERBINDING, VLOEIBAAR, N.E.G. of NICOTINEPREPARAAT, VLOEIBAAR, N.E.G.	6.1	T1	I	6.1	43 274	0	E5	P001		MP8 MP17			L10CH	TU14 TU15 TU38 TE21 TE22	1			CW13 CW28 CW31		66	
3144	NICOTINEVERBINDING, VLOEIBAAR, N.E.G. of NICOTINEPREPARAAT, VLOEIBAAR, N.E.G.	6.1	T1	II	6.1	43 274	100 ml	E4	P001 IBC02		MP15			L4BH	TU15	2			CW13 CW28 CW31	CE5	60	
3144	NICOTINEVERBINDING, VLOEIBAAR, N.E.G. of NICOTINEPREPARAAT, VLOEIBAAR, N.E.G.	6.1	T1	III	6.1	43 274	5 L	E1	P001 IBC03 LP01 R001		MP19			L4BH	TU15	2	W12		CW13 CW28 CW31	CE8	60	
3145	ALKYLFENOLEN, VLOEIBAAR, N.E.G. (met inbegrip van de homologe reeks C <sub>7</sub> -C <sub>12</sub> )	8	C3	I	8		0	E0	P001		MP8 MP17	T14	TP2	L10BH	TU38 TE22	1						88
3145	ALKYLFENOLEN, VLOEIBAAR, N.E.G. (met inbegrip van de homologe reeks C <sub>7</sub> -C <sub>12</sub> )	8	C3	II	8		1 L	E2	P001 IBC02		MP15	T11	TP2 TP27	L4BN		2						80



UN-nr	Benaming en beschrijving	Klasse	Classificatiecode	Verpakkingsgroep	Etiketten	Bijzondere bepalingen	Geïmitereerde en vrijgestelde hoeveelheden		Verpakkingen			Transporttanks en bulkcontainers		RID-tanks		Vervoerscategorie	Bijzondere bepalingen voor het vervoer			Expresgoed	Gevaaridentificatienummer
							(7a)	(7b)	(8)	(9a)	(9b)	(10)	(11)	(12)	(13)		(15)	(16)	(17)		
	3.1.2	2.2	2.2	2.1.1.3	5.2.2	3.3	3.4	3.5.1.2	4.1.4	4.1.4	4.1.10	4.2.5.2, 7.3.2	4.2.5.3	4.3	4.3.5, 6.8.4	1.1.3.6	7.2.4	7.3.3	7.5.11	8.5	5.3.2.3
(1)	(2)	(3a)	(3b)	(4)	(5)	(6)	(7a)	(7b)	(8)	(9a)	(9b)	(10)	(11)	(12)	(13)	(15)	(16)	(17)	(18)	(19)	(20)
3145	ALKYLFENOLEN, VLOEIBAAR, N.E.G. (met inbegrip van de homologe reeks C <sub>2</sub> -C <sub>12</sub> )	8	C3	III	8		5 L	E1	P001 IBC03 LP01 R001		MP19	T7	TP1 TP28	L4BN		3	W12			CE8	80
3146	ORGANISCHE TINVERBINDING, VAST, N.E.G.	6.1	T3	I	6.1	43 274	0	E5	P002 IBC07		MP18	T6	TP33	S10AH L10CH	TU14 TU15 TU38 TE21 TE22	1	W10		CW13 CW28 CW31		66
3146	ORGANISCHE TINVERBINDING, VAST, N.E.G.	6.1	T3	II	6.1	43 274	500 g	E4	P002 <input type="checkbox"/> IBC08	<input type="checkbox"/> B4	MP10	T3	TP33	SGAH L4BH	TU15	2	W11		CW13 CW28 CW31	CE9	60
3146	ORGANISCHE TINVERBINDING, VAST, N.E.G.	6.1	T3	III	6.1	43 274	5 kg	E1	P002 IBC08 LP02 R001	<input type="checkbox"/> B3	MP10	T1	TP33	SGAH L4BH	TU15	2		VC1 VC2 AP7	CW13 CW28 CW31	CE11	60
3147	KLEURSTOF, VAST, BIJTEND, N.E.G. of TUSSENPRODUCT VOOR KLEURSTOF, VAST, BIJTEND, N.E.G.	8	C10	I	8	274	0	E0	P002 IBC07		MP18	T6	TP33	S10AN L10BH	TU38 TE22	1	W10				88
3147	KLEURSTOF, VAST, BIJTEND, N.E.G. of TUSSENPRODUCT VOOR KLEURSTOF, VAST, BIJTEND, N.E.G.	8	C10	II	8	274	1 kg	E2	P002 <input type="checkbox"/> IBC08	<input type="checkbox"/> B4	MP10	T3	TP33	SGAN L4BN		2	W11			CE10	80
3147	KLEURSTOF, VAST, BIJTEND, N.E.G. of TUSSENPRODUCT VOOR KLEURSTOF, VAST, BIJTEND, N.E.G.	8	C10	III	8	274	5 kg	E1	P002 IBC08 LP02 R001	<input type="checkbox"/> B3	MP10	T1	TP33	SGAV L4BN		3		VC1 VC2 AP7		CE11	80
3148	MET WATER REACTIEVE VLOEISTOF, N.E.G.	4.3	W1	I	4.3	274	0	E0	P402	RR8	MP2	T13	TP2 TP7 TP38	L10DH	TU14 TU38 TE21 TE22 TM2	0	W1		CW23		X323
3148	MET WATER REACTIEVE VLOEISTOF, N.E.G.	4.3	W1	II	4.3	274	500 ml	E2	P402 IBC01	RR8	MP15	T7	TP2 TP7	L4DH	TU14 TE21 TM2	0	W1		CW23	CE7	323
3148	MET WATER REACTIEVE VLOEISTOF, N.E.G.	4.3	W1	III	4.3	274	1 L	E1	P001 IBC02 R001		MP15	T7	TP2 TP7	L4DH	TU14 TE21 TM2	0	W1		CW23	CE8	323
3149	WATERSTOFFEROXIDE EN PEROXYAZIJNZUUR, MENGSEL, GESTABILISEERD met zu(u)r(en), water en ten hoogste 5% peroxyazijnzuur	5.1	OC1	II	5.1+8	196 553	1 L	E2	P504 IBC02	PP10 <input type="checkbox"/> B5	MP15	T7	TP2 TP6 TP24	L4BV(+)	TU3 TC2 TE8 TE11 TT1	2			CW24	CE6	58
3150	APPARATEN, KLEIN, MET KOOLWATERSTOFGAS, met aftapinrichting of NAVULPATRONEN MET KOOLWATERSTOFGAS VOOR KLEINE APPARATEN, met aftapinrichting	2	6F		2.1		0	E0	P209		MP9					2			CW9	CE2	23
3151	POLYHALOGEENBIFENYLEN, VLOEIBAAR of POLYHALOGEENTERFENYLEN, VLOEIBAAR	9	M2	II	9	203 305	1 L	E2	P906 IBC02		MP15			L4BH	TU15	0		VC1 VC2 AP9	CW13 CW28 CW31	CE5	90

UN-nr	Benaming en beschrijving	Klasse	Classificatiecode	Verpakkingsgroep	Etiketten	Bijzondere bepalingen	Geïmitereerde en vrijgestelde hoeveelheden		Verpakkingen			Transporttanks en bulkcontainers		RID-tanks		Vervoerscategorie	Bijzondere bepalingen voor het vervoer			Expresgoed	Gevaarsidentificatienummer
							(7a)	(7b)	(8)	(9a)	(9b)	(10)	(11)	(12)	(13)		(15)	(16)	(17)		
	3.1.2	2.2	2.2	2.1.1.3	5.2.2	3.3	3.4	3.5.1.2	4.1.4	4.1.4	4.1.10	4.2.5.2, 7.3.2	4.2.5.3	4.3	4.3.5, 6.8.4	1.1.3.6	7.2.4	7.3.3	7.5.11	8.5	5.3.2.3
(1)	(2)	(3a)	(3b)	(4)	(5)	(6)	(7a)	(7b)	(8)	(9a)	(9b)	(10)	(11)	(12)	(13)	(15)	(16)	(17)	(18)	(19)	(20)
3152	POLYHALOGEENBIFENYLEN, VAST of POLYHALOGEENTERFENYLEN, VAST	9	M2	II	9	203 305	1 kg	E2	P906 IBC08	□ B4	MP10	T3	TP33	S4AH L4BH	TU15	0	W11	VC1 VC2 AP9	CW13 CW28 CW31	CE9	90
3153	PERFLUOR(METHYLVINY)ETHER	2	2F		2.1 (+13)	662	0	E0	P200		MP9	T50 (M)		PxBN(M)	TU38 TE22 TA4 TT9 TM6	2			CW9 CW10 CW36	CE3	23
3154	PERFLUOR(ETHYLVINY)ETHER	2	2F		2.1 (+13)	662	0	E0	P200		MP9	(M)		PxBN(M)	TU38 TE22 TA4 TT9 TM6	2			CW9 CW10 CW36	CE3	23
3155	PENTACHLOORFENOL	6.1	T2	II	6.1	43	500 g	E4	P002 □ IBC08	□ B4	MP10	T3	TP33	SGAH	TU15	2	W11		CW13 CW28 CW31	CE9	60
3156	SAMENGEPERST GAS, OXIDEREND, N.E.G.	2	1O		2.2+5.1 (+13)	274 655 662	0	E0	P200		MP9	(M)		CxBN(M)	TA4 TT9	3			CW9 CW10 CW36	CE3	25
3157	VLOEIBAAR GEMAAKT GAS, OXIDEREND, N.E.G.	2	2O		2.2+5.1 (+13)	274 662	0	E0	P200		MP9	(M)		PxBN(M)	TA4 TT9 TM6	3			CW9 CW10 CW36	CE3	25
3158	STERK GEKOELD, VLOEIBAAR GAS, N.E.G.	2	3A		2.2 (+13)	274 593	120 ml	E1	P203		MP9	T75	TP5	RxBN	TU19 TA4 TT9 TM6	3	W5		CW9 CW11 CW30 CW36	CE2	22
3159	1,1,1,2-TETRAFLUORETHAAN (KOELGAS R 134a)	2	2A		2.2 (+13)	662	120 ml	E1	P200		MP9	T50 (M)		PxBN(M)	TA4 TT9 TM6	3			CW9 CW10 CW36	CE3	20
3160	VLOEIBAAR GEMAAKT GAS, GIFTIG, BRANDBAAR, N.E.G.	2	2TF		2.3+2.1 (+13)	274	0	E0	P200		MP9	(M)		PxBH(M)	TU6 TU38 TE22 TE25 TA4 TT9 TM6	1			CW9 CW10 CW36		263
3161	VLOEIBAAR GEMAAKT GAS, BRANDBAAR, N.E.G.	2	2F		2.1 (+13)	274 662	0	E0	P200		MP9	T50 (M)		PxBN(M)	TU38 TE22 TA4 TT9 TM6	2			CW9 CW10 CW36	CE3	23

UN-nr	Benaming en beschrijving	Klasse	Classificatiecode	Verpakkingsgroep	Etiketten	Bijzondere bepalingen	Geïmitereerde en vrijgestelde hoeveelheden		Verpakkingen			Transporttanks en bulkcontainers		RID-tanks		Vervoerscategorie	Bijzondere bepalingen voor het vervoer			Expresgoed	Gevaarsidentificatienummer	
							3.4	3.5.1.2	Verpakkingsinstructies	Bijzondere bepalingen	Gezamenlijke verpakking	Instructies	Bijzondere bepalingen	Tankcode	Bijzondere bepalingen		Colli	Los gestort	Laden, lossen en behandeling			
	3.1.2	2.2	2.2	2.1.1.3	5.2.2	3.3	3.4	3.5.1.2	4.1.4	4.1.4	4.1.10	4.2.5.2, 7.3.2	4.2.5.3	4.3	4.3.5, 6.8.4	1.1.3.6	7.2.4	7.3.3	7.5.11	8.5	5.3.2.3	
(1)	(2)	(3a)	(3b)	(4)	(5)	(6)	(7a)	(7b)	(8)	(9a)	(9b)	(10)	(11)	(12)	(13)	(15)	(16)	(17)	(18)	(19)	(20)	
3162	VLOEIBAAR GEMAAKT GAS, GIFTIG, N.E.G.	2	2T		2.3 (+13)	274	0	E0	P200		MP9	(M)		PxBH(M)	TU6 TU38 TE22 TE25 TA4 TT9 TM6	1			CW9 CW10 CW36		26	
3163	VLOEIBAAR GEMAAKT GAS, N.E.G.	2	2A		2.2 (+13)	274 662	120 ml	E1	P200		MP9	T50 (M)		PxBN(M)	TA4 TT9 TM6	3			CW9 CW10 CW36	CE3	20	
3164	VOORWERPEN ONDER PNEUMATISCHE DRUK (met niet brandbaar gas) of VOORWERPEN ONDER HYDRAULISCHE DRUK (met niet brandbaar gas)	2	6A		2.2	283 371 594	120 ml	E0	P003		MP9					3			CW9	CE2	20	
3165	BRANDSTOFRESERVOIR VOOR HYDRAULISCH AGGREGAAT VOOR VLIEGTUIGEN (dat een mengsel van waterrijke hydrazine en methylhydrazine bevat) (M86 brandstof)	3	FTC	I	3+6.1+8		0	E0	P301		MP7					1			CW13 CW28		336	
3166	Verbrandingsmotor of voertuig, door brandbaar gas aangedreven of voertuig, door brandbare vloeistof aangedreven of motor met brandstofcel, door brandbaar gas aangedreven of motor met brandstofcel, door brandbare vloeistof aangedreven of voertuig met brandstofcel, door brandbaar gas aangedreven of voertuig met brandstofcel, door brandbare vloeistof aangedreven	9	M11																			
3167	GASMONSTER, DRUKLOOS, BRANDBAAR, N.E.G., niet sterk gekoeld vloeibaar	2	7F		2.1		0	E0	P201		MP9					2			CW9	CE2	23	
3168	GASMONSTER, DRUKLOOS, GIFTIG, BRANDBAAR, N.E.G., niet sterk gekoeld vloeibaar	2	7TF		2.3+2.1		0	E0	P201		MP9					1			CW9		263	
3169	GASMONSTER, DRUKLOOS, GIFTIG, N.E.G., niet sterk gekoeld vloeibaar	2	7T		2.3		0	E0	P201		MP9					1			CW9		26	
3170	BIJPRODUCTEN VAN DE ALUMINIUMFABRICAGE of BIJPRODUCTEN VAN HET OMSMELTEN VAN ALUMINIUM	4.3	W2	II	4.3	244	500 g	E2	P410 IBC07		MP14	T3 <input type="checkbox"/> BK1 <input type="checkbox"/> BK2	TP33	SGAN		2	W1	VC1 VC2 AP2	CW23 CW37	CE10	423	
3170	BIJPRODUCTEN VAN DE ALUMINIUMFABRICAGE of BIJPRODUCTEN VAN HET OMSMELTEN VAN ALUMINIUM	4.3	W2	III	4.3	244	1 kg	E1	P002 <input type="checkbox"/> IBC08 <input type="checkbox"/> R001	<input type="checkbox"/> B4	MP14	T3 <input type="checkbox"/> BK1 <input type="checkbox"/> BK2	TP33	SGAN		3	W1	VC1 VC2 AP2	CW23 CW37	CE11	423	
3171	Voertuig met accuvoeding of apparaat met accuvoeding	9	M11																			
3172	TOXINEN, GEWONNEN UIT LEVENDE ORGANISMEN, VLOEIBAAR, N.E.G.	6.1	T1	I	6.1	210 274	0	E5	P001		MP8 <input type="checkbox"/> MP17			L10CH	TU14 TU38 TE21 TE22	1			CW13 CW28 CW31		66	
3172	TOXINEN, GEWONNEN UIT LEVENDE ORGANISMEN, VLOEIBAAR, N.E.G.	6.1	T1	II	6.1	210 274	100 ml	E4	P001 IBC02		MP15			L4BH	TU15	2			CW13 CW28 CW31	CE5	60	
3172	TOXINEN, GEWONNEN UIT LEVENDE ORGANISMEN, VLOEIBAAR, N.E.G.	6.1	T1	III	6.1	210 274	5 L	E1	P001 IBC03 LP01 R001		MP19			L4BH	TU15	2	W12		CW13 CW28 CW31	CE8	60	

UN-nr	Benaming en beschrijving	Klasse	Classificatiecode	Verpakkingsgroep	Etiketten	Bijzondere bepalingen	Geïmiterde en vrijgestelde hoeveelheden		Verpakkingen			Transporttanks en bulkcontainers		RID-tanks		Vervoerscategorie	Bijzondere bepalingen voor het vervoer			Expresgoed	Gevaaridentificatienummer
							3.4	3.5.1.2	Verpakkingsinstructies	Bijzondere bepalingen	Gezamenlijke verpakking	Instructies	Bijzondere bepalingen	Tankcode	Bijzondere bepalingen		Colli	Los gestort	Laden, lossen en behandeling		
	3.1.2	2.2	2.2	2.1.1.3	5.2.2	3.3	3.4	3.5.1.2	4.1.4	4.1.4	4.1.10	4.2.5.2, 7.3.2	4.2.5.3	4.3	4.3.5, 6.8.4	1.1.3.6	7.2.4	7.3.3	7.5.11	8.5	5.3.2.3
(1)	(2)	(3a)	(3b)	(4)	(5)	(6)	(7a)	(7b)	(8)	(9a)	(9b)	(10)	(11)	(12)	(13)	(15)	(16)	(17)	(18)	(19)	(20)
3174	TITAANDISULFIDE	4.2	S4	III	4.2		0	E1	P002 IBC08 LP02 R001	□ B3	MP14	T1	TP33	SGAN		3	W1			CE11	40
3175	VASTE STOFFEN of mengsels van vaste stoffen (zoals preparaten, formuleringen en afvalstoffen) DIE BRANDBARE VLOEISTOFFEN met een vlampunt van ten hoogste 60 °C BEVATTEN, N.E.G.	4.1	F1	II	4.1	216 274 601	1 kg	E2	P002 IBC06 R001	PP9	MP11	T3 □ BK1 □ BK2	TP33			2	W1	VC1 VC2 AP2		CE11	40
3176	BRANDBARE ORGANISCHE VASTE STOF, GESMOLTEN, N.E.G.	4.1	F2	II	4.1	274	0	E0				T3	TP3 TP26	LGBV	TU27 TE4 TE6	2					44
3176	BRANDBARE ORGANISCHE VASTE STOF, GESMOLTEN, N.E.G.	4.1	F2	III	4.1	274	0	E0				T1	TP3 TP26	LGBV	TU27 TE4 TE6	3					44
3178	BRANDBARE ANORGANISCHE VASTE STOF, N.E.G.	4.1	F3	II	4.1	274	1 kg	E2	P002 □ IBC08	□ B4	MP11	T3	TP33	SGAN		2	W1			CE10	40
3178	BRANDBARE ANORGANISCHE VASTE STOF, N.E.G.	4.1	F3	III	4.1	274	5 kg	E1	P002 IBC08 LP02 R001	□ B3	MP11	T1	TP33	SGAV		3	W1	VC1 VC2		CE11	40
3179	BRANDBARE ANORGANISCHE VASTE STOF, GIFTIG, N.E.G.	4.1	FT2	II	4.1+6.1	274	1 kg	E2	P002 IBC06		MP10	T3	TP33	SGAN		2	W1		CW28	CE10	46
3179	BRANDBARE ANORGANISCHE VASTE STOF, GIFTIG, N.E.G.	4.1	FT2	III	4.1+6.1	274	5 kg	E1	P002 IBC06 R001		MP10	T1	TP33	SGAN		3	W1		CW28	CE11	46
3180	BRANDBARE ANORGANISCHE VASTE STOF, BIJTEND, N.E.G.	4.1	FC2	II	4.1+8	274	1 kg	E2	P002 IBC06		MP10	T3	TP33	SGAN		2	W1			CE10	48
3180	BRANDBARE ANORGANISCHE VASTE STOF, BIJTEND, N.E.G.	4.1	FC2	III	4.1+8	274	5 kg	E1	P002 IBC06 R001		MP10	T1	TP33	SGAN		3	W1			CE11	48
3181	BRANDBARE METAALZOUTEN VAN ORGANISCHE VERBINDINGEN, N.E.G.	4.1	F3	II	4.1	274	1 kg	E2	P002 □ IBC08	□ B4	MP11	T3	TP33	SGAN		2	W1			CE10	40
3181	BRANDBARE METAALZOUTEN VAN ORGANISCHE VERBINDINGEN, N.E.G.	4.1	F3	III	4.1	274	5 kg	E1	P002 IBC08 LP02 R001	□ B3	MP11	T1	TP33	SGAV		3	W1	VC1 VC2		CE11	40
3182	BRANDBARE METAALHYDRIDEN, N.E.G.	4.1	F3	II	4.1	274 554	1 kg	E2	P410 IBC04	PP40	MP11	T3	TP33	SGAN		2	W1			CE10	40
3182	BRANDBARE METAALHYDRIDEN, N.E.G.	4.1	F3	III	4.1	274 554	5 kg	E1	P002 IBC04 R001		MP11	T1	TP33	SGAV		3	W1	VC1 VC2		CE11	40
3183	VOOR ZELFVERHITTING VATBARE, ORGANISCHE VLOEISTOF, N.E.G.	4.2	S1	II	4.2	274	0	E2	P001 IBC02		MP15			L4DH	TU14 TE21	2	W1			CE7	30
3183	VOOR ZELFVERHITTING VATBARE, ORGANISCHE VLOEISTOF, N.E.G.	4.2	S1	III	4.2	274	0	E1	P001 IBC02 R001		MP15			L4DH	TU14 TE21	3	W1			CE8	30
3184	VOOR ZELFVERHITTING VATBARE, ORGANISCHE VLOEISTOF, GIFTIG, N.E.G.	4.2	ST1	II	4.2+6.1	274	0	E2	P402 IBC02		MP15			L4DH	TU14 TE21	2	W1		CW28	CE7	36
3184	VOOR ZELFVERHITTING VATBARE, ORGANISCHE VLOEISTOF, GIFTIG, N.E.G.	4.2	ST1	III	4.2+6.1	274	0	E1	P001 IBC02 R001		MP15			L4DH	TU14 TE21	3	W1		CW28	CE8	36

UN-nr	Benaming en beschrijving	Klasse	Classificatiecode	Verpakkingsgroep	Etiketten	Bijzondere bepalingen	Geïmitereerde en vrijgestelde hoeveelheden		Verpakkingen			Transporttanks en bulkcontainers		RID-tanks		Vervoerscategorie	Bijzondere bepalingen voor het vervoer			Expresgoed	Gevaarsidentificatienummer
							3.4	3.5.1.2	Verpakkingsinstructies	Bijzondere bepalingen	Gezamenlijke verpakking	Instructies	Bijzondere bepalingen	Tankcode	Bijzondere bepalingen		Colli	Los gestort	Laden, lossen en behandeling		
	3.1.2	2.2	2.2	2.1.1.3	5.2.2	3.3	3.4	3.5.1.2	4.1.4	4.1.4	4.1.10	4.2.5.2, 7.3.2	4.2.5.3	4.3	4.3.5, 6.8.4	1.1.3.6	7.2.4	7.3.3	7.5.11	8.5	5.3.2.3
(1)	(2)	(3a)	(3b)	(4)	(5)	(6)	(7a)	(7b)	(8)	(9a)	(9b)	(10)	(11)	(12)	(13)	(15)	(16)	(17)	(18)	(19)	(20)
3185	VOOR ZELFVERHITTING VATBARE, ORGANISCHE VLOEISTOF, BIJTEND, N.E.G.	4.2	SC1	II	4.2+8	274	0	E2	P402 IBC02		MP15			L4DH	TU14 TE21	2	W1			CE7	38
3185	VOOR ZELFVERHITTING VATBARE, ORGANISCHE VLOEISTOF, BIJTEND, N.E.G.	4.2	SC1	III	4.2+8	274	0	E1	P001 IBC02 R001		MP15			L4DH	TU14 TE21	3	W1			CE8	38
3186	VOOR ZELFVERHITTING VATBARE, ANORGANISCHE VLOEISTOF, N.E.G.	4.2	S3	II	4.2	274	0	E2	P001 IBC02		MP15			L4DH	TU14 TE21	2	W1			CE7	30
3186	VOOR ZELFVERHITTING VATBARE, ANORGANISCHE VLOEISTOF, N.E.G.	4.2	S3	III	4.2	274	0	E1	P001 IBC02 R001		MP15			L4DH	TU14 TE21	3	W1			CE8	30
3187	VOOR ZELFVERHITTING VATBARE, ANORGANISCHE VLOEISTOF, GIFTIG, N.E.G.	4.2	ST3	II	4.2+6.1	274	0	E2	P402 IBC02		MP15			L4DH	TU14 TE21	2	W1		CW28	CE7	36
3187	VOOR ZELFVERHITTING VATBARE, ANORGANISCHE VLOEISTOF, GIFTIG, N.E.G.	4.2	ST3	III	4.2+6.1	274	0	E1	P001 IBC02 R001		MP15			L4DH	TU14 TE21	3	W1		CW28	CE8	36
3188	VOOR ZELFVERHITTING VATBARE, ANORGANISCHE VLOEISTOF, BIJTEND, N.E.G.	4.2	SC3	II	4.2+8	274	0	E2	P402 IBC02		MP15			L4DH	TU14 TE21	2	W1			CE7	38
3188	VOOR ZELFVERHITTING VATBARE, ANORGANISCHE VLOEISTOF, BIJTEND, N.E.G.	4.2	SC3	III	4.2+8	274	0	E1	P001 IBC02 R001		MP15			L4DH	TU14 TE21	3	W1			CE8	38
3189	VOOR ZELFVERHITTING VATBAAR METAALPOEDER, N.E.G.	4.2	S4	II	4.2	274 555	0	E2	P410 IBC06		MP14	T3	TP33	SGAN		2	W1			CE10	40
3189	VOOR ZELFVERHITTING VATBAAR METAALPOEDER, N.E.G.	4.2	S4	III	4.2	274 555	0	E1	P002 IBC08 LP02 R001	☐ B3	MP14	T1	TP33	SGAN		3	W1	VC1 VC2 AP1		CE11	40
3190	VOOR ZELFVERHITTING VATBARE, ANORGANISCHE VASTE STOF, N.E.G.	4.2	S4	II	4.2	274	0	E2	P410 IBC06		MP14	T3	TP33	SGAN		2	W1			CE10	40
3190	VOOR ZELFVERHITTING VATBARE, ANORGANISCHE VASTE STOF, N.E.G.	4.2	S4	III	4.2	274	0	E1	P002 IBC08 LP02 R001	☐ B3	MP14	T1	TP33	SGAN		3	W1	VC1 VC2 AP1		CE11	40
3191	VOOR ZELFVERHITTING VATBARE, ANORGANISCHE VASTE STOF, GIFTIG, N.E.G.	4.2	ST4	II	4.2+6.1	274	0	E2	P410 IBC05		MP14	T3	TP33	SGAN		2	W1		CW28	CE10	46
3191	VOOR ZELFVERHITTING VATBARE, ANORGANISCHE VASTE STOF, GIFTIG, N.E.G.	4.2	ST4	III	4.2+6.1	274	0	E1	P002 IBC08 R001	☐ B3	MP14	T1	TP33	SGAN		3	W1		CW28	CE11	46
3192	VOOR ZELFVERHITTING VATBARE, ANORGANISCHE VASTE STOF, BIJTEND, N.E.G.	4.2	SC4	II	4.2+8	274	0	E2	P410 IBC05		MP14	T3	TP33	SGAN		2	W1			CE10	48
3192	VOOR ZELFVERHITTING VATBARE, ANORGANISCHE VASTE STOF, BIJTEND, N.E.G.	4.2	SC4	III	4.2+8	274	0	E1	P002 IBC08 R001	☐ B3	MP14	T1	TP33	SGAN		3	W1			CE11	48
3194	PYROFORE ANORGANISCHE VLOEISTOF, N.E.G.	4.2	S3	I	4.2	274	0	E0	P400		MP2			L21DH	TU14 TU38 TC1 TE21 TE22 TE25 TM1	0	W1				333
3200	PYROFORE ANORGANISCHE VASTE STOF, N.E.G.	4.2	S4	I	4.2	274	0	E0	P404		MP13	T21	TP7 TP33			0	W1				43

UN-nr	Benaming en beschrijving	Klasse	Classificatiecode	Verpakkingsgroep	Etiketten	Bijzondere bepalingen	Gelimiteerde en vrijgestelde hoeveelheden		Verpakkingen			Transporttanks en bulkcontainers		RID-tanks		Vervoerscategorie	Bijzondere bepalingen voor het vervoer			Expresgoed	Gevaarsidentificatienummer
							(7a)	(7b)	(8)	(9a)	(9b)	(10)	(11)	(12)	(13)		(15)	(16)	(17)		
							3.4	3.5.1.2	4.1.4	4.1.4	4.1.10	4.2.5.2, 7.3.2	4.2.5.3	4.3	4.3.5, 6.8.4	1.1.3.6	7.2.4	7.3.3	7.5.11	8.5	5.3.2.3
(1)	(2)	(3a)	(3b)	(4)	(5)	(6)	(7a)	(7b)	(8)	(9a)	(9b)	(10)	(11)	(12)	(13)	(15)	(16)	(17)	(18)	(19)	(20)
	3.1.2	2.2	2.2	2.1.1.3	5.2.2	3.3	3.4	3.5.1.2	4.1.4	4.1.4	4.1.10	4.2.5.2, 7.3.2	4.2.5.3	4.3	4.3.5, 6.8.4	1.1.3.6	7.2.4	7.3.3	7.5.11	8.5	5.3.2.3
3205	ALCOHOLATEN VAN AARDALKALIMETALEN, N.E.G.	4.2	S4	II	4.2	183 274	0	E2	P410 IBC06		MP14	T3	TP33	SGAN		2	W1			CE10	40
3205	ALCOHOLATEN VAN AARDALKALIMETALEN, N.E.G.	4.2	S4	III	4.2	183 274	0	E1	P002 IBC08 LP02 R001	□ B3	MP14	T1	TP33	SGAN		3	W1			CE11	40
3206	ALCOHOLATEN VAN ALKALIMETALEN, VOOR ZELFVERHITTING VATBAAR, BIJTEND, N.E.G.	4.2	SC4	II	4.2+8	182 274	0	E2	P410 IBC05		MP14	T3	TP33	SGAN		2	W1			CE10	48
3206	ALCOHOLATEN VAN ALKALIMETALEN, VOOR ZELFVERHITTING VATBAAR, BIJTEND, N.E.G.	4.2	SC4	III	4.2+8	182 274	0	E1	P002 IBC08 R001	□ B3	MP14	T1	TP33	SGAN		3	W1			CE11	48
3208	MET WATER REACTIEVE METALLISCHE STOF, N.E.G.	4.3	W2	I	4.3	274 557	0	E0	P403 IBC99		MP2					1	W1		CW23		X423
3208	MET WATER REACTIEVE METALLISCHE STOF, N.E.G.	4.3	W2	II	4.3	274 557	500 g	E0	P410 IBC07		MP14	T3	TP33	SGAN		2	W1		CW23	CE10	423
3208	MET WATER REACTIEVE METALLISCHE STOF, N.E.G.	4.3	W2	III	4.3	274 557	1 kg	E1	P410 IBC08 R001	□ B4	MP14	T1	TP33	SGAN		3	W1	VC1 VC2 AP3 AP4 AP5	CW23	CE11	423
3209	MET WATER REACTIEVE METALLISCHE STOF, VOOR ZELFVERHITTING VATBAAR, N.E.G.	4.3	WS	I	4.3+4.2	274 558	0	E0	P403		MP2					1	W1		CW23		X423
3209	MET WATER REACTIEVE METALLISCHE STOF, VOOR ZELFVERHITTING VATBAAR, N.E.G.	4.3	WS	II	4.3+4.2	274 558	0	E2	P410 IBC05		MP14	T3	TP33	SGAN		2	W1		CW23	CE10	423
3209	MET WATER REACTIEVE METALLISCHE STOF, VOOR ZELFVERHITTING VATBAAR, N.E.G.	4.3	WS	III	4.3+4.2	274 558 662	0	E1	P410 IBC08 R001	□ B4	MP14	T1	TP33	SGAN		3	W1	VW5	CW23	CE11	423
3210	ANORGANISCHE CHLORATEN, OPLOSSING IN WATER, N.E.G.	5.1	O1	II	5.1	274 351	1 L	E2	P504 IBC02		MP2	T4	TP1	L4BN	TU3	2			CW24	CE6	50
3210	ANORGANISCHE CHLORATEN, OPLOSSING IN WATER, N.E.G.	5.1	O1	III	5.1	274 351	5 L	E1	P504 IBC02 R001		MP2	T4	TP1	LGBV	TU3	3			CW24	CE8	50
3211	ANORGANISCHE PERCHLORATEN, OPLOSSING IN WATER, N.E.G.	5.1	O1	II	5.1		1 L	E2	P504 IBC02		MP2	T4	TP1	L4BN	TU3	2			CW24	CE6	50
3211	ANORGANISCHE PERCHLORATEN, OPLOSSING IN WATER, N.E.G.	5.1	O1	III	5.1		5 L	E1	P504 IBC02 R001		MP2	T4	TP1	LGBV	TU3	3			CW24	CE8	50
3212	ANORGANISCHE HYPOCHLORIETEN, N.E.G.	5.1	O2	II	5.1	274 349	1 kg	E2	P002 IBC08	□ B4	MP10	T3	TP33	SGAN	TU3	2	W11		CW24	CE10	50
3213	ANORGANISCHE BROMATEN, OPLOSSING IN WATER, N.E.G.	5.1	O1	II	5.1	274 350	1 L	E2	P504 IBC02		MP2	T4	TP1	L4BN	TU3	2			CW24	CE6	50
3213	ANORGANISCHE BROMATEN, OPLOSSING IN WATER, N.E.G.	5.1	O1	III	5.1	274 350	5 L	E1	P504 IBC02 R001		MP15	T4	TP1	LGBV	TU3	3			CW24	CE8	50
3214	ANORGANISCHE PERMANGANATEN, OPLOSSING IN WATER, N.E.G.	5.1	O1	II	5.1	274 353	1 L	E2	P504 BC02		MP2	T4	TP1	L4BN	TU3	2			CW24	CE6	50
3215	ANORGANISCHE PERSULFATEN, N.E.G.	5.1	O2	III	5.1		5 kg	E1	P002 IBC08 LP02 R001	□ B3	MP10	T1	TP33	SGAV	TU3	3		VC1 VC2 AP6 AP7	CW24	CE11	50

UN-nr	Benaming en beschrijving	Klasse	Classificatiecode	Verpakkingsgroep	Etiketten	Bijzondere bepalingen	Geïmitereerde en vrijgestelde hoeveelheden		Verpakkingen			Transporttanks en bulkcontainers		RID-tanks		Vervoerscategorie	Bijzondere bepalingen voor het vervoer			Expresgoed	Gevaarsidentificatienummer	
							3.4	3.5.1.2	Verpakkingsinstructies	Bijzondere bepalingen	Gezamenlijke verpakking	Instructies	Bijzondere bepalingen	Tankcode	Bijzondere bepalingen		Colli	Los gestort	Laden, lossen en behandeling			
	3.1.2	2.2	2.2	2.1.1.3	5.2.2	3.3	3.4	3.5.1.2	4.1.4	4.1.4	4.1.10	4.2.5.2, 7.3.2	4.2.5.3	4.3	4.3.5, 6.8.4	1.1.3.6	7.2.4	7.3.3	7.5.11	8.5	5.3.2.3	
(1)	(2)	(3a)	(3b)	(4)	(5)	(6)	(7a)	(7b)	(8)	(9a)	(9b)	(10)	(11)	(12)	(13)	(15)	(16)	(17)	(18)	(19)	(20)	
3216	ANORGANISCHE PERSULFATEN, OPLOSSING IN WATER, N.E.G.	5.1	O1	III	5.1		5 L	E1	P504 IBC02 R001		MP15	T4	TP1 TP29	LGBV	TU3	3			CW24	CE8	50	
3218	ANORGANISCHE NITRATEN, OPLOSSING IN WATER, N.E.G.	5.1	O1	II	5.1	270 511	1 L	E2	P504 IBC02		MP15	T4	TP1	L4BN	TU3	2			CW24	CE6	50	
3218	ANORGANISCHE NITRATEN, OPLOSSING IN WATER, N.E.G.	5.1	O1	III	5.1	270 511	5 L	E1	P504 IBC02 R001		MP15	T4	TP1	LGBV	TU3	3			CW24	CE8	50	
3219	ANORGANISCHE NITRIETEN, OPLOSSING IN WATER, N.E.G.	5.1	O1	II	5.1	103 274	1 L	E2	P504 IBC01		MP15	T4	TP1	L4BN	TU3	2			CW24	CE6	50	
3219	ANORGANISCHE NITRIETEN, OPLOSSING IN WATER, N.E.G.	5.1	O1	III	5.1	103 274	5 L	E1	P504 IBC02 R001		MP15	T4	TP1	LGBV	TU3	3			CW24	CE8	50	
3220	PENTAFLUORETHAAN (KOELGAS R 125)	2	2A		2.2 (+13)		120 ml	E1	P200		MP9	T50 (M)		PxBN(M)	TA4 TT9 TM6	3			CW9 CW10 CW36	CE3	20	
3221	ZELFONTLEDENDE VLOEISTOF, TYPE B	4.1	SR1		4.1+1	181 194 274	25 ml	E0	P520	PP21	MP2					1	W5 W7 W8		CW22		40	
3222	ZELFONTLEDENDE VASTE STOF, TYPE B	4.1	SR1		4.1+1	181 194 274	100 g	E0	P520	PP21	MP2					1	W5 W7 W8		CW22		40	
3223	ZELFONTLEDENDE VLOEISTOF, TYPE C	4.1	SR1		4.1	194 274	25 ml	E0	P520	PP21	MP2					1	W7		CW22	CE6	40	
3224	ZELFONTLEDENDE VASTE STOF, TYPE C	4.1	SR1		4.1	194 274	100 g	E0	P520	PP21	MP2					1	W7		CW22	CE10	40	
3225	ZELFONTLEDENDE VLOEISTOF, TYPE D	4.1	SR1		4.1	194 274	125 ml	E0	P520		MP2					2	W7		CW22	CE6	40	
3226	ZELFONTLEDENDE VASTE STOF, TYPE D	4.1	SR1		4.1	194 274	500 g	E0	P520		MP2					2	W7		CW22	CE10	40	
3227	ZELFONTLEDENDE VLOEISTOF, TYPE E	4.1	SR1		4.1	194 274	125 ml	E0	P520		MP2					2	W7		CW22	CE6	40	
3228	ZELFONTLEDENDE VASTE STOF, TYPE E	4.1	SR1		4.1	194 274	500 g	E0	P520		MP2					2	W7		CW22	CE10	40	
3229	ZELFONTLEDENDE VLOEISTOF, TYPE F	4.1	SR1		4.1	194 274	125 ml	E0	P520 IBC99		MP2	T23				2	W7		CW22	CE6	40	
3230	ZELFONTLEDENDE VASTE STOF, TYPE F	4.1	SR1		4.1	194 274	500 g	E0	P520 IBC99		MP2	T23				2	W7		CW22	CE10	40	
3231	ZELFONTLEDENDE VLOEISTOF, TYPE B, MET TEMPERATUURBEHEERSING	4.1	SR2																			VERVOER VERBODEN
3232	ZELFONTLEDENDE VASTE STOF, TYPE B, MET TEMPERATUURBEHEERSING	4.1	SR2																			VERVOER VERBODEN
3233	ZELFONTLEDENDE VLOEISTOF, TYPE C, MET TEMPERATUURBEHEERSING	4.1	SR2																			VERVOER VERBODEN
3234	ZELFONTLEDENDE VASTE STOF, TYPE C, MET TEMPERATUURBEHEERSING	4.1	SR2																			VERVOER VERBODEN
3235	ZELFONTLEDENDE VLOEISTOF, TYPE D, MET TEMPERATUURBEHEERSING	4.1	SR2																			VERVOER VERBODEN
3236	ZELFONTLEDENDE VASTE STOF, TYPE D, MET TEMPERATUURBEHEERSING	4.1	SR2																			VERVOER VERBODEN

UN-nr	Benaming en beschrijving	Klasse	Classificatiecode	Verpakkingsgroep	Etiketten	Bijzondere bepalingen	Geïmitereerde en vrijgestelde hoeveelheden		Verpakkingen			Transporttanks en bulkcontainers		RID-tanks		Vervoerscategorie	Bijzondere bepalingen voor het vervoer			Expresgoed	Gevaarsidentificatienummer			
									Verpakkingsins tructies	Bijzondere bepalingen	Gezamenlijke verpakking	Instructies	Bijzondere bepalingen	Tankcode	Bijzondere bepalingen		Colli	Los gestort	Laden, lossen en behandeling					
	3.1.2	2.2	2.2	2.1.1.3	5.2.2	3.3	3.4	3.5.1.2	4.1.4	4.1.4	4.1.10	4.2.5.2, 7.3.2	4.2.5.3	4.3	4.3.5, 6.8.4	1.1.3.6	7.2.4	7.3.3	7.5.11	8.5	5.3.2.3			
(1)	(2)	(3a)	(3b)	(4)	(5)	(6)	(7a)	(7b)	(8)	(9a)	(9b)	(10)	(11)	(12)	(13)	(15)	(16)	(17)	(18)	(19)	(20)			
3237	ZELFONTLEDENDE VLOEISTOF, TYPE E, MET TEMPERATUURBEHEERSING	4.1	SR2																				VERVOER VERBODEN	
3238	ZELFONTLEDENDE VASTE STOF, TYPE E, MET TEMPERATUURBEHEERSING	4.1	SR2																				VERVOER VERBODEN	
3239	ZELFONTLEDENDE VLOEISTOF, TYPE F, MET TEMPERATUURBEHEERSING	4.1	SR2																				VERVOER VERBODEN	
3240	ZELFONTLEDENDE VASTE STOF, TYPE F, MET TEMPERATUURBEHEERSING	4.1	SR2																				VERVOER VERBODEN	
3241	2-BROOM-2-NITROPROPAAN-1,3-DIOL	4.1	SR1	III	4.1	638	5 kg	E1	P520 IBC08	PP22 B3	MP2					3	W1					CE11	40	
3242	AZODICARBONAMIDE	4.1	SR1	II	4.1	215 638	1 kg	E0	P409		MP2	T3	TP33			2	W1					CE10	40	
3243	VASTE STOFFEN DIE GIFTIGE VLOEISTOF BEVATTEN, N.E.G.	6.1	T9	II	6.1	217 274 601	500 g	E4	P002 IBC02	PP9	MP10	T3 BK1 BK2	TP33	SGAH	TU15	2		VC1 VC2 AP7	CW13 CW28 CW31			CE5	60	
3244	VASTE STOFFEN DIE BIJTENDE VLOEISTOF BEVATTEN, N.E.G.	8	C10	II	8	218 274	1 kg	E2	P002 IBC05	PP9	MP10	T3 BK1 BK2	TP33	SGAV		2		VC1 VC2 AP7				CE10	80	
3245	GENETISCH GEMODIFICEERDE MICRO-ORGANISMEN of GENETISCH GEMODIFICEERDE ORGANISMEN	9	M8		9	219 637	0	E0	P904 IBC08		MP6					2						CW13 CW17 CW18 CW26 CW28 CW31		90
3245	GENETISCH GEMODIFICEERDE MICRO-ORGANISMEN of GENETISCH GEMODIFICEERDE ORGANISMEN, in sterk gekoelde vloeibare stikstof	9	M8		9+2.2	219 637	0	E0	P904 IBC08		MP6					2						CW13 CW17 CW18 CW26 CW28 CW31		90
3246	METHAANSULFONYLCHLORIDE	6.1	TC1	I	6.1+8	354	0	E0	P602		MP8 MP17	T20	TP2 TP37	L10CH	TU14 TU15 TU38 TE21 TE22	1						CW13 CW28 CW31		668
3247	NATRIUMPEROXOBORAAT, WATERVRIJ	5.1	O2	II	5.1		1 kg	E2	P002 IBC08		MP2	T3	TP33	SGAN	TU3	2	W11					CW24	CE10	50
3248	MEDICAMENT, VLOEIBAAR, BRANDBAAR, GIFTIG, N.E.G.	3	FT1	II	3+6.1	220 221 601	1 L	E2	P001		MP19			L4BH	TU15	2						CW13 CW28	CE7	336
3248	MEDICAMENT, VLOEIBAAR, BRANDBAAR, GIFTIG, N.E.G.	3	FT1	III	3+6.1	220 221 601	5 L	E1	P001 R001		MP19			L4BH	TU15	3						CW13 CW28	CE4	36



UN-nr	Benaming en beschrijving	Klasse	Classificatiecode	Verpakkingsgroep	Etiketten	Bijzondere bepalingen	Geïmitereerde en vrijgestelde hoeveelheden		Verpakkingen			Transporttanks en bulkcontainers		RID-tanks		Vervoerscategorie	Bijzondere bepalingen voor het vervoer			Expresgoed	Gevaarsidentificatienummer
							(3a)	(3b)	(4)	(5)	(6)	(7a)	(7b)	(8)	(9a)		(9b)	(10)	(11)		
	3.1.2	2.2	2.2	2.1.1.3	5.2.2	3.3	3.4	3.5.1.2	4.1.4	4.1.4	4.1.10	4.2.5.2, 7.3.2	4.2.5.3	4.3	4.3.5, 6.8.4	1.1.3.6	7.2.4	7.3.3	7.5.11	8.5	5.3.2.3
(1)	(2)	(3a)	(3b)	(4)	(5)	(6)	(7a)	(7b)	(8)	(9a)	(9b)	(10)	(11)	(12)	(13)	(15)	(16)	(17)	(18)	(19)	(20)
3249	MEDICAMENT, VAST, GIFTIG, N.E.G.	6.1	T2	II	6.1	221 601	500 g	E4	P002		MP10	T3	TP33	SGAH L4BH	TU15	2			CW13 CW28 CW31	CE9	60
3249	MEDICAMENT, VAST, GIFTIG, N.E.G.	6.1	T2	III	6.1	221 601	5 kg	E1	P002 LP02 R001		MP10	T1	TP33	SGAH L4BH	TU15	2		VC1 VC2 AP7	CW13 CW28 CW31	CE11	60
3250	CHLOORAZIJNZUUR, GESMOLTEN	6.1	TC1	II	6.1+8		0	E0				T7	TP3 TP28	L4BH	TU15 TC4	0			CW13 CW31		68
3251	ISOSORBIDE-5-MONONITRAAT	4.1	SR1	III	4.1	226 638	5 kg	E0	P409		MP2					3	W1			CE11	40
3252	DIFLUORMETHAAN (KOELGAS R 32)	2	2F		2.1 (+13)	662	0	E0	P200		MP9	T50 (M)		PxBN(M)	TU38 TE22 TA4 TT9 TM6	2			CW9 CW10 CW36	CE3	23
3253	DINATRIUMTRIOXOSILICAAT (NATRIUMMETASILICAAT)	8	C6	III	8		5 kg	E1	P002 IBC08 LP02 R001	☐ B3	MP10	T1	TP33	SGAV		3		VC1 VC2 AP7		CE11	80
3254	TRIBUTYLFOSFAAN	4.2	S1	I	4.2		0	E0	P400		MP2	T21	TP2 TP7			0	W1				333
3255	tert-BUTYLHYPOCHLORIET	4.2	SC1	VERVOER VERBODEN																	
3256	VERWARMDE VLOEISTOF, BRANDBAAR, N.E.G., met een vlampunt hoger dan 60 °C, bij een temperatuur gelijk aan of hoger dan haar vlampunt en lager dan 100 °C	3	F2	III	3	274 560	0	E0	P099 IBC99		MP2	T3	TP3 TP29	LGAV	TU35	3				CE4	30
3256	VERWARMDE VLOEISTOF, BRANDBAAR, N.E.G., met een vlampunt hoger dan 60 °C, bij een temperatuur gelijk aan of hoger dan haar vlampunt en gelijk aan of hoger dan 100 °C	3	F2	III	3	274 560	0	E0	P099 IBC99		MP2	T3	TP3 TP29	LGAV	TU35	3				CE4	30
3257	VERWARMDE VLOEISTOF, N.E.G., bij een temperatuur gelijk aan of hoger dan 100 °C en, bij stoffen met een vlampunt, lager dan haar vlampunt (met inbegrip van gesmolten metalen, gesmolten zouten, etc.)	9	M9	III	9	274 643	0	E0	P099 IBC99			T3	TP3 TP29	LGAV	TU35 TE6 TE14	3		VC3	CW17 CW31		99
3258	VERWARMDE VASTE STOF, N.E.G., bij een temperatuur gelijk aan of hoger dan 240 °C.	9	M10	III	9	274 643	0	E0	P099 IBC99							3		VC3	CW31		99
3259	AMINEN, VAST, BIJTEND, N.E.G. of POLYAMINEN, VAST, BIJTEND, N.E.G.	8	C8	I	8	274	0	E0	P002 IBC07		MP18	T6	TP33	S10AN L10BH	TU38 TE22	1	W10				88
3259	AMINEN, VAST, BIJTEND, N.E.G. of POLYAMINEN, VAST, BIJTEND, N.E.G.	8	C8	II	8	274	1 kg	E2	P002 ☐ IBC08	☐ B4	MP10	T3	TP33	SGAN L4BN		2	W11			CE10	80
3259	AMINEN, VAST, BIJTEND, N.E.G. of POLYAMINEN, VAST, BIJTEND, N.E.G.	8	C8	III	8	274	5 kg	E1	P002 IBC08 LP02 R001	☐ B3	MP10	T1	TP33	SGAV L4BN		3		VC1 VC2 AP7		CE11	80
3260	BIJTENDE ZURE ANORGANISCHE VASTE STOF, N.E.G.	8	C2	I	8	274	0	E0	P002 IBC07		MP18	T6	TP33	S10AN		1	W10				88
3260	BIJTENDE ZURE ANORGANISCHE VASTE STOF, N.E.G.	8	C2	II	8	274	1 kg	E2	P002 ☐ IBC08	☐ B4	MP10	T3	TP33	SGAN		2	W11			CE10	80

UN-nr	Benaming en beschrijving	Klasse	Classificatiecode	Verpakkingsgroep	Etiketten	Bijzondere bepalingen	Geïmiterde en vrijgestelde hoeveelheden		Verpakkingen			Transporttanks en bulkcontainers		RID-tanks		Vervoerscategorie	Bijzondere bepalingen voor het vervoer			Expresgoed	Gevaarsidentificatienummer	
									Verpakkingsinstructies	Bijzondere bepalingen	Gezamenlijke verpakking	Instructies	Bijzondere bepalingen	Tankcode	Bijzondere bepalingen		Colli	Los gestort	Laden, lossen en behandeling			
	3.1.2	2.2	2.2	2.1.1.3	5.2.2	3.3	3.4	3.5.1.2	4.1.4	4.1.4	4.1.10	4.2.5.2, 7.3.2	4.2.5.3	4.3	4.3.5, 6.8.4	1.1.3.6	7.2.4	7.3.3	7.5.11	8.5	5.3.2.3	
(1)	(2)	(3a)	(3b)	(4)	(5)	(6)	(7a)	(7b)	(8)	(9a)	(9b)	(10)	(11)	(12)	(13)	(15)	(16)	(17)	(18)	(19)	(20)	
3260	BIJTENDE ZURE ANORGANISCHE VASTE STOF, N.E.G.	8	C2	III	8	274	5 kg	E1	P002 IBC08 LP02 R001	<input type="checkbox"/>	B3	MP10	T1	TP33	SGAV		3		VC1 VC2 AP7		CE11	80
3261	BIJTENDE ZURE ORGANISCHE VASTE STOF, N.E.G.	8	C4	I	8	274	0	E0	P002 IBC07			MP18	T6	TP33	S10AN L10BH	TU38 TE22	1	W10				88
3261	BIJTENDE ZURE ORGANISCHE VASTE STOF, N.E.G.	8	C4	II	8	274	1 kg	E2	P002 <input type="checkbox"/>	<input type="checkbox"/>	B4	MP10	T3	TP33	SGAN L4BN		2	W11			CE10	80
3261	BIJTENDE ZURE ORGANISCHE VASTE STOF, N.E.G.	8	C4	III	8	274	5 kg	E1	P002 IBC08 LP02 R001	<input type="checkbox"/>	B3	MP10	T1	TP33	SGAV L4BN		3		VC1 VC2 AP7		CE11	80
3262	BIJTENDE BASISCHE ANORGANISCHE VASTE STOF, N.E.G.	8	C6	I	8	274	0	E0	P002 IBC07			MP18	T6	TP33	S10AN L10BH	TU38 TE22	1	W10				88
3262	BIJTENDE BASISCHE ANORGANISCHE VASTE STOF, N.E.G.	8	C6	II	8	274	1 kg	E2	P002 <input type="checkbox"/>	<input type="checkbox"/>	B4	MP10	T3	TP33	SGAN L4BN		2	W11			CE10	80
3262	BIJTENDE BASISCHE ANORGANISCHE VASTE STOF, N.E.G.	8	C6	III	8	274	5 kg	E1	P002 IBC08 LP02 R001	<input type="checkbox"/>	B3	MP10	T1	TP33	SGAV L4BN		3		VC1 VC2 AP7		CE11	80
3263	BIJTENDE BASISCHE ORGANISCHE VASTE STOF, N.E.G.	8	C8	I	8	274	0	E0	P002 IBC07			MP18	T6	TP33	S10AN L10BH	TU38 TE22	1	W10				88
3263	BIJTENDE BASISCHE ORGANISCHE VASTE STOF, N.E.G.	8	C8	II	8	274	1 kg	E2	P002 <input type="checkbox"/>	<input type="checkbox"/>	B4	MP10	T3	TP33	SGAN L4BN		2	W11			CE10	80
3263	BIJTENDE BASISCHE ORGANISCHE VASTE STOF, N.E.G.	8	C8	III	8	274	5 kg	E1	P002 IBC08 LP02 R001	<input type="checkbox"/>	B3	MP10	T1	TP33	SGAV L4BN		3		VC1 VC2 AP7		CE11	80
3264	BIJTENDE ZURE ANORGANISCHE VLOEISTOF, N.E.G.	8	C1	I	8	274	0	E0	P001			MP8 <input type="checkbox"/>	T14	TP2	L10BH	TU38 TE22	1					88
3264	BIJTENDE ZURE ANORGANISCHE VLOEISTOF, N.E.G.	8	C1	II	8	274	1 L	E2	P001 IBC02			MP15	T11	TP2 TP27	L4BN		2				CE6	80
3264	BIJTENDE ZURE ANORGANISCHE VLOEISTOF, N.E.G.	8	C1	III	8	274	5 L	E1	P001 IBC03 LP01 R001			MP19	T7	TP1 TP28	L4BN		3	W12			CE8	80
3265	BIJTENDE ZURE ORGANISCHE VLOEISTOF, N.E.G.	8	C3	I	8	274	0	E0	P001			MP8 <input type="checkbox"/>	T14	TP2	L10BH	TU38 TE22	1					88
3265	BIJTENDE ZURE ORGANISCHE VLOEISTOF, N.E.G.	8	C3	II	8	274	1 L	E2	P001 IBC02			MP15	T11	TP2 TP27	L4BN		2				CE6	80
3265	BIJTENDE ZURE ORGANISCHE VLOEISTOF, N.E.G.	8	C3	III	8	274	5 L	E1	P001 IBC03 LP01 R001			MP19	T7	TP1 TP28	L4BN		3	W12			CE8	80
3266	BIJTENDE BASISCHE ANORGANISCHE VLOEISTOF, N.E.G.	8	C5	I	8	274	0	E0	P001			MP8 <input type="checkbox"/>	T14	TP2	L10BH	TU38 TE22	1					88
3266	BIJTENDE BASISCHE ANORGANISCHE VLOEISTOF, N.E.G.	8	C5	II	8	274	1 L	E2	P001 IBC02			MP15	T11	TP2 TP27	L4BN		2				CE6	80

UN-nr	Benaming en beschrijving	Klasse	Classificatiecode	Verpakkingsgroep	Etiketten	Bijzondere bepalingen	Geïmitateerde en vrijgestelde hoeveelheden		Verpakkingen			Transporttanks en bulkcontainers		RID-tanks		Vervoerscategorie	Bijzondere bepalingen voor het vervoer			Expresgoed	Gevaarsidentificatienummer
							(7a)	(7b)	Verpakkingsinstructies	Bijzondere bepalingen	Gezamenlijke verpakking	Instructies	Bijzondere bepalingen	Tankcode	Bijzondere bepalingen		Colli	Los gestort	Laden, lossen en behandeling		
	3.1.2	2.2	2.2	2.1.1.3	5.2.2	3.3	3.4	3.5.1.2	4.1.4	4.1.4	4.1.10	4.2.5.2, 7.3.2	4.2.5.3	4.3	4.3.5, 6.8.4	1.1.3.6	7.2.4	7.3.3	7.5.11	8.5	5.3.2.3
(1)	(2)	(3a)	(3b)	(4)	(5)	(6)	(7a)	(7b)	(8)	(9a)	(9b)	(10)	(11)	(12)	(13)	(15)	(16)	(17)	(18)	(19)	(20)
3266	BIJTENDE BASISCHE ANORGANISCHE VLOEISTOF, N.E.G.	8	C5	III	8	274	5 L	E1	P001 IBC03 LP01 R001		MP19	T7	TP1 TP28	L4BN		3	W12			CE8	80
3267	BIJTENDE BASISCHE ORGANISCHE VLOEISTOF, N.E.G.	8	C7	I	8	274	0	E0	P001		MP8 □ MP17	T14	TP2 TP27	L10BH	TU38 TE22	1					88
3267	BIJTENDE BASISCHE ORGANISCHE VLOEISTOF, N.E.G.	8	C7	II	8	274	1 L	E2	P001 IBC02		MP15	T11	TP2 TP27	L4BN		2				CE6	80
3267	BIJTENDE BASISCHE ORGANISCHE VLOEISTOF, N.E.G.	8	C7	III	8	274	5 L	E1	P001 IBC03 LP01 R001		MP19	T7	TP1 TP28	L4BN		3	W12			CE8	80
3268	VEILIGHEIDSINRICHTINGEN, elektrisch geïmitateerd	9	M5		9	280 289	0	E0	P902 LP902							4				CE2	90
3269	POLYESTERHARS-KIT	3	F3	II	3	236 340	5 L	E0	P302 R001							2				CE7	33
3269	POLYESTERHARS-KIT	3	F3	III	3	236 340	5 L	E0	P302 R001							3				CE4	30
3269	POLYESTERHARS-KIT (visceus volgens 2.2.3.1.4)	3	F3	III	3	236 340	5 L	E0	P302 R001							3				CE4	33
3270	MEMBRAANFILTERS VAN NITROCELLULOSE met ten hoogste 12,6 % stikstof in de droge stof	4.1	F1	II	4.1	237 286	1 kg	E2	P411		MP11					2	W1			CE10	40
3271	ETHERS, N.E.G.	3	F1	II	3	274	1 L	E2	P001 IBC02 R001		MP19	T7	TP1 TP8 TP28	LGBF		2				CE7	33
3271	ETHERS, N.E.G.	3	F1	III	3	274	5 L	E1	P001 IBC03 LP01 R001		MP19	T4	TP1 TP29	LGBF		3	W12			CE4	30
3272	ESTERS, N.E.G.	3	F1	II	3	274 601	1 L	E2	P001 IBC02 R001		MP19	T7	TP1 TP8 TP28	LGBF		2				CE7	33
3272	ESTERS, N.E.G.	3	F1	III	3	274 601	5 L	E1	P001 IBC03 LP01 R001		MP19	T4	TP1 TP29	LGBF		3	W12			CE4	30
3273	NITRILLEN, BRANDBAAR, GIFTIG, N.E.G.	3	FT1	I	3+6.1	274	0	E0	P001		MP7 □ MP17	T14	TP2 TP27	L10CH	TU14 TU15 TU38 TE21 TE22	1			CW13 CW28		336
3273	NITRILLEN, BRANDBAAR, GIFTIG, N.E.G.	3	FT1	II	3+6.1	274	1 L	E2	P001 IBC02		MP19	T11	TP2 TP27	L4BH	TU15	2			CW13 CW28	CE7	336
3274	ALCOHOLATEN, OPLOSSING in alcohol, N.E.G.	3	FC	II	3+8	274	1 L	E2	P001 IBC02		MP19			L4BH		2				CE7	338
3275	NITRILLEN, GIFTIG, BRANDBAAR, N.E.G.	6.1	TF1	I	6.1+3	274 315	0	E5	P001		MP8 □ MP17	T14	TP2 TP27	L10CH	TU14 TU15 TU38 TE21 TE22	1			CW13 CW28 CW31		663

UN-nr	Benaming en beschrijving	Klasse	Classificatiecode	Verpakkingsgroep	Etiketten	Bijzondere bepalingen	Geïmitereerde en vrijgestelde hoeveelheden		Verpakkingen			Transporttanks en bulkcontainers		RID-tanks		Vervoerscategorie	Bijzondere bepalingen voor het vervoer			Expresgoed	Gevaaridentificatienummer
							(7a)	(7b)	(8)	(9a)	(9b)	(10)	(11)	(12)	(13)		(15)	(16)	(17)		
	3.1.2	2.2	2.2	2.1.1.3	5.2.2	3.3	3.4	3.5.1.2	4.1.4	4.1.4	4.1.10	4.2.5.2, 7.3.2	4.2.5.3	4.3	4.3.5, 6.8.4	1.1.3.6	7.2.4	7.3.3	7.5.11	8.5	5.3.2.3
(1)	(2)	(3a)	(3b)	(4)	(5)	(6)	(7a)	(7b)	(8)	(9a)	(9b)	(10)	(11)	(12)	(13)	(15)	(16)	(17)	(18)	(19)	(20)
3275	NITRILLEN, GIFTIG, BRANDBAAR, N.E.G.	6.1	TF1	II	6.1+3	274	100 ml	E4	P001 IBC02		MP15	T11	TP2 TP27	L4BH	TU15	2			CW13 CW28 CW31	CE5	63
3276	NITRILLEN, VLOEIBAAR, GIFTIG, N.E.G.	6.1	T1	I	6.1	274 315	0	E5	P001		MP8 <input type="checkbox"/> MP17	T14	TP2 TP27	L10CH	TU14 TU15 TU38 TE21 TE22	1			CW13 CW28 CW31		66
3276	NITRILLEN, VLOEIBAAR, GIFTIG, N.E.G.	6.1	T1	II	6.1	274	100 ml	E4	P001 IBC02		MP15	T11	TP2 TP27	L4BH	TU15	2			CW13 CW28 CW31	CE5	60
3276	NITRILLEN, VLOEIBAAR, GIFTIG, N.E.G.	6.1	T1	III	6.1	274	5 L	E1	P001 IBC03 LP01 R001		MP19	T7	TP1 TP28	L4BH	TU15	2	W12		CW13 CW28 CW31	CE8	60
3277	CHLOORFORMIATEN, GIFTIG, BIJTEND, N.E.G.	6.1	TC1	II	6.1+8	274 561	100 ml	E4	P001 IBC02		MP15	T8	TP2 TP28	L4BH	TU15	2			CW13 CW28 CW31	CE9	68
3278	ORGANISCHE FOSFORVERBINDING, VLOEIBAAR, GIFTIG, N.E.G.	6.1	T1	I	6.1	43 274 315	0	E5	P001		MP8 <input type="checkbox"/> MP17	T14	TP2 TP27	L10CH	TU14 TU15 TU38 TE21 TE22	1			CW13 CW28 CW31		66
3278	ORGANISCHE FOSFORVERBINDING, VLOEIBAAR, GIFTIG, N.E.G.	6.1	T1	II	6.1	43 274	100 ml	E4	P001 IBC02		MP15	T11	TP2 TP27	L4BH	TU15	2			CW13 CW28 CW31	CE5	60
3278	ORGANISCHE FOSFORVERBINDING, VLOEIBAAR, GIFTIG, N.E.G.	6.1	T1	III	6.1	43 274	5 L	E1	P001 IBC03 LP01 R001		MP19	T7	TP1 TP28	L4BH	TU15	2	W12		CW13 CW28 CW31	CE8	60
3279	ORGANISCHE FOSFORVERBINDING, GIFTIG, BRANDBAAR, N.E.G.	6.1	TF1	I	6.1+3	43 274 315	0	E5	P001		MP8 <input type="checkbox"/> MP17	T14	TP2 TP27	L10CH	TU14 TU15 TU38 TE21 TE22	1			CW13 CW28 CW31		663
3279	ORGANISCHE FOSFORVERBINDING, GIFTIG, BRANDBAAR, N.E.G.	6.1	TF1	II	6.1+3	43 274	100 ml	E4	P001		MP15	T11	TP2 TP27	L4BH	TU15	2			CW13 CW28 CW31	CE5	63
3280	ORGANISCHE ARSEENVERBINDING, VLOEIBAAR, N.E.G.	6.1	T3	I	6.1	274 315	0	E5	P001		MP8 <input type="checkbox"/> MP17	T14	TP2 TP27	L10CH	TU14 TU15 TU38 TE21 TE22	1			CW13 CW28 CW31		66

UN-nr	Benaming en beschrijving	Klasse	Classificatiecode	Verpakkingsgroep	Etiketten	Bijzondere bepalingen	Geïmitereerde en vrijgestelde hoeveelheden		Verpakkingen			Transporttanks en bulkcontainers		RID-tanks		Vervoerscategorie	Bijzondere bepalingen voor het vervoer			Expresgoed	Gevaarsidentificatienummer
							3.4	3.5.1.2	Verpakkingsinstructies	Bijzondere bepalingen	Gezamenlijke verpakking	Instructies	Bijzondere bepalingen	Tankcode	Bijzondere bepalingen		Colli	Los gestort	Laden, lossen en behandeling		
	3.1.2	2.2	2.2	2.1.1.3	5.2.2	3.3	3.4	3.5.1.2	4.1.4	4.1.4	4.1.10	4.2.5.2, 7.3.2	4.2.5.3	4.3	4.3.5, 6.8.4	1.1.3.6	7.2.4	7.3.3	7.5.11	8.5	5.3.2.3
(1)	(2)	(3a)	(3b)	(4)	(5)	(6)	(7a)	(7b)	(8)	(9a)	(9b)	(10)	(11)	(12)	(13)	(15)	(16)	(17)	(18)	(19)	(20)
3280	ORGANISCHE ARSEENVERBINDING, VLOEIBAAR, N.E.G.	6.1	T3	II	6.1	274	100 ml	E4	P001 IBC02		MP15	T11	TP2 TP27	L4BH	TU15	2			CW13 CW28 CW31	CE5	60
3280	ORGANISCHE ARSEENVERBINDING, VLOEIBAAR, N.E.G.	6.1	T3	III	6.1	274	5 L	E1	P001 IBC03 LP01 R001		MP19	T7	TP1 TP28	L4BH	TU15	2	W12		CW13 CW28 CW31	CE11	60
3281	METAALCARBONYLEN, VLOEIBAAR, N.E.G.	6.1	T3	I	6.1	274 315 562	0	E5	P601		MP8 <input type="checkbox"/> MP17	T14	TP2 TP27	L10CH	TU14 TU15 TU38 TE21 TE22	1			CW13 CW28 CW31		66
3281	METAALCARBONYLEN, VLOEIBAAR, N.E.G.	6.1	T3	II	6.1	274 562	100 ml	E4	P001 IBC02		MP15	T11	TP2 TP27	L4BH	TU15	2			CW13 CW28 CW31	CE5	60
3281	METAALCARBONYLEN, VLOEIBAAR, N.E.G.	6.1	T3	III	6.1	274 562	5 L	E1	P001 IBC03 LP01 R001		MP19	T7	TP1 TP28	L4BH	TU15	2	W12		CW13 CW28 CW31	CE8	60
3282	METAALORGANISCHE VERBINDING, VLOEIBAAR, GIFTIG, N.E.G.	6.1	T3	I	6.1	274 562	0	E5	P001		MP8 <input type="checkbox"/> MP17	T14	TP2 TP27	L10CH	TU14 TU15 TU38 TE21 TE22	1			CW13 CW28 CW31		66
3282	METAALORGANISCHE VERBINDING, VLOEIBAAR, GIFTIG, N.E.G.	6.1	T3	II	6.1	274 562	100 ml	E4	P001 IBC02		MP15	T11	TP2 TP27	L4BH	TU15	2			CW13 CW28 CW31	CE5	60
3282	METAALORGANISCHE VERBINDING, VLOEIBAAR, GIFTIG, N.E.G.	6.1	T3	III	6.1	274 562	5 L	E1	P001 IBC03 LP01 R001		MP19	T7	TP1 TP28	L4BH	TU15	2	W12		CW13 CW28 CW31	CE8	60
3283	SELEENVERBINDING, VAST, N.E.G.	6.1	T5	I	6.1	274 563	0	E5	P002 IBC07		MP18	T6	TP33	S10AH L10CH	TU14 TU15 TU38 TE21 TE22	1	W10		CW13 CW28 CW31		66
3283	SELEENVERBINDING, VAST, N.E.G.	6.1	T5	II	6.1	274 563	500 g	E4	P002 <input type="checkbox"/> IBC08	<input type="checkbox"/> B4	MP10	T3	TP33	SGAH L4BH	TU15	2	W11		CW13 CW28 CW31	CE9	60
3283	SELEENVERBINDING, VAST, N.E.G.	6.1	T5	III	6.1	274 563	5 kg	E1	P002 IBC08 LP02 R001	<input type="checkbox"/> B3	MP10	T1	TP33	SGAH L4BH	TU15	2		VC1 VC2 AP7	CW13 CW28 CW31	CE11	60

UN-nr	Benaming en beschrijving	Klasse	Classificatiecode	Verpakkingsgroep	Etiketten	Bijzondere bepalingen	Geïmiterde en vrijgestelde hoeveelheden		Verpakkingen			Transporttanks en bulkcontainers		RID-tanks		Vervoerscategorie	Bijzondere bepalingen voor het vervoer			Expresgoed	Gevaaridentificatienummer
									Verpakkingsinstructies	Bijzondere bepalingen	Gezamenlijke verpakking	Instructies	Bijzondere bepalingen	Tankcode	Bijzondere bepalingen		Colli	Los gestort	Laden, lossen en behandeling		
	3.1.2	2.2	2.2	2.1.1.3	5.2.2	3.3	3.4	3.5.1.2	4.1.4	4.1.4	4.1.10	4.2.5.2, 7.3.2	4.2.5.3	4.3	4.3.5, 6.8.4	1.1.3.6	7.2.4	7.3.3	7.5.11	8.5	5.3.2.3
(1)	(2)	(3a)	(3b)	(4)	(5)	(6)	(7a)	(7b)	(8)	(9a)	(9b)	(10)	(11)	(12)	(13)	(15)	(16)	(17)	(18)	(19)	(20)
3284	TELLUURVERBINDING, N.E.G.	6.1	T5	I	6.1	274	0	E5	P002 IBC07		MP18	T6	TP33	S10AH L10CH	TU14 TU15 TU38 TE21 TE22	1	W10		CW13 CW28 CW31		66
3284	TELLUURVERBINDING, N.E.G.	6.1	T5	II	6.1	274	500 g	E4	P002 <input type="checkbox"/> IBC08	<input type="checkbox"/> B4	MP10	T3	TP33	SGAH L4BH	TU15	2	W11		CW13 CW28 CW31	CE9	60
3284	TELLUURVERBINDING, N.E.G.	6.1	T5	III	6.1	274	5 kg	E1	P002 IBC08 LP02 R001	<input type="checkbox"/> B3	MP10	T1	TP33	SGAH L4BH	TU15	2		VC1 VC2 AP7	CW13 CW28 CW31	CE11	60
3285	VANADIUMVERBINDING, N.E.G.	6.1	T5	I	6.1	274 564	0	E5	P002 IBC07		MP18	T6	TP33	S10AH L10CH	TU14 TU15 TU38 TE21 TE22	1	W10		CW13 CW28 CW31		66
3285	VANADIUMVERBINDING, N.E.G.	6.1	T5	II	6.1	274 564	500 g	E4	P002 <input type="checkbox"/> IBC08	<input type="checkbox"/> B4	MP10	T3	TP33	SGAH L4BH	TU15	2	W11		CW13 CW28 CW31	CE9	60
3285	VANADIUMVERBINDING, N.E.G.	6.1	T5	III	6.1	274 564	5 kg	E1	P002 IBC08 LP02 R001	<input type="checkbox"/> B3	MP10	T1	TP33	SGAH L4BH	TU15	2		VC1 VC2 AP7	CW13 CW28 CW31	CE11	60
3286	BRANDBARE VLOEISTOF, GIFTIG, BIJTEND, N.E.G.	3	FTC	I	3+6.1+8	274	0	E0	P001		MP7 <input type="checkbox"/> MP17	T14	TP2 TP27	L10CH	TU14 TU15 TU38 TE21 TE22	1			CW13 CW28		368
3286	BRANDBARE VLOEISTOF, GIFTIG, BIJTEND, N.E.G.	3	FTC	II	3+6.1+8	274	1 L	E2	P001 IBC02		MP19	T11	TP2 TP27	L4BH	TU15	2			CW13 CW28	CE7	368
3287	GIFTIGE ANORGANISCHE VLOEISTOF, N.E.G.	6.1	T4	I	6.1	274 315	0	E5	P001		MP8 <input type="checkbox"/> MP17	T14	TP2 TP27	L10CH	TU14 TU15 TU38 TE21 TE22	1			CW13 CW28 CW31		66
3287	GIFTIGE ANORGANISCHE VLOEISTOF, N.E.G.	6.1	T4	II	6.1	274	100 ml	E4	P001 IBC02		MP15	T11	TP2 TP27	L4BH	TU15	2			CW13 CW28 CW31	CE5	60
3287	GIFTIGE ANORGANISCHE VLOEISTOF, N.E.G.	6.1	T4	III	6.1	274	5 L	E1	P001 IBC03 LP01 R001		MP19	T7	TP1 TP28	L4BH	TU15	2	W12		CW13 CW28 CW31	CE8	60

UN-nr	Benaming en beschrijving	Klasse	Classificatiecode	Verpakkingsgroep	Etiketten	Bijzondere bepalingen	Geïmitereerde en vrijgestelde hoeveelheden		Verpakkingen			Transporttanks en bulkcontainers		RID-tanks		Vervoerscategorie	Bijzondere bepalingen voor het vervoer			Expresgoed	Gevaarsidentificatienummer
							3.4	3.5.1.2	Verpakkingsinstructies	Bijzondere bepalingen	Gezamenlijke verpakking	Instructies	Bijzondere bepalingen	Tankcode	Bijzondere bepalingen		Colli	Los gestort	Laden, lossen en behandeling		
	3.1.2	2.2	2.2	2.1.1.3	5.2.2	3.3	3.4	3.5.1.2	4.1.4	4.1.4	4.1.10	4.2.5.2, 7.3.2	4.2.5.3	4.3	4.3.5, 6.8.4	1.1.3.6	7.2.4	7.3.3	7.5.11	8.5	5.3.2.3
(1)	(2)	(3a)	(3b)	(4)	(5)	(6)	(7a)	(7b)	(8)	(9a)	(9b)	(10)	(11)	(12)	(13)	(15)	(16)	(17)	(18)	(19)	(20)
3288	GIFTIGE ANORGANISCHE VASTE STOF, N.E.G.	6.1	T5	I	6.1	274	0	E5	P002 IBC07		MP18	T6	TP33	S10AH L10CH	TU14 TU15 TU38 TE21 TE22	1	W10		CW13 CW28 CW31		66
3288	GIFTIGE ANORGANISCHE VASTE STOF, N.E.G.	6.1	T5	II	6.1	274	500 g	E4	P002 <input type="checkbox"/> IBC08	<input type="checkbox"/> B4	MP10	T3	TP33	SGAH L4BH	TU15	2	W11		CW13 CW28 CW31	CE9	60
3288	GIFTIGE ANORGANISCHE VASTE STOF, N.E.G.	6.1	T5	III	6.1	274	5 kg	E1	P002 IBC08 LP02 R001	<input type="checkbox"/> B3	MP10	T1	TP33	SGAH L4BH	TU15	2		VC1 VC2 AP7	CW13 CW28 CW31	CE11	60
3289	GIFTIGE ANORGANISCHE VLOEISTOF, BIJTEND, N.E.G.	6.1	TC3	I	6.1+8	274 315	0	E5	P001		MP8 <input type="checkbox"/> MP17	T14	TP2 TP27	L10CH	TU14 TU15 TU38 TE21 TE22	1			CW13 CW28 CW31		668
3289	GIFTIGE ANORGANISCHE VLOEISTOF, BIJTEND, N.E.G.	6.1	TC3	II	6.1+8	274	100 ml	E4	P001 IBC02		MP15	T11	TP2 TP27	L4BH	TU15	2			CW13 CW28 CW31	CE5	68
3290	GIFTIGE ANORGANISCHE VASTE STOF, BIJTEND, N.E.G.	6.1	TC4	I	6.1+8	274	0	E5	P002 IBC05		MP18	T6	TP33	S10AH L10CH	TU15 TU38 TE22	1	W10		CW13 CW28 CW31		668
3290	GIFTIGE ANORGANISCHE VASTE STOF, BIJTEND, N.E.G.	6.1	TC4	II	6.1+8	274	500 g	E4	P002 IBC06		MP10	T3	TP33	SGAH L4BH	TU15	2	W11		CW13 CW28 CW31	CE5	68
3291	ZIEKENHUISAFVAL, ONGESPECIFICEERD, N.E.G. of (BIO)MEDISCH AFVAL, N.E.G. of GERELEMENTEERD MEDISCH AFVAL, N.E.G., in sterk gekoelde vloeibare stikstof	6.2	I3	II	6.2+2.2	565	0	E0	P621 IBC620 LP621		MP6					2	W9		CW13 CW18 CW28	CE14	606
3291	ZIEKENHUISAFVAL, ONGESPECIFICEERD, N.E.G. of (BIO)MEDISCH AFVAL, N.E.G. of GERELEMENTEERD MEDISCH AFVAL, N.E.G.	6.2	I3	II	6.2	565	0	E0	P621 IBC620 LP621		MP6	BK2				2	W9	VC3	CW13 CW18 CW28	CE14	606
3292	NATRIUMBATTERIJEN of NATRIUMCELLEN	4.3	W3		4.3	239 295	0	E0	P408							2	W1		CW23	CE2	423
3293	HYDRAZINE, OPLOSSING IN WATER met ten hoogste 37 massa-% hydrazine	6.1	T4	III	6.1	566	5 L	E1	P001 IBC03 LP01 R001		MP19	T4	TP1	L4BH	TU15	2	W12		CW13 CW28 CW31	CE8	60
3294	CYANWATERSTOF, OPLOSSING IN ALCOHOL met ten hoogste 45 massa-% cyaanwaterstof	6.1	TF1	I	6.1+3	610	0	E0	P601		MP8 <input type="checkbox"/> MP17	T14	TP2	L15DH(+)	TU14 TU15 TU38 TE21 TE22 TE25	0			CW13 CW28 CW31		663

UN-nr	Benaming en beschrijving	Klasse	Classificatiecode	Verpakkingsgroep	Etiketten	Bijzondere bepalingen	Geïmitereerde en vrijgestelde hoeveelheden		Verpakkingen			Transporttanks en bulkcontainers		RID-tanks		Vervoerscategorie	Bijzondere bepalingen voor het vervoer			Expresgoed	Gevaarsidentificatienummer
							(7a)	(7b)	(8)	(9a)	(9b)	(10)	(11)	(12)	(13)		(15)	(16)	(17)		
							3.4	3.5.1.2	4.1.4	4.1.4	4.1.10	4.2.5.2, 7.3.2	4.2.5.3	4.3	4.3.5, 6.8.4	1.1.3.6	7.2.4	7.3.3	7.5.11	8.5	5.3.2.3
(1)	(2)	(3a)	(3b)	(4)	(5)	(6)	(7a)	(7b)	(8)	(9a)	(9b)	(10)	(11)	(12)	(13)	(15)	(16)	(17)	(18)	(19)	(20)
	3.1.2	2.2	2.2	2.1.1.3	5.2.2	3.3	3.4	3.5.1.2	4.1.4	4.1.4	4.1.10	4.2.5.2, 7.3.2	4.2.5.3	4.3	4.3.5, 6.8.4	1.1.3.6	7.2.4	7.3.3	7.5.11	8.5	5.3.2.3
3295	KOOLWATERSTOFFEN, VLOEIBAAR, N.E.G.	3	F1	I	3		500 ml	E3	P001		MP7 □ MP17	T11	TP1 TP8 TP28	L4BN		1					33
3295	KOOLWATERSTOFFEN, VLOEIBAAR, N.E.G. (dampdruk bij 50 °C hoger dan 110 kPa)	3	F1	II	3	640C	1 L	E2	P001		MP19	T7	TP1 TP8 TP28	L1,5BN		2				CE7	33
3295	KOOLWATERSTOFFEN, VLOEIBAAR, N.E.G. (dampdruk bij 50 °C ten hoogste 110 kPa)	3	F1	II	3	640D	1 L	E2	P001 IBC02 R001		MP19	T7	TP1 TP8 TP28	LGBF		2				CE7	33
3295	KOOLWATERSTOFFEN, VLOEIBAAR, N.E.G.	3	F1	III	3		5 L	E1	P001 IBC03 LP01 R001		MP19	T4	TP1 TP29	LGBF		3	W12			CE4	30
3296	HEPTAFLUORPROPAAN (KOELGAS R 227)	2	2A		2.2 (+13)	662	120 ml	E1	P200		MP9	T50 (M)		PxBN(M)	TA4 TT9 TM6	3			CW9 CW10 CW36	CE3	20
3297	MENGSEL VAN ETHYLEENOXIDE EN CHLOORTETRAFLUORETHAAN, dat ten hoogste 8,8 % ethyleenoxide bevat	2	2A		2.2 (+13)	662	120 ml	E1	P200		MP9	T50 (M)		PxBN(M)	TA4 TT9 TM6	3			CW9 CW10 CW36	CE3	20
3298	MENGSEL VAN ETHYLEENOXIDE EN PENTAFLUORETHAAN, dat ten hoogste 7,9 % ethyleenoxide bevat	2	2A		2.2 (+13)	662	120 ml	E1	P200		MP9	T50 (M)		PxBN(M)	TA4 TT9 TM6	3			CW9 CW10 CW36	CE3	20
3299	MENGSEL VAN ETHYLEENOXIDE EN TETRAFLUORETHAAN, dat ten hoogste 5,6 % ethyleenoxide bevat	2	2A		2.2 (+13)	662	120 ml	E1	P200		MP9	T50 (M)		PxBN(M)	TA4 TT9 TM6	3			CW9 CW10 CW36	CE3	20
3300	MENGSEL VAN ETHYLEENOXIDE EN KOOLDIOXIDE (MENGSEL VAN ETHYLEENOXIDE EN KOOLSTOFDIOXIDE) (MENGSEL VAN ETHYLEENOXIDE EN KOOLZUUR) met meer dan 87 % ethyleenoxide	2	2TF		2.3+2.1 (+13)		0	E0	P200		MP9	(M)		PxBH(M)	TU38 TE22 TE25 TA4 TT9 TM6	1			CW9 CW10 CW36		263
3301	BIJTENDE VLOEISTOF, VOOR ZELFVERHITTING VATBAAR, N.E.G.	8	CS1	I	8+4.2	274	0	E0	P001		MP8 □ MP17			L10BH	TU38 TE22	1					884
3301	BIJTENDE VLOEISTOF, VOOR ZELFVERHITTING VATBAAR, N.E.G.	8	CS1	II	8+4.2	274	0	E2	P001		MP15			L4BN		2				CE6	84
3302	2-DIMETHYLAMINOETHYLACRYLAAT	6.1	T1	II	6.1		100 ml	E4	P001 IBC02		MP15	T7	TP2	L4BH	TU15	2			CW13 CW28 CW31	CE5	60
3303	SAMENGEPERST GAS, GIFTIG, OXIDEREND, N.E.G.	2	1TO		2.3+5.1 (+13)	274	0	E0	P200		MP9	(M)		CxBH(M)	TU6 TU38 TE22 TE25 TA4 TT9	1			CW9 CW10 CW36		265



UN-nr	Benaming en beschrijving	Klasse	Classificatiecode	Verpakkingsgroep	Etiketten	Bijzondere bepalingen	Geïmitereerde en vrijgestelde hoeveelheden		Verpakkingen			Transporttanks en bulkcontainers		RID-tanks		Vervoerscategorie	Bijzondere bepalingen voor het vervoer			Expresgoed	Gevaarsidentificatienummer
							3.4	3.5.1.2	Verpakkingsinstructies	Bijzondere bepalingen	Gezamenlijke verpakking	Instructies	Bijzondere bepalingen	Tankcode	Bijzondere bepalingen		Colli	Los gestort	Laden, lossen en behandeling		
	3.1.2	2.2	2.2	2.1.1.3	5.2.2	3.3	3.4	3.5.1.2	4.1.4	4.1.4	4.1.10	4.2.5.2, 7.3.2	4.2.5.3	4.3	4.3.5, 6.8.4	1.1.3.6	7.2.4	7.3.3	7.5.11	8.5	5.3.2.3
(1)	(2)	(3a)	(3b)	(4)	(5)	(6)	(7a)	(7b)	(8)	(9a)	(9b)	(10)	(11)	(12)	(13)	(15)	(16)	(17)	(18)	(19)	(20)
3304	SAMENGEPERST GAS, GIFTIG, BIJTEND, N.E.G.	2	1TC		2.3+8 (+13)	274	0	E0	P200		MP9	(M)		CxBH(M)	TU6 TU38 TE22 TE25 TA4 TT9	1			CW9 CW10 CW36		268
3305	SAMENGEPERST GAS, GIFTIG, BRANDBAAR, BIJTEND, N.E.G.	2	1TFC		2.3+2.1+8 (+13)	274	0	E0	P200		MP9	(M)		CxBH(M)	TU6 TU38 TE22 TE25 TA4 TT9	1			CW9 CW10 CW36		263
3306	SAMENGEPERST GAS, GIFTIG, OXIDEREND, BIJTEND, N.E.G.	2	1TOC		2.3+5.1+8 (+13)	274	0	E0	P200		MP9	(M)		CxBH(M)	TU6 TU38 TE22 TE25 TA4 TT9	1			CW9 CW10 CW36		265
3307	VLOEIBAAR GEMAAKT GAS, GIFTIG, OXIDEREND, N.E.G.	2	2TO		2.3+5.1 (+13)	274	0	E0	P200		MP9	(M)		PxBH(M)	TU6 TU38 TE22 TE25 TA4 TT9 TM6	1			CW9 CW10 CW36		265
3308	VLOEIBAAR GEMAAKT GAS, GIFTIG, BIJTEND, N.E.G.	2	2TC		2.3+8 (+13)	274	0	E0	P200		MP9	(M)		PxBH(M)	TU6 TU38 TE22 TE25 TA4 TT9 TM6	1			CW9 CW10 CW36		268
3309	VLOEIBAAR GEMAAKT GAS, GIFTIG, BRANDBAAR, BIJTEND, N.E.G.	2	2TFC		2.3+2.1+8 (+13)	274	0	E0	P200		MP9	(M)		PxBH(M)	TU6 TU38 TE22 TE25 TA4 TT9 TM6	1			CW9 CW10 CW36		263
3310	VLOEIBAAR GEMAAKT GAS, GIFTIG, OXIDEREND, BIJTEND, N.E.G.	2	2TOC		2.3+5.1+8 (+13)	274	0	E0	P200		MP9	(M)		PxBH(M)	TU6 TU38 TE22 TE25 TA4 TT9 TM6	1			CW9 CW10 CW36		265

UN-nr	Benaming en beschrijving	Klasse	Classificatiecode	Verpakkingsgroep	Etiketten	Bijzondere bepalingen	Geïmitereerde en vrijgestelde hoeveelheden		Verpakkingen			Transporttanks en bulkcontainers		RID-tanks		Vervoerscategorie	Bijzondere bepalingen voor het vervoer			Expresgoed	Gevaaridentificatienummer	
							3.4	3.5.1.2	Verpakkingstruities	Bijzondere bepalingen	Gezamenlijke verpakking	Instructies	Bijzondere bepalingen	Tankcode	Bijzondere bepalingen		Colli	Los gestort	Laden, lossen en behandeling			
	3.1.2	2.2	2.2	2.1.1.3	5.2.2	3.3	3.4	3.5.1.2	4.1.4	4.1.4	4.1.10	4.2.5.2, 7.3.2	4.2.5.3	4.3	4.3.5, 6.8.4	1.1.3.6	7.2.4	7.3.3	7.5.11	8.5	5.3.2.3	
(1)	(2)	(3a)	(3b)	(4)	(5)	(6)	(7a)	(7b)	(8)	(9a)	(9b)	(10)	(11)	(12)	(13)	(15)	(16)	(17)	(18)	(19)	(20)	
3311	STERK GEKOELD, VLOEIBAAR GAS, OXIDEREND, N.E.G.	2	3O		2.2+5.1 (+13)	274	0	E0	P203		MP9	T75	TP5 TP22	RxBN	TU7 TU19 TA4 TT9 TM6	3	W5		CW9 CW11 CW30 CW36	CE2	225	
3312	STERK GEKOELD, VLOEIBAAR GAS, BRANDBAAR N.E.G.	2	3F		2.1 (+13)	274	0	E0	P203		MP9	T75	TP5	RxBN	TU18 TU38 TE22 TA4 TT9 TM6	2	W5		CW9 CW11 CW30 CW36	CE2	223	
3313	VOOR ZELFVERHITTING VATBARE, ORGANISCHE PIGMENTEN	4.2	S2	II	4.2		0	E2	P002 <input type="checkbox"/> IBC08	<input type="checkbox"/> B4	MP14	T3	TP33	SGAV		2	W1			CE10	40	
3313	VOOR ZELFVERHITTING VATBARE, ORGANISCHE PIGMENTEN	4.2	S2	III	4.2		0	E1	P002 <input type="checkbox"/> IBC08 <input type="checkbox"/> LP02 <input type="checkbox"/> R001	<input type="checkbox"/> B3	MP14	T1	TP33	SGAV		3	W1			CE11	40	
3314	KUNSTSTOF PERSMASSA, in de vorm van pasta, vellen of geëxtrudeerde draden, die brandbare dampen ontwikkelen	9	M3	III	GEEN	207 633	5 kg	E1	P002 IBC08 R001	PP14 <input type="checkbox"/> B3 B6	MP10					3		VC1 VC2 AP2	CW31	CE11	90	
3315	MONSTER VAN CHEMISCHE STOF, GIFTIG	6.1	T8	I	6.1	250	0	E0	P099		MP8 <input type="checkbox"/> MP17					1			CW13 CW28 CW31		66	
3316	CHEMISCHE REAGENTIASET of SET VOOR EERSTE HULP	9	M11	II	9	251 340	zie SP 251	zie SP 340	P901							2					90	
3316	CHEMISCHE REAGENTIASET of SET VOOR EERSTE HULP	9	M11	III	9	251 340	zie SP 251	zie SP 340	P901							3						90
3317	2-AMINO-4,6-DINITROFENOL, BEVOCHTIGD met ten minste 20 massa-% water	4.1	D	I	4.1		0	E0	P406	PP26	MP2					1	W1				40	
3318	AMMONIAK, OPLOSSING in water, met een relatieve dichtheid bij 15 °C lager dan 0,880, met meer dan 50 % ammoniak	2	4TC		2.3+8 (+13)	23	0	E0	P200		MP9	T50 (M)		PxBH(M)	TU38 TE22 TE25 TA4 TT9 TM6	1			CW9 CW10		268	
3319	NITROGLYCERINE, MENGSEL, GEDESENSIBILISEERD, VAST, N.E.G., met meer dan 2 massa-%, maar ten hoogste 10 massa-% nitroglycerine	4.1	D	II	4.1	272 274	0	E0	P099 IBC99		MP2					2	W1			CE10	40	
3320	NATRIUMBOORHYDRIDE EN NATRIUMHYDROXIDE, OPLOSSING, met ten hoogste 12 massa-% natriumboorhydride en ten hoogste 40 massa-% natriumhydroxide	8	C5	II	8		1 L	E2	P001 IBC02		MP15	T7	TP2	L4BN		2				CE6	80	
3320	NATRIUMBOORHYDRIDE EN NATRIUMHYDROXIDE, OPLOSSING, met ten hoogste 12 massa-% natriumboorhydride en ten hoogste 40 massa-% natriumhydroxide	8	C5	III	8		5 L	E1	P001 IBC03 LP01 R001		MP19	T4	TP2	L4BN		3	W12			CE8	80	

UN-nr	Benaming en beschrijving	Klasse	Classificatiecode	Verpakkingsgroep	Etiketten	Bijzondere bepalingen	Geïmitereerde en vrijgestelde hoeveelheden		Verpakkingen			Transporttanks en bulkcontainers		RID-tanks		Vervoerscategorie	Bijzondere bepalingen voor het vervoer			Expresgoed	Gevaaridentificatienummer
							3.4	3.5.1.2	Verpakkingsinstructies	Bijzondere bepalingen	Gezamenlijke verpakking	Instructies	Bijzondere bepalingen	Tankcode	Bijzondere bepalingen		Colli	Los gestort	Laden, lossen en behandeling		
	3.1.2	2.2	2.2	2.1.1.3	5.2.2	3.3	3.4	3.5.1.2	4.1.4	4.1.4	4.1.10	4.2.5.2, 7.3.2	4.2.5.3	4.3	4.3.5, 6.8.4	1.1.3.6	7.2.4	7.3.3	7.5.11	8.5	5.3.2.3
(1)	(2)	(3a)	(3b)	(4)	(5)	(6)	(7a)	(7b)	(8)	(9a)	(9b)	(10)	(11)	(12)	(13)	(15)	(16)	(17)	(18)	(19)	(20)
3321	RADIOACTIEVE STOFFEN MET GERINGE SPECIFIEKE ACTIVITEIT (LSA-II), niet splijtbaar of splijtbaar, vrijgesteld	7			7X	172 317 325 336	0	E0	zie 2.2.7 en 4.1.9	zie 4.1.9.1.3		T5	TP4	S2,65AN(+) □ L2,65CN(+)	TU36 TT7 TM7	0			CW33	CE15	70
3322	RADIOACTIEVE STOFFEN MET GERINGE SPECIFIEKE ACTIVITEIT (LSA-III), niet splijtbaar of splijtbaar, vrijgesteld	7			7X	172 317 325 336	0	E0	zie 2.2.7 en 4.1.9	zie 4.1.9.1.3		T5	TP4	S2,65AN(+) □ L2,65CN(+)	TU36 TT7 TM7	0			CW33	CE15	70
3323	RADIOACTIEVE STOFFEN IN COLLO VAN TYPE C, niet splijtbaar of splijtbaar, vrijgesteld	7			7X	172 317 325	0	E0	zie 2.2.7 en 4.1.9	zie 4.1.9.1.3						0			CW33	CE15	70
3324	RADIOACTIEVE STOFFEN MET GERINGE SPECIFIEKE ACTIVITEIT (LSA-II), SPLIJTBAAR	7			7X+7E	172 326 336	0	E0	zie 2.2.7 en 4.1.9	zie 4.1.9.1.3						0			CW33	CE15	70
3325	RADIOACTIEVE STOFFEN MET GERINGE SPECIFIEKE ACTIVITEIT (LSA-III), SPLIJTBAAR	7			7X+7E	172 326 336	0	E0	zie 2.2.7 en 4.1.9	zie 4.1.9.1.3						0			CW33	CE15	70
3326	RADIOACTIEVE STOFFEN, VOORWERPEN MET BESMETTING AAN HET OPPERVLAK (SCO-I of SCO-II), SPLIJTBAAR	7			7X+7E	172 336	0	E0	zie 2.2.7 en 4.1.9	zie 4.1.9.1.3						0			CW33	CE15	70
3327	RADIOACTIEVE STOFFEN IN COLLO VAN TYPE A, SPLIJTBAAR, niet in speciale toestand	7			7X+7E	172 326	0	E0	zie 2.2.7 en 4.1.9	zie 4.1.9.1.3						0			CW33	CE15	70
3328	RADIOACTIEVE STOFFEN IN COLLO VAN TYPE B(U), SPLIJTBAAR	7			7X+7E	172 326 337	0	E0	zie 2.2.7 en 4.1.9	zie 4.1.9.1.3						0			CW33	CE15	70
3329	RADIOACTIEVE STOFFEN IN COLLO VAN TYPE B(M), SPLIJTBAAR	7			7X+7E	172 326 337	0	E0	zie 2.2.7 en 4.1.9	zie 4.1.9.1.3						0			CW33	CE15	70
3330	RADIOACTIEVE STOFFEN IN COLLO VAN TYPE C, SPLIJTBAAR	7			7X+7E	172 326	0	E0	zie 2.2.7 en 4.1.9	zie 4.1.9.1.3						0			CW33	CE15	70
3331	RADIOACTIEVE STOFFEN, VERVOERD OP GROND VAN EEN SPECIALE REGELING, SPLIJTBAAR	7			7X+7E	172 326	0	E0	zie 2.2.7 en 4.1.9	zie 4.1.9.1.3						0			CW33	CE15	70
3332	RADIOACTIEVE STOFFEN IN COLLO VAN TYPE A, IN SPECIALE TOESTAND, niet splijtbaar of splijtbaar, vrijgesteld	7			7X	172 317	0	E0	zie 2.2.7 en 4.1.9	zie 4.1.9.1.3						0			CW33	CE15	70
3333	RADIOACTIEVE STOFFEN IN COLLO VAN TYPE A, IN SPECIALE TOESTAND, SPLIJTBAAR	7			7X+7E	172	0	E0	zie 2.2.7 en 4.1.9	zie 4.1.9.1.3						0			CW33	CE15	70
3334	Vloeistof, onderworpen aan de voorschriften voor de luchtvaart, n.e.g.	9	M11																		
3335	Vaste stof, onderworpen aan de voorschriften voor de luchtvaart, n.e.g.	9	M11																		
3336	MERCAPTANEN, VLOEIBAAR, BRANDBAAR, N.E.G. of MERCAPTANEN, MENGSEL, VLOEIBAAR, BRANDBAAR, N.E.G.	3	F1	I	3	274	0	E0	P001		MP7 □ MP17	T11	TP2	L4BN		1					33
3336	MERCAPTANEN, VLOEIBAAR, BRANDBAAR, N.E.G. of MERCAPTANEN, MENGSEL, VLOEIBAAR, BRANDBAAR, N.E.G. (dampdruk bij 50 °C hoger dan 110 kPa)	3	F1	II	3	274 640C	1 L	E2	P001		MP19	T7	TP1 TP8 TP28	L1,5BN		2				CE7	33

UN-nr	Benaming en beschrijving	Klasse	Classificatiecode	Verpakkingsgroep	Etiketten	Bijzondere bepalingen	Gelimiteerde en vrijgestelde hoeveelheden		Verpakkingen			Transporttanks en bulkcontainers		RID-tanks		Vervoerscategorie	Bijzondere bepalingen voor het vervoer			Expresgoed	Gevaarsidentificatienummer
							(7a)	(7b)	(8)	(9a)	(9b)	(10)	(11)	(12)	(13)		(15)	(16)	(17)		
									Verpakkingsinstructies	Bijzondere bepalingen	Gezamenlijke verpakking	Instructies	Bijzondere bepalingen	Tankcode	Bijzondere bepalingen		Colli	Los gestort	Laden, lossen en behandeling		
	3.1.2	2.2	2.2	2.1.1.3	5.2.2	3.3	3.4	3.5.1.2	4.1.4	4.1.4	4.1.10	4.2.5.2, 7.3.2	4.2.5.3	4.3	4.3.5, 6.8.4	1.1.3.6	7.2.4	7.3.3	7.5.11	8.5	5.3.2.3
(1)	(2)	(3a)	(3b)	(4)	(5)	(6)	(7a)	(7b)	(8)	(9a)	(9b)	(10)	(11)	(12)	(13)	(15)	(16)	(17)	(18)	(19)	(20)
3336	MERCAPTANEN, VLOEIBAAR, BRANDBAAR, N.E.G. of MERCAPTANEN, MENGSEL, VLOEIBAAR, BRANDBAAR, N.E.G. (dampdruk bij 50 °C ten hoogste 110 kPa)	3	F1	II	3	274 640D	1 L	E2	P001 IBC02 R001		MP19	T7	TP1 TP8 TP28	LGBF		2				CE7	33
3336	MERCAPTANEN, VLOEIBAAR, BRANDBAAR, N.E.G. of MERCAPTANEN, MENGSEL, VLOEIBAAR, BRANDBAAR, N.E.G.	3	F1	III	3	274	5 L	E1	P001 IBC03 LP01 R001		MP19	T4	TP1 TP29	LGBF		3	W12			CE4	30
3337	KOELGAS R 404A (pentafluorethaan, 1,1,1-trifluorethaan en 1,1,1,2-tetrafluorethaan, zeotropisch mengsel met ca. 44% pentafluorethaan en 52% 1,1,1-trifluorethaan)	2	2A		2.2 (+13)	662	120 ml	E1	P200		MP9	T50 (M)		PxBN(M)	TA4 TT9 TM6	3			CW9 CW10 CW36	CE3	20
3338	KOELGAS R 407A (difluormethaan, pentafluorethaan en 1,1,1,2-tetrafluorethaan, zeotropisch mengsel met ca. 20% difluormethaan en 40% pentafluorethaan)	2	2A		2.2 (+13)	662	120 ml	E1	P200		MP9	T50 (M)		PxBN(M)	TA4 TT9 TM6	3			CW9 CW10 CW36	CE3	20
3339	KOELGAS R 407B (difluormethaan, pentafluorethaan en 1,1,1,2-tetrafluorethaan, zeotropisch mengsel met ca. 10% difluormethaan en 70% pentafluorethaan)	2	2A		2.2 (+13)	662	120 ml	E1	P200		MP9	T50 (M)		PxBN(M)	TA4 TT9 TM6	3			CW9 CW10 CW36	CE3	20
3340	KOELGAS R 407C (difluormethaan, pentafluorethaan en 1,1,1,2-tetrafluorethaan, zeotropisch mengsel met ca. 23% difluormethaan en 25% pentafluorethaan)	2	2A		2.2 (+13)	662	120 ml	E1	P200		MP9	T50 (M)		PxBN(M)	TA4 TT9 TM6	3			CW9 CW10 CW36	CE3	20
3341	THIOUREUMDIOXIDE	4.2	S2	II	4.2		0	E2	P002 IBC06		MP14	T3	TP33	SGAV		2	W1			CE10	40
3341	THIOUREUMDIOXIDE	4.2	S2	III	4.2		0	E1	P002 IBC08 LP02 R001	☐ B3	MP14	T1	TP33	SGAV		3	W1			CE11	40
3342	XANTHATEN	4.2	S2	II	4.2		0	E2	P002 IBC06		MP14	T3	TP33	SGAV		2	W1			CE10	40
3342	XANTHATEN	4.2	S2	III	4.2		0	E1	P002 IBC08 LP02 R001	☐ B3	MP14	T1	TP33	SGAV		3	W1			CE11	40
3343	NITROGLYCERINE, MENGSEL, GEDESENSIBILISEERD, VLOEIBAAR, BRANDBAAR, N.E.G., met ten hoogste 30 massa-% nitroglycerine	3	D		3	274 278	0	E0	P099		MP2					0					30/33
3344	PENTAERYTHRIETTETRANITRAAT (PENTAERYTHRITOLTETRANITRAAT, PETN), MENGSEL, GEDESENSIBILISEERD, VAST, N.E.G., met meer dan 10 massa-% maar ten hoogste 20 massa-% PETN	4.1	D	II	4.1	272 274	0	E0	P099		MP2					2	W1			CE10	40
3345	PESTICIDE, FENOXYAZIJNZUURDERIVAAT, VAST, GIFTIG	6.1	T7	I	6.1	61 274 648	0	E5	P002 IBC07		MP18	T6	TP33	S10AH L10CH	TU14 TU15 TU38 TE21 TE22	1	W10		CW13 CW28 CW31	CE12	66
3345	PESTICIDE, FENOXYAZIJNZUURDERIVAAT, VAST, GIFTIG	6.1	T7	II	6.1	61 274 648	500 g	E4	P002 IBC08	☐ B4	MP10	T3	TP33	SGAH L4BH	TU15	2	W11		CW13 CW28 CW31	CE9 CE12	60

UN-nr	Benaming en beschrijving	Klasse	Classificatiecode	Verpakkingsgroep	Etiketten	Bijzondere bepalingen	Geïmitereerde en vrijgestelde hoeveelheden		Verpakkingen			Transporttanks en bulkcontainers		RID-tanks		Vervoerscategorie	Bijzondere bepalingen voor het vervoer			Expresgoed	Gevaarsidentificatienummer
									Verpakkingen	Bijzondere bepalingen	Gezamenlijke verpakking	Instructies	Bijzondere bepalingen	Tankcode	Bijzondere bepalingen		Colli	Los gestort	Laden, lossen en behandeling		
	3.1.2	2.2	2.2	2.1.1.3	5.2.2	3.3	3.4	3.5.1.2	4.1.4	4.1.4	4.1.10	4.2.5.2, 7.3.2	4.2.5.3	4.3	4.3.5, 6.8.4	1.1.3.6	7.2.4	7.3.3	7.5.11	8.5	5.3.2.3
(1)	(2)	(3a)	(3b)	(4)	(5)	(6)	(7a)	(7b)	(8)	(9a)	(9b)	(10)	(11)	(12)	(13)	(15)	(16)	(17)	(18)	(19)	(20)
3345	PESTICIDE, FENOXYAZIJNZUURDERIVAAT, VAST, GIFTIG	6.1	T7	III	6.1	61 274 648	5 kg	E1	P002 IBC08 LP02 R001	□ B3	MP10	T1	TP33	SGAH L4BH	TU15	2		VC1 VC2 AP7	CW13 CW28 CW31	CE11 CE12	60
3346	PESTICIDE, FENOXYAZIJNZUURDERIVAAT, VLOEIBAAR, BRANDBAAR, GIFTIG, vlampunt lager dan 23 °C	3	FT2	I	3+6.1	61 274	0	E0	P001		MP7 □ MP17	T14	TP2 TP27	L10CH	TU14 TU15 TU38 TE21 TE22	1			CW13 CW28		336
3346	PESTICIDE, FENOXYAZIJNZUURDERIVAAT, VLOEIBAAR, BRANDBAAR, GIFTIG, vlampunt lager dan 23 °C	3	FT2	II	3+6.1	61 274	1 L	E2	P001 IBC02 R001		MP19	T11	TP2 TP27	L4BH	TU15	2			CW13 CW28	CE7	336
3347	PESTICIDE, FENOXYAZIJNZUURDERIVAAT, VLOEIBAAR, GIFTIG, BRANDBAAR, met een vlampunt gelijk aan of hoger dan 23 °C	6.1	TF2	I	6.1+3	61 274	0	E5	P001		MP8 □ MP17	T14	TP2 TP27	L10CH	TU14 TU15 TU38 TE21 TE22	1			CW13 CW28 CW31	CE12	663
3347	PESTICIDE, FENOXYAZIJNZUURDERIVAAT, VLOEIBAAR, GIFTIG, BRANDBAAR, met een vlampunt gelijk aan of hoger dan 23 °C	6.1	TF2	II	6.1+3	61 274	100 ml	E4	P001 IBC02		MP15	T11	TP2 TP27	L4BH	TU15	2			CW13 CW28 CW31	CE5 CE12	63
3347	PESTICIDE, FENOXYAZIJNZUURDERIVAAT, VLOEIBAAR, GIFTIG, BRANDBAAR, met een vlampunt gelijk aan of hoger dan 23 °C	6.1	TF2	III	6.1+3	61 274	5 L	E1	P001 IBC03 R001		MP19	T7	TP2 TP28	L4BH	TU15	2	W12		CW13 CW28 CW31	CE8 CE12	63
3348	PESTICIDE, FENOXYAZIJNZUURDERIVAAT, VLOEIBAAR, GIFTIG	6.1	T6	I	6.1	61 274 648	0	E5	P001		MP8 □ MP17	T14	TP2 TP27	L10CH	TU14 TU15 TU38 TE21 TE22	1			CW13 CW28 CW31	CE12	66
3348	PESTICIDE, FENOXYAZIJNZUURDERIVAAT, VLOEIBAAR, GIFTIG	6.1	T6	II	6.1	61 274 648	100 ml	E4	P001 IBC02		MP15	T11	TP2 TP27	L4BH	TU15	2			CW13 CW28 CW31	CE5 CE12	60
3348	PESTICIDE, FENOXYAZIJNZUURDERIVAAT, VLOEIBAAR, GIFTIG	6.1	T6	III	6.1	61 274 648	5 L	E1	P001 IBC03 LP01 R001		MP19	T7	TP2 TP28	L4BH	TU15	2	W12		CW13 CW28 CW31	CE8 CE12	60
3349	PESTICIDE, PYRETHROÏDE, VAST, GIFTIG	6.1	T7	I	6.1	61 274 648	0	E5	P002 IBC07		MP18	T6	TP33	S10AH L10CH	TU14 TU15 TU38 TE21 TE22	1	W10		CW13 CW28 CW31	CE12	66
3349	PESTICIDE, PYRETHROÏDE, VAST, GIFTIG	6.1	T7	II	6.1	61 274 648	500 g	E4	P002 □ IBC08	□ B4	MP10	T3	TP33	SGAH L4BH	TU15	2	W11		CW13 CW28 CW31	CE9 CE12	60
3349	PESTICIDE, PYRETHROÏDE, VAST, GIFTIG	6.1	T7	III	6.1	61 274 648	5 kg	E1	P002 IBC08 LP02 R001	□ B3	MP10	T1	TP33	SGAH L4BH	TU15	2		VC1 VC2 AP7	CW13 CW28 CW31	CE11 CE12	60

UN-nr	Benaming en beschrijving	Klasse	Classificatiecode	Verpakkingsgroep	Etiketten	Bijzondere bepalingen	Geïmitereerde en vrijgestelde hoeveelheden		Verpakkingen			Transporttanks en bulkcontainers		RID-tanks		Vervoerscategorie	Bijzondere bepalingen voor het vervoer			Expresgoed	Gevaaridentificatienummer
							3.4	3.5.1.2	Verpakkingsinstructies	Bijzondere bepalingen	Gezamenlijke verpakking	Instructies	Bijzondere bepalingen	Tankcode	Bijzondere bepalingen		Colli	Los gestort	Laden, lossen en behandeling		
	3.1.2	2.2	2.2	2.1.1.3	5.2.2	3.3	3.4	3.5.1.2	4.1.4	4.1.4	4.1.10	4.2.5.2, 7.3.2	4.2.5.3	4.3	4.3.5, 6.8.4	1.1.3.6	7.2.4	7.3.3	7.5.11	8.5	5.3.2.3
(1)	(2)	(3a)	(3b)	(4)	(5)	(6)	(7a)	(7b)	(8)	(9a)	(9b)	(10)	(11)	(12)	(13)	(15)	(16)	(17)	(18)	(19)	(20)
3350	PESTICIDE, PYRETHROÏDE, VLOEIBAAR, BRANDBAAR, GIFTIG, vlampunt lager dan 23 °C	3	FT2	I	3+6.1	61 274	0	E0	P001		MP7 MP17	T14	TP2 TP27	L10CH	TU14 TU15 TU38 TE21 TE22	1			CW13 CW28		336
3350	PESTICIDE, PYRETHROÏDE, VLOEIBAAR, BRANDBAAR, GIFTIG, vlampunt lager dan 23 °C	3	FT2	II	3+6.1	61 274	1 L	E2	P001 IBC02 R001		MP19	T11	TP2 TP27	L4BH	TU15	2			CW13 CW28	CE7	336
3351	PESTICIDE, PYRETHROÏDE, VLOEIBAAR, GIFTIG, BRANDBAAR, met een vlampunt gelijk aan of hoger dan 23 °C	6.1	TF2	I	6.1+3	61 274	0	E5	P001		MP8 MP17	T14	TP2 TP27	L10CH	TU14 TU15 TU38 TE21 TE22	1			CW13 CW28 CW31	CE12	663
3351	PESTICIDE, PYRETHROÏDE, VLOEIBAAR, GIFTIG, BRANDBAAR, met een vlampunt gelijk aan of hoger dan 23 °C	6.1	TF2	II	6.1+3	61 274	100 ml	E4	P001 IBC02		MP15	T11	TP2 TP27	L4BH	TU15	2			CW13 CW28 CW31	CE5 CE12	63
3351	PESTICIDE, PYRETHROÏDE, VLOEIBAAR, GIFTIG, BRANDBAAR, met een vlampunt gelijk aan of hoger dan 23 °C	6.1	TF2	III	6.1+3	61 274	5 L	E1	P001 IBC03 R001		MP19	T7	TP2 TP28	L4BH	TU15	2	W12		CW13 CW28 CW31	CE8 CE12	63
3352	PESTICIDE, PYRETHROÏDE, VLOEIBAAR, GIFTIG	6.1	T6	I	6.1	61 274 648	0	E5	P001		MP8 MP17	T14	TP2 TP27	L10CH	TU14 TU15 TU38 TE21 TE22	1			CW13 CW28 CW31	CE12	66
3352	PESTICIDE, PYRETHROÏDE, VLOEIBAAR, GIFTIG	6.1	T6	II	6.1	61 274 648	100 ml	E4	P001 IBC02		MP15	T11	TP2 TP27	L4BH	TU15	2			CW13 CW28 CW31	CE5 CE12	60
3352	PESTICIDE, PYRETHROÏDE, VLOEIBAAR, GIFTIG	6.1	T6	III	6.1	61 274 648	5 L	E1	P001 IBC03 LP01 R001		MP19	T7	TP2 TP28	L4BH	TU15	2	W12		CW13 CW28 CW31	CE8 CE12	60
3354	INSECTICIDE, GAS, BRANDBAAR, N.E.G.	2	2F		2.1 (+13)	274 662	0	E0	P200		MP9	(M)		PxBN(M)	TU38 TE22 TA4 TT9 TM6	2			CW9 CW10 CW36	CE3	23
3355	INSECTICIDE, GAS, GIFTIG, BRANDBAAR, N.E.G.	2	2TF		2.3+2.1 (+13)	274	0	E0	P200		MP9	(M)		PxBH(M)	TU6 TU38 TE22 TE25 TA4 TT9 TM6	1			CW9 CW10 CW36		263
3356	ZUURSTOFGENERATOR, CHEMISCH	5.1	O3		5.1	284	0	E0	P500		MP2					2			CW24		50
3357	NITROGLYCERINE, MENGSEL, GEDESSENSIBILISEERD, VLOEIBAAR, N.E.G., met ten hoogste 30 massa-% nitroglycerine	3	D	II	3	274 288	0	E0	P099		MP2					2				CE7	33

UN-nr	Benaming en beschrijving	Klasse	Classificatiecode	Verpakkingsgroep	Etiketten	Bijzondere bepalingen	Geïmitereerde en vrijgestelde hoeveelheden		Verpakkingen			Transporttanks en bulkcontainers		RID-tanks		Vervoerscategorie	Bijzondere bepalingen voor het vervoer			Expresgoed	Gevaaridentificatienummer
									Verpakkingsins tructies	Bijzondere bepalingen	Gezamenlijke verpakking	Instructies	Bijzondere bepalingen	Tankcode	Bijzondere bepalingen		Colli	Los gestort	Laden, lossen en behandeling		
	3.1.2	2.2	2.2	2.1.1.3	5.2.2	3.3	3.4	3.5.1.2	4.1.4	4.1.4	4.1.10	4.2.5.2, 7.3.2	4.2.5.3	4.3	4.3.5, 6.8.4	1.1.3.6	7.2.4	7.3.3	7.5.11	8.5	5.3.2.3
(1)	(2)	(3a)	(3b)	(4)	(5)	(6)	(7a)	(7b)	(8)	(9a)	(9b)	(10)	(11)	(12)	(13)	(15)	(16)	(17)	(18)	(19)	(20)
3358	KOELMACHINES met brandbaar, niet giftig, vloeibaar gemaakt gas	2	6F		2.1	291	0	E0	P003	PP32	MP9					2			CW9	CE2	23
3359	GEGASTE LAADEENHEID	9	M11			302	0														
3360	Vezels van plantaardige oorsprong, droog	4.1	F1						NIET ONDERWORPEN AAN HET RID												
3361	CHLOORSILANEN, GIFTIG, BIJTEND, N.E.G.	6.1	TC1	II	6.1+8	274	0	E0	P010		MP15	T14	TP2 TP7 TP27	L4BH	TU15	2			CW13 CW28 CW31	CE5	68
3362	CHLOORSILANEN, GIFTIG, BIJTEND, BRANDBAAR, N.E.G.	6.1	TFC	II	6.1+3+8	274	0	E0	P010		MP15	T14	TP2 TP7 TP27	L4BH	TU15	2			CW13 CW28 CW31	CE5	638
3363	Gevaarlijke goederen in machines of gevaarlijke goederen in apparaten (zie ook subsectie 1.1.3.1b)	9	M11						NIET ONDERWORPEN AAN HET RID												
3364	TRINITROFENOL (PIKRINEZUUR), BEVOCHTIGD met ten minste 10 massa-% water	4.1	D	I	4.1		0	E0	P406	PP24	MP2					1	W1				40
3365	TRINITROCHLOORBENZEEN (PICRYLCHLORIDE), BEVOCHTIGD met ten minste 10 massa-% water	4.1	D	I	4.1		0	E0	P406	PP24	MP2					1	W1				40
3366	TRINITROTOLUEEN (TNT), BEVOCHTIGD met ten minste 10 massa-% water	4.1	D	I	4.1		0	E0	P406	PP24	MP2					1	W1				40
3367	TRINITROBENZEEN, BEVOCHTIGD met ten minste 10 massa-% water	4.1	D	I	4.1		0	E0	P406	PP24	MP2					1	W1				40
3368	TRINITROBENZOËZUUR, BEVOCHTIGD met ten minste 10 massa-% water	4.1	D	I	4.1		0	E0	P406	PP24	MP2					1	W1				40
3369	NATRIUMDINITRO-o-CRESOLAAT, BEVOCHTIGD, met ten minste 10 massa-% water	4.1	DT	I	4.1+6.1		0	E0	P406	PP24	MP2					1	W1		CW13 CW28		46
3370	UREUMNITRAAT, BEVOCHTIGD met ten minste 10 massa-% water	4.1	D	I	4.1		0	E0	P406	PP78	MP2					1	W1				40
3371	2-METHYLBUTANAL	3	F1	II	3		1 L	E2	P001 IBC02 R001		MP19	T4	TP1	LGBF		2				CE7	33
3373	BIOLOGISCHE STOF, CATEGORIE B	6.2	I4		6.2	319	0	E0	P650			T1	TP1	L4BH	TU15 TU37	-				CE14	606
3373	BIOLOGISCHE STOF, CATEGORIE B (alleen dierlijke stoffen)	6.2	I4		6.2	319	0	E0	P650			T1 □ BK1 □ BK2	TP1	L4BH	TU15 TU37	-				CE14	606
3374	ACETYLEEN, OPLOSMIDDELVRIJ (ETHYN, OPLOSMIDDELVRIJ)	2	2F		2.1	662	0	E0	P200		MP9					2			CW9 CW10 CW36	CE3	239
3375	AMMONIUMNITRAAT-EMULSIE of AMMONIUMNITRAAT-SUSPENSIE of AMMONIUMNITRAAT-GEL, vloeibaar, tussenprodukt voor de bereiding van springstoffen	5.1	O1	II	5.1	309	0	E2	P505 IBC02	B16	MP2	T1	TP1 TP9 TP17 TP32	LGAV(+)	TU3 TU12 TU39 TE10 TE23 TA1 TA3	2			CW24		50

UN-nr	Benaming en beschrijving	Klasse	Classificatiecode	Verpakkingsgroep	Etiketten	Bijzondere bepalingen	Geïmitereerde en vrijgestelde hoeveelheden		Verpakkingen			Transporttanks en bulkcontainers		RID-tanks		Vervoerscategorie	Bijzondere bepalingen voor het vervoer			Expresgoed	Gevaarsidentificatienummer
							3.4	3.5.1.2	Verpakkingsinstructies	Bijzondere bepalingen	Gezamenlijke verpakking	Instructies	Bijzondere bepalingen	Tankcode	Bijzondere bepalingen		Colli	Los gestort	Laden, lossen en behandeling		
	3.1.2	2.2	2.2	2.1.1.3	5.2.2	3.3	3.4	3.5.1.2	4.1.4	4.1.4	4.1.10	4.2.5.2, 7.3.2	4.2.5.3	4.3	4.3.5, 6.8.4	1.1.3.6	7.2.4	7.3.3	7.5.11	8.5	5.3.2.3
(1)	(2)	(3a)	(3b)	(4)	(5)	(6)	(7a)	(7b)	(8)	(9a)	(9b)	(10)	(11)	(12)	(13)	(15)	(16)	(17)	(18)	(19)	(20)
3375	AMMONIUMNITRAAT-EMULSIE of AMMONIUMNITRAAT-SUSPENSIE of AMMONIUMNITRAAT-GEL, vast, tussenprodukt voor de bereiding van springstoffen	5.1	O2	II	5.1	309	0	E2	P505 IBC02	B16	MP2	T1	TP1 TP9 TP17 TP32	SGAV(+)	TU3 TU12 TU39 TE10 TE23 TA1 TA3	2			CW24		50
3376	4-NITROFENYLHYDRAZINE, met ten minste 30 massa-% water	4.1	D	I	4.1		0	E0	P406	PP26	MP2					1	W1			CE10	40
3377	NATRIUMPERBORAAT-MONOHYDRAAT	5.1	O2	III	5.1		5 kg	E1	P002 □ IBC08 □ LP02 □ R001	B3	MP10	T1 □ BK1 □ BK2	TP33	SGAV	TU3	3		VC1 VC2 AP6 AP7	CW24	CE11	50
3378	NATRIUMCARBONAAT-PEROXYHYDRAAT	5.1	O2	II	5.1		1 kg	E2	P002 □ IBC08	B4	MP10	T3 □ BK1 □ BK2	TP33	SGAV	TU3	2	W11	VC1 VC2 AP6 AP7	CW24	CE10	50
3378	NATRIUMCARBONAAT-PEROXYHYDRAAT	5.1	O2	III	5.1		5 kg	E1	P002 IBC08 LP02 R001	B3	MP10	T1 □ BK1 □ BK2	TP33	SGAV	TU3	3		VC1 VC2 AP6 AP7	CW24	CE11	50
3379	GEDESENSIBILISEERDE ONTPLOFBARE STOF, VLOEIBAAR, N.E.G.	3	D	I	3	274 311	0	E0	P099		MP2					1					33
3380	GEDESENSIBILISEERDE ONTPLOFBARE STOF, VAST, N.E.G.	4.1	D	I	4.1	274 311	0	E0	P099		MP2					1	W1				40
3381	BIJ INADEMEN GIFTIGE VLOEISTOF, N.E.G., met een LC <sub>50</sub> van ten hoogste 200 ml/m <sup>3</sup> en een verzadigde dampconcentratie van ten minste 500 LC <sub>50</sub>	6.1	T1	I	6.1	274	0	E0	P601		MP8 □ MP17	T22	TP2	L15CH	TU14 TU15 TU38 TE21 TE22 TE25	1			CW13 CW28 CW31		66
3381	BIJ INADEMEN GIFTIGE VLOEISTOF, N.E.G., met een LC <sub>50</sub> van ten hoogste 200 ml/m <sup>3</sup> en een verzadigde dampconcentratie van ten minste 500 LC <sub>50</sub>	6.1	T4	I	6.1	274	0	E0	P601		MP8 □ MP17	T22	TP2	L15CH	TU14 TU15 TU38 TE21 TE22 TE25	1			CW13 CW28 CW31		66
3382	BIJ INADEMEN GIFTIGE VLOEISTOF, N.E.G., met een LC <sub>50</sub> van ten hoogste 1000 ml/m <sup>3</sup> en een verzadigde dampconcentratie van ten minste 10 LC <sub>50</sub>	6.1	T1	I	6.1	274	0	E0	P602		MP8 □ MP17	T20	TP2	L10CH	TU14 TU15 TU38 TE21 TE22	1			CW13 CW28 CW31		66
3382	BIJ INADEMEN GIFTIGE VLOEISTOF, N.E.G., met een LC <sub>50</sub> van ten hoogste 1000 ml/m <sup>3</sup> en een verzadigde dampconcentratie van ten minste 10 LC <sub>50</sub>	6.1	T4	I	6.1	274	0	E0	P602		MP8 □ MP17	T20	TP2	L10CH	TU14 TU15 TU38 TE21 TE22	1			CW13 CW28 CW31		66



UN-nr	Benaming en beschrijving	Klasse	Classificatiecode	Verpakkingsgroep	Etiketten	Bijzondere bepalingen	Geïmitereerde en vrijgestelde hoeveelheden		Verpakkingen			Transporttanks en bulkcontainers		RID-tanks		Vervoerscategorie	Bijzondere bepalingen voor het vervoer			Expresgoed	Gevaarsidentificatienummer
							3.4	3.5.1.2	Verpakkingsinstructies	Bijzondere bepalingen	Gezamenlijke verpakking	Instructies	Bijzondere bepalingen	Tankcode	Bijzondere bepalingen		Colli	Los gestort	Laden, lossen en behandeling		
	3.1.2	2.2	2.2	2.1.1.3	5.2.2	3.3	3.4	3.5.1.2	4.1.4	4.1.4	4.1.10	4.2.5.2, 7.3.2	4.2.5.3	4.3	4.3.5, 6.8.4	1.1.3.6	7.2.4	7.3.3	7.5.11	8.5	5.3.2.3
(1)	(2)	(3a)	(3b)	(4)	(5)	(6)	(7a)	(7b)	(8)	(9a)	(9b)	(10)	(11)	(12)	(13)	(15)	(16)	(17)	(18)	(19)	(20)
3383	BIJ INADEMEN GIFTIGE VLOEISTOF, BRANDBAAR, N.E.G., met een LC <sub>50</sub> van ten hoogste 200 ml/m <sup>3</sup> en een verzadigde dampconcentratie van ten minste 500 LC <sub>50</sub>	6.1	TF1	I	6.1+3	274	0	E0	P601		MP8 □ MP17	T22	TP2	L15CH	TU14 TU15 TU38 TE21 TE22 TE25	1			CW13 CW28 CW31		663
3384	BIJ INADEMEN GIFTIGE VLOEISTOF, BRANDBAAR, N.E.G., met een LC <sub>50</sub> van ten hoogste 1000 ml/m <sup>3</sup> en een verzadigde dampconcentratie van ten minste 10 LC <sub>50</sub>	6.1	TF1	I	6.1+3	274	0	E0	P602		MP8 □ MP17	T20	TP2	L10CH	TU14 TU15 TU38 TE21 TE22	1			CW13 CW28 CW31		663
3385	BIJ INADEMEN GIFTIGE VLOEISTOF, REACTIEF MET WATER, N.E.G., met een LC <sub>50</sub> van ten hoogste 200 ml/m <sup>3</sup> en een verzadigde dampconcentratie van ten minste 500 LC <sub>50</sub>	6.1	TW1	I	6.1+4.3	274	0	E0	P601		MP8 □ MP17	T22	TP2	L15CH	TU14 TU15 TU38 TE21 TE22 TE25	1			CW13 CW28 CW31		623
3386	BIJ INADEMEN GIFTIGE VLOEISTOF, REACTIEF MET WATER, N.E.G., met een LC <sub>50</sub> van ten hoogste 1000 ml/m <sup>3</sup> en een verzadigde dampconcentratie van ten minste 10 LC <sub>50</sub>	6.1	TW1	I	6.1+4.3	274	0	E0	P602		MP8 □ MP17	T20	TP2	L10CH	TU14 TU15 TU38 TE21 TE22	1			CW13 CW28 CW31		623
3387	BIJ INADEMEN GIFTIGE VLOEISTOF, OXIDEREND, N.E.G., met een LC <sub>50</sub> van ten hoogste 200 ml/m <sup>3</sup> en een verzadigde dampconcentratie van ten minste 500 LC <sub>50</sub>	6.1	TO1	I	6.1+5.1	274	0	E0	P601		MP8 □ MP17	T22	TP2	L15CH	TU14 TU15 TU38 TE21 TE22 TE25	1			CW13 CW28 CW31		665
3388	BIJ INADEMEN GIFTIGE VLOEISTOF, OXIDEREND, N.E.G., met een LC <sub>50</sub> van ten hoogste 1000 ml/m <sup>3</sup> en een verzadigde dampconcentratie van ten minste 10 LC <sub>50</sub>	6.1	TO1	I	6.1+5.1	274	0	E0	P602		MP8 □ MP17	T20	TP2	L10CH	TU14 TU15 TU38 TE21 TE22	1			CW13 CW28 CW31		665
3389	BIJ INADEMEN GIFTIGE VLOEISTOF, BIJTEND, N.E.G., met een LC <sub>50</sub> van ten hoogste 200 ml/m <sup>3</sup> en een verzadigde dampconcentratie van ten minste 500 LC <sub>50</sub>	6.1	TC1	I	6.1+8	274	0	E0	P601		MP8 □ MP17	T22	TP2	L15CH	TU14 TU15 TU38 TE21 TE22 TE25	1			CW13 CW28 CW31		668
3389	BIJ INADEMEN GIFTIGE VLOEISTOF, BIJTEND, N.E.G., met een LC <sub>50</sub> van ten hoogste 200 ml/m <sup>3</sup> en een verzadigde dampconcentratie van ten minste 500 LC <sub>50</sub>	6.1	TC3	I	6.1+8	274	0	E0	P601		MP8 □ MP17	T22	TP2	L15CH	TU14 TU15 TU38 TE21 TE22 TE25	1			CW13 CW28 CW31		668
3390	BIJ INADEMEN GIFTIGE VLOEISTOF, BIJTEND, N.E.G., met een LC <sub>50</sub> van ten hoogste 1000 ml/m <sup>3</sup> en een verzadigde dampconcentratie van ten minste 10 LC <sub>50</sub>	6.1	TC1	I	6.1+8	274	0	E0	P602		MP8 □ MP17	T20	TP2	L10CH	TU14 TU15 TU38 TE21 TE22	1			CW13 CW28 CW31		668

UN-nr	Benaming en beschrijving	Klasse	Classificatiecode	Verpakkingsgroep	Etiketten	Bijzondere bepalingen	Geïmitereerde en vrijgestelde hoeveelheden		Verpakkingen			Transporttanks en bulkcontainers		RID-tanks		Vervoerscategorie	Bijzondere bepalingen voor het vervoer			Expresgoed	Gevaaridentificatienummer
							3.4	3.5.1.2	Verpakkingsinstructies	Bijzondere bepalingen	Gezamenlijke verpakking	Instructies	Bijzondere bepalingen	Tankcode	Bijzondere bepalingen		Colli	Los gestort	Laden, lossen en behandeling		
	3.1.2	2.2	2.2	2.1.1.3	5.2.2	3.3	3.4	3.5.1.2	4.1.4	4.1.4	4.1.10	4.2.5.2, 7.3.2	4.2.5.3	4.3	4.3.5, 6.8.4	1.1.3.6	7.2.4	7.3.3	7.5.11	8.5	5.3.2.3
(1)	(2)	(3a)	(3b)	(4)	(5)	(6)	(7a)	(7b)	(8)	(9a)	(9b)	(10)	(11)	(12)	(13)	(15)	(16)	(17)	(18)	(19)	(20)
3390	BIJ INADEMEN GIFTIGE VLOEISTOF, BIJTEND, N.E.G., met een LC <sub>50</sub> van ten hoogste 1000 ml/m <sup>3</sup> en een verzadigde dampconcentratie van ten minste 10 LC <sub>50</sub>	6.1	TC3	I	6.1+8	274	0	E0	P602		MP8 □ MP17	T20	TP2	L10CH	TU14 TU15 TU38 TE21 TE22	1			CW13 CW28 CW31		668
3391	PYROFORE METAALORGANISCHE STOF, VAST	4.2	S5	I	4.2	274	0	E0	P404	PP86	MP2	T21	TP7 TP33 TP36	L21DH	TU4 TU14 TU22 TU38 TC1 TE21 TE22 TE25 TM4	0	W1				43
3392	PYROFORE METAALORGANISCHE STOF, VLOEIBAAR	4.2	S5	I	4.2	274	0	E0	P400	PP86	MP2	T21	TP7 TP33 TP36	L21DH	TU4 TU14 TU22 TU38 TC1 TE21 TE22 TE25 TM4	0	W1				333
3393	PYROFORE METAALORGANISCHE STOF, VAST, REACTIEF MET WATER	4.2	SW	I	4.2+4.3	274	0	E0	P404	PP86	MP2	T21	TP7 TP33 TP36 TP41	L21DH	TU4 TU14 TU22 TU38 TC1 TE21 TE22 TE25 TM4	0	W1				X432
3394	PYROFORE METAALORGANISCHE STOF, VLOEIBAAR, REACTIEF MET WATER	4.2	SW	I	4.2+4.3	274	0	E0	P400	PP86	MP2	T21	TP7 TP33 TP36 TP41	L21DH	TU4 TU14 TU22 TU38 TC1 TE21 TE22 TE25 TM4	0	W1				X333
3395	MET WATER REACTIEVE METAALORGANISCHE STOF, VAST	4.3	W2	I	4.3	274	0	E0	P403		MP2	T9	TP7 TP33 TP36 TP41	S10AN L10DH	TU4 TU14 TU22 TU38 TE21 TE22 TM2	1	W1		CW23		X423
3395	MET WATER REACTIEVE METAALORGANISCHE STOF, VAST	4.3	W2	II	4.3	274	500 g	E2	P410 IBC04		MP14	T3	TP33 TP36 TP41	SGAN L4DH	TU14 TE21 TM2	2	W1		CW23	CE10	423

UN-nr	Benaming en beschrijving	Klasse	Classificatiecode	Verpakkingsgroep	Etiketten	Bijzondere bepalingen	Geïmitereerde en vrijgestelde hoeveelheden		Verpakkingen			Transporttanks en bulkcontainers		RID-tanks		Vervoerscategorie	Bijzondere bepalingen voor het vervoer			Expresgoed	Gevaaridentificatienummer
							3.4	3.5.1.2	Verpakkingsinstructies	Bijzondere bepalingen	Gezamenlijke verpakking	Instructies	Bijzondere bepalingen	Tankcode	Bijzondere bepalingen		Colli	Los gestort	Laden, lossen en behandeling		
	3.1.2	2.2	2.2	2.1.1.3	5.2.2	3.3	3.4	3.5.1.2	4.1.4	4.1.4	4.1.10	4.2.5.2, 7.3.2	4.2.5.3	4.3	4.3.5, 6.8.4	1.1.3.6	7.2.4	7.3.3	7.5.11	8.5	5.3.2.3
(1)	(2)	(3a)	(3b)	(4)	(5)	(6)	(7a)	(7b)	(8)	(9a)	(9b)	(10)	(11)	(12)	(13)	(15)	(16)	(17)	(18)	(19)	(20)
3395	MET WATER REACTIEVE METAALORGANISCHE STOF, VAST	4.3	W2	III	4.3	274	1 kg	E1	P410 IBC06		MP14	T1	TP33 TP36 TP41	SGAN L4DH	TU14 TE21 TM2	3	W1		CW23	CE11	423
3396	MET WATER REACTIEVE METAALORGANISCHE STOF, VAST, BRANDBAAR	4.3	WF2	I	4.3+4.1	274	0	E0	P403		MP2	T9	TP7 TP33 TP36 TP41	S10AN L10DH	TU4 TU14 TU22 TU38 TE21 TE22 TM2	0	W1		CW23		X423
3396	MET WATER REACTIEVE METAALORGANISCHE STOF, VAST, BRANDBAAR	4.3	WF2	II	4.3+4.1	274	500 g	E2	P410 IBC04		MP14	T3	TP33 TP36 TP41	SGAN L4BN	TU14 TE21 TM2	0	W1		CW23	CE10	423
3396	MET WATER REACTIEVE METAALORGANISCHE STOF, VAST, BRANDBAAR	4.3	WF2	III	4.3+4.1	274	1 kg	E1	P410 IBC06		MP14	T1	TP33 TP36 TP41	SGAN L4BN	TU14 TE21 TM2	0	W1		CW23	CE11	423
3397	MET WATER REACTIEVE METAALORGANISCHE STOF, VAST, VOOR ZELFVERHITTING VATBAAR	4.3	WS	I	4.3+4.2	274	0	E0	P403		MP2	T9	TP7 TP33 TP36 TP41	S10AN L10DH	TU14 TU38 TE21 TE22 TM2	1	W1		CW23		X423
3397	MET WATER REACTIEVE METAALORGANISCHE STOF, VAST, VOOR ZELFVERHITTING VATBAAR	4.3	WS	II	4.3+4.2	274	500 g	E2	P410 IBC04		MP14	T3	TP33 TP36 TP41	SGAN L4DH		2	W1		CW23	CE10	423
3397	MET WATER REACTIEVE METAALORGANISCHE STOF, VAST, VOOR ZELFVERHITTING VATBAAR	4.3	WS	III	4.3+4.2	274	1 kg	E1	P410 IBC06		MP14	T1	TP33 TP36 TP41	SGAN L4DH		3	W1		CW23	CE11	423
3398	MET WATER REACTIEVE METAALORGANISCHE STOF, VLOEIBAAR	4.3	W1	I	4.3	274	0	E0	P402		MP2	T13	TP2 TP7 TP36 TP41	L10DH	TU4 TU14 TU22 TU38 TE21 TE22 TM2	0	W1		CW23		X323
3398	MET WATER REACTIEVE METAALORGANISCHE STOF, VLOEIBAAR	4.3	W1	II	4.3	274	500 ml	E2	P001 IBC01		MP15	T7	TP2 TP7 TP36 TP41	L4DH	TU14 TE21 TM2	0	W1		CW23	CE7	323
3398	MET WATER REACTIEVE METAALORGANISCHE STOF, VLOEIBAAR	4.3	W1	III	4.3	274	1 L	E1	P001 IBC02		MP15	T7	TP2 TP7 TP36 TP41	L4DH	TU14 TE21 TM2	0	W1		CW23	CE8	323
3399	MET WATER REACTIEVE METAALORGANISCHE STOF, VLOEIBAAR, BRANDBAAR	4.3	WF1	I	4.3+3	274	0	E0	P402		MP2	T13	TP2 TP7 TP36 TP41	L10DH	TU4 TU14 TU22 TU38 TE21 TE22 TM2	0	W1		CW23		X323

UN-nr	Benaming en beschrijving	Klasse	Classificatiecode	Verpakkingsgroep	Etiketten	Bijzondere bepalingen	Geïmitereerde en vrijgestelde hoeveelheden		Verpakkingen			Transporttanks en bulkcontainers		RID-tanks		Vervoerscategorie	Bijzondere bepalingen voor het vervoer			Expresgoed	Gevaaridentificatienummer
							(7a)	(7b)	(8)	(9a)	(9b)	(10)	(11)	(12)	(13)		(15)	(16)	(17)		
							3.4	3.5.1.2	4.1.4	4.1.4	4.1.10	4.2.5.2, 7.3.2	4.2.5.3	4.3	4.3.5, 6.8.4	1.1.3.6	7.2.4	7.3.3	7.5.11	8.5	5.3.2.3
(1)	(2)	(3a)	(3b)	(4)	(5)	(6)	(7a)	(7b)	(8)	(9a)	(9b)	(10)	(11)	(12)	(13)	(15)	(16)	(17)	(18)	(19)	(20)
	3.1.2	2.2	2.2	2.1.1.3	5.2.2	3.3	3.4	3.5.1.2	4.1.4	4.1.4	4.1.10	4.2.5.2, 7.3.2	4.2.5.3	4.3	4.3.5, 6.8.4	1.1.3.6	7.2.4	7.3.3	7.5.11	8.5	5.3.2.3
3399	MET WATER REACTIEVE METAALORGANISCHE STOF, VLOEIBAAR, BRANDBAAR	4.3	WF1	II	4.3+3	274	500 ml	E2	P001 IBC01		MP15	T7	TP2 TP7 TP36 TP41	L4DH	TU4 TU14 TU22 TE21 TM2	0	W1		CW23	CE7	323
3399	MET WATER REACTIEVE METAALORGANISCHE STOF, VLOEIBAAR, BRANDBAAR	4.3	WF1	III	4.3+3	274	1 L	E1	P001 IBC02 R001		MP15	T7	TP2 TP7 TP36 TP41	L4DH	TU14 TE21 TM2	0	W1		CW23	CE8	323
3400	VOOR ZELFVERHITTING VATBARE, METAALORGANISCHE STOF, VAST	4.2	S5	II	4.2	274	500 g	E2	P410 IBC06		MP14	T3	TP33 TP36	SGAN L4BN		2	W1			CE10	40
3400	VOOR ZELFVERHITTING VATBARE, METAALORGANISCHE STOF, VAST	4.2	S5	III	4.2	274	1 kg	E1	P002 IBC08		MP14	T1	TP33 TP36	SGAN L4BN		3	W1			CE11	40
3401	AMALGAAM VAN ALKALIMETALEN, VAST	4.3	W2	I	4.3	182	0	E0	P403		MP2	T9	TP7 TP33	L10BN(+)	TU1 TE5 TT3 TM2	1	W1		CW23		X423
3402	AMALGAAM VAN AARDALKALIMETALEN, VAST	4.3	W2	I	4.3	183 506	0	E0	P403		MP2	T9	TP7 TP33	L10BN(+)	TU1 TE5 TT3 TM2	1	W1		CW23		X423
3403	METALLISCHE LEGERINGEN VAN KALIUM, VAST	4.3	W2	I	4.3		0	E0	P403		MP2	T9	TP7 TP33	L10BN(+)	TU1 TE5 TT3 TM2	1	W1		CW23		X423
3404	LEGERINGEN VAN KALIUM EN NATRIUM, VAST	4.3	W2	I	4.3		0	E0	P403		MP2	T9	TP7 TP33	L10BN(+)	TU1 TE5 TT3 TM2	1	W1		CW23		X423
3405	BARIUMCHLORAAT, OPLOSSING	5.1	OT1	II	5.1+6.1		1 L	E2	P504 IBC02		MP2	T4	TP1	L4BN	TU3	2			CW24 CW28	CE6	56
3405	BARIUMCHLORAAT, OPLOSSING	5.1	OT1	III	5.1+6.1		5 L	E1	P001 IBC02		MP2	T4	TP1	LGBV	TU3	3			CW24 CW28	CE8	56
3406	BARIUMPERCHLORAAT, OPLOSSING	5.1	OT1	II	5.1+6.1		1 L	E2	P504 IBC02		MP2	T4	TP1	L4BN	TU3	2			CW24 CW28	CE6	56
3406	BARIUMPERCHLORAAT, OPLOSSING	5.1	OT1	III	5.1+6.1		5 L	E1	P001 IBC02		MP2	T4	TP1	LGBV	TU3	3			CW24 CW28	CE8	56
3407	CHLORAAT EN MAGNESIUMCHLORIDE, MENGSEL, OPLOSSING	5.1	O1	II	5.1		1 L	E2	P504 IBC02		MP2	T4	TP1	L4BN	TU3	2			CW24	CE6	50
3407	CHLORAAT EN MAGNESIUMCHLORIDE, MENGSEL, OPLOSSING	5.1	O1	III	5.1		5 L	E1	P504 IBC02		MP2	T4	TP1	LGBV	TU3	3			CW24	CE8	50

UN-nr	Benaming en beschrijving	Klasse	Classificatiecode	Verpakkingsgroep	Etiketten	Bijzondere bepalingen	Geïmitereerde en vrijgestelde hoeveelheden		Verpakkingen			Transporttanks en bulkcontainers		RID-tanks		Vervoerscategorie	Bijzondere bepalingen voor het vervoer			Expresgoed	Gevaarsidentificatienummer
							3.4	3.5.1.2	Verpakkingsinstructies	Bijzondere bepalingen	Gezamenlijke verpakking	Instructies	Bijzondere bepalingen	Tankcode	Bijzondere bepalingen		Colli	Los gestort	Laden, lossen en behandeling		
	3.1.2	2.2	2.2	2.1.1.3	5.2.2	3.3	3.4	3.5.1.2	4.1.4	4.1.4	4.1.10	4.2.5.2, 7.3.2	4.2.5.3	4.3	4.3.5, 6.8.4	1.1.3.6	7.2.4	7.3.3	7.5.11	8.5	5.3.2.3
(1)	(2)	(3a)	(3b)	(4)	(5)	(6)	(7a)	(7b)	(8)	(9a)	(9b)	(10)	(11)	(12)	(13)	(15)	(16)	(17)	(18)	(19)	(20)
3408	LOODPERCHLORAAT, OPLOSSING	5.1	OT1	II	5.1+6.1		1 L	E2	P504 IBC02		MP2	T4	TP1	L4BN	TU3	2			CW24 CW28	CE6	56
3408	LOODPERCHLORAAT, OPLOSSING	5.1	OT1	III	5.1+6.1		5 L	E1	P001 IBC02		MP2	T4	TP1	LGBV	TU3	3			CW24 CW28	CE8	56
3409	CHLOORNITROBENZENEN, VLOEIBAAR	6.1	T1	II	6.1	279	100 ml	E4	P001 IBC02		MP15	T7	TP2	L4BH	TU15	2			CW13 CW28 CW31	CE5	60
3410	4-CHLOOR-o-TOLUIDINE-HYDROCHLORIDE, OPLOSSING	6.1	T1	III	6.1		5 L	E1	P001 IBC03 R001		MP19	T4	TP1	L4BH	TU15	2	W12		CW13 CW28 CW31	CE8	60
3411	beta-NAFTYLAMINE, OPLOSSING	6.1	T1	II	6.1		100 ml	E4	P001 IBC02		MP15	T7	TP2	L4BH	TU15	2			CW13 CW28 CW31	CE5	60
3411	beta-NAFTYLAMINE, OPLOSSING	6.1	T1	III	6.1		5 L	E1	P001 IBC02		MP19	T7	TP2	L4BH	TU15	2			CW13 CW28 CW31	CE8	60
3412	MIERENZUUR met ten minste 10 massa-% en ten hoogste 85 massa-% zuur	8	C3	II	8		1 L	E2	P001 IBC02		MP15	T7	TP2	L4BN		2				CE6	80
3412	MIERENZUUR met ten minste 5 massa-% en minder dan 10 massa-% zuur	8	C3	III	8		5 L	E1	P001 IBC03 LP01 R001		MP19	T4	TP1	L4BN		3	W12			CE8	80
3413	KALIUMCYANIDE, OPLOSSING	6.1	T4	I	6.1		0	E5	P001		MP8 MP17	T14	TP2	L10CH	TU14 TU15 TU38 TE21 TE22	1			CW13 CW28 CW31		66
3413	KALIUMCYANIDE, OPLOSSING	6.1	T4	II	6.1		100 ml	E4	P001 IBC02		MP15	T11	TP2 TP27	L4BH	TU15	2			CW13 CW28 CW31	CE5	60
3413	KALIUMCYANIDE, OPLOSSING	6.1	T4	III	6.1		5 L	E1	P001 IBC03 LP01 R001		MP19	T7	TP2 TP28	L4BH	TU15	2	W12		CW13 CW28 CW31	CE8	60
3414	NATRIUMCYANIDE, OPLOSSING	6.1	T4	I	6.1		0	E5	P001		MP8 MP17	T14	TP2	L10CH	TU14 TU15 TU38 TE21 TE22	1			CW13 CW28 CW31		66

UN-nr	Benaming en beschrijving	Klasse	Classificatiecode	Verpakkingsgroep	Etiketten	Bijzondere bepalingen	Geïmitereerde en vrijgestelde hoeveelheden		Verpakkingen			Transporttanks en bulkcontainers		RID-tanks		Vervoerscategorie	Bijzondere bepalingen voor het vervoer			Expresgoed	Gevaaridentificatienummer
							(7a)	(7b)	(8)	(9a)	(9b)	(10)	(11)	(12)	(13)		(15)	(16)	(17)		
							3.4	3.5.1.2	4.1.4	4.1.4	4.1.10	4.2.5.2, 7.3.2	4.2.5.3	4.3	4.3.5, 6.8.4	1.1.3.6	7.2.4	7.3.3	7.5.11	8.5	5.3.2.3
(1)	(2)	(3a)	(3b)	(4)	(5)	(6)	(7a)	(7b)	(8)	(9a)	(9b)	(10)	(11)	(12)	(13)	(15)	(16)	(17)	(18)	(19)	(20)
	3.1.2	2.2	2.2	2.1.1.3	5.2.2	3.3	3.4	3.5.1.2	4.1.4	4.1.4	4.1.10	4.2.5.2, 7.3.2	4.2.5.3	4.3	4.3.5, 6.8.4	1.1.3.6	7.2.4	7.3.3	7.5.11	8.5	5.3.2.3
3414	NATRIUMCYANIDE, OPLOSSING	6.1	T4	II	6.1		100 ml	E4	P001 IBC02		MP15	T11	TP2 TP27	L4BH	TU15	2			CW13 CW28 CW31	CE5	60
3414	NATRIUMCYANIDE, OPLOSSING	6.1	T4	III	6.1		5 L	E1	P001 IBC03 LP01 R001		MP19	T7	TP2 TP28	L4BH	TU15	2	W12		CW13 CW28 CW31	CE8	60
3415	NATRIUMFLUORIDE, OPLOSSING	6.1	T4	III	6.1		5 L	E1	P001 IBC03 LP01 R001		MP19	T4	TP1	L4BH	TU15	2	W12		CW13 CW28 CW31	CE8	60
3416	CHLOORACETOFENON, VLOEIBAAR (fenacylchloride, vloeibaar)	6.1	T1	II	6.1		0	E0	P001 IBC02		MP15	T7	TP2	L4BH	TU15	2			CW13 CW28 CW31	CE5	60
3417	XYLYLBROMIDE, VAST	6.1	T2	II	6.1		0	E4	P002 □ IBC08	□ B4	MP10	T3	TP33	SGAH L4BH	TU15	2	W11		CW13 CW28 CW31	CE9	60
3418	2,4-TOLUEENDIAMINE, OPLOSSING	6.1	T1	III	6.1		5 L	E1	P001 IBC03 LP01 R001		MP19	T4	TP1	L4BH	TU15	2	W12		CW13 CW28 CW31	CE8	60
3419	BOORTRIFLUORIDE-AZIJNZUUR-COMPLEX, VAST	8	C4	II	8		1 kg	E2	P002 □ IBC08	□ B4	MP10	T3	TP33	SGAN L4BN		2	W11			CE10	80
3420	BOORTRIFLUORIDE-PROPIONZUUR-COMPLEX, VAST	8	C4	II	8		1 kg	E2	P002 □ IBC08	□ B4	MP10	T3	TP33	SGAN L4BN		2	W11			CE10	80
3421	KALIUMWATERSTOFDIFLUORIDE, OPLOSSING (kaliumbifluoride, oplossing)	8	CT1	II	8+6.1		1 L	E2	P001 IBC02		MP15	T7	TP2	L4DH	TU14 TE17 TE21 TT4	2			CW13 CW28	CE6	86
3421	KALIUMWATERSTOFDIFLUORIDE, OPLOSSING (kaliumbifluoride, oplossing)	8	CT1	III	8+6.1		5 L	E1	P001 IBC03 R001		MP19	T4	TP1	L4DH	TU14 TE21	3	W12		CW13 CW28	CE8	86
3422	KALIUMFLUORIDE, OPLOSSING	6.1	T4	III	6.1		5 L	E1	P001 IBC03 LP01 R001		MP19	T4	TP1	L4BH	TU15	2	W12		CW13 CW28 CW31	CE8	60
3423	TETRAMETHYLAMMONIUMHYDROXIDE, VAST	8	C8	II	8		1 kg	E2	P002 □ IBC08	□ B4	MP10	T3	TP33	SGAN L4BN		2	W11			CE10	80
3424	AMMONIUMDINITRO- <i>o</i> -CRESOLAAT, OPLOSSING	6.1	T1	II	6.1		100 ml	E4	P001 IBC02		MP15	T7	TP2	L4BH	TU15	2			CW13 CW28 CW31	CE5	60
3424	AMMONIUMDINITRO- <i>o</i> -CRESOLAAT, OPLOSSING	6.1	T1	III	6.1		5 L	E1	P001 IBC02		MP19	T7	TP2	L4BH	TU15	2			CW13 CW28 CW31	CE8	60
3425	BROOMAZIJNZUUR, VAST	8	C4	II	8		1 kg	E2	P002 □ IBC08	□ B4	MP10	T3	TP33	SGAN L4BN		2	W11			CE10	80

UN-nr	Benaming en beschrijving	Klasse	Classificatiecode	Verpakkingsgroep	Etiketten	Bijzondere bepalingen	Geïmitereerde en vrijgestelde hoeveelheden		Verpakkingen			Transporttanks en bulkcontainers		RID-tanks		Vervoerscategorie	Bijzondere bepalingen voor het vervoer			Expresgoed	Gevaaridentificatienummer
							(7a)	(7b)	Verpakkingsinstructies	Bijzondere bepalingen	Gezamenlijke verpakking	Instructies	Bijzondere bepalingen	Tankcode	Bijzondere bepalingen		Colli	Los gestort	Laden, lossen en behandeling		
	3.1.2	2.2	2.2	2.1.1.3	5.2.2	3.3	3.4	3.5.1.2	4.1.4	4.1.4	4.1.10	4.2.5.2, 7.3.2	4.2.5.3	4.3	4.3.5, 6.8.4	1.1.3.6	7.2.4	7.3.3	7.5.11	8.5	5.3.2.3
(1)	(2)	(3a)	(3b)	(4)	(5)	(6)	(7a)	(7b)	(8)	(9a)	(9b)	(10)	(11)	(12)	(13)	(15)	(16)	(17)	(18)	(19)	(20)
3426	ACRYLAMIDE, OPLOSSING	6.1	T1	III	6.1		5 L	E1	P001 IBC03 LP01 R001		MP19	T4	TP1	L4BH	TU15	2	W12		CW13 CW28 CW31	CE8	60
3427	CHLOORBENZYLCHLORIDEN, VAST	6.1	T2	III	6.1		5 kg	E1	P002 IBC08 LP02 R001	<input type="checkbox"/> B3	MP10	T1	TP33	SGAH L4BH	TU15	2		VC1 VC2 AP7	CW13 CW28 CW31	CE11	60
3428	3-CHLOOR-4-METHYLFENYLISOCYANAAT, VAST	6.1	T2	II	6.1		500 g	E4	P002 IBC08	<input type="checkbox"/> B4	MP10	T3	TP33	SGAH L4BH	TU15	2	W11		CW13 CW28 CW31	CE9	60
3429	CHLOORTOLUIDINEN, VLOEIBAAR	6.1	T1	III	6.1		5 L	E1	P001 IBC03 LP01 R001		MP19	T4	TP1	L4BH	TU15	2	W12		CW13 CW28 CW31	CE8	60
3430	XYLENOLEN, VLOEIBAAR	6.1	T1	II	6.1		100 ml	E4	P001 IBC02		MP15	T7	TP2	L4BH	TU15	2			CW13 CW28 CW31	CE5	60
3431	NITROBENZOTRIFLUORIDEN, VAST	6.1	T2	II	6.1		500 g	E4	P002 IBC08	<input type="checkbox"/> B4	MP10	T3	TP33	SGAH L4BH	TU15	2	W11		CW13 CW28 CW31	CE9	60
3432	POLYCHLOORBIFENYLEN, VAST	9	M2	II	9	305	1 kg	E2	P906 IBC08	<input type="checkbox"/> B4	MP10	T3	TP33	S4AH L4BH	TU15	0	W11	VC1 VC2 AP9	CW13 CW28 CW31	CE9	90
3434	NITROCRESOLEN, VLOEIBAAR	6.1	T1	III	6.1		5 L	E1	P001 IBC03 LP01 R001		MP19	T4	TP1	L4BH	TU15	2	W12		CW13 CW28 CW31	CE8	60
3436	HEXAFLUORACETON-HYDRAAT, VAST	6.1	T2	II	6.1		500 g	E4	P002 IBC08	<input type="checkbox"/> B4	MP10	T3	TP33	SGAH L4BH	TU15	2	W11		CW13 CW28 CW31	CE9	60
3437	CHLOORCRESOLEN, VAST	6.1	T2	II	6.1		500 g	E4	P002 IBC08	<input type="checkbox"/> B4	MP10	T3	TP33	SGAH L4BH	TU15	2	W11		CW13 CW28 CW31	CE9	60
3438	alfa-METHYLBENZYLALCOHOL, VAST	6.1	T2	III	6.1		5 kg	E1	P002 IBC08 LP02 R001	<input type="checkbox"/> B3	MP10	T1	TP33	SGAH L4BH	TU15	2		VC1 VC2 AP7	CW13 CW28 CW31	CE11	60
3439	NITRILLEN, VAST, GIFTIG, N.E.G.	6.1	T2	I	6.1	274	0	E5	P002 IBC07		MP18	T6	TP33	S10AH L10CH	TU14 TU15 TU38 TE21 TE22	1	W10		CW13 CW28 CW31		66

UN-nr	Benaming en beschrijving	Klasse	Classificatiecode	Verpakkingsgroep	Etiketten	Bijzondere bepalingen	Geïmiterde en vrijgestelde hoeveelheden		Verpakkingen			Transporttanks en bulkcontainers		RID-tanks		Vervoerscategorie	Bijzondere bepalingen voor het vervoer			Expresgoed	Gevaaridentificatienummer	
							(7a)	(7b)	Verpakkingsinstructies	Bijzondere bepalingen	Gezamenlijke verpakking	Instructies	Bijzondere bepalingen	Tankcode	Bijzondere bepalingen		Colli	Los gestort	Laden, lossen en behandeling			
	3.1.2	2.2	2.2	2.1.1.3	5.2.2	3.3	3.4	3.5.1.2	4.1.4	4.1.4	4.1.10	4.2.5.2, 7.3.2	4.2.5.3	4.3	4.3.5, 6.8.4	1.1.3.6	7.2.4	7.3.3	7.5.11	8.5	5.3.2.3	
(1)	(2)	(3a)	(3b)	(4)	(5)	(6)	(7a)	(7b)	(8)	(9a)	(9b)	(10)	(11)	(12)	(13)	(15)	(16)	(17)	(18)	(19)	(20)	
3439	NITRILLEN, VAST, GIFTIG, N.E.G.	6.1	T2	II	6.1	274	500 g	E4	P002 IBC08	<input type="checkbox"/>	B4	MP10	T3	TP33	SGAH L4BH	TU15	2	W11		CW13 CW28 CW31	CE9	60
3439	NITRILLEN, VAST, GIFTIG, N.E.G.	6.1	T2	III	6.1	274	5 kg	E1	P002 IBC08 LP02 R001	<input type="checkbox"/>	B3	MP10	T1	TP33	SGAH L4BH	TU15	2		VC1 VC2 AP7	CW13 CW28 CW31	CE11	60
3440	SELEENVERBINDING, VLOEIBAAR, N.E.G.	6.1	T4	I	6.1	274 563	0	E5	P001		MP8 MP17	T14	TP2 TP27	L10CH	TU14 TU15 TU38 TE21 TE22	1			CW13 CW28 CW31		66	
3440	SELEENVERBINDING, VLOEIBAAR, N.E.G.	6.1	T4	II	6.1	274 563	100 ml	E4	P001 IBC02		MP15	T11	TP2 TP27	L4BH	TU15	2			CW13 CW28 CW31	CE5	60	
3440	SELEENVERBINDING, VLOEIBAAR, N.E.G.	6.1	T4	III	6.1	274 563	5 L	E1	P001 IBC03 R001		MP19	T7	TP1 TP28	L4BH	TU15	2	W12		CW13 CW28 CW31	CE8	60	
3441	CHLOORDINITROBENZENEN, VAST	6.1	T2	II	6.1	279	500 g	E4	P002 IBC08	<input type="checkbox"/>	B4	MP10	T3	TP33	SGAH L4BH	TU15	2	W11		CW13 CW28 CW31	CE9	60
3442	DICHLORANILINEN, VAST	6.1	T2	II	6.1	279	500 g	E4	P002 IBC08	<input type="checkbox"/>	B4	MP10	T3	TP33	SGAH L4BH	TU15	2	W11		CW13 CW28 CW31	CE9	60
3443	DINITROBENZENEN, VAST	6.1	T2	II	6.1		500 g	E4	P002 IBC08	<input type="checkbox"/>	B4	MP10	T3	TP33	SGAH L4BH	TU15	2	W11		CW13 CW28 CW31	CE9	60
3444	NICOTINEHYDROCHLORIDE, VAST	6.1	T2	II	6.1	43	500 g	E4	P002 IBC08	<input type="checkbox"/>	B4	MP10	T3	TP33	SGAH	TU15	2	W11		CW13 CW28 CW31	CE9	60
3445	NICOTINESULFAAT, VAST	6.1	T2	II	6.1		500 g	E4	P002 IBC08	<input type="checkbox"/>	B4	MP10	T3	TP33	SGAH	TU15	2	W11		CW13 CW28 CW31	CE9	60
3446	NITROTOLUENEN, VAST	6.1	T2	II	6.1		500 g	E4	P002 IBC08	<input type="checkbox"/>	B4	MP10	T3	TP33	SGAH L4BH	TU15	2	W11		CW13 CW28 CW31	CE9	60
3447	NITROXYLENEN, VAST	6.1	T2	II	6.1		500 g	E4	P002 IBC08	<input type="checkbox"/>	B4	MP10	T3	TP33	SGAH L4BH	TU15	2	W11		CW13 CW28 CW31	CE9	60



UN-nr	Benaming en beschrijving	Klasse	Classificatiecode	Verpakkingsgroep	Etiketten	Bijzondere bepalingen	Geïmitereerde en vrijgestelde hoeveelheden		Verpakkingen			Transporttanks en bulkcontainers		RID-tanks		Vervoerscategorie	Bijzondere bepalingen voor het vervoer			Expresgoed	Gevaarsidentificatienummer
									Verpakkingsins tructies	Bijzondere bepalingen	Gezamenlijke verpakking	Instructies	Bijzondere bepalingen	Tankcode	Bijzondere bepalingen		Colli	Los gestort	Laden, lossen en behandeling		
	3.1.2	2.2	2.2	2.1.1.3	5.2.2	3.3	3.4	3.5.1.2	4.1.4	4.1.4	4.1.10	4.2.5.2, 7.3.2	4.2.5.3	4.3	4.3.5, 6.8.4	1.1.3.6	7.2.4	7.3.3	7.5.11	8.5	5.3.2.3
(1)	(2)	(3a)	(3b)	(4)	(5)	(6)	(7a)	(7b)	(8)	(9a)	(9b)	(10)	(11)	(12)	(13)	(15)	(16)	(17)	(18)	(19)	(20)
3448	TRAANGASINGREDIËNT, VAST, N.E.G.	6.1	T2	I	6.1	274	0	E0	P002		MP18	T6	TP33	S10AH L10CH	TU14 TU15 TU38 TE21 TE22	1			CW13 CW28 CW31		66
3448	TRAANGASINGREDIËNT, VAST, N.E.G.	6.1	T2	II	6.1	274	0	E0	P002 <input type="checkbox"/> IBC08	<input type="checkbox"/> B4	MP10	T3	TP33	SGAH L4BH	TU15	2	W11		CW13 CW28 CW31	CE9	60
3449	BROOMBENZYLcyaniden, VAST	6.1	T2	I	6.1	138	0	E5	P002		MP18	T6	TP33	S10AH L10CH	TU15 TU38 TE22	1			CW13 CW28 CW31		66
3450	DIFENYLCHLOORARSINE, VAST	6.1	T3	I	6.1		0	E0	P002 IBC07		MP18	T6	TP33	S10AH L10CH	TU15 TU38 TE22	1	W10		CW13 CW28 CW31		66
3451	TOLUIDINEN, VAST	6.1	T2	II	6.1	279	500 g	E4	P002 <input type="checkbox"/> IBC08	<input type="checkbox"/> B4	MP10	T3	TP33	SGAH L4BH	TU15	2	W11		CW13 CW28 CW31	CE9	60
3452	XYLIDINEN, VAST	6.1	T2	II	6.1		500 g	E4	P002 <input type="checkbox"/> IBC08	<input type="checkbox"/> B4	MP10	T3	TP33	SGAH L4BH	TU15	2	W11		CW13 CW28 CW31	CE9	60
3453	FOSFORZUUR, VAST	8	C2	III	8		5 kg	E1	P002 IBC08 LP02 R001	<input type="checkbox"/> B3	MP10	T1	TP33	SGAV L4BN		3		VC1 VC2 AP7		CE11	80
3454	DINITROTOLUENEN, VAST	6.1	T2	II	6.1		500 g	E4	P002 <input type="checkbox"/> IBC08	<input type="checkbox"/> B4	MP10	T3	TP33	SGAH L4BH	TU15	2	W11		CW13 CW28 CW31	CE9	60
3455	CRESOLEN, VAST	6.1	TC2	II	6.1+8		500 g	E4	P002 <input type="checkbox"/> IBC08	<input type="checkbox"/> B4	MP10	T3	TP33	SGAH L4BH	TU15	2	W11		CW13 CW28 CW31	CE9	68
3456	NITROSYLZWAVELZUUR, VAST	8	C2	II	8		1 kg	E2	P002 <input type="checkbox"/> IBC08	<input type="checkbox"/> B4	MP10	T3	TP33	SGAN L4BN		2	W11			CE10	X80
3457	CHLOORNITROTOLUENEN, VAST	6.1	T2	III	6.1		5 kg	E1	P002 IBC08 LP02 R001	<input type="checkbox"/> B3	MP10	T1	TP33	SGAH L4BH	TU15	2		VC1 VC2 AP7	CW13 CW28 CW31	CE11	60
3458	NITROANISOLEN, VAST	6.1	T2	III	6.1	279	5 kg	E1	P002 IBC08 LP02 R001	<input type="checkbox"/> B3	MP10	T1	TP33	SGAH L4BH	TU15	2		VC1 VC2 AP7	CW13 CW28 CW31	CE11	60
3459	NITROBROOMBENZENEN, VAST	6.1	T2	III	6.1		5 kg	E1	P002 IBC08 LP02 R001	<input type="checkbox"/> B3	MP10	T1	TP33	SGAH L4BH	TU15	2		VC1 VC2 AP7	CW13 CW28 CW31	CE11	60

UN-nr	Benaming en beschrijving	Klasse	Classificatiecode	Verpakkingsgroep	Etiketten	Bijzondere bepalingen	Geïmitereerde en vrijgestelde hoeveelheden		Verpakkingen			Transporttanks en bulkcontainers		RID-tanks		Vervoerscategorie	Bijzondere bepalingen voor het vervoer			Expresgoed	Gevaarsidentificatienummer
							(7a)	(7b)	(8)	(9a)	(9b)	(10)	(11)	(12)	(13)		(15)	(16)	(17)		
									Verpakkingsinstructies	Bijzondere bepalingen	Gezamenlijke verpakking	Instructies	Bijzondere bepalingen	Tankcode	Bijzondere bepalingen		Colli	Los gestort	Laden, lossen en behandeling		
	3.1.2	2.2	2.2	2.1.1.3	5.2.2	3.3	3.4	3.5.1.2	4.1.4	4.1.4	4.1.10	4.2.5.2, 7.3.2	4.2.5.3	4.3	4.3.5, 6.8.4	1.1.3.6	7.2.4	7.3.3	7.5.11	8.5	5.3.2.3
(1)	(2)	(3a)	(3b)	(4)	(5)	(6)	(7a)	(7b)	(8)	(9a)	(9b)	(10)	(11)	(12)	(13)	(15)	(16)	(17)	(18)	(19)	(20)
3460	N-ETHYLBENZYL TOLUIDINEN, VAST	6.1	T2	III	6.1		5 kg	E1	P002 IBC08 LP02 R001	□ B3	MP10	T1	TP33	SGAH L4BH	TU15	2		VC1 VC2 AP7	CW13 CW28 CW31	CE11	60
3462	TOXINEN, GEWONNEN UIT LEVENDE ORGANISMEN, VAST, N.E.G.	6.1	T2	I	6.1	210 274	0	E5	P002 IBC07		MP18	T6	TP33	S10AH L10CH	TU15 TU38 TE22	1	W10		CW13 CW28 CW31		66
3462	TOXINEN, GEWONNEN UIT LEVENDE ORGANISMEN, VAST, N.E.G.	6.1	T2	II	6.1	210 274	500 g	E4	P002 □ IBC08	□ B4	MP10	T3	TP33	SGAH L4BH	TU15	2	W11		CW13 CW28 CW31	CE9	60
3462	TOXINEN, GEWONNEN UIT LEVENDE ORGANISMEN, VAST, N.E.G.	6.1	T2	III	6.1	210 274	5 kg	E1	P002 IBC08 R001	□ B3	MP10	T1	TP33	SGAH L4BH	TU15	2		VC1 VC2 AP7	CW13 CW28 CW31	CE11	60
3463	PROPIONZUUR met ten minste 90 massa-% zuur	8	CF1	II	8+3		1 L	E2	P001 IBC02		MP15	T7	TP2	L4BN		2				CE6	83
3464	ORGANISCHE FOSFORVERBINDING, VAST, GIFTIG, N.E.G.	6.1	T2	I	6.1	43 274	0	E5	P002 IBC07		MP18	T6	TP33	S10AH L10CH	TU14 TU15 TU38 TE21 TE22	1	W10		CW13 CW28 CW31		66
3464	ORGANISCHE FOSFORVERBINDING, VAST, GIFTIG, N.E.G.	6.1	T2	II	6.1	43 274	500 g	E4	P002 □ IBC08	□ B4	MP10	T3	TP33	SGAH L4BH	TU15	2	W11		CW13 CW28 CW31	CE9	60
3464	ORGANISCHE FOSFORVERBINDING, VAST, GIFTIG, N.E.G.	6.1	T2	III	6.1	43 274	5 kg	E1	P002 IBC08 LP02 R001	□ B3	MP10	T1	TP33	SGAH L4BH	TU15	2		VC1 VC2 AP7	CW13 CW28 CW31	CE11	60
3465	ORGANISCHE ARSEENVERBINDING, VAST, N.E.G.	6.1	T3	I	6.1	274	0	E5	P002 IBC07		MP18	T6	TP33	S10AH L10CH	TU14 TU15 TU38 TE21 TE22	1	W10		CW13 CW28 CW31		66
3465	ORGANISCHE ARSEENVERBINDING, VAST, N.E.G.	6.1	T3	II	6.1	274	500 g	E4	P002 □ IBC08	□ B4	MP10	T3	TP33	SGAH L4BH	TU15	2	W11		CW13 CW28 CW31	CE9	60
3465	ORGANISCHE ARSEENVERBINDING, VAST, N.E.G.	6.1	T3	III	6.1	274	5 kg	E1	P002 IBC08 LP02 R001	□ B3	MP10	T1	TP33	SGAH L4BH	TU15	2		VC1 VC2 AP7	CW13 CW28 CW31	CE11	60
3466	METAALCARBONYLEN, VAST, N.E.G.	6.1	T3	I	6.1	274 562	0	E5	P002 IBC07		MP18	T6	TP33	S10AH L10CH	TU14 TU15 TU38 TE21 TE22	1	W10		CW13 CW28 CW31		66

UN-nr	Benaming en beschrijving	Klasse	Classificatiecode	Verpakkingsgroep	Etiketten	Bijzondere bepalingen	Geïmitereerde en vrijgestelde hoeveelheden		Verpakkingen			Transporttanks en bulkcontainers		RID-tanks		Vervoerscategorie	Bijzondere bepalingen voor het vervoer			Expresgoed	Gevaarsidentificatienummer
							(7a)	(7b)	Verpakkingsinstructies	Bijzondere bepalingen	Gezamenlijke verpakking	Instructies	Bijzondere bepalingen	Tankcode	Bijzondere bepalingen		Colli	Los gestort	Laden, lossen en behandeling		
	3.1.2	2.2	2.2	2.1.1.3	5.2.2	3.3	3.4	3.5.1.2	4.1.4	4.1.4	4.1.10	4.2.5.2, 7.3.2	4.2.5.3	4.3	4.3.5, 6.8.4	1.1.3.6	7.2.4	7.3.3	7.5.11	8.5	5.3.2.3
(1)	(2)	(3a)	(3b)	(4)	(5)	(6)	(7a)	(7b)	(8)	(9a)	(9b)	(10)	(11)	(12)	(13)	(15)	(16)	(17)	(18)	(19)	(20)
3466	METAALCARBONYLEN, VAST, N.E.G.	6.1	T3	II	6.1	274 562	500 g	E4	P002 IBC08	□ B4	MP10	T3	TP33	SGAH L4BH	TU15	2	W11		CW13 CW28 CW31	CE9	60
3466	METAALCARBONYLEN, VAST, N.E.G.	6.1	T3	III	6.1	274 562	5 kg	E1	P002 IBC08 LP02 R001	□ B3	MP10	T1	TP33	SGAH L4BH	TU15	2		VC1 VC2 AP7	CW13 CW28 CW31	CE11	60
3467	METAALORGANISCHE VERBINDING, VAST, GIFTIG, N.E.G.	6.1	T3	I	6.1	274 562	0	E5	P002 IBC07		MP18	T6	TP33	S10AH L10CH	TU14 TU15 TU38 TE21 TE22	1	W10		CW13 CW28 CW31		66
3467	METAALORGANISCHE VERBINDING, VAST, GIFTIG, N.E.G.	6.1	T3	II	6.1	274 562	500 g	E4	P002 IBC08	□ B4	MP10	T3	TP33	SGAH L4BH	TU15	2	W11		CW13 CW28 CW31	CE9	60
3467	METAALORGANISCHE VERBINDING, VAST, GIFTIG, N.E.G.	6.1	T3	III	6.1	274 562	5 kg	E1	P002 IBC08 LP02 R001	□ B3	MP10	T1	TP33	SGAH L4BH	TU15	2		VC1 VC2 AP7	CW13 CW28 CW31	CE11	60
3468	WATERSTOF IN EEN OPSLAGSYSTEEM MET METAALHYDRIDE of WATERSTOF IN EEN OPSLAGSYSTEEM MET METAALHYDRIDE IN APPARATUUR of WATERSTOF IN EEN OPSLAGSYSTEEM MET METAALHYDRIDE VERPAKT MET APPARATUUR	2	1F		2.1	321 356	0	E0	P205		MP9					2			CW9 CW10 CW36	CE3	23
3469	VERF, BRANDBAAR, BIJTEND (waaronder begrepen verf, lakverf, emaillak, beits, schellakoplossing, vernis, polijstmiddel, vloeibare plamuur, vloeibare lakbasis) of VERF-VERWANTE PRODUCTEN, BRANDBAAR, BIJTEND (waaronder begrepen verfverdunders en verfoplosmiddelen)	3	FC	I	3+8	163 367	0	E0	P001		MP7 MP17	T11	TP2 TP27	L10CH	TU14 TU38 TE21 TE22	1					338
3469	VERF, BRANDBAAR, BIJTEND (waaronder begrepen verf, lakverf, emaillak, beits, schellakoplossing, vernis, polijstmiddel, vloeibare plamuur, vloeibare lakbasis) of VERF-VERWANTE PRODUCTEN, BRANDBAAR, BIJTEND (waaronder begrepen verfverdunders en verfoplosmiddelen)	3	FC	II	3+8	163 367	1 L	E2	P001 IBC02		MP19	T7	TP2 TP8 TP28	L4BH		2				CE7	338
3469	VERF, BRANDBAAR, BIJTEND (waaronder begrepen verf, lakverf, emaillak, beits, schellakoplossing, vernis, polijstmiddel, vloeibare plamuur, vloeibare lakbasis) of VERF-VERWANTE PRODUCTEN, BRANDBAAR, BIJTEND (waaronder begrepen verfverdunders en verfoplosmiddelen)	3	FC	III	3+8	163 367	5 L	E1	P001 IBC03 R001		MP19	T4	TP1 TP29	L4BN		3	W12			CE4	38
3470	VERF, BIJTEND, BRANDBAAR (waaronder begrepen verf, lakverf, emaillak, beits, schellakoplossing, vernis, polijstmiddel, vloeibare plamuur, vloeibare lakbasis) of VERF-VERWANTE PRODUCTEN, BIJTEND, BRANDBAAR (waaronder begrepen verfverdunders en verfoplosmiddelen)	8	CF1	II	8+3	163 367	1 L	E2	P001 IBC02		MP15	T7	TP2 TP8 TP28	L4BN		2				CE6	83
3471	WATERSTOFDIFLUORIDEN, OPLOSSING, N.E.G.	8	CT1	II	8+6.1		1 L	E2	P001 IBC02		MP15	T7	TP2	L4DH	TU14 TE17 TE21 TT4	2			CW13 CW28	CE6	86

UN-nr	Benaming en beschrijving	Klasse	Classificatiecode	Verpakkingsgroep	Etiketten	Bijzondere bepalingen	Geïmitereerde en vrijgestelde hoeveelheden		Verpakkingen			Transporttanks en bulkcontainers		RID-tanks		Vervoerscategorie	Bijzondere bepalingen voor het vervoer			Expresgoed	Gevaaridentificatienummer
									Verpakkingsinstructies	Bijzondere bepalingen	Gezamenlijke verpakking	Instructies	Bijzondere bepalingen	Tankcode	Bijzondere bepalingen		Colli	Los gestort	Laden, lossen en behandeling		
	3.1.2	2.2	2.2	2.1.1.3	5.2.2	3.3	3.4	3.5.1.2	4.1.4	4.1.4	4.1.10	4.2.5.2, 7.3.2	4.2.5.3	4.3	4.3.5, 6.8.4	1.1.3.6	7.2.4	7.3.3	7.5.11	8.5	5.3.2.3
(1)	(2)	(3a)	(3b)	(4)	(5)	(6)	(7a)	(7b)	(8)	(9a)	(9b)	(10)	(11)	(12)	(13)	(15)	(16)	(17)	(18)	(19)	(20)
3471	WATERSTOFDIFLUORIDEN, OPLOSSING, N.E.G.	8	CT1	III	8+6.1		5 L	E1	P001 IBC03 R001		MP19	T4	TP1	L4DH	TU14 TE21	3	W12		CW13 CW28	CE8	86
3472	CROTONZUUR, VLOEIBAAR	8	C3	III	8		5 L	E1	P001 IBC03 LP01 R001		MP19	T4	TP1	L4BN		3	W12			CE8	80
3473	PATRONEN VOOR BRANDSTOFCELLEN of PATRONEN VOOR BRANDSTOFCELLEN IN APPARATUUR of PATRONEN VOOR BRANDSTOFCELLEN VERPAKT MET APPARATUUR, die brandbare vloeistoffen bevatten	3	F3		3	328	1 L	E0	P004							3				CE7	30
3474	1-HYDROXYBENZOTRIAZOL-MONOHYDRAAT	4.1	D	I	4.1		0	E0	P406	PP48	MP2					1	W1				40
3475	MENGSEL VAN ETHANOL EN BENZINE met meer dan 10 % ethanol	3	F1	II	3	333 363	1 L	E2	P001 IBC02		MP19	T4	TP1	LGBF		2				CE7	33
3476	PATRONEN VOOR BRANDSTOFCELLEN of PATRONEN VOOR BRANDSTOFCELLEN IN APPARATUUR of PATRONEN VOOR BRANDSTOFCELLEN VERPAKT MET APPARATUUR, die met water reactieve stoffen bevatten	4.3	W3		4.3	328 334	500ml of 500g	E0	P004							3	W1		CW23	CE2	423
3477	PATRONEN VOOR BRANDSTOFCELLEN of PATRONEN VOOR BRANDSTOFCELLEN IN APPARATUUR of PATRONEN VOOR BRANDSTOFCELLEN VERPAKT MET APPARATUUR, die bijtende stoffen bevatten	8	C11		8	328 334	1 L of 1 kg	E0	P004							3				CE8	80
3478	PATRONEN VOOR BRANDSTOFCELLEN of PATRONEN VOOR BRANDSTOFCELLEN IN APPARATUUR of PATRONEN VOOR BRANDSTOFCELLEN VERPAKT MET APPARATUUR, die een vloeibaar gemaakt, brandbaar gas bevatten	2	6F		2.1	328 338	120 ml	E0	P004							2			CW9 CW12	CE3	23
3479	PATRONEN VOOR BRANDSTOFCELLEN of PATRONEN VOOR BRANDSTOFCELLEN IN APPARATUUR of PATRONEN VOOR BRANDSTOFCELLEN VERPAKT MET APPARATUUR, die waterstof in een metaalhydride bevatten	2	6F		2.1	328 339	120 ml	E0	P004							2			CW9 CW12	CE3	23
3480	LITHIUM-ION-BATTERIJEN (met inbegrip van lithium-ion-polymeer-batterijen)	9	M4		9	188 230 310 348 376 377 636	0	E0	P908 P909 LP903 LP904							2				CE2	90
3481	LITHIUM-ION-BATTERIJEN IN APPARATUUR of LITHIUM-ION-BATTERIJEN VERPAKT MET APPARATUUR (met inbegrip van lithium-ion-polymeer-batterijen)	9	M4		9	188 230 348 360 376 377 636	0	E0	P908 P909 LP903 LP904							2				CE2	90
3482	DISPERSIE VAN ALKALIMETALEN, BRANDBAAR of DISPERSIE VAN AARDALKALIMETALEN, BRANDBAAR	4.3	WF1	I	4.3+3	182 183 506	0	E0	P402	RR8	MP2			L10BN(+)	TU1 TE5 TT3 TM2	1	W1		CW23		X323

UN-nr	Benaming en beschrijving	Klasse	Classificatiecode	Verpakkingsgroep	Etiketten	Bijzondere bepalingen	Geïmitereerde en vrijgestelde hoeveelheden		Verpakkingen			Transporttanks en bulkcontainers		RID-tanks		Vervoerscategorie	Bijzondere bepalingen voor het vervoer			Expresgoed	Gevaaridentificatienummer
									Verpakkingsins tructies	Bijzondere bepalingen	Gezamenlijke verpakking	Instructies	Bijzondere bepalingen	Tankcode	Bijzondere bepalingen		Colli	Los gestort	Laden, lossen en behandeling		
	3.1.2	2.2	2.2	2.1.1.3	5.2.2	3.3	3.4	3.5.1.2	4.1.4	4.1.4	4.1.10	4.2.5.2, 7.3.2	4.2.5.3	4.3	4.3.5, 6.8.4	1.1.3.6	7.2.4	7.3.3	7.5.11	8.5	5.3.2.3
(1)	(2)	(3a)	(3b)	(4)	(5)	(6)	(7a)	(7b)	(8)	(9a)	(9b)	(10)	(11)	(12)	(13)	(15)	(16)	(17)	(18)	(19)	(20)
3483	ANTIKLOPMIDDEL VOOR MOTORBRANDSTOF, BRANDBAAR	6.1	TF1	I	6.1+3		0	E0	P602		MP8 MP17	T14	TP2	L10CH	TU14 TU15 TU38 TE21 TE22 TT6	1			CW13 CW28 CW31		663
3484	HYDRAZINE, OPLOSSING IN WATER, BRANDBAAR, met meer dan 37 massa-% hydrazine	8	CFT	I	8+3+6.1	530	0	E0	P001		MP8 MP17	T10	TP2	L10BH	TU38 TE22	1			CW13 CW28		886
3485	CALCIUMHYPOCHLORIET, DROOG, BIJTEND of CALCIUMHYPOCHLORIET, MENGSEL, DROOG, BIJTEND met meer dan 39% actief chloor (8,8% actieve zuurstof)	5.1	OC2	II	5.1+8	314	1 kg	E2	P002 IBC08	<input type="checkbox"/>	B4 B13	MP2		SGAN	TU3	2	W11		CW24 CW35	CE10	58
3486	CALCIUMHYPOCHLORIET, MENGSEL, DROOG, BIJTEND met meer dan 10%, doch ten hoogste 39% actief chloor	5.1	OC2	III	5.1+8	314	5 kg	E1	P002 IBC08 LP02 R001	<input type="checkbox"/>	B3 B13	MP2		SGAN	TU3	3			CW24 CW35	CE11	58
3487	CALCIUMHYPOCHLORIET, GEHYDRATEERD, BIJTEND of CALCIUMHYPOCHLORIET, GEHYDRATEERD MENGSEL, BIJTEND met ten minste 5,5% , doch ten hoogste 16% water	5.1	OC2	II	5.1+8	314 322	1 kg	E2	P002 IBC08	<input type="checkbox"/>	B4 B13	MP2		SGAN	TU3	2	W11		CW24 CW35	CE10	58
3487	CALCIUMHYPOCHLORIET, GEHYDRATEERD, BIJTEND of CALCIUMHYPOCHLORIET, GEHYDRATEERD MENGSEL, BIJTEND met ten minste 5,5% , doch ten hoogste 16% water	5.1	OC2	III	5.1+8	314	5 kg	E1	P002 IBC08 R001	<input type="checkbox"/>	B4 B13	MP2		SGAN	TU3	3			CW24 CW35	CE11	58
3488	BIJ INADEMEN GIFTIGE VLOEISTOF, BRANDBAAR, BIJTEND, N.E.G. met een LC <sub>50</sub> van ten hoogste 200 ml/m <sup>3</sup> en een verzadigde dampconcentratie van ten minste 500 LC <sub>50</sub>	6.1	TFC	I	6.1+3+8	274	0	E0	P601		MP8 MP17	T22	TP2	L15CH	TU14 TU15 TU38 TE21 TE22 TE25	1			CW13 CW28 CW31		663
3489	BIJ INADEMEN GIFTIGE VLOEISTOF, BRANDBAAR, BIJTEND, N.E.G. met een LC <sub>50</sub> van ten hoogste 1000 ml/m <sup>3</sup> en een verzadigde dampconcentratie van ten minste 10 LC <sub>50</sub>	6.1	TFC	I	6.1+3+8	274	0	E0	P602		MP8 MP17	T20	TP2	L10CH	TU14 TU15 TU38 TE21 TE22	1			CW13 CW28 CW31		663
3490	BIJ INADEMEN GIFTIGE VLOEISTOF, REACTIEF MET WATER, BRANDBAAR, N.E.G. met een LC <sub>50</sub> van ten hoogste 200 ml/m <sup>3</sup> en een verzadigde dampconcentratie van ten minste 500 LC <sub>50</sub>	6.1	TFW	I	6.1+3+4.3	274	0	E0	P601		MP8 MP17	T22	TP2	L15CH	TU14 TU15 TU38 TE21 TE22 TE25	1			CW13 CW28 CW31		623
3491	BIJ INADEMEN GIFTIGE VLOEISTOF, REACTIEF MET WATER, BRANDBAAR, N.E.G. met een LC <sub>50</sub> van ten hoogste 1000 ml/m <sup>3</sup> en een verzadigde dampconcentratie van ten minste 10 LC <sub>50</sub>	6.1	TFW	I	6.1+3+4.3	274	0	E0	P602		MP8 MP17	T20	TP2	L10CH	TU14 TU15 TU38 TE21 TE22	1			CW13 CW28 CW31		623

UN-nr	Benaming en beschrijving	Klasse	Classificatiecode	Verpakkingsgroep	Etiketten	Bijzondere bepalingen	Geïmitereerde en vrijgestelde hoeveelheden		Verpakkingen			Transporttanks en bulkcontainers		RID-tanks		Vervoerscategorie	Bijzondere bepalingen voor het vervoer			Expresgoed	Gevaarsidentificatienummer
									Verpakkingen trucks	Bijzondere bepalingen	Gezamenlijke verpakking	Instructies	Bijzondere bepalingen	Tankcode	Bijzondere bepalingen		Colli	Los gestort	Laden, lossen en behandeling		
(1)	(2)	(3a)	(3b)	(4)	(5)	(6)	(7a)	(7b)	(8)	(9a)	(9b)	(10)	(11)	(12)	(13)	(15)	(16)	(17)	(18)	(19)	(20)
	3.1.2	2.2	2.2	2.1.1.3	5.2.2	3.3	3.4	3.5.1.2	4.1.4	4.1.4	4.1.10	4.2.5.2, 7.3.2	4.2.5.3	4.3	4.3.5, 6.8.4	1.1.3.6	7.2.4	7.3.3	7.5.11	8.5	5.3.2.3
3494	HOOGZWAVELIGE AARDOLIE, BRANDBAAR, GIFTIG	3	FT1	I	3+6.1	343	0	E0	P001		MP7 MP17	T14	TP2	L10CH	TU14 TU15 TU38 TE21 TE22	1			CW13 CW28		336
3494	HOOGZWAVELIGE AARDOLIE, BRANDBAAR, GIFTIG	3	FT1	II	3+6.1	343	1 L	E2	P001 IBC02		MP19	T7	TP2	L4BH	TU15	2			CW13 CW28	CE7	336
3494	HOOGZWAVELIGE AARDOLIE, BRANDBAAR, GIFTIG	3	FT1	III	3+6.1	343	5 L	E1	P001 IBC02 R001		MP19	T4	TP1	L4BH	TU15	3	W12		CW13 CW28	CE4	36
3495	JODIUM (JOOD)	8	CT2	III	8+6.1	279	5 kg	E1	P002 IBC08 R001		MP10	T1	TP33	SGAV L4BN		3		VC1 VC2 AP7	CW13 CW28	CE11	86
3496	Nikkel-metaalhydride-batterijen	9	M11						NIET ONDERWORPEN AAN HET RID												
3497	KRILLMEEL	4.2	S2	II	4.2	300	0	E2	P410 IBC06		MP14	T3	TP33	SGAN		2	W1			CE10	40
3497	KRILLMEEL	4.2	S2	III	4.2	300	0	E1	P002 IBC08 LP02 R001	B3	MP14	T1	TP33	SGAV		3	W1	VC1 VC2 AP1		CE11	40
3498	JOODMONOCHLORIDE, VLOEIBAAR	8	C1	II	8		1 L	E0	P001 IBC02		MP15	T7	TP2	L4BN		2				CE10	80
3499	CONDENSATOR, ELEKTRISCH, DUBBELLAAGS (met een energieopslagcapaciteit van meer dan 0,3 Wh)	9	M11		9	361	0	E0	P003							4				CE2	90
3500	CHEMISCHE STOF ONDER DRUK, N.E.G.	2	8A		2,2	274 659	0	E0	P206		MP9	T50	TP4 TP40			3			CW9 CW10 CW12 CW36	CE2	20
3501	CHEMISCHE STOF ONDER DRUK, BRANDBAAR, N.E.G.	2	8F		2,1	274 659	0	E0	P206	PP89	MP9	T50	TP4 TP40			2			CW9 CW10 CW12 CW36	CE2	23
3502	CHEMISCHE STOF ONDER DRUK, GIFTIG, N.E.G.	2	8T		2.2+6.1	274 659	0	E0	P206	PP89	MP9	T50	TP4 TP40			1			CW9 CW10 CW12 CW28 CW36	CE2	26
3503	CHEMISCHE STOF ONDER DRUK, BIJTEND, N.E.G.	2	8C		2.2+8	274 659	0	E0	P206	PP89	MP9	T50	TP4 TP40			1			CW9 CW10 CW12 CW36	CE2	28

UN-nr	Benaming en beschrijving	Klasse	Classificatiecode	Verpakkingsgroep	Etiketten	Bijzondere bepalingen	Geïmitereerde en vrijgestelde hoeveelheden		Verpakkingen			Transporttanks en bulkcontainers		RID-tanks		Vervoerscategorie	Bijzondere bepalingen voor het vervoer			Expresgoed	Gevaarsidentificatienummer
									Verpakkingsinstructies	Bijzondere bepalingen	Gezamenlijke verpakking	Instructies	Bijzondere bepalingen	Tankcode	Bijzondere bepalingen		Colli	Los gestort	Laden, lossen en behandeling		
	3.1.2	2.2	2.2	2.1.1.3	5.2.2	3.3	3.4	3.5.1.2	4.1.4	4.1.4	4.1.10	4.2.5.2, 7.3.2	4.2.5.3	4.3	4.3.5, 6.8.4	1.1.3.6	7.2.4	7.3.3	7.5.11	8.5	5.3.2.3
(1)	(2)	(3a)	(3b)	(4)	(5)	(6)	(7a)	(7b)	(8)	(9a)	(9b)	(10)	(11)	(12)	(13)	(15)	(16)	(17)	(18)	(19)	(20)
3504	CHEMISCHE STOF ONDER DRUK, BRANDBAAR, GIFTIG, N.E.G.	2	8TF		2.1+6.1	274 659	0	E0	P206	PP89	MP9	T50	TP4 TP40			1			CW9 CW10 CW12 CW28 CW36	CE2	263
3505	CHEMISCHE STOF ONDER DRUK, BRANDBAAR, BIJTEND, N.E.G.	2	8FC		2.1+8	274 659	0	E0	P206	PP89	MP9	T50	TP4 TP40			1			CW9 CW10 CW12 CW36	CE2	238
3506	KWIK IN VERVAARDIGDE VOORWERPEN	8	CT3		8+6.1	366	5 KG	E0	P003	PP90	MP15					3			CW13 CW28	CE11	86
3507	URANIUMHEXAFLUORIDE, RADIOACTIEVE STOFFEN, VRIJGESTELD COLLO, minder dan 0,1 kg per collo, niet splijtbaar of splijtbaar, vrijgesteld	8		I	8	317 369	0	E0	P805							1			zie SP 369	CE15	87
3508	CONDENSATOR, ASYMMETRISCH (met een energieopslagcapaciteit van meer dan 0,3 Wh)	9	M11		9	372	0	E0	P003							4				CE2	90
3509	AFGEDANKTE VERPAKKINGEN, LEEG, ONGEREINIGD	9	M11		9	663	0	E0	P003 IBC08 LP02	RR9 BB3 LL1		BK2			4		VC2 AP10				90
3510	GEADSORBEERD GAS, BRANDBAAR, N.E.G.	2	9F		2.1	274	0	E0	P208		MP9					2			CW9 CW10 CW36	CE3	23
3511	GEADSORBEERD GAS, N.E.G.	2	9A		2.2	274	0	E0	P208		MP9					3			CW9 CW10 CW36	CE3	20
3512	GEADSORBEERD GAS, GIFTIG, N.E.G.	2	9T		2.3	274	0	E0	P208		MP9					1			CW9 CW10 CW36		26
3513	GEADSORBEERD GAS, OXIDEREND, N.E.G.	2	9O		2.2 + 5.1	274	0	E0	P208		MP9					3			CW9 CW10 CW36	CE3	25
3514	GEADSORBEERD GAS, GIFTIG, BRANDBAAR, N.E.G.	2	9TF		2.3 + 2.1	274	0	E0	P208		MP9					1			CW9 CW10 CW36		263
3515	GEADSORBEERD GAS, GIFTIG, OXIDEREND, N.E.G.	2	9TO		2.3 + 5.1	274	0	E0	P208		MP9					1			CW9 CW10 CW36		265
3516	GEADSORBEERD GAS, GIFTIG, BIJTEND, N.E.G.	2	9TC		2.3 + 8	274	0	E0	P208		MP9					1			CW9 CW10 CW36		268

UN-nr	Benaming en beschrijving	Klasse	Classificatiecode	Verpakkingsgroep	Etiketten	Bijzondere bepalingen	Geïmitereerde en vrijgestelde hoeveelheden		Verpakkingen			Transporttanks en bulkcontainers		RID-tanks		Vervoerscategorie	Bijzondere bepalingen voor het vervoer			Expresgoed	Gevaarsidentificatienummer
							3.4	3.5.1.2	Verpakkingen in trucs	Bijzondere bepalingen	Gezamenlijke verpakking	Instructies	Bijzondere bepalingen	Tankcode	Bijzondere bepalingen		Colli	Los gestort	Laden, lossen en behandeling		
	3.1.2	2.2	2.2	2.1.1.3	5.2.2	3.3	3.4	3.5.1.2	4.1.4	4.1.4	4.1.10	4.2.5.2, 7.3.2	4.2.5.3	4.3	4.3.5, 6.8.4	1.1.3.6	7.2.4	7.3.3	7.5.11	8.5	5.3.2.3
(1)	(2)	(3a)	(3b)	(4)	(5)	(6)	(7a)	(7b)	(8)	(9a)	(9b)	(10)	(11)	(12)	(13)	(15)	(16)	(17)	(18)	(19)	(20)
3517	GEADSORBEERD GAS, GIFTIG, BRANDBAAR, BIJTEND, N.E.G.	2	9TFC		2.3 + 2.1 + 8	274	0	E0	P208		MP9					1			CW9 CW10 CW36		263
3518	GEADSORBEERD GAS, GIFTIG, OXIDEREND, BIJTEND, N.E.G.	2	9TOC		2.3 + 5.1 + 8	274	0	E0	P208		MP9					1			CW9 CW10 CW36		265
3519	BOORTRIFLUORIDE, GEADSORBEERD	2	9TC		2.3 + 8		0	E0	P208		MP9					1			CW9 CW10 CW36		268
3520	CHLOOR, GEADSORBEERD	2	9TOC		2.3 + 5.1 + 8		0	E0	P208		MP9					1			CW9 CW10 CW36		265
3521	SILICIUMTETRAFLUORIDE, GEADSORBEERD	2	9TC		2.3 + 8		0	E0	P208		MP9					1			CW9 CW10 CW36		268
3522	ARSEENWATERSTOF (ARSINE), GEADSORBEERD	2	9TF		2.3 + 2.1		0	E0	P208		MP9					1			CW9 CW10 CW36		263
3523	GERMAANWATERSTOF (GERMAAN), GEADSORBEERD	2	9TF		2.3 + 2.1		0	E0	P208		MP9					1			CW9 CW10 CW36		263
3524	FOSFORPENTAFLUORIDE, GEADSORBEERD	2	9TC		2.3 + 8		0	E0	P208		MP9					1			CW9 CW10 CW36		268
3525	FOSFORWATERSTOF (FOSFINE), GEADSORBEERD	2	9TF		2.3 + 2.1		0	E0	P208		MP9					1			CW9 CW10 CW36		263
3526	SELEENWATERSTOF (WATERSTOFSELENIDE), GEADSORBEERD	2	9TF		2.3 + 2.1		0	E0	P208		MP9					1			CW9 CW10 CW36		263



## Hoofdstuk 3.2

### Tabel B: Lijst van gevaarlijke goederen in alfabetische volgorde

De namen van de stoffen en voorwerpen zijn in alfabetische volgorde vermeld waarbij voorvoegsels zoals Arabische cijfers of prefixen zoals o-, m-, p-, n-, sec-, tert-, N-, alfa-, beta-, omega- niet meetellen. Daarentegen wordt voor de alfabetische volgorde wel rekening gehouden met de voorvoegsels Bis- en Iso-.

### Kolom "NHM-code" (*Nomenclature Harmonisée Marchandises*)

In deze kolom is de NHM-code van het goed volgens de Nomenclature Harmonisée Marchandises (UIC-fiche 221<sup>1</sup>) vermeld. De NHM-codes bestaan uit acht cijfers. De codes in deze tabel zijn beperkt tot zes cijfers, zoals voorgeschreven in de CIM-vrachtbrief. Aangezien gevaarlijke goederen onder NHM-codes worden ingedeeld volgens principes die afwijken van de procedures voor de indeling van het RID, is het niet altijd mogelijk voor één aanduiding van een stof uit het RID een specifieke NHM-code aan te wijzen. Dit geldt in het bijzonder voor algemene posities en n.e.g.-posities. In deze gevallen kan de juiste NHM-code alleen worden gevonden, indien de chemische of technische benaming van het goed bekend is.

De toewijzing van NHM-codes is door het secretariaat van de OTIF met de grootst mogelijke zorgvuldigheid uitgevoerd. Er kan echter geen garantie worden gegeven voor het ontbreken van inhoudelijke en technische fouten.

Indien de NHM-code niet volledig kan worden aangegeven, zijn de ontbrekende cijfers aangegeven met plustekens ("+") In de gevallen waarin meerdere NHM-codes in aanmerking komen, zijn in kolom "NHM-code" twee toepasselijke NHM-codes aangegeven, waarbij de code die het meest waarschijnlijk van toepassing is, als eerste is weergegeven.

De gegevens in deze kolom zijn niet bindend.

---

<sup>1</sup> De NHM-codes kunnen worden geraadpleegd op de UIC-website:  
<http://www.uic.org/spip.php?article2485>

Benaming en beschrijving van het goed	UN-nr.	Opmerking	NHM-Code
Aanspaninrichtingen voor veiligheidsgordels: zie	0503		870895
Aanspaninrichtingen voor veiligheidsgordels: zie	3268		870895
AANSTEKERS met brandbaar gas	1057		9613++
AANVULLINGSSPRINGLADINGEN	0060		930690
AARDGAS, SAMENGEPERST met hoog methaangehalte	1971		271121
AARDGAS, STERK GEKOELD, VLOEIBAAR, met hoog methaangehalte	1972		271111
Aardolie, ruwe: zie	1267		270900
AARDOLIEDESTILLATEN, N.E.G.	1268		27++++
AARDOLIEPRODUCTEN, N.E.G.	1268		27++++
ACCUMULATOREN, DROOG, MET VAST KALIUMHYDROXIDE, elektrische stroombron	3028		8507++
ACCUMULATOREN, NAT, GEVULD MET ALKALISCHE ELEKTROLYT, elektrische stroombron	2795		8507++
ACCUMULATOREN, NAT, GEVULD MET ZURE ELEKTROLYT, elektrische stroombron	2794		8507++
ACCUMULATOREN, NAT, VAN HET GESLOTEN TYPE, elektrische stroombron	2800		8507++
ACCUMULATORVLOEISTOF, ALKALISCH	2797		2815++
ACCUMULATORVLOEISTOF, ZUUR	2796		280700
ACEETALDEHYDE	1089		291212
ACEETALDEHYDEAMMONIAK	1841		292211
ACETAL	1088		291100
ACETALDOXIME	2332		292800
ACETON	1090		291411
ACETONCYAANHYDRINE, GESTABILISEERD	1541		292690
ACETONITRIL	1648		292690
ACETONOLIËN	1091		380700
Acetylaceton: zie	2310		291419
ACETYLBROMIDE	1716		291590
ACETYLCHLORIDE	1717		291590
ACETYLEEN, OPGELOST	1001		290129
ACETYLEEN, OPLOSMIDDELVRIJ	3374		290129
Acetyleentetrabromide: zie	2504		290339
Acetyleentetrachloride: zie	1702		290319
ACETYLJODIDE	1898		291590
ACETYLMETHYLCARBINOL	2621		291440
ACRIDINE	2713		293399
ACROLEINE, GESTABILISEERD	1092		291219
ACROLEINE DIMEER, GESTABILISEERD	2607		293299
ACRYLAMIDE, VAST	2074		292419
ACRYLAMIDE, OPLOSSING	3426		292419
ACRYLNITRIL, GESTABILISEERD	1093		292610
ACRYLZUUR, GESTABILISEERD	2218		291611
Actinoliet: zie	2212		252490
ADIPONITRIL	2205		292690
AËROSOLEN: zie	1950		+++++
AFGEDANKTE VERPAKKINGEN, LEEG, ONGEREINIGD	3509		+++++
AFVAL VAN FERROMETALEN in voor zelfverhitting vatbare vorm	2793		7204++
Afvalstoffen, die brandbare vloeistoffen met een vlampunt van ten hoogste 60 °C bevatten: zie	3175		+++++

AFVALZWAVELZUUR	1906		280700 382569
Airbagmodules: zie	0503		870895
Airbagmodules: zie	3268		870895
ALCOHOLATEN, OPLOSSING in alcohol, N.E.G.	3274		290519
ALCOHOLATEN VAN AARDALKALIMETALEN, N.E.G.	3205		290519
ALCOHOLATEN VAN ALKALIMETALEN, VOOR ZELFVERHITTING VATBAAR, BIJTEND, N.E.G.	3206		290519
ALCOHOLEN, N.E.G.	1987		2905++
ALCOHOLEN, BRANDBAAR, GIFTIG, N.E.G.	1986		2905++
ALCOHOLISCHE DRANKEN met meer dan 70 vol.-% alcohol	3065		2208++
ALCOHOLISCHE DRANKEN met meer dan 24 vol.-% en ten hoogste 70 vol.-% alcohol	3065		2208++
ALDEHYDEN, N.E.G.	1989		2912++
ALDEHYDEN, BRANDBAAR, GIFTIG, N.E.G.	1988		2912++
ALDOL	2839		291230
ALKALIMETAALAMIDEN	1390		285300
ALKALOÏDEN, VAST, N.E.G.	1544		2939++
ALKALOÏDEN, VLOEIBAAR, N.E.G.	3140		2939++
ALKALOÏDEZOUTEN, VAST, N.E.G.	1544		2939++
ALKALOÏDEZOUTEN, VLOEIBAAR, N.E.G.	3140		2939++
ALKYLFENOLEN, VAST, N.E.G. (met inbegrip van de homologe reeks C <sub>2</sub> -C <sub>12</sub> )	2430		290719
ALKYLFENOLEN, VLOEIBAAR, N.E.G. (met inbegrip van de homologe reeks C <sub>2</sub> -C <sub>12</sub> )	3145		290719
ALKYLSULFONZUREN, VAST, met meer dan 5% vrij zwavelzuur	2583		290410
ALKYLSULFONZUREN, VAST, met ten hoogste 5% vrij zwavelzuur	2585		290410
ALKYLSULFONZUREN, VLOEIBAAR, met meer dan 5% vrij zwavelzuur	2584		290410
ALKYLSULFONZUREN, VLOEIBAAR, met ten hoogste 5% vrij zwavelzuur	2586		290410
ALKYLZWAVELZUREN	2571		290410
ALLYLACETAAT	2333		291539
ALLYLALCOHOL	1098		290529
ALLYLAMINE	2334		292119
ALLYLBROMIDE	1099		290339
ALLYLCHLOORFORMIAAT	1722		291590
ALLYLCHLORIDE	1100		290329
ALLYLETHYLETHER	2335		290919
ALLYLFORMIAAT	2336		291513
ALLYLGLYCIDYLETHER	2219		291090
ALLYLISOTHIOCYANAAT, GESTABILISEERD	1545		293090
ALLYLJODIDE	1723		290339
ALLYLTRICHOORSILAAN, GESTABILISEERD	1724		293100
ALUMINIUMBOORHYDRIDE	2870		285000
ALUMINIUMBOORHYDRIDE IN APPARATEN	2870		285000
ALUMINIUMBROMIDE, OPLOSSING	2580		282759
ALUMINIUMBROMIDE, WATERVRIJ	1725		282759
ALUMINIUMCARBIDE	1394		284990
ALUMINIUMCHLORIDE, OPLOSSING	2581		282732
ALUMINIUMCHLORIDE, WATERVRIJ	1726		282732
ALUMINIUMFERROSILICIUMPOEDER	1395		760120
ALUMINIUMFOSFIDE	1397		284800
ALUMINIUMFOSFIDE, PESTICIDE	3048		380810
ALUMINIUMHYDRIDE	2463		285000

ALUMINIUMNITRAAT	1438		283429
ALUMINIUMPOEDER, GECOAT	1309		760310
ALUMINIUMPOEDER, NIET GECOAT	1396		760310
ALUMINIUMRESINAAT	2715		380620
ALUMINIUMSILICIUMPOEDER, NIET GECOAT	1398		285000
AMALGAAM VAN AARDALKALIMETALEN, VLOEIBAAR	1392		285300
AMALGAAM VAN AARDALKALIMETALEN, VAST	3402		285300
AMALGAAM VAN ALKALIMETALEN, VAST	3401		285300
AMALGAAM VAN ALKALIMETALEN, VLOEIBAAR	1389		285300
AMINEN, BRANDBAAR, BIJTEND, N.E.G.	2733		2921++
AMINEN, VAST, BIJTEND, N.E.G.	3259		2921++
AMINEN, VLOEIBAAR, BIJTEND, BRANDBAAR, N.E.G.	2734		2921++
AMINEN, VLOEIBAAR, BIJTEND, N.E.G.	2735		2921++
2-AMINO-4-CHLOORFENOL	2673		292229
2-AMINO-5-DIETHYLAMINOPENTAAN	2946		292129
2-AMINO-4,6-DINITROFENOL, BEVOCHTIGD met ten minste 20 massa-% water	3317		292229
2-(2-AMINOETHOXY)ETHANOL	3055		292250
N-AMINOETHYLPIPERAZINE	2815		293399
AMINOFENOLEN (o-, m-, p-)	2512		292229
AMINOPYRIDINEN (o-, m-, p-)	2671		293339
Aminosulfonzuur: zie	2967		281119
AMMONIAK, WATERVRIJ	1005		281410
AMMONIAK, OPLOSSING in water, met een dichtheid bij 15 °C lager dan 0,880 kg/l, met meer dan 50 % ammoniak	3318		281420
AMMONIAK, OPLOSSING in water, met een dichtheid bij 15 °C lager dan 0,880 kg/l, met meer dan 35 % doch ten hoogste 50% ammoniak	2073		281420
AMMONIAK, OPLOSSING in water, relatieve dichtheid tussen 0,880 en 0,957 bij 15 °C, met meer dan 10% maar ten hoogste 35% ammoniak	2672		281420
AMMONIUMARSENAAT	1546		284290
Ammoniumbifluoride, oplossing: zie	2817		282619
Ammoniumbifluoride, vast: zie	1727		282619
Ammoniumbisulfaat: zie	2506		283329
AMMONIUMDICHROMAAT	1439		284150
AMMONIUMDINITRO-o-CRESOLAAT, OPLOSSING	3424		290899
AMMONIUMDINITRO-o-CRESOLAAT, VAST	1843		290899
AMMONIUMFLUORIDE	2505		282611
AMMONIUMFLUOROSILICAAT	2854		282690
AMMONIUM-KWIKCHLORIDE	1630		285200
AMMONIUMMETAVANADAAT	2859		284190
AMMONIUMNITRAAT, met een totale hoeveelheid brandbare stoffen van ten hoogste 0,2% (met inbegrip van organische stoffen, berekend als koolstof) en zonder andere toegevoegde stof	1942		310230
AMMONIUMNITRAAT	0222		310230
AMMONIUMNITRAAT-EMULSIE, vast, tussenprodukt voor de bereiding van springstoffen	3375		360200
AMMONIUMNITRAAT-EMULSIE, vloeibaar, tussenprodukt voor de bereiding van springstoffen	3375		360200
AMMONIUMNITRAAT-GEL, vast, tussenprodukt voor de bereiding van springstoffen	3375		360200
AMMONIUMNITRAAT-GEL, vloeibaar, tussenprodukt voor de bereiding van springstoffen	3375		360200
AMMONIUMNITRAAT-SUSPENSIE, vast, tussenprodukt voor de bereiding van springstoffen	3375		360200

AMMONIUMNITRAAT-SUSPENSIE, vloeibaar, tussenprodukt voor de bereiding van springstoffen	3375		360200
AMMONIUMNITRAAT, VLOEIBAAR, warme geconcentreerde oplossing met een concentratie hoger dan 80% maar ten hoogste 93%	2426		310230
AMMONIUMNITRAATHOUDENDE MESTSTOFFEN	2067		310520
Ammoniumnitraathoudende meststoffen, homogene mengsels van het stikstof/fosfaat-, stikstof/kali- of stikstof/fosfaat/kali-type, die niet meer dan 70% ammoniumnitraat bevatten en waarvan het totale gehalte aan brandbare organische stoffen,	2071	Niet onderworpen aan het RID	310520
AMMONIUMPERCHLORAAT	0402		282990
AMMONIUMPERCHLORAAT	1442		282990
AMMONIUMPERSULFAAT	1444		283340
AMMONIUMPIKRAAT, droog of bevochtigd met minder dan 10 massa-% water	0004		290899
AMMONIUMPIKRAAT, BEVOCHTIGD met ten minste 10 massa-% water	1310		290899
AMMONIUMPOLYSULFIDE, OPLOSSING	2818		283090
AMMONIUMPOLYVANADAAT	2861		284190
AMMONIUMSULFIDE, OPLOSSING	2683		283090
AMMONIUMWATERSTOFDIFLUORIDE, OPLOSSING	2817		282619
AMMONIUMWATERSTOFDIFLUORIDE, VAST	1727		282619
AMMONIUMWATERSTOFSULFAAT	2506		283329
Amosiet: zie	2212		252490
AMYLACETATEN	1104		291539
AMYLAMINEN	1106		292119
AMYLBUTYRATEN	2620		291590
AMYLCHLORIDEN	1107		290319
n-AMYLEEN: zie	1108		290129
AMYLFORMIATEN	1109		291513
AMYLFOSFAAT	2819		291990
AMYLMERCAPTANEN	1111		293090
n-AMYLMETHYLKETON	1110		291419
AMYLNITRATEN	1112		292090
AMYLNITRIETEN	1113		292090
AMYLTRICHLOORSIILAN	1728		293100
ANILINE	1547		292141
ANILINEHYDROCHLORIDE	1548		292141
ANISIDINEN	2431		292229
ANISOL	2222		290930
ANISOYLCHLORIDE	1729		291899
ANORGANISCHE ANTIMOONVERBINDING, VAST, N.E.G.	1549		28++++
ANORGANISCHE ANTIMOONVERBINDING, VLOEIBAAR, N.E.G.	3141		28++++
ANORGANISCHE BROMATEN, N.E.G.	1450		282990
ANORGANISCHE BROMATEN, OPLOSSING IN WATER, N.E.G.	3213		282990
ANORGANISCHE CHLORATEN, N.E.G.	1461		282919
ANORGANISCHE CHLORATEN, OPLOSSING IN WATER, N.E.G.	3210		282919
ANORGANISCHE CHLORIETEN, N.E.G.	1462		282890
ANORGANISCHE HYPOCHLORIETEN, N.E.G.	3212		282890
ANORGANISCHE NITRATEN, N.E.G.	1477		283429
ANORGANISCHE NITRATEN, OPLOSSING IN WATER, N.E.G.	3218		283429
ANORGANISCHE NITRIETEN, N.E.G.	2627		283410
ANORGANISCHE NITRIETEN, OPLOSSING IN WATER, N.E.G.	3219		283410
ANORGANISCHE PERCHLORATEN, N.E.G.	1481		282990

ANORGANISCHE PERCHLORATEN, OPLOSSING IN WATER, N.E.G.	3211		282990
ANORGANISCHE PERMANGANATEN, N.E.G.	1482		284169
ANORGANISCHE PERMANGANATEN, OPLOSSING IN WATER, N.E.G.	3214		284169
ANORGANISCHE PEROXIDEN, N.E.G.	1483		282590
ANORGANISCHE PERSULFATEN, N.E.G.	3215		283340
ANORGANISCHE PERSULFATEN, OPLOSSING IN WATER, N.E.G.	3216		283340
Anthofylliet: zie	2212		252490
ANTI-KLOPMIDDEL VOOR MOTORBRANDSTOF	1649		381111
ANTI-KLOPMIDDEL VOOR MOTORBRANDSTOF, BRANDBAAR	3483		381111
ANTIMOOON-KALIUMTARTRAAAT	1551		291813
ANTIMOOONLACTAAT	1550		291811
ANTIMOOONPENTACHLORIDE, OPLOSSING	1731		282739
ANTIMOOONPENTACHLORIDE, VLOEIBAAR	1730		282739
ANTIMOOONPENTAFLUORIDE	1732		282619
ANTIMOOONPOEDER	2871		811010
ANTIMOOONTRICHLORIDE	1733		282739
ANTIMOOONWATERSTOF	2676		285000
Apparaat met accuvoeding	3171	Niet onderworpen aan het RID	+++++
APPARATEN, KLEIN, MET KOOLWATERSTOFGAS, met aftapinrichting	3150		+++++
ARGON, SAMENGEPERST	1006		280421
ARGON, STERK GEKOELD, VLOEIBAAR	1951		280421
ARSEEN	1558		280480
ARSEENBROMIDE	1555		281290
ARSEENPENTOXIDE	1559		282590
ARSEENSTOF	1562		280480
Arseensulfiden, n.e.g.: zie	1556		281390
Arseensulfiden, n.e.g.: zie	1557		281390
ARSEENTRICHLORIDE	1560		281210
ARSEENTRIOXIDE	1561		282590
ARSEENVERBINDING, VAST, N.E.G., anorganisch	1557		28++++
ARSEENVERBINDING, VLOEIBAAR, N.E.G., anorganisch	1556		28++++
ARSEENWATERSTOF	2188		285000
ARSEENWATERSTOF, GEADSORBEERD	3522		285000
ARSEENZUUR, VAST	1554		281119
ARSEENZUUR, VLOEIBAAR	1553		281119
Arsenaten, n.e.g.: zie	1556		284290
Arsenaten, n.e.g.: zie	1557		284290
ARSENICUM	1558		280480
Arsenieten, n.e.g.: zie	1556		284290
Arsenieten, n.e.g.: zie	1557		284290
ARSINE: zie	2188		285000
ARSINE, GEADSORBEERD: zie	3522		285000
ARYLSULFONZUREN, VAST, met meer dan 5% vrij zwavelzuur	2583		290410
ARYLSULFONZUREN, VAST, met ten hoogste 5% vrij zwavelzuur	2585		290410
ARYLSULFONZUREN, VLOEIBAAR, met meer dan 5% vrij zwavelzuur	2584		290410
ARYLSULFONZUREN, VLOEIBAAR, met ten hoogste 5% vrij zwavelzuur	2586		290410
ASBEST, AMFIBOOL	2212		252410

ASBEST, CHRYSOTIEL	2590		252490
AZIJNZUUR, OPLOSSING met meer dan 80 massa-% zuur	2789		291521
AZIJNZUUR, OPLOSSING met ten minste 50 massa-% en ten hoogste 80 massa-% zuur	2790		291521
AZIJNZUUR, OPLOSSING, met meer dan 10 massa-%, maar minder dan 50 massa-% zuur	2790		291521
AZIJNZUURANHYDRIDE	1715		291524
AZODICARBONAMIDE	3242		292700
BARIUM	1400		280519
BARIUMAZIDE, BEVOCHTIGD met ten minste 50 massa-% water	1571		285000
BARIUMAZIDE, droog of bevochtigd met minder dan 50 massa-% water	0224	Vervoer verboden	
BARIUMBROMAAT	2719		282990
BARIUMCHLORAAT, OPLOSSING	3405		282919
BARIUMCHLORAAT, VAST	1445		282919
BARIUMCYANIDE	1565		283719
BARIUMHYPOCHLORIET, met meer dan 22% actief chloor	2741		282890
BARIUMLEGERINGEN, PYROFOOR	1854		280519
BARIUMNITRAAT	1446		283429
BARIUMOXIDE	1884		281640
BARIUMPERCHLORAAT, OPLOSSING	3406		282990
BARIUMPERCHLORAAT, VAST	1447		282990
BARIUMPERMANGANAAT	1448		284169
BARIUMPEROXIDE	1449		281640
BARIUMVERBINDING, N.E.G.	1564		+++++
BATTERIJEN, DROOG, MET VAST KALIUMHYDROXIDE: zie	3028		8507++
BATTERIJEN MET METALLISCH LITHIUM (met inbegrip van batterijen met lithiumlegeringen)	3090		850650
BATTERIJEN MET METALLISCH LITHIUM IN APPARATUUR (met inbegrip van batterijen met lithiumlegeringen)	3091		850650
BATTERIJEN MET METALLISCH LITHIUM VERPAKT MET APPARATUUR (met inbegrip van batterijen met lithiumlegeringen)	3091		850650
BATTERIJEN, NAT, GEVULD MET ALKALISCHE ELEKTROLYT: zie	2795		8507++
BATTERIJEN, NAT, GEVULD MET ZURE ELEKTROLYT: zie	2794		8507++
BATTERIJEN, NAT, VAN HET GESLOTEN TYPE: zie	2800		8507++
Beits: zie	1263		3208++
Beits: zie	3066		3208++
Beits: zie	3469		3208++
Beits: zie	3470		3208++
Bekleding van vaten: zie	1139		3208++
BENZALDEHYDE	1990		291221
BENZEEN	1114		290220 270710
BENZEENSULFONYLCHLORIDE	2225		290490
BENZIDINE	1885		292159
BENZINE	1203		272400 272500
BENZOCHINON	2587		291469
BENZONITRIL	2224		292690
BENZOTRICHLORIDE	2226		290369
BENZOTRIFLUORIDE	2338		290369
BENZOYLCHLORIDE	1736		291632
BENZYLBROMIDE	1737		290369

BENZYLCHLOORFORMIAAT	1739		291590
BENZYLCHLORIDE	1738		290369
Benzylcyanide: zie	2470		292690
BENZYLDIMETHYLAMINE	2619		292149
BENZYLIDEENCHLORIDE	1886		290369
BENZYLJODIDE	2653		290369
BERYLLIUMNITRAAT	2464		283429
BERYLLIUMPOEDER	1567		811212
BERYLLIUMVERBINDING, N.E.G.	1566		28++++
Bescherm laag voor voertuigcarrosserieën: zie	1139		321000
BESCHERMLAK, OPLOSSING (waaronder voor industriële of andere doeleinden gebruikte oppervlaktebehandelingen of deklagen, zoals bescherm laag voor voertuigcarrosserieën, bekleding van vaten)	1139		3208++
BESMETTELIJKE STOF, alleen GEVAARLIJK VOOR DIEREN: zie	2900		300+++
BESMETTELIJKE STOF, GEVAARLIJK VOOR MENSEN: zie	2814		300+++
BESTANDDELEN VAN EEN PYROTECHNISCHE KETEN, N.E.G.	0382		360300
BESTANDDELEN VAN EEN PYROTECHNISCHE KETEN, N.E.G.	0383		360300
BESTANDDELEN VAN EEN PYROTECHNISCHE KETEN, N.E.G.	0384		360300
BESTANDDELEN VAN EEN PYROTECHNISCHE KETEN, N.E.G.	0461		360300
Bhusa	1327	Niet onderworpen aan het RID	121300
BICYCLO-[2,2,1]-HEPTADIEEN-2,5, GESTABILISEERD	2251		290219
Bij de aanleg van wegdekken gebruikte oliën bij een temperatuur gelijk aan of hoger dan 100 °C en lager dan het vlampunt: zie	3257		271490
Bij de aanleg van wegdekken gebruikte oliën met een vlampunt hoger dan 60 °C, bij een temperatuur gelijk aan of hoger dan het vlampunt: zie	3256		271490
Bij de aanleg van wegdekken gebruikte oliën met een vlampunt van ten hoogste 60 °C: zie	1999		271490
BIJ INADEMEN GIFTIGE VLOEISTOF, N.E.G., met een LC <sub>50</sub> van ten hoogste 200 ml/m <sup>3</sup> en een verzadigde dampconcentratie van ten minste 500 LC <sub>50</sub>	3381		+++++
BIJ INADEMEN GIFTIGE VLOEISTOF, N.E.G., met een LC <sub>50</sub> van ten hoogste 1000 ml/m <sup>3</sup> en een verzadigde dampconcentratie van ten minste 10 LC <sub>50</sub>	3382		+++++
BIJ INADEMEN GIFTIGE VLOEISTOF, BIJTEND, N.E.G., met een LC <sub>50</sub> van ten hoogste 200 ml/m <sup>3</sup> en een verzadigde dampconcentratie van ten minste 500 LC <sub>50</sub>	3389		+++++
BIJ INADEMEN GIFTIGE VLOEISTOF, BIJTEND, N.E.G., met een LC <sub>50</sub> van ten hoogste 1000 ml/m <sup>3</sup> en een verzadigde dampconcentratie van ten minste 10 LC <sub>50</sub>	3390		+++++
BIJ INADEMEN GIFTIGE VLOEISTOF, BRANDBAAR, N.E.G., met een LC <sub>50</sub> van ten hoogste 200 ml/m <sup>3</sup> en een verzadigde dampconcentratie van ten minste 500 LC <sub>50</sub>	3383		+++++



BIJ INADEMEN GIFTIGE VLOEISTOF, BRANDBAAR, N.E.G., met een LC <sub>50</sub> van ten hoogste 1000 ml/m <sup>3</sup> en een verzadigde dampconcentratie van ten minste 10 LC <sub>50</sub>	3384		++++++
BIJ INADEMEN GIFTIGE VLOEISTOF, BRANDBAAR, BIJTEND, N.E.G. met een LC <sub>50</sub> van ten hoogste 200 ml/m <sup>3</sup> en een verzadigde dampconcentratie van ten minste 500 LC <sub>50</sub>	3488		++++++
BIJ INADEMEN GIFTIGE VLOEISTOF, BRANDBAAR, BIJTEND, N.E.G. met een LC <sub>50</sub> van ten hoogste 1000 ml/m <sup>3</sup> en een verzadigde dampconcentratie van ten minste 10 LC <sub>50</sub>	3489		++++++
BIJ INADEMEN GIFTIGE VLOEISTOF, OXIDEREND, N.E.G., met een LC <sub>50</sub> van ten hoogste 200 ml/m <sup>3</sup> en een verzadigde dampconcentratie van ten minste 500 LC <sub>50</sub>	3387		++++++
BIJ INADEMEN GIFTIGE VLOEISTOF, OXIDEREND, N.E.G., met een LC <sub>50</sub> van ten hoogste 1000 ml/m <sup>3</sup> en een verzadigde dampconcentratie van ten minste 10 LC <sub>50</sub>	3388		++++++
BIJ INADEMEN GIFTIGE VLOEISTOF, REACTIEF MET WATER, N.E.G., met een LC <sub>50</sub> van ten hoogste 200 ml/m <sup>3</sup> en een verzadigde dampconcentratie van ten minste 500 LC <sub>50</sub>	3385		++++++
BIJ INADEMEN GIFTIGE VLOEISTOF, REACTIEF MET WATER, N.E.G., met een LC <sub>50</sub> van ten hoogste 1000 ml/m <sup>3</sup> en een verzadigde dampconcentratie van ten minste 10 LC <sub>50</sub>	3386		++++++
BIJ INADEMEN GIFTIGE VLOEISTOF, REACTIEF MET WATER, BRANDBAAR, N.E.G. met een LC <sub>50</sub> van ten hoogste 200 ml/m <sup>3</sup> en een verzadigde dampconcentratie van ten minste 500 LC <sub>50</sub>	3490		++++++
BIJ INADEMEN GIFTIGE VLOEISTOF, REACTIEF MET WATER, BRANDBAAR, N.E.G. met een LC <sub>50</sub> van ten hoogste 1000 ml/m <sup>3</sup> en een verzadigde dampconcentratie van ten minste 10 LC <sub>50</sub>	3491		++++++
BIJPRODUCTEN VAN DE ALUMINIUMFABRICAGE	3170		262040
BIJPRODUCTEN VAN HET OMSMELTEN VAN ALUMINIUM	3170		262040
BIJTENDE ALKALISCHE VLOEISTOF, N.E.G.	1719		28++++
BIJTENDE BASISCHE ANORGANISCHE VASTE STOF, N.E.G.	3262		28++++
BIJTENDE BASISCHE ANORGANISCHE VLOEISTOF, N.E.G.	3266		28++++
BIJTENDE BASISCHE ORGANISCHE VASTE STOF, N.E.G.	3263		29++++
BIJTENDE BASISCHE ORGANISCHE VLOEISTOF, N.E.G.	3267		29++++
BIJTENDE VASTE STOF, N.E.G.	1759		++++++
BIJTENDE VASTE STOF, BRANDBAAR, N.E.G.	2921		++++++
BIJTENDE VASTE STOF, GIFTIG, N.E.G.	2923		++++++
BIJTENDE VASTE STOF, OXIDEREND, N.E.G.	3084		++++++
BIJTENDE VASTE STOF, REACTIEF MET WATER, N.E.G.	3096		++++++
BIJTENDE VASTE STOF, VOOR ZELFVERHITTING VATBAAR, N.E.G.	3095		++++++
BIJTENDE VLOEISTOF, N.E.G.	1760		++++++
BIJTENDE VLOEISTOF, BRANDBAAR, N.E.G.	2920		++++++
BIJTENDE VLOEISTOF, GIFTIG, N.E.G.	2922		++++++

BIJTENDE VLOEISTOF, OXIDEREND, N.E.G.	3093		+++++
BIJTENDE VLOEISTOF, REACTIEF MET WATER, N.E.G.	3094		+++++
BIJTENDE VLOEISTOF, VOOR ZELFVERHITTING VATBAAR, N.E.G.	3301		+++++
BIJTENDE ZURE ANORGANISCHE VASTE STOF, N.E.G.	3260		28++++
BIJTENDE ZURE ANORGANISCHE VLOEISTOF, N.E.G.	3264		28++++
BIJTENDE ZURE ORGANISCHE VASTE STOF, N.E.G.	3261		29++++
BIJTENDE ZURE ORGANISCHE VLOEISTOF, N.E.G.	3265		29++++
BIOLOGISCHE STOF, CATEGORIE B	3373		+++++
(BIO)MEDISCH AFVAL, N.E.G.	3291		382530
1,2-BIS-(DIMETHYLAMINO)-ETHAAN	2372		292129
Bisulfaten, oplossing in water: zie	2837		283329
Bitumen, oplossing van, met een vlampunt van ten hoogste 60 °C: zie	1999		271500
Bitumen, oplossing van, met een vlampunt hoger dan 60 °C, bij een temperatuur gelijk aan of hoger dan het vlampunt: zie	3256		271500
Bitumen, oplossing van, bij een temperatuur gelijk aan of hoger dan 100 °C en lager dan het vlampunt: zie	3257		271500
BOMMEN, met springlading	0033		930690
BOMMEN, met springlading	0034		930690
BOMMEN, met springlading	0035		930690
BOMMEN, met springlading	0291		930690
BOMMEN, BRANDBARE VLOEISTOF BEVATTEND, met springlading	0399		930690
BOMMEN, BRANDBARE VLOEISTOF BEVATTEND, met springlading	0400		930690
BOORSPANEN VAN FERROMETALEN in voor zelfverhitting vatbare vorm	2793		720441
BOORTRIBROMIDE	2692		281290
BOORTRICHLORIDE	1741		281210
BOORTRIFLUORIDE	1008		281290
BOORTRIFLUORIDE, GEADSORBEERD	3519		281290
BOORTRIFLUORIDE-AZIJNZUUR-COMPLEX, VAST	3419		294200
BOORTRIFLUORIDE-AZIJNZUUR-COMPLEX, VLOEIBAAR	1742		294200
BOORTRIFLUORIDE-DIETHYLETHERAAT	2604		294200
BOORTRIFLUORIDE-DIHYDRAAT	2851		294200
BOORTRIFLUORIDE-DIMETHYLETHERAAT	2965		294200
Boortrifluoride-ether-complex: zie	2604		294200
BOORTRIFLUORIDE-PROPIONZUUR-COMPLEX, VAST	3420		294200
BOORTRIFLUORIDE-PROPIONZUUR-COMPLEX, VLOEIBAAR	1743		294200
BORNEOL	1312		290619
BOTERZUUR	2820		291560
BOTERZUURANHYDRIDE	2739		291590
BRANDBAAR METAALPOEDER, N.E.G.	3089		81++++
BRANDBARE ANORGANISCHE VASTE STOF, N.E.G.	3178		28++++
BRANDBARE ANORGANISCHE VASTE STOF, BIJTEND, N.E.G.	3180		28++++
BRANDBARE ANORGANISCHE VASTE STOF, GIFTIG, N.E.G.	3179		28++++
BRANDBARE METAALHYDRIDEN, N.E.G.	3182		285000
BRANDBARE METAALZOUTEN VAN ORGANISCHE VERBINDINGEN, N.E.G.	3181		29++++
BRANDBARE ORGANISCHE VASTE STOF, N.E.G.	1325		29++++
BRANDBARE ORGANISCHE VASTE STOF, BIJTEND, N.E.G.	2925		29++++

BRANDBARE ORGANISCHE VASTE STOF, GESMOLTEN, N.E.G.	3176		+++++
BRANDBARE ORGANISCHE VASTE STOF, GIFTIG, N.E.G.	2926		29++++
BRANDBARE VASTE STOF, OXIDEREND, N.E.G.	3097	Vervoer verboden	
BRANDBARE VLOEISTOF, N.E.G.	1993		+++++
BRANDBARE VLOEISTOF, BIJTEND, N.E.G.	2924		+++++
BRANDBARE VLOEISTOF, GIFTIG, N.E.G.	1992		+++++
BRANDBARE VLOEISTOF, GIFTIG, BIJTEND, N.E.G.	3286		+++++
BRANDBLUSAPPARATEN met samengeperst of vloeibaar gemaakt gas	1044		842410
BRANDMUNITIE, met of zonder verspreidings-, uitstoot- of voortdrijvende lading	0009		930690
BRANDMUNITIE, met of zonder verspreidings-, uitstoot- of voortdrijvende lading	0010		930690
BRANDMUNITIE, met vloeistof of gel, met verspreidings-, uitstoot- of voortdrijvende lading	0247		930690
BRANDMUNITIE, met of zonder verspreidings-, uitstoot- of voortdrijvende lading	0300		930690
BRANDMUNITIE, WITTE FOSFOR, met verspreidings-, uitstoot- of voortdrijvende lading	0243		930690
BRANDMUNITIE, WITTE FOSFOR, met verspreidings-, uitstoot- of voortdrijvende lading	0244		930690
BRANDSTOF VOOR STRAALVLIEGTUIGEN	1863		27++++
BRANDSTOFRESERVOIR VOOR HYDRAULISCH AGGREGAAT VOOR VLIEGTUIGEN (dat een mengsel van watervrije hydrazine en methylhydrazine bevat) (M86 brandstof)	3165		880330
BROMOFORM	2515		290339
BROOM	1744		280130
BROOM, OPLOSSING	1744		280130
omega-Broomacetofenon: zie	2645		291470
BROOMACETON	1569		291470
BROOMACETYLBROMIDE	2513		291590
BROOMAZIJNZUUR, OPLOSSING	1938		291590
BROOMAZIJNZUUR, VAST	3425		291590
BROOMBENZEEN	2514		290369
BROOMBENZYL CYANIDEN, VAST	3449		292690
BROOMBENZYL CYANIDEN, VLOEIBAAR	1694		292690
1-BROOMBUTAAN	1126		290339
2-BROOMBUTAAN	2339		290339
BROOMCHLOORDIFLUORMETHAAN	1974		290346
BROOMCHLOORMETHAAN	1887		290349
1-BROOM-3-CHLOORPROPAAN	2688		290349
BROOMCHLORIDE	2901		281210
2-BROOMETHYLETHYLETHER	2340		290919
1-BROOM-3-METHYLBUTAAN	2341		290339
BROOMMETHYLPROPANEN	2342		290339
2-BROOM-2-NITROPROPAAN-1,3-DIOL	3241		290559
2-BROOMPENTAAN	2343		290339
BROOMPENTAFLUORIDE	1745		281290
BROOMPROPANEN	2344		290339
3-BROOMPROPYN	2345		290339

BROOMTRIFLUORETHEEN: zie	2419		290347
BROOMTRIFLUORETHYLEEN	2419		290347
BROOMTRIFLUORIDE	1746		281290
BROOMTRIFLUORMETHAAN	1009		290346
BROOMWATERSTOF, WATERVRIJ: zie	1048		281119
BROOMWATERSTOFZUUR	1788		281119
BRUCINE	1570		293999
BUIZEN, DETONEREND	0106		360300
BUIZEN, DETONEREND	0107		360300
BUIZEN, DETONEREND	0257		360300
BUIZEN, DETONEREND	0367		360300
BUIZEN, DETONEREND, met veiligheidsvoorzieningen	0408		360300
BUIZEN, DETONEREND, met veiligheidsvoorzieningen	0409		360300
BUIZEN, DETONEREND, met veiligheidsvoorzieningen	0410		360300
BUIZEN, NIET DETONEREND	0316		360300
BUIZEN, NIET DETONEREND	0317		360300
BUIZEN, NIET DETONEREND	0368		360300
BUTAAN	1011		290110 271113
BUTAAN (handelsnaam): zie	1965		271113 271119
BUTAANDION	2346		291419
BUTADIENEN, GESTABILISEERD (1,2-butadieen)	1010		271114 290129
BUTADIENEN, GESTABILISEERD (1,3-butadieen)	1010		271114 290124
BUTANOLEN	1120		290514 290513
1-BUTEEN	1012		290123
BUTYLACETATEN	1123		291533 291539
BUTYLACRYLATEN, GESTABILISEERD	2348		291612
n-BUTYLAMINE	1125		292119
N-BUTYLANILINE	2738		292142
BUTYLBENZENEN	2709		290290
n-Butylbromide: zie	1126		290336
n-BUTYLCHLOORFORMIAAT	2743		291590
Butylchloriden: zie	1127		290319
tert-BUTYLCYCLOHEXYLCHLOORFORMIAAT	2747		291590
1,2-BUTYLEENOXIDE, GESTABILISEERD	3022		291090
n-BUTYLFORMIAAT	1128		291513
BUTYLFOSFAAT	1718		291990
tert-BUTYLHYPOCHLORIET	3255	Vervoer verboden	
N,n-BUTYLIMIDAZOOL	2690		293329
n-BUTYLISOCYANAAT	2485		292910
tert-BUTYLISOCYANAAT	2484		292910
BUTYLMERCAPTAAN	2347		293090
n-BUTYLMETHACRYLAAT, GESTABILISEERD	2227		291614
BUTYLMETHYLETHER	2350		290919
BUTYLNITRIETEN	2351		292090
BUTYLPROPIONATEN	1914		291550
BUTYLTOLUENEN	2667		290290
BUTYLTRICHLOORSIILAAN	1747		293100
5-tert-BUTYL-2,4,6-TRINITRO- m-XYLEEN	2956		290420
BUTYLVINYLETHER, GESTABILISEERD	2352		290919

Butyn-2: zie	1144		290129
BUTYNDIOL-1,4	2716		290539
BUTYRALDEHYDE	1129		291219
BUTYRALDOXIME	2840		292800
BUTYRONITRIL	2411		292690
BUTYRYLCHLORIDE	2353		291590
CADMIUMVERBINDING	2570		++++++
CALCIUM	1401		280512
CALCIUM, PYROFOOR	1855		280512
CALCIUMARSENAAT	1573		284290
CALCIUMARSENAAT EN CALCIUMARSENIET, MENGSEL, VAST	1574		284290
CALCIUMCARBIDE	1402		284910
CALCIUMCHLORAAT	1452		282919
CALCIUMCHLORAAT, OPLOSSING IN WATER	2429		282919
CALCIUMCHLORIET	1453		282890
CALCIUMCYAANAMIDE met meer dan 0,1 massa-% calciumcarbide	1403		310290
CALCIUMCYANIDE	1575		283719
CALCIUMDITHIONIET	1923		283190
CALCIUMFOSFIDE	1360		284800
CALCIUMHYDRIDE	1404		285000
CALCIUMHYPOCHLORIET, DROOG	1748		282810
CALCIUMHYPOCHLORIET, DROOG, BIJTEND	3485		282810
CALCIUMHYPOCHLORIET, GEHYDRATEERD, met ten minste 5,5% doch ten hoogste 16% water	2880		282810
CALCIUMHYPOCHLORIET, GEHYDRATEERD, BIJTEND met ten minste 5,5%, doch ten hoogste 16% water	3487		282810
CALCIUMHYPOCHLORIET, GEHYDRATEERD MENGSEL, met ten minste 5,5% doch ten hoogste 16% water	2880		282810
CALCIUMHYPOCHLORIET, GEHYDRATEERD MENGSEL, BIJTEND met ten minste 5,5%, doch ten hoogste 16% water	3487		282810
CALCIUMHYPOCHLORIET, MENGSEL, DROOG, met meer dan 39% actief chloor (8,8% actieve zuurstof)	1748		282810
CALCIUMHYPOCHLORIET, MENGSEL, DROOG, met meer dan 10%, doch ten hoogste 39% actief chloor	2208		282810
CALCIUMHYPOCHLORIET, MENGSEL, DROOG, BIJTEND met meer dan 39% actief chloor (8,8% actieve zuurstof)	3485		282810
CALCIUMHYPOCHLORIET, MENGSEL, DROOG, BIJTEND met meer dan 10%, doch ten hoogste 39% actief chloor	3486		282810
CALCIUMLEGERINGEN, PYROFOOR	1855		280512
CALCIUMMANGAANSILICIDE	2844		285000
CALCIUMNITRAAT	1454		283429
Calciumoxide	1910	Niet onderworpen aan het RID	282590
CALCIUMPERCHLORAAT	1455		282990
CALCIUMPERMANGANAAT	1456		284169
CALCIUMPEROXIDE	1457		282590
CALCIUMRESINAAT	1313		380620
CALCIUMRESINAAT, GESMOLTEN en gestold	1314		380620
CALCIUMSILICIDE	1405		285000
CAPRONZUUR	2829		291590
CARBONYLFLUORIDE	2417		281290
CARBONYLSULFIDE	2204		285300

Caustische potas: zie	1813		281520
Caustische soda: zie	1823		281511
CELLULOID in blokken, staven, rollen, bladen, pijpen, etc. (met uitzondering van afvalstoffen)	2000		391220
CELLULOIDAFVAL	2002		391590
CERIUM, platen, blokken en staven	1333		280530
CERIUM, spanen of gruis	3078		280530
CESIUM	1407		280519
CESIUMHYDROXIDE	2682		282590
CESIUMHYDROXIDE, OPLOSSING	2681		282590
CESIUMNITRAAT	1451		283429
CHEMISCHE STOF ONDER DRUK, N.E.G.	3500		380000
CHEMISCHE STOF ONDER DRUK, BIJTEND, N.E.G.	3503		380000
CHEMISCHE STOF ONDER DRUK, BRANDBAAR, N.E.G.	3501		380000
CHEMISCHE STOF ONDER DRUK, BRANDBAAR, BIJTEND, N.E.G.	3505		380000
CHEMISCHE STOF ONDER DRUK, BRANDBAAR, GIFTIG, N.E.G.	3504		380000
CHEMISCHE STOF ONDER DRUK, GIFTIG, N.E.G.	3502		380000
CHEMISCHE REAGENTIASET	3316		382200
CHINOLINE	2656		293349
CHLOOR	1017		280110
CHLOOR, GEADSORBEERD	3520		280110
Chlooracetaldehyde: zie	2232		291300
CHLOORACETOFENON, VAST	1697		291470
CHLOORACETOFENON, VLOEIBAAR	3416		291470
CHLOORACETON, GESTABILISEERD	1695		291470
CHLOORACETONITRIL	2668		292690
CHLOORACETYLCHLORIDE	1752		291590
CHLOORANILINEN, VAST	2018		292142
CHLOORANILINEN, VLOEIBAAR	2019		292142
CHLOORANISIDINEN	2233		292229
CHLOORAZIJNZUUR, GESMOLTEN	3250		291540
CHLOORAZIJNZUUR, OPLOSSING	1750		291540
CHLOORAZIJNZUUR, VAST	1751		291540
CHLOORBENZEEN	1134		290361
CHLOORBENZOTRIFLUORIDEN	2234		290369
CHLOORBENZYLCHLORIDEN, VAST	3427		290369
CHLOORBENZYLCHLORIDEN, VLOEIBAAR	2235		290369
Chloorbleekloog: zie	1791		282890
CHLOORBUTANEN	1127		290319
CHLOORCRESOLEN, OPLOSSING	2669		290819
CHLOORCRESOLEN, VAST	3437		290819
CHLOORCYAAN, GESTABILISEERD	1589		285300
1-CHLOOR-1,1-DIFLUORETHAAN	2517		290349
CHLOORDIFLUORMETHAAN	1018		290349
CHLOORDINITROBENZENEN, VAST	3441		290490
CHLOORDINITROBENZENEN, VLOEIBAAR	1577		290490
2-CHLOORETHANAL	2232		291300
2-Chloorethanol: zie	1135		290559
CHLOORFENOLATEN, VAST	2905		290819
CHLOORFENOLATEN, VLOEIBAAR	2904		290819
CHLOORFENOLEN, VAST	2020		290819
CHLOORFENOLEN, VLOEIBAAR	2021		290819
CHLOORFENYLTRICHLOORSTILBEN	1753		293100
CHLOORFORMIATEN, GIFTIG, BIJTEND, N.E.G.	3277		291590
CHLOORFORMIATEN, GIFTIG, BIJTEND, BRANDBAAR, N.E.G.	2742		291590
CHLOORMETHYLCHLOORFORMIAAT	2745		291590

CHLOORMETHYLETHYLETHER	2354		290919
3-CHLOOR-4-METHYLFENYLISOCYANAAT, VAST	3428		292910
3-CHLOOR-4-METHYLFENYLISOCYANAAT, VLOEIBAAR	2236		292910
CHLOORNITROANILINEN	2237		292142
CHLOORNITROBENZENEN, VAST	1578		290490
CHLOORNITROBENZENEN, VLOEIBAAR	3409		290490
CHLOORNITROTOLUENEN, VAST	3457		290490
CHLOORNITROTOLUENEN, VLOEIBAAR	2433		290490
CHLOORPENTAFLUORETHAAN	1020		290344
CHLOORPENTAFLUORIDE	2548		281290
CHLOORPIKRINE	1580		290490
CHLOORPIKRINE, MENGSEL, N.E.G.	1583		290490
1-CHLOORPROPAAN	1278		290319
2-CHLOORPROPAAN	2356		290319
1-CHLOORPROPANOL-2	2611		290559
3-CHLOORPROPANOL-1	2849		290559
2-CHLOORPROPEEN	2456		290329
alfa-CHLOORPROPIONZUUR	2511		291590
2-CHLOORPYRIDINE	2822		293339
CHLOORSILANEN, BIJTEND, N.E.G.	2987		293100
CHLOORSILANEN, BIJTEND, BRANDBAAR, N.E.G.	2986		293100
CHLOORSILANEN, BRANDBAAR, BIJTEND, N.E.G.	2985		293100
CHLOORSILANEN, GIFTIG, BIJTEND, N.E.G.	3361		293100
CHLOORSILANEN, GIFTIG, BIJTEND, BRANDBAAR, N.E.G.	3362		293100
CHLOORSILANEN, REACTIEF MET WATER, BRANDBAAR, BIJTEND, N.E.G.	2988		293100
CHLOORSULFONZUUR met of zonder zwaveltrioxide	1754		280620
1-CHLOOR-1,2,2,2-TETRAFLUORETHAAN	1021		290349
CHLOORTOLUENEN	2238		290369
4-CHLOOR- <i>o</i> -TOLUIDINE-HYDROCHLORIDE, OPLOSSING	3410		292143
4-CHLOOR- <i>o</i> -TOLUIDINE-HYDROCHLORIDE, VAST	1579		292143
CHLOORTOLUIDINEN, VAST	2239		292143
CHLOORTOLUIDINEN, VLOEIBAAR	3429		292143
1-CHLOOR-2,2,2-TRIFLUORETHAAN	1983		290349
CHLOORTRIFLUORETHEEN, GESTABILISEERD: zie	1082		290345
CHLOORTRIFLUORETHYLEEN, GESTABILISEERD	1082		290345
CHLOORTRIFLUORIDE	1749		281210
CHLOORTRIFLUORMETHAAN	1022		290341
CHLOORTRIFLUORMETHAAN EN TRIFLUORMETHAAN, AZEOTROPISCH MENGSEL, dat ca. 60 % chloortrifluormethaan bevat	2599		382471
CHLOORWATERSTOF, STERK GEKOELD, VLOEIBAAR	2186	Vervoer verboden	
CHLOORWATERSTOF, WATERVRIJ: zie	1050		280610
CHLOORWATERSTOFZUUR	1789		280610
CHLOORZUUR, OPLOSSING IN WATER met ten hoogste 10% chloorzuur	2626		281119
CHLORAAL, WATERVRIJ, GESTABILISEERD	2075		291300
CHLORAAT EN BORAAT, MENGSEL	1458		2840++ 28291+
CHLORAAT EN MAGNESIUMCHLORIDE, MENGSEL, OPLOSSING	3407		28291+ 282731
CHLORAAT EN MAGNESIUMCHLORIDE, MENGSEL, VAST	1459		28291+ 282731
CHLORIET, OPLOSSING	1908		282890
CHLOROFORM	1888		290313

CHLOROPREEN, GESTABILISEERD	1991		290329
CHROMYLCHLORIDE: zie	1758		282749
CHROOM(III)FLUORIDE, OPLOSSING	1757		282619
CHROOM(III)FLUORIDE, VAST	1756		282619
CHROOMNITRAAT	2720		283429
CHROOMOXYCHLORIDE	1758		282749
Chroomtrifluoride, oplossing: zie	1757		282619
Chroomtrifluoride, vast: zie	1756		282619
CHROOMTRIOXIDE, WATERVRIJ	1463		281910
CHROOMZUUR, OPLOSSING	1755		281910
Chroomzuur, vast: zie	1463		281910
CHROOMZWAVELZUUR	2240		280700
Chrysotiel: zie	2590		252490
CIS-2-BUTEEN	1012		290123
CONDENSATOR, ASYMMETRISCH (met een energieopslagcapaciteit van meer dan 0,3Wh)	3508		8532++
CONDENSATOR, ELEKTRISCH, DUBBELLAAGS (met een energieopslagcapaciteit van meer dan 0,3 Wh)	3499		8532++
COPRA	1363		120300
CRESOLEN, VAST	3455		290712
CRESOLEN, VLOEIBAAR	2076		290712
CRESYLZUUR	2022		290712
Crocidoliet: zie	2212		252410
CROTONALDEHYDE	1143		291219
CROTONALDEHYDE, GESTABILISEERD	1143		291219
CROTONYLEEN	1144		290129
CROTONZUUR, VAST	2823		291619
CROTONZUUR, VLOEIBAAR	3472		291619
Cumeen: zie	1918		290270
CYAANBROMIDE	1889		285300
CYAANCHLORIDE, GESTABILISEERD: zie	1589		285300
CYAANWATERSTOF, GESTABILISEERD, met minder dan 3% water	1051		281119
CYAANWATERSTOF, GESTABILISEERD, met minder dan 3% water en geabsorbeerd door een inert poreus materiaal	1614		281119
CYAANWATERSTOF, OPLOSSING IN ALCOHOL met ten hoogste 45 massa-% cyaanwaterstof	3294		281119
CYAANWATERSTOF, OPLOSSING IN WATER met ten hoogste 20 % cyaanwaterstof	1613		281119
CYAANWATERSTOFZUUR, OPLOSSING IN WATER, met ten hoogste 20 % cyaanwaterstof: zie	1613		281119
CYANIDE, OPLOSSING, N.E.G.	1935		283719
CYANIDEN, ANORGANISCH, VAST, N.E.G.	1588		283719
CYANUURCHLORIDE	2670		293369
CYCLOBUTAAN	2601		290219
CYCLOBUTYLCHLOORFORMIAAT	2744		291590
1,5,9-CYCLODODECATRIEEN	2518		290219
CYCLOHEPTAAN	2241		290219
CYCLOHEPTATRIEEN	2603		290219
CYCLOHEPTEEN	2242		290219
CYCLOHEXAAN	1145		290211
CYCLOHEXANON	1915		291422
CYCLOHEXEEN	2256		290219
CYCLOHEXENYLTRICHOORSILAAN	1762		293100
CYCLOHEXYLACETAAT	2243		291539
CYCLOHEXYLAMINE	2357		292130



CYCLOHEXYLISOCYANAAT	2488		292910
CYCLOHEXYLMERCAPTAAN	3054		293090
CYCLOHEXYLTRICHOORSILAAN	1763		293100
CYCLONIET, BEVOCHTIGD: zie	0072		293369
CYCLONIET, GEDESENSIBILISEERD: zie	0483		293369
CYCLONIET, GEMENGD: zie	0391		293369
CYCLOOCTADIEENFOSFINEN: zie	2940		293100
CYCLOOCTADIENEN	2520		290219
CYCLOOCTATETRAEEN	2358		290219
CYCLOPENTAAN	1146		290219
CYCLOPENTANOL	2244		290619
CYCLOPENTANON	2245		291429
CYCLOPENTEEN	2246		290219
CYCLOPROPAAN	1027		290219
CYCLOTETRAMETHYLEENTETRANITRAMINE, BEVOCHTIGD met ten minste 15 massa-% water	0226		293369
CYCLOTETRAMETHYLEENTETRANITRAMINE, GEDESENSIBILISEERD	0484		293369
CYCLOTRIMETHYLEENTRINITRAMINE, BEVOCHTIGD met ten minste 15 massa-% water	0072		293369
CYCLOTRIMETHYLEENTRINITRAMINE, GEDESENSIBILISEERD	0483		293369
CYCLOTRIMETHYLEENTRINITRAMINE, GEMENGD MET CYCLOTETRAMETHYLEENTETRANITRAMINE, BEVOCHTIGD met ten minste 15 massa-% water	0391		293369
CYCLOTRIMETHYLEENTRINITRAMINE, GEMENGD MET CYCLOTETRAMETHYLEENTETRANITRAMINE, GEDESENSIBILISEERD met ten minste 10 massa-% flegmatiseermiddel	0391		293369
CYMENEN	2046		290270
n-DECAAN	2247		290110
DECABORAAN	1868		285000
DECAHYDRONAFTALEEN	1147		290219
Decaline: zie	1147		290219
DEFLAGRERENDE METAALZOUTEN VAN AROMATISCHE NITROVERBINDINGEN, N.E.G.	0132		290899
DESINFECTIEMIDDEL, VAST, GIFTIG, N.E.G.	1601		380894
DESINFECTIEMIDDEL, VLOEIBAAR, BIJTEND, N.E.G.	1903		380894
DESINFECTIEMIDDEL, VLOEIBAAR, GIFTIG, N.E.G.	3142		380894
DEUTERIUM, SAMENGEPERST	1957		284590
DIACETONALCOHOL	1148		291440
Diacetyl: zie	2346		291419
DIALLYLAMINE	2359		292119
DIALLYLEETHER	2360		290919
4,4'-DIAMINODIFENYLMETHAAN	2651		292159
DI-n-AMYLAMINE	2841		292119
DIAZODINITROFENOL, BEVOCHTIGD met ten minste 40 massa-% water of mengsel van alcohol en water	0074	Vervoer verboden	
DIBENZYLDICHOORSILAAN	2434		293100
DIBORAAN	1911		285000
1,2-DIBROOMBUTANON-3	2648		291470
DIBROOMCHLOORPROPANEN	2872		290349
DIBROOMDIFLUORMETHAAN	1941		290347
1,2-Dibroomethaan: zie	1605		290331
DIBROOMMETHAAN	2664		290339
DI-n-BUTYLAMINE	2248		292119
DIBUTYLAMINOETHANOL	2873		292219

DIBUTYLETERS	1149		290919
1,3-DICHLOORACETON	2649		291470
DICHLOORACETYLCHLORIDE	1765		291590
DICHLOORANILINEN, VAST	3442		292142
DICHLOORANILINEN, VLOEIBAAR	1590		292142
DICHLOORAZIJNZUUR	1764		291540
o-DICHLOORBENZEEN	1591		290361
2,2'-DICHLOORDIETHYLEETHER	1916		290919
DICHLOORDIFLUORMETHAAN	1028		290342
DICHLOORDIFLUORMETHAAN EN 1,1-DIFLUORETHAAN, AZEOTROPISCH MENGSEL, dat ca. 74 % dichloordifluormethaan bevat	2602		382479
1,1-DICHLOORETHAAN	2362		290319
1,2-Dichloorethaan: zie	1184		290315
1,1-DICHLOORETHYLEEN, GESTABILISEERD: zie	1303		290329
1,2-DICHLOORETHYLEEN	1150		290329
DICHLOORFENYLISOCYANATEN	2250		292910
DICHLOORFENYLTRICHOORSILAAN	1766		293100
DICHLOORFLUORMETHAAN	1029		290349
alfa-Dichloorhydrine: zie	2750		290559
DICHLOORISOCYANUURZURE ZOUTEN	2465		293369
DICHLOORISOCYANUURZUUR, DROOG	2465		293369
DICHLOORISOPROPYLEETHER	2490		290919
DICHLOORMETHAAN	1593		290312
DICHLOORMETHYLEETHER, SYMMETRISCH	2249	Vervoer verboden	
1,1-DICHLOOR-1-NITROETHAAN	2650		290490
DICHLOORPENTANEN	1152		290319
1,2-DICHLOORPROPAAN	1279		290319
1,3-DICHLOORPROPANOL-2	2750		290559
DICHLOORPROPENEN	2047		290329
DICHLOORSILAAN	2189		281210
1,2-DICHLOOR-1,1,2,2-TETRAFLUORETHAAN	1958		290344
DICYAAN	1026		292690
DICYCLOHEXYLAMINE	2565		292130
DICYCLOHEXYLAMMONIUMNITRIET	2687		292130
DICYCLOPENTADIEEN	2048		290219
DIDYMIUMNITRAAT	1465		283429
DIEPTEBOMMEN	0056		930690
DIEPTEPEILVOORWERPEN, ONTPLOFBAAR	0204		360490
DIEPTEPEILVOORWERPEN, ONTPLOFBAAR	0374		360490
DIEPTEPEILVOORWERPEN, ONTPLOFBAAR	0375		360490
DIEPTEPEILVOORWERPEN, ONTPLOFBAAR	0296		360490
DIESELOLIE	1202		274100
1,1-Diethoxyethaan: zie	1088		291100
1,2-Diethoxyethaan: zie	1153		290919
DIETHOXYMETHAAN	2373		291100
3,3-DIETHOXYPROPEEN	2374		291100
DIETHYLAMINE	1154		292119
2-DIETHYLAMINOETHANOL	2686		292219
3-DIETHYLAMINOPROPYLAMINE	2684		292129
N,N-DIETHYLANILINE	2432		292142
DIETHYLBENZEEN	2049		290290
DIETHYLCARBONAAT	2366		292090
DIETHYLDICHLOORSILAAN	1767		293100
Diethyleendiamine: zie	2579		293359

DIETHYLEENGLYCOLDINITRAAT, GEDESENSIBILISEERD, met ten minste 25 massa-% niet vluchtig, niet in water oplosbaar flegmatiseermiddel	0075		292090
DIETHYLEENTRIAMINE	2079		292129
DIETHYLEETHER	1155		290911
N,N-DIETHYLETHYLEENDIAMINE	2685		292129
DIETHYLKETON	1156		291419
DIETHYLSULFAAT	1594		292090
DIETHYLSULFIDE	2375		293090
DIETHYLTHIOFOSFORYLCHLORIDE	2751		292019
DIFENYLAMINOCHLOORARSINE	1698		293499
DIFENYLBROOMMETHAAN	1770		290369
DIFENYLCHLOORARSINE, VLOEIBAAR	1699		293100
DIFENYLCHLOORARSINE, VAST	3450		293100
DIFENYLDICHOORSILAAN	1769		293100
Difluordibroommethaan: zie	1941		290347
1,1-DIFLUORETHAAN	1030		290339
1,1-DIFLUORETHEEN: zie	1959		290339
1,1-DIFLUORETHYLEEN	1959		290339
DIFLUORFOSFORZUUR, WATERVRIJ	1768		281119
DIFLUORMETHAAN	3252		290339
Difluormethaan, pentafluorethaan en 1,1,1,2-tetrafluorethaan, zeotropisch mengsel met ca. 20% difluormethaan en 40% pentafluorethaan: zie	3338		382474
Difluormethaan, pentafluorethaan en 1,1,1,2-tetrafluorethaan, zeotropisch mengsel met ca. 10% difluormethaan en 70% pentafluorethaan: zie	3339		382474
Difluormethaan, pentafluorethaan en 1,1,1,2-tetrafluorethaan, zeotropisch mengsel met ca. 23% difluormethaan en 25% pentafluorethaan: zie	3340		382474
2,3-DIHYDROPYRAN	2376		293299
DIISOBUTYLAMINE	2361		292119
DIISOBUTYLEEN, ISOMERE VERBINDINGEN	2050		290129
DIISOBUTYLKETON	1157		291419
DIISOCTYLFOSFAAT	1902		291990
DIISOPROPYLAMINE	1158		292119
DIISOPROPYLEETHER	1159		290919
DIKETEEN, GESTABILISEERD	2521		293229
1,1-DIMETHOXYETHAAN	2377		291100
1,2-DIMETHOXYETHAAN	2252		290919
Dimethoxymethaan: zie	1234		291100
DIMETHYLAMINE, OPLOSSING IN WATER	1160		292111
DIMETHYLAMINE, WATERVRIJ	1032		292111
2-DIMETHYLAMINOACETONITRIL	2378		292690
2-DIMETHYLAMINOETHANOL	2051		292219
2-DIMETHYLAMINOETHYLACRYLAAT	3302		292219
2-DIMETHYLAMINOETHYLMETHACRYLAAT	2522		292219
N,N-DIMETHYLANILINE	2253		292142
2,3-DIMETHYLBUTAAN	2457		290110
1,3-DIMETHYLBUTYLAMINE	2379		292119
N,N-DIMETHYLCARBAMOYLCHLORIDE	2262		292419
DIMETHYLCARBONAAT	1161		292090
DIMETHYLCYCLOHEXANEN	2263		290219
N,N-DIMETHYLCYCLOHEXYLAMINE	2264		292130
DIMETHYLDICHOORSILAAN	1162		293100
DIMETHYLDIETHOXSILAAN	2380		293100

DIMETHYLDIOXANEN	2707		293299
DIMETHYLDISULFIDE	2381		293090
DIMETHYLEETHER	1033		290919
N,N-DIMETHYLFORMAMIDE	2265		292419
DIMETHYLHYDRAZINE, ASYMMETRISCH	1163		292800
DIMETHYLHYDRAZINE, SYMMETRISCH	2382		292800
2,2-DIMETHYLPROPAAN	2044		290110
N,N-DIMETHYLPROPYLAMINE	2266		292119
DIMETHYLSULFAAT	1595		292090
DIMETHYLSULFIDE	1164		293090
DIMETHYLTHIOFOSFORYLCHLORIDE	2267		292019
DINATRIUMTRIOXOSILICAAT	3253		283911
DINGU: zie	0489		293399
DINITROANILINEN	1596		292142
DINITROBENZENEN, VAST	3443		290420
DINITROBENZENEN, VLOEIBAAR	1597		290420
DINITRO- <i>o</i> -CRESOL	1598		290899
DINITROFENOL, droog of bevochtigd met minder dan 15 massa-% water	0076		290899
DINITROFENOL, BEVOCHTIGD met ten minste 15 massa-% water	1320		290899
DINITROFENOL, OPLOSSING	1599		290899
DINITROFENOLATEN van alkalimetalen, droog of bevochtigd met minder dan 15 massa-% water	0077		290899
DINITROFENOLATEN, BEVOCHTIGD met ten minste 15 massa-% water	1321		290899
DINITROGLYCOLURIL	0489		293399
DINITRORESORCINOL, droog of bevochtigd met minder dan 15 massa-% water	0078		290899
DINITRORESORCINOL, BEVOCHTIGD met ten minste 15 massa-% water	1322		290899
DINITROSOBENZEEN	0406		290420
DINITROTOLUENEN, GESMOLTEN	1600		290420
DINITROTOLUENEN, VAST	3454		290420
DINITROTOLUENEN, VLOEIBAAR	2038		290420
DIOXAAN	1165		293299
DIOXOLAAN	1166		293299
DIPENTEEN	2052		290219
DIPICRYLAMINE: zie	0079		292144
DIPICRYLSULFIDE, droog of bevochtigd met minder dan 10 massa-% water	0401		290899
DIPICRYLSULFIDE, BEVOCHTIGD met ten minste 10 massa-% water	2852		290899
DIPROPYLAMINE	2383		292119
Dipropyleentriamine: zie	2269		292129
DI- <i>n</i> -PROPYLEETHER	2384		290919
DIPROPYLKETON	2710		291419
DISPERSIE VAN AARDALKALIMETALEN	1391		280519
DISPERSIE VAN AARDALKALIMETALEN, BRANDBAAR	3482		280519
DISPERSIE VAN ALKALIMETALEN	1391		280519
DISPERSIE VAN ALKALIMETALEN, BRANDBAAR	3482		280519
DISTIKSTOFOXIDE	1070		281129
DISTIKSTOFOXIDE, STERK GEKOELD, VLOEIBAAR	2201		281129
DISTIKSTOFTETROXIDE	1067		281129
DISTIKSTOFTRIOXIDE	2421	Vervoer verboden	

DIVINYLETHER, GESTABILISEERD	1167		290919
DODECYLTRICHLOORSILAAN	1771		293100
DRAAISPANEN VAN FERROMETALEN in voor zelfverhitting vatbare vorm	2793		720441
Droogijs: zie	1845	Niet onderworpen aan het RID	281121
DRUKINKT, brandbaar	1210		3215++
Drukinktoplosmiddelen: zie	1210		3215++
Drukinktverduunners: zie	1210		3215++
DRUKINKT-VERWANTE PRODUCTEN, brandbaar	1210		381400
ELEKTROLYT VOOR BATTERIJEN, ALKALISCH: zie	2797		2815++
Emaillak: zie	1263		3208++
Emaillak: zie	3066		3208++
Emaillak: zie	3469		3208++
Emaillak: zie	3470		3208++
EPIBROOMHYDRINE	2558		291090
EPICHLORHYDRINE	2023		291030
1,2-EPOXY-3-ETHOXYPROPAAN	2752		291090
ESTERS, N.E.G.	3272		29++++
ETHAAN	1035		290110
ETHAAN, STERK GEKOELD, VLOEIBAAR	1961		290110
Ethanal: zie	1089		291212
ETHANOL	1170		220710 220720
ETHANOL, OPLOSSING	1170		220890
ETHANOLAMINE	2491		292211
ETHANOLAMINE, OPLOSSING	2491		292211
ETHEEN: zie	1962		290121
ETHEEN, STERK GEKOELD, VLOEIBAAR: zie	1038		290121
ETHERS, N.E.G.	3271		2909++
2-Ethoxyethanol: zie	1171		290944
2-Ethoxyethylacetaat: zie	1172		291539
ETHYLACETAAT	1173		291531
ETHYLACETYLEEN, GESTABILISEERD	2452		290129
ETHYLACRYLAAT, GESTABILISEERD	1917		291612
ETHYLALCOHOL: zie	1170		220710 220720
ETHYLALCOHOL, OPLOSSING: zie	1170		220890
ETHYLAMINE	1036		292119
ETHYLAMINE, OPLOSSING IN WATER met ten minste 50 massa-% en ten hoogste 70 massa-% ethylamine	2270		292119
ETHYLAMYLKETON	2271		291419
N-ETHYLANILINE	2272		292142
2-ETHYLANILINE	2273		292149
ETHYLBENZEEN	1175		290260
N-ETHYL-N-BENZYLANILINE	2274		292149
N-ETHYLBENZYLTOLOUDINEN, VAST	3460		292149
N-ETHYLBENZYLTOLOUDINEN, VLOEIBAAR	2753		292149
ETHYLBROMIDE	1891		290339
ETHYLBROOMACETAAT	1603		291590
2-ETHYLBUTANOL	2275		290519
2-ETHYLBUTYLACETAAT	1177		291539
ETHYLBUTYLETHER	1179		290919
ETHYLBUTYRAAT	1180		291560
2-ETHYLBUTYRALDEHYDE	1178		291219

ETHYLCHLOORACETAAT	1181		291540
ETHYLCHLOORFORMIAAT	1182		291590
ETHYL-2-CHLOORPROPIONAAT	2935		291590
ETHYLCHLOORTHIOFORMIAAT	2826		293090
ETHYLCHLORIDE	1037		290311
ETHYLCROTONAAT	1862		291619
ETHYLDICHLOORARSINE	1892		293100
ETHYLDICHLOORSILAAN	1183		293100
ETHYLEEN	1962		290121 271114
ETHYLEEN, STERK GEKOELD, VLOEIBAAR	1038		290121 271114
ETHYLEENCHLOORHYDRINE	1135		290559
ETHYLEENDIAMINE	1604		292121
ETHYLEENDIBROMIDE	1605		290331
ETHYLEENDICHLORIDE	1184		290315
ETHYLEENGLYCOLDIETHYLEETHER	1153		290919
ETHYLEENGLYCOLMONOETHYLEETHER	1171		290944
ETHYLEENGLYCOLMONOETHYLEETHERACETAAT	1172		291539
ETHYLEENGLYCOLMONOMETHYLEETHER	1188		290944
ETHYLEENGLYCOLMONOMETHYLEETHERACETAAT	1189		291539
ETHYLEENIMINE, GESTABILISEERD	1185		293399
ETHYLEENOXIDE	1040		291010
ETHYLEENOXIDE EN PROPYLEENOXIDE, MENGSEL met ten hoogste 30% ethyleenoxide	2983		291010 291020
ETHYLEENOXIDE MET STIKSTOF tot een maximale totale druk van 1 MPa (10 bar) bij 50 °C	1040		291010
ETHYLEETHER: zie	1155		290911
ETHYLFENYLDICHLOORSILAAN	2435		293100
ETHYLFLUORIDE	2453		290339
ETHYLFORMIAAT	1190		291513
2-Ethylhexaldehyde: zie	1191		291219
3-Ethylhexaldehyde: zie	1191		291219
Ethylhexaldehyden: zie	1191		291219
2-ETHYLHEXYLAMINE	2276		292119
2-ETHYLHEXYLCHLOORFORMIAAT	2748		291590
Ethylideenchloride: zie	2362		290319
ETHYLISOBUTYRAAT	2385		291560
ETHYLISOCYANAAT	2481		292910
ETHYLLACTAAT	1192		291811
ETHYLMERCAPTAAN	2363		293090
ETHYLMETHACRYLAAT, GESTABILISEERD	2277		291614
ETHYLMETHYLEETHER	1039		290919
ETHYLMETHYLKETON	1193		291412
ETHYLNITRIET, OPLOSSING	1194		292090
ETHYLORTHOFORMIAAT	2524		291590
ETHYLOXALAAT	2525		291711
1-ETHYLPYRIDINE	2386		293339
ETHYLPROPIONAAT	1195		291550
ETHYLPROPYLEETHER	2615		290919
N-ETHYLTOLUIDINEN	2754		292143
ETHYLTRICHLOORSILAAN	1196		293100
ETHYN, OPGELOST: zie	1001		290129
ETHYN, OPLOSMIDDELVRIJ	3374		290129
EXPANDEERBARE POLYMEERKORRELS, die brandbare dampen ontwikkelen	2211		390311

EXTRACTEN, AROMATISCH, VLOEIBAAR	1169		3301++
EXTRACTEN, SMAAKSTOFFEN, VLOEIBAAR	1197		130219
FAKKELS VOOR VLIEGTUIGEN	0093		360490
FAKKELS VOOR VLIEGTUIGEN	0403		360490
FAKKELS VOOR VLIEGTUIGEN	0404		360490
FAKKELS VOOR VLIEGTUIGEN	0420		360490
FAKKELS VOOR VLIEGTUIGEN	0421		360490
FENACYLBROMIDE	2645		291470
Fenacylchloride, vast: zie	1697		291470
Fenacylchloride, vloeibaar: zie	3416		291470
FENETIDINEN	2311		292229
FENOL, GESMOLTEN	2312		290711
FENOL, OPLOSSING	2821		290711
FENOL, VAST	1671		290711
FENOLATEN, VAST	2905		290711
FENOLATEN, VLOEIBAAR	2904		290711
FENOLSULFONZUUR, VLOEIBAAR	1803		290899
FENYLACETONITRIL, VLOEIBAAR	2470		292690
FENYLACETYLCHLORIDE	2577		291639
FENYLCARBYLAMINECHLORIDE	1672		292529
FENYLCHLOORFORMIAAT	2746		291590
Fenylchloride: zie	1134		290361
FENYLEENDIAMINEN	1673		292151
FENYLFOSFORDICHLORIDE	2798		293100
FENYLFOSFORTHODICHLORIDE	2799		292019
FENYLHYDRAZINE	2572		292800
FENYLISOCYANAAT	2487		292910
FENYLKWIKACETAAT	1674		285200
FENYLKWIKHYDROXIDE	1894		285200
FENYLKWIKNITRAAT	1895		285200
FENYLKWIKVERBINDING, N.E.G.	2026		285200
FENYLMERCAPTAAN	2337		293090
Fenylmethylether: zie	2222		290930
FENYLTRICHLOORSILAAN	1804		293100
FERROCERIUM	1323		360690
FERROSILICIUM met ten minste 30 massa-% doch minder dan 90 massa-% silicium	1408		72022+
FILMS MET EEN BASIS VAN NITROCELLULOSE, gecoat met gelatine, met uitzondering van afvalstoffen	1324		3706++
FLITSLICHTBOMMEN	0037		930690
FLITSLICHTBOMMEN	0038		930690
FLITSLICHTBOMMEN	0039		930690
FLITSLICHTBOMMEN	0299		930690
FLITSLICHTPATRONEN	0049		360490
FLITSLICHTPATRONEN	0050		360490
FLITSLICHTPOEDER	0094		360490
FLITSLICHTPOEDER	0305		360490
FLUOR, SAMENGEPERST	1045		280130
FLUORANILINEN	2941		292142
FLUORAZIJNZUUR	2642		291590
FLUORBENZEEN	2387		290369
FLUORBOORZUUR	1775		281119
FLUORFOSFORZUUR, WATERVRIJ	1776		281119
FLUOROSILICATEN, N.E.G.	2856		282690
FLUORSULFONZUUR	1777		281119
FLUORTOLUENEN	2388		290369

FLUORWATERSTOF, WATERVRIJ	1052		281111
FLUORWATERSTOFZUUR, met meer dan 85% fluorwaterstof	1790		281111
FLUORWATERSTOFZUUR, met meer dan 60% maar ten hoogste 85% fluorwaterstof	1790		281111
FLUORWATERSTOFZUUR, met ten hoogste 60% fluorwaterstof	1790		281111
FOEZELOLIE	1201		290519
FORMALDEHYDE, OPLOSSING, met ten minste 25% formaldehyde	2209		291211
FORMALDEHYDE, OPLOSSING, BRANDBAAR	1198		291211
Formuleringen, die brandbare vloeistoffen met een vlampunt van ten hoogste 60 °C bevatten: zie	3175		+++++
9-FOSFABICYCLONONANEN	2940		293100
FOSFINE: zie	2199		284800
FOSFINE, GEADSORBEERD: zie	3525		284800
FOSFOR, GEEL, DROOG	1381		280470
Fosfor, geel, gesmolten: zie	2447		280470
FOSFOR, GEEL, IN OPLOSSING	1381		280470
FOSFOR, GEEL, ONDER WATER	1381		280470
FOSFOR, ROOD, AMORF	1338		280470
FOSFOR, WIT, DROOG	1381		280470
FOSFOR, WIT, GESMOLTEN	2447		280470
FOSFOR, WIT, IN OPLOSSING	1381		280470
FOSFOR, WIT, ONDER WATER	1381		280470
FOSFORHEPTASULFIDE, vrij van witte of gele fosfor	1339		281390
FOSFORIGZUUR	2834		281119
FOSFOROXYBROMIDE	1939		281290
FOSFOROXYBROMIDE, GESMOLTEN	2576		281290
FOSFOROXYCHLORIDE	1810		281210
FOSFORPENTABROMIDE	2691		281290
FOSFORPENTACHLORIDE	1806		281210
FOSFORPENTAFLUORIDE	2198		281290
FOSFORPENTAFLUORIDE, GEADSORBEERD	3524		281290
FOSFORPENTASULFIDE, vrij van witte of gele fosfor	1340		281390
FOSFORPENTOXIDE	1807		280910
FOSFORSESQUISULFIDE, vrij van witte of gele fosfor	1341		281390
FOSFORTRIBROMIDE	1808		281290
FOSFORTRICHLORIDE	1809		281210
FOSFORTRIOXIDE	2578		281129
FOSFORTRISULFIDE, vrij van witte of gele fosfor	1343		281390
FOSFORWATERSTOF	2199		284800
FOSFORWATERSTOF, GEADSORBEERD	3525		284800
FOSFORZUUR, OPLOSSING	1805		280920
FOSFORZUUR, VAST	3453		280920
FOSFORZUURANHYDRIDE: zie	1807		280910
FOSGEEN	1076		281210
FREESPANEN VAN FERROMETALEN in voor zelfverhitting vatbare vorm	2793		720441
FTAALZUURANHYDRIDE met meer dan 0,05% maleïnezuuranhydride	2214		291735
FUMARYLCHLORIDE	1780		291719
FURALDEHYDEN	1199		293212
FURAN	2389		293219
Furfural: zie	1199		293212
FURFURYLALCOHOL	2874		293213
FURFURYLAMINE	2526		293219
GALLIUM	2803		811292



Gasgeneratoren voor airbags: zie	0503		870895
Gasgeneratoren voor airbags: zie	3268		870895
GASMONSTER, DRUKLOOS, BRANDBAAR, N.E.G., niet sterk gekoeld vloeibaar	3167		+++++
GASMONSTER, DRUKLOOS, GIFTIG, N.E.G., niet sterk gekoeld vloeibaar	3169		+++++
GASMONSTER, DRUKLOOS, GIFTIG, BRANDBAAR, N.E.G., niet sterk gekoeld vloeibaar	3168		+++++
GASOLIE	1202		274200
GASPATRONEN zonder aftapinrichting, niet hervulbaar	2037		+++++
GEADSORBEERD GAS, N.E.G.	3511		+++++
GEADSORBEERD GAS, BRANDBAAR, N.E.G.	3510		+++++
GEADSORBEERD GAS, OXIDEREND, N.E.G.	3513		+++++
GEADSORBEERD GAS, GIFTIG, N.E.G.	3512		+++++
GEADSORBEERD GAS, GIFTIG, BIJTEND, N.E.G.	3516		+++++
GEADSORBEERD GAS, GIFTIG, BRANDBAAR, N.E.G.	3514		+++++
GEADSORBEERD GAS, GIFTIG, BRANDBAAR, BIJTEND, N.E.G.	3517		+++++
GEADSORBEERD GAS, GIFTIG, OXIDEREND, N.E.G.	3515		
GEADSORBEERD GAS, GIFTIG, OXIDEREND, BIJTEND, N.E.G.	3518		+++++
GEDESENSIBILISEERDE ONTPLOFBARE STOF, VAST, N.E.G.	3380		360200
GEDESENSIBILISEERDE ONTPLOFBARE STOF, VLOEIBAAR, N.E.G.	3379		360200
GEGASTE LAADENHEID	3359		994+++
Gemagnetiseerde stoffen	2807	Niet onderworpen aan het RID	+++++
GENETISCH GEMODIFICEERDE MICRO-ORGANISMEN	3245		300290
GENETISCH GEMODIFICEERDE ORGANISMEN	3245		+++++
GEREGLEMENTEERD MEDISCH AFVAL, N.E.G.	3291		382530
GERMAAN: zie	2192		285000
GERMAAN, GEADSORBEERD: zie	3523		285000
GERMAANWATERSTOF	2192		285000
GERMAANWATERSTOF, GEADSORBEERD	3523		285000
Gevaarlijke goederen in machines of gevaarlijke goederen in apparaten	3363	Niet onderworpen aan het RID (zie ook 1.1.3.1 b)	+++++
GEZWINDE LONT, NIET DETONEREND	0101		360300
GIFTIGE ANORGANISCHE VASTE STOF, N.E.G.	3288		28++++
GIFTIGE ANORGANISCHE VASTE STOF, BIJTEND, N.E.G.	3290		28++++
GIFTIGE ANORGANISCHE VLOEISTOF, N.E.G.	3287		28++++
GIFTIGE ANORGANISCHE VLOEISTOF, BIJTEND, N.E.G.	3289		28++++
METAALORGANISCHE VERBINDING, VAST, GIFTIG, N.E.G.	3467		293100
METAALORGANISCHE VERBINDING, VLOEIBAAR, GIFTIG, N.E.G.	3282		293100

GIFTIGE ORGANISCHE VASTE STOF, N.E.G.	2811		29++++
GIFTIGE ORGANISCHE VASTE STOF, BIJTEND, N.E.G.	2928		29++++
GIFTIGE ORGANISCHE VASTE STOF, BRANDBAAR, N.E.G.	2930		29++++
GIFTIGE ORGANISCHE VLOEISTOF, N.E.G.	2810		29++++
GIFTIGE ORGANISCHE VLOEISTOF, BIJTEND, N.E.G.	2927		29++++
GIFTIGE ORGANISCHE VLOEISTOF, BRANDBAAR, N.E.G.	2929		29++++
GIFTIGE VASTE STOF, OXIDEREND, N.E.G.	3086		+++++
GIFTIGE VASTE STOF, REACTIEF MET WATER, N.E.G.	3125		+++++
GIFTIGE VASTE STOF, VOOR ZELFVERHITTING VATBAAR, N.E.G.	3124		+++++
GIFTIGE VLOEISTOF, OXIDEREND, N.E.G.	3122		+++++
GIFTIGE VLOEISTOF, REACTIEF MET WATER, N.E.G.	3123		+++++
GLYCEROL-alfa-MONOCHLOORHYDRINE	2689		290559
GLYCIDALDEHYDE	2622		291249
GRANATEN, hand- of geweer-, met springlading	0284		930690
GRANATEN, hand- of geweer-, met springlading	0285		930690
GRANATEN, hand- of geweer-, met springlading	0292		930690
GRANATEN, hand- of geweer-, met springlading	0293		930690
GRONDFAKKELS	0092		360490
GRONDFAKKELS	0418		360490
GRONDFAKKELS	0419		360490
GRONdstOF VOOR ROOKZWAK BUSKRUIT, BEVOCHTIGD met ten minste 25 massa-% water	0159		360100
GRONdstOF VOOR ROOKZWAK BUSKRUIT, BEVOCHTIGD met ten minste 17 massa-% alcohol	0433		360100
GUANIDINENITRAAT	1467		292529
GUANYLNITROSAMINO GUANYLIDEENHYDRAZINE, BEVOCHTIGD met ten minste 30 massa-% water	0113	Vervoer verboden	
GUANYLNITROSAMINO GUANYLTETRAZEEN, BEVOCHTIGD, met ten minste 30 massa-% water of mengsel van alcohol en water	0114	Vervoer verboden	
HAFNIUMPOEDER, BEVOCHTIGD met ten minste 25 massa-% water	1326		811291
HAFNIUMPOEDER, DROOG	2545		811291
HANDSEINMIDDELEN	0191		360490
HANDSEINMIDDELEN	0373		360490
HARSOLIE	1286		380690
HARS, OPLOSSING, brandbaar	1866		380690
HELIUM, SAMENGEPERST	1046		280429
HELIUM, STERK GEKOELD, VLOEIBAAR	1963		280429
HEPTAFLUORPROPAAN	3296		290339
n-HEPTALDEHYDE	3056		291219
HEPTANEN	1206		290110
n-HEPTEEN	2278		290129
HEXACHLOORACETON	2661		291470
HEXACHLOORBENZEEN	2729		290362
HEXACHLOORBUTADIEEN	2279		290329
HEXACHLOORCYCLOPENTADIEEN	2646		290359
HEXACHLOORPLATINAZUUR, VAST	2507		281119
HEXACHLOROFEEN	2875		290819
HEXADECYLTRICHLOORSILAAN	1781		293100
HEXADIENEN	2458		290129

HEXAETHYLTETRAFOSFAAT	1611		291990
HEXAFLUORACETON	2420		291470
HEXAFLUORACETON-HYDRAAT, VAST	3436		291470
HEXAFLUORACETON-HYDRAAT, VLOEIBAAR	2552		291470
HEXAFLUORETHAAN	2193		290339
HEXAFLUORFOSFORZUUR	1782		281119
HEXAFLUORPROPEEN	1858		290339
HEXALDEHYDE	1207		291219
HEXAMETHYLEENDIAMINE, OPLOSSING	1783		292122
HEXAMETHYLEENDIAMINE, VAST	2280		292122
HEXAMETHYLEENDIISOCYANAAT	2281		292910
HEXAMETHYLEENIMINE	2493		293399
HEXAMETHYLEENTETRAMINE	1328		293399
HEXANEN	1208		290110
HEXANITRODIFENYLAMINE	0079		292144
HEXANITROSTILBEEN	0392		290420
HEXANOLEN	2282		290519
HEXEEN-1	2370		290129
HEXOGEEN, BEVOCHTIGD: zie	0072		293369
HEXOGEEN, GEDESENSIBILISEERD: zie	0483		293369
HEXOGEEN, GEMENGD: zie	0391		293369
HEXOLIET, droog of bevochtigd met minder dan 15 massa-% water	0118		360200
HEXOTOL, droog of bevochtigd met minder dan 15 massa-% water: zie	0118		360200
HEXOTONAL	0393		360200
HEXYL: zie	0079		292144
HEXYLTRICHLOORSILAAN	1784		293100
HMX, BEVOCHTIGD: zie	0226		293369
HMX, GEDESENSIBILISEERD: zie	0484		293369
HMX, GEMENGD: zie	0391		293369
HOLLE LADINGEN, zonder slagpijpje	0059		930690
HOLLE LADINGEN, zonder slagpijpje	0439		930690
HOLLE LADINGEN, zonder slagpijpje	0440		930690
HOLLE LADINGEN, zonder slagpijpje	0441		930690
HOLLE LADINGEN, BUIGZAAM, GESTREKT	0237		360300
HOLLE LADINGEN, BUIGZAAM, GESTREKT	0288		360300
HOOGZWAVELIGE AARDOLIE, BRANDBAAR, GIFTIG	3494		270900
Hooi	1327	Niet onderworpen aan het RID	121490
HOUDERS, KLEIN, MET GAS, zonder aftapinrichting, niet hervulbaar	2037		+++++
HOUTCONSERVERINGSMIDDELEN, VLOEIBAAR	1306		+++++
HYDRAZINE, OPLOSSING IN WATER met meer dan 37 massa-% hydrazine	2030		282510
HYDRAZINE, OPLOSSING IN WATER met ten hoogste 37 massa-% hydrazine	3293		282510
HYDRAZINE, OPLOSSING IN WATER, BRANDBAAR met meer dan 37 massa-% hydrazine	3484		282510
HYDRAZINE, WATERVRIJ	2029		282510
1-HYDROXYBENZOTRIAZOL-MONOHYDRAAT	3474		293390
1-HYDROXYBENZOTRIAZOL, WATERVRIJ, droog of bevochtigd met minder dan 20 massa-% water	0508		293390
3-HYDROXYBUTYRALDEHYDE: zie	2839		291230

HYDROXYLAMINESULFAAT	2865		282510
HYPOCHLORIET, OPLOSSING	1791		282890
IJSAZIJN	2789		291521
IJZER(II)ARSENAAT	1608		284290
IJZER(III)ARSENAAT	1606		284290
IJZER(III)ARSENIET	1607		284290
IJZER(III)CHLORIDE, OPLOSSING	2582		282739
IJZER(III)CHLORIDE, WATERVRIJ	1773		282739
IJZER(III)NITRAAT	1466		283429
IJZEROXIDE, AFGEWERKT, afkomstig van de lichtgaszuivering	1376		282110
IJZERPENTACARBONYL	1994		293100
IJZERSPONS, AFGEWERKT, afkomstig van de lichtgaszuivering	1376		282110
IJzertrichloride, watervrij: zie	1773		282739
3,3'-IMINOBISPROPYLAMINE	2269		292129
INFECTUEUZE STOF, alleen GEVAARLIJK VOOR DIEREN	2900		300+++
INFECTUEUZE STOF, GEVAARLIJK VOOR MENSEN	2814		300+++
INRICHTINGEN, DOOR WATER TE ACTIVEREN, met verspreidings-, uitstoot- of voortdrijvende lading	0248		930690
INRICHTINGEN, DOOR WATER TE ACTIVEREN, met verspreidings-, uitstoot- of voortdrijvende lading	0249		930690
INSECTICIDE, GAS, N.E.G.	1968		3808++
INSECTICIDE, GAS, BRANDBAAR, N.E.G.	3354		3808++
INSECTICIDE, GAS, GIFTIG, N.E.G.	1967		3808++
INSECTICIDE, GAS, GIFTIG, BRANDBAAR, N.E.G.	3355		3808++
Isoamyleen-1: zie	2561		290129
ISOBOTERZUUR	2529		291560
ISOBUTAAN	1969		271113
ISOBUTANOL	1212		290514
ISOBUTEEN	1055		290123
ISOBUTYLACETAAT	1213		291539
ISOBUTYLACRYLAAT, GESTABILISEERD	2527		291612
ISOBUTYLALCOHOL: zie	1212		290514
ISOBUTYLAMINE	1214		292119
ISOBUTYLFORMIAAT	2393		291513
ISOBUTYLISOBUTYRAAT	2528		291560
ISOBUTYLISOCYANAAT	2486		292910
ISOBUTYLMETHACRYLAAT, GESTABILISEERD	2283		291614
ISOBUTYLPROPIONAAT	2394		291550
ISOBUTYRALDEHYDE	2045		291219
ISOBUTYRONITRIL	2284		292690
ISOBUTYRYLCHLORIDE	2395		291590
ISOCYANAAT, OPLOSSING, BRANDBAAR, GIFTIG, N.E.G.	2478		292910
ISOCYANAAT, OPLOSSING, GIFTIG, N.E.G.	2206		292910
ISOCYANAAT, OPLOSSING, GIFTIG, BRANDBAAR, N.E.G.	3080		292910
ISOCYANATEN, BRANDBAAR, GIFTIG, N.E.G.	2478		292910
ISOCYANATEN, GIFTIG, N.E.G.	2206		292910
ISOCYANATEN, GIFTIG, BRANDBAAR, N.E.G.	3080		292910
ISOCYANATOBENZOTRIFLUORIDEN	2285		292910
3-Isocyanatomethyl-3,5,5-trimethylcyclohexylisocyaan: zie	2290		292910
Isododecaan: zie	2286		290110
ISOFORONDIAMINE	2289		292239
ISOFORONDIISOCYANAAT	2290		292910
ISOHEPTENEN	2287		290129
ISOHEXENEN	2288		290129
ISOCTENEN	1216		290129
ISOPENTENEN	2371		290129

ISOPREEN, GESTABILISEERD	1218		290124
ISOPROPANOL	1219		290512
ISOPROPENYLACETAAT	2403		291539
ISOPROPENYLBENZEEN	2303		290290
ISOPROPYLACETAAT	1220		291539
ISOPROPYLALCOHOL: zie	1219		290512
ISOPROPYLAMINE	1221		292119
ISOPROPYLBENZEEN	1918		290270
ISOPROPYLBUTYRAAT	2405		291560
ISOPROPYLCHLOORACETAAT	2947		291540
ISOPROPYLCHLOORFORMIAAT	2407		291590
ISOPROPYL-2-CHLOORPROPIONAAT	2934		291590
Isopropylchloride: zie	2356		290319
Isopropylethyleen: zie	2561		290129
ISOPROPYLFOSFAAT	1793		291990
ISOPROPYLIBOBUTYRAAT	2406		291560
ISOPROPYLIISOCYANAAT	2483		292910
ISOPROPYLNITRAAT	1222		292090
ISOPROPYLPROPIONAAT	2409		291550
ISOSORBIDEDINITRAAT, MENGSEL met ten minste 60% lactose, mannose, zetmeel of calciumwaterstoffosfaat	2907		293299
ISOSORBIDE-5-MONONITRAAT	3251		293299
JODIUM	3495		280120
JOOD: zie	3495		280120
2-JOODBUTAAN	2390		290339
JOODMETHYLPROPANEN	2391		290339
JOODMONOCHLORIDE, VAST	1792		281210
JOODMONOCHLORIDE, VLOEIBAAR	3498		281210
JOODPENTAFLUORIDE	2495		281290
JOODPROPANEN	2392		290339
JOODWATERSTOF, WATERVRIJ: zie	2197		281119
JOODWATERSTOFZUUR	1787		281119
KABELSNIJDERS, ONTPLOFBAAR	0070		930690
KAKODYLZUUR	1572		293100
Kaliloog: zie	1814		281520
KALIUM	2257		280519
KALIUMARSENAAT	1677		284290
KALIUMARSENIET	1678		284290
Kaliumbifluoride, oplossing: zie	3421		282619
Kaliumbifluoride, vast: zie	1811		282619
Kaliumbisulfaat: zie	2509		283329
KALIUMBOORHYDRIDE	1870		285000
KALIUMBROMAAT	1484		282990
KALIUMCHLORAAT	1485		282919
KALIUMCHLORAAT, OPLOSSING IN WATER	2427		282919
KALIUMCYANIDE, OPLOSSING	3413		283719
KALIUMCYANIDE, VAST	1680		283719
KALIUMDITHIONIET	1929		283190
KALIUMFLUORACETAAT	2628		291590
KALIUMFLUORIDE, OPLOSSING	3422		282619
KALIUMFLUORIDE, VAST	1812		282619
KALIUMFLUOROSILICAAT	2655		282620
KALIUMFOSFIDE	2012		284800
KALIUMHYDROXIDE, OPLOSSING	1814		281520
KALIUMHYDROXIDE, VAST	1813		281520
KALIUMKOPER(I)CYANIDE	1679		283720

KALIUM-KWIKCYANIDE	1626		285200
KALIUM-KWIKJODIDE	1643		285200
KALIUMMETAVANADAAT	2864		284190
KALIUMMONOXIDE	2033		282590
KALIUMNITRAAT	1486		283421
KALIUMNITRAAT EN NATRIUMNITRIET, MENGSEL	1487		283421 283410
KALIUMNITRIET	1488		283410
Kaliumoxide: zie	2033		282590
KALIUMPERCHLORAAT	1489		282990
KALIUMPERMANGANAAT	1490		284161
KALIUMPEROXIDE	1491		281530
KALIUMPERSULFAAT	1492		283340
KALIUMSULFIDE met minder dan 30% kristalwater	1382		283090
KALIUMSULFIDE, GEHYDRATEERD met ten minste 30% kristalwater	1847		283090
KALIUMSULFIDE, WATERVRIJ	1382		283090
KALIUMSUPEROXIDE	2466		281530
KALIUMWATERSTOFDIFLUORIDE, OPLOSSING	3421		282619
KALIUMWATERSTOFDIFLUORIDE, VAST	1811		282619
KALIUMWATERSTOFSULFAAT	2509		283329
KAMFER, synthetisch	2717		291421
KAMFEROLIE	1130		151590
KATOEN, VOCHTIG	1365		520100 520300
KATOENAFVAL, OLIEHOUDEND	1364		5202++
KEROSINE	1223		273100
KETONEN, VLOEIBAAR, N.E.G.	1224		2914++
KLEURSTOF, VAST, BIJTEND, N.E.G.	3147		320+++
KLEURSTOF, VAST, GIFTIG, N.E.G.	3143		320+++
KLEURSTOF, VLOEIBAAR, BIJTEND, N.E.G.	2801		320+++
KLEURSTOF, VLOEIBAAR, GIFTIG, N.E.G.	1602		320+++
KLINKNAGELPATRONEN	0174		930690
KNALSEINEN VOOR SPOORWEGDOELEINDEN	0192		360490
KNALSEINEN VOOR SPOORWEGDOELEINDEN	0193		360490
KNALSEINEN VOOR SPOORWEGDOELEINDEN	0492		360490
KNALSEINEN VOOR SPOORWEGDOELEINDEN	0493		360490
KOBALTNAFTENAATPOEDER	2001		291829
KOBALTRESINAAT, NEERGESLAGEN	1318		380620
KOELGAS, N.E.G., zoals mengsel F1, mengsel F2, mengsel F3	1078		38247+
KOELGAS R 1113	1082		290345
KOELGAS R 1132a: zie	1959		290339
KOELGAS R 114: zie	1958		290344
KOELGAS R 115: zie	1020		290344
KOELGAS R 116: zie	2193		290339
KOELGAS R 12: zie	1028		290342
KOELGAS R 1216: zie	1858		290339
KOELGAS R 124: zie	1021		290349
KOELGAS R 125: zie	3220		290339
KOELGAS R 12B1: zie	1974		290346
KOELGAS R 13: zie	1022		290341
KOELGAS R 1318: zie	2422		290339
KOELGAS R 133a: zie	1983		290349
KOELGAS R 134a: zie	3159		290339
KOELGAS R 13B1: zie	1009		290346
KOELGAS R 14: zie	1982		290339

KOELGAS R 142b: zie	2517		290349
KOELGAS R 143a: zie	2035		290339
KOELGAS R 152a: zie	1030		290339
KOELGAS R 161: zie	2453		290339
KOELGAS R 21: zie	1029		290349
KOELGAS R 218: zie	2424		290339
KOELGAS R 22: zie	1018		290349
KOELGAS R 227: zie	3296		290339
KOELGAS R 23: zie	1984		290339
KOELGAS R 32: zie	3252		290339
KOELGAS R 40: zie	1063		290311
KOELGAS R 404A	3337		382474
KOELGAS R 407A	3338		382474
KOELGAS R 407B	3339		382474
KOELGAS R 407C	3340		382474
KOELGAS R 41: zie	2454		290339
KOELGAS R 500: zie	2602		382479
KOELGAS R 502: zie	1973		382479
KOELGAS R 503: zie	2599		382471
KOELGAS RC 318: zie	1976		290359
KOELMACHINES met brandbaar, niet giftig, vloeibaar gemaakt gas	3358		8418++
KOELMACHINES met niet brandbare, niet giftige gassen of ammoniakoplossingen (UN 2672)	2857		8418++
KOOL, van dierlijke of plantaardige oorsprong	1361		280300
KOOL, GEACTIVEERD	1362		380210
KOOLDIOXIDE	1013		281121
KOOLDIOXIDE, STERK GEKOELD, VLOEIBAAR	2187		281121
Kooldioxide, vast	1845	Niet onderworpen aan het RID	281121
KOOLMONOXIDE, SAMENGEPERST	1016		281129
KOOLSTOFDIOXIDE: zie	1013		281121
KOOLSTOFDIOXIDE, STERK GEKOELD, VLOEIBAAR: zie	2187		281121
KOOLSTOFDISULFIDE	1131		281310
KOOLSTOFMONOXIDE, SAMENGEPERST: zie	1016		281129
KOOLTEERDESTILLATEN, BRANDBAAR	1136		270799
KOOLWATERSTOFFEN, VLOEIBAAR, N.E.G.	3295		290+++
KOOLZUUR: zie	1013		281121
KOOLZUUR, STERK GEKOELD, VLOEIBAAR: zie	2187		281121
KOPERACETOARSENIET	1585		294200
KOPERARSENIET	1586		284290
KOPERCHLORAAT	2721		282919
KOPERCHLORIDE	2802		282739
KOPERCYANIDE	1587		283719
KOPERETHYLEENDIAMINE, OPLOSSING	1761		292121
KRILLMEEL	3497		030700
KRYPTON, SAMENGEPERST	1056		280429
KRYPTON, STERK GEKOELD, VLOEIBAAR	1970		280429
KUNSTSTOF PERSMASSA, in de vorm van pasta, vellen of geëxtrudeerde draden, die brandbare dampen ontwikkelen	3314		39++++
KUNSTSTOFFEN OP BASIS VAN NITROCELLULOSE, VOOR ZELFVERHITTING VATBAAR, N.E.G.	2006		391220
KUNSTTERPENTIJN	1300		272100
KWIK	2809		280540
KWIKACETAAT	1629		285200

KWIK(II)ARSENAAT	1623		285200
KWIKBENZOAT	1631		285200
KWIKBROMIDEN	1634		285200
KWIK(II)CHLORIDE	1624		285200
Kwikchloride: zie	2025		285200
KWIKCYANIDE	1636		285200
KWIKFULMINAAT, BEVOCHTIGD met ten minste 20 massa-% water of mengsel van alcohol en water	0135	Vervoer verboden	
KWIKGLUCONAAT	1637		285200
KWIK IN VERVAARDIGDE VOORWERPEN	3506		2852++
KWIKJODIDE	1638		285200
KWIK(I)NITRAAT	1627		285200
KWIK(II)NITRAAT	1625		285200
KWIKNUCLEAAT	1639		285200
KWIKOLEAAT	1640		285200
KWIKOXIDE	1641		285200
KWIKOXYCYANIDE, GEDESENSIBILISEERD	1642		285200
KWIKSALICYLAAT	1644		285200
KWIK(II)SULFAAT	1645		285200
KWIKTHIOCYANAAT	1646		285200
KWIKVERBINDING, VAST, N.E.G.	2025		285200
KWIKVERBINDING, VLOEIBAAR, N.E.G.	2024		285200
LACHGAS: zie	1070		281129
LACHGAS, STERK GEKOELD, VLOEIBAAR: zie	2201		281129
Lakverf: zie	1263		3208++
Lakverf: zie	3066		3208++
Lakverf: zie	3469		3208++
Lakverf: zie	3470		3208++
LEEG VOERTUIG, ongereinigd		zie 5.1.3 en 5.4.1.1.6	+++++
LEGE AFNEEMBARE TANK, ongereinigd		zie 4.3.2.4, 5.1.3 en 5.4.1.1.6	+++++
LEGE BATTERIJWAGEN, ongereinigd		zie 4.3.2.4	992+++
LEGE GROTE CONTAINER, ongereinigd		zie 7.3, 5.1.3 en 5.4.1.1.6	993+++
LEGE GROTE VERPAKKING, ongereinigd		zie 4.1.1.11, 5.1.3 en 5.4.1.1.6	+++++
LEGE HOUDER, ongereinigd		zie 5.1.3 en 5.4.1.1.6	+++++
LEGE IBC, ongereinigd		zie 4.1.1.11, 5.1.3 en 5.4.1.1.6	+++++
LEGE KLEINE CONTAINER, ongereinigd		zie 7.3, 5.1.3 en 5.4.1.1.6	993+++
LEGE MEGC, ongereinigd		zie 4.3.2.4, 5.1.3 en 5.4.1.1.6	993+++
LEGE RESERVOIRWAGEN, ongereinigd		zie 4.3.2.4	992+++
LEGE TANKCONTAINER, ongereinigd		zie 4.3.2.4, 5.1.3 en 5.4.1.1.6	993+++
LEGE TANKWAGEN		zie 4.3.2.4, 5.1.3 en 5.4.1.1.6	+++++



LEGE TRANSPORTTANK, ongereinigd		zie 4.2.1.5, 4.2.2.6, 5.1.3 en 5.4.1.1.6	993+++
LEGE VERPAKKING, ongereinigd		zie 4.1.1.11, 5.1.3 en 5.4.1.1.6	+++++
LEGE WAGEN, ongereinigd		zie 7.3, 5.1.3 en 5.4.1.1.6	992+++
LEGERING VAN AARDALKALIMETALEN, N.E.G.	1393		280519
LEGERING VAN ALKALIMETALEN, VLOEIBAAR, N.E.G.	1421		280519
LEGERINGEN VAN KALIUM EN NATRIUM, VAST	3404		280519
LEGERINGEN VAN KALIUM EN NATRIUM, VLOEIBAAR	1422		280519
LEISTEENOLIE	1288		270900 274900
LICHTMUNITIE, met of zonder verspreidings-, uitstoot- of voortdrijvende lading	0171		930690
LICHTMUNITIE, met of zonder verspreidings-, uitstoot- of voortdrijvende lading	0254		930690
LICHTMUNITIE, met of zonder verspreidings-, uitstoot- of voortdrijvende lading	0297		930690
LICHTSPOORELEMENTEN VOOR MUNITIE	0212		360490
LICHTSPOORELEMENTEN VOOR MUNITIE	0306		360490
LIJMEN, met brandbare vloeistof	1133		350699
LIJNWERPRAKETTEN	0238		930690
LIJNWERPRAKETTEN	0240		930690
LIJNWERPRAKETTEN	0453		930690
Limoneen: zie	2052		290219
LITHIUM	1415		280519
LITHIUMALUMINIUMHYDRIDE	1410		285000
LITHIUMALUMINIUMHYDRIDE IN ETHER	1411		285000
LITHIUMBOORHYDRIDE	1413		285000
LITHIUMFERROSILICIUM	2830		285000
LITHIUMHYDRIDE	1414		285000
LITHIUMHYDRIDE, VAST, GIETSTUKKEN	2805		285000
LITHIUMHYDROXIDE	2680		282520
LITHIUMHYDROXIDE, OPLOSSING	2679		282520
LITHIUMHYPOCHLORIET, DROOG	1471		282890
LITHIUMHYPOCHLORIET, MENGSEL	1471		282890
LITHIUM-ION-BATTERIJEN (met inbegrip van lithium-ion-polymeer-batterijen)	3480		850780
LITHIUM-ION-BATTERIJEN IN APPARATUUR (met inbegrip van lithium-ion-polymeer-batterijen)	3481		847+++
LITHIUM-ION-BATTERIJEN VERPAKT MET APPARATUUR (met inbegrip van lithium-ion-polymeer-batterijen)	3481		847+++
LITHIUMNITRAAT	2722		283429
LITHIUMNITRIDE	2806		285000
LITHIUMPEROXIDE	1472		282590
LITHIUMSILICIUM	1417		285000
LONDON PURPLE	1621		380810
LOODACETAAT	1616		291529
LOODARSENATEN	1617		284290
LOODARSENIETEN	1618		284290
LOODAZIDE, BEVOCHTIGD met ten minste 20 massa-% water of mengsel van alcohol en water	0129	Vervoer verboden	
LOODCYANIDE	1620		283719
LOODDIOXIDE	1872		282490

LOODFOSFIET, DIBASISCH	2989		283510
LOODNITRAAT	1469		283429
LOODPERCHLORAAT, OPLOSSING	3408		282990
LOODPERCHLORAAT, VAST	1470		282990
LOODSTYFNAAT, BEVOCHTIGD met ten minste 20 massa-% water of mengsel van alcohol en water	0130	Vervoer verboden	
LOODSULFAAT met meer dan 3% vrij zuur	1794		283329
LOODTRINITRORESORCINAAT, BEVOCHTIGD: zie	0130	Vervoer verboden	
LOODVERBINDING, OPLOSBAAR, N.E.G.	2291		28++++
LOSSE PATRONEN VOOR GEREEDSCHAP	0014		930621 930630
LOSSE PATRONEN VOOR KLEINKALIBERWAPENS	0014		930630 930621
LOSSE PATRONEN VOOR KLEINKALIBERWAPENS	0327		930630 930621
LOSSE PATRONEN VOOR KLEINKALIBERWAPENS	0338		930630 930621
LOSSE PATRONEN VOOR WAPENS	0014		930630 930621
LOSSE PATRONEN VOOR WAPENS	0326		930630 930621
LOSSE PATRONEN VOOR WAPENS	0327		930630 930621
LOSSE PATRONEN VOOR WAPENS	0338		930630 930621
LOSSE PATRONEN VOOR WAPENS	0413		930630 930621
LUCHT, SAMENGEPERST	1002		285300
LUCHT, STERK GEKOELD, VLOEIBAAR	1003		285300
MAGNESIUM, in korrels, krullen of lint	1869		8104++
MAGNESIUMALUMINIUMFOSFIDE	1419		284800
MAGNESIUMARSENAAT	1622		284290
MAGNESIUMBROMAAT	1473		282990
MAGNESIUMCHLORAAT	2723		282919
MAGNESIUMDIAMIDE	2004		285300
MAGNESIUMFLUOROSILICAAT	2853		282690
MAGNESIUMFOSFIDE	2011		284800
MAGNESIUMHYDRIDE	2010		285000
MAGNESIUMKORRELS, GECOAT, met een korrelgrootte van ten minste 149 µm	2950		810430
MAGNESIUMLEGERINGEN met meer dan 50 % magnesium, in korrels, krullen of lint	1869		8104++
MAGNESIUMNITRAAT	1474		283429
MAGNESIUMPERCHLORAAT	1475		282990
MAGNESIUMPEROXIDE	1476		281610
MAGNESIUMPOEDER	1418		810430
MAGNESIUMSILICIDE	2624		285000
MALEÏNEZUURANHYDRIDE	2215		291714
MALEÏNEZUURANHYDRIDE, GESMOLTEN	2215		291714
MALONITRIL	2647		292690
MANEB	2210		380892
MANEB, GESTABILISEERD tegen zelfverhitting	2968		380892
MANEB-PREPARATEN met ten minste 60 massa-% maneb	2210		380892
MANEB-PREPARATEN, GESTABILISEERD tegen zelfverhitting	2968		380892
MANGAANNITRAAT	2724		283429

MANGAANRESINAAT	1330		380620
MANNITOLHEXANITRAAT, BEVOCHTIGD met ten minste 40 massa-% water of mengsel van alcohol en water	0133		292090
MEDICAMENT, VAST, GIFTIG, N.E.G.	3249		300+++
MEDICAMENT, VLOEIBAAR, BRANDBAAR, GIFTIG, N.E.G.	3248		300+++
MEDICAMENT, VLOEIBAAR, GIFTIG, N.E.G.	1851		300+++
MEMBRAANFILTERS VAN NITROCELLULOSE met ten hoogste 12,6 % stikstof in de droge stof	3270		391220
Mengsel A, A 01, A 02, A 0, A 1, B 1, B 2, B of C: zie	1965		271113 271119
Mengsel F1, F2, F3: zie	1078		38247+
Mengsel P1, P2: zie	1060		271119
MENGSEL VAN BUTADIENEN EN KOOLWATERSTOF, GESTABILISEERD, dat bij 70 °C een dampdruk bezit van ten hoogste 1,1 MPa (11 bar) en bij 50 °C een dichtheid van ten minste 0,525 kg/l	1010		271114
MENGSEL VAN BUTENEN	1012		271114 290123
MENGSEL VAN CHLOORDIFLUORMETHAAN EN CHLOORPENTAFLUORETHAAN, met een vast kookpunt, dat ca. 49 % chloordifluormethaan bevat	1973		382479
MENGSEL VAN CHLOORPIKRINE EN METHYLBROMIDE met meer dan 2 % chloorpikrine	1581		290490
MENGSEL VAN CHLOORPIKRINE EN METHYLCHLORIDE	1582		290490
MENGSEL VAN ETHANOL EN BENZINE met meer dan 10 % ethanol	3475		272200 272400
MENGSEL VAN ETHEEN, ETHYN EN PROPEEN, STERK GEKOELD, VLOEIBAAR: zie	3138		271119
MENGSEL VAN ETHYLEEN, ACETYLEEN EN PROPYLEEN, STERK GEKOELD, VLOEIBAAR met ten minste 71,5 % ethyleen, ten hoogste 22,5 % acetyleen en ten hoogste 6 % propyleen	3138		271119
MENGSEL VAN ETHYLEENOXIDE EN CHLOORPENTAFLUORETHAAN, dat ten hoogste 8,8 % ethyleenoxide bevat	3297		291010 290342
MENGSEL VAN ETHYLEENOXIDE EN DICHLOORDIFLUORMETHAAN, met ten hoogste 12,5 % ethyleenoxide	3070		291010 290342
MENGSEL VAN ETHYLEENOXIDE EN KOOLDIOXIDE met meer dan 87 % ethyleenoxide	3300		291010 281121
MENGSEL VAN ETHYLEENOXIDE EN KOOLDIOXIDE met meer dan 9 %, maar ten hoogste 87 % ethyleenoxide	1041		291010 281121
MENGSEL VAN ETHYLEENOXIDE EN KOOLDIOXIDE met ten hoogste 9 % ethyleenoxide	1952		291010 281121
MENGSEL VAN ETHYLEENOXIDE EN KOOLSTOFDIOXIDE met meer dan 87 % ethyleenoxide: zie	3300		291010 281121
MENGSEL VAN ETHYLEENOXIDE EN KOOLSTOFDIOXIDE met meer dan 9 %, maar ten hoogste 87 % ethyleenoxide: zie	1041		291010 281121
MENGSEL VAN ETHYLEENOXIDE EN KOOLSTOFDIOXIDE met ten hoogste 9% ethyleenoxide: zie	1952		291010 281121
MENGSEL VAN ETHYLEENOXIDE EN KOOLZUUR met meer dan 87 % ethyleenoxide: zie	3300		291010 281121
MENGSEL VAN ETHYLEENOXIDE EN KOOLZUUR met meer dan 9% maar ten hoogste 87 % ethyleenoxide: zie	1041		291010 281121
MENGSEL VAN ETHYLEENOXIDE EN KOOLZUUR met ten hoogste 9% ethyleenoxide: zie	1952		291010 281121

MENGSEL VAN ETHYLEENOXIDE EN PENTAFLUORETHAAN, dat ten hoogste 7,9 % ethyleenoxide bevat	3298		291010 290330
MENGSEL VAN ETHYLEENOXIDE EN TETRAFLUORETHAAN, dat ten hoogste 5,6 % ethyleenoxide bevat	3299		291010 290330
MENGSEL VAN FLUORWATERSTOFZUUR EN ZWAVELZUUR	1786		281119
MENGSEL VAN HEXAETHYLTETRAFOSFAAT EN SAMENGEPERST GAS	1612		291990
MENGSEL VAN KOOLWATERSTOFGASSEN, SAMENGEPERST, N.E.G.	1964		271129
MENGSEL VAN KOOLWATERSTOFGASSEN, VLOEIBAAR GEMAAKT, N.E.G. (zoals mengsel A, A 01, A 02, A 0, A 1, B 1, B 2, B of C)	1965		271113 271119
MENGSEL VAN METHYLACETYLEEN EN PROPADIEEN, GESTABILISEERD (zoals mengsel P1, mengsel P2)	1060		271119
MENGSEL VAN METHYLCHLORIDE EN DICHLOORMETHAAN	1912		290319
MENGSEL VAN SALPETERZUUR EN ZOUTZUUR	1798	Vervoer verboden	
MENGSEL VAN STIKSTOFMONOXIDE EN DISTIKSTOFTETROXIDE	1975		281129
MENGSEL VAN STIKSTOFMONOXIDE EN STIKSTOFDIOXIDE: zie	1975		281129
MENGSEL VAN WATERSTOF EN METHAAN, SAMENGEPERST	2034		271129
Mengsels van vaste stoffen, die brandbare vloeistoffen met een vlampunt van ten hoogste 60 °C bevatten: zie	3175		+++++
MERCAPTANEN, MENGSEL, VLOEIBAAR, BRANDBAAR, N.E.G.	3336		293090
MERCAPTANEN, MENGSEL, VLOEIBAAR, BRANDBAAR, GIFTIG, N.E.G.	1228		293090
MERCAPTANEN, MENGSEL, VLOEIBAAR, GIFTIG, BRANDBAAR, N.E.G.	3071		293090
MERCAPTANEN, VLOEIBAAR, BRANDBAAR, N.E.G.	3336		293090
MERCAPTANEN, VLOEIBAAR, BRANDBAAR, GIFTIG, N.E.G.	1228		293090
MERCAPTANEN, VLOEIBAAR, GIFTIG, BRANDBAAR, N.E.G.	3071		293090
Mercaptoethanol: zie	2966		293090
5-MERCAPTOTETRAZOL-1-AZIJNZUUR	0448		293499
Mesityleen: zie	2325		290290
MESITYLOXIDE	1229		291419
MESTSTOF, OPLOSSING met niet gebonden ammoniak	1043		281420 310510
MET WATER REACTIEVE METAALORGANISCHE STOF, VAST	3395		293100
MET WATER REACTIEVE METAALORGANISCHE STOF, VAST , BRANDBAAR	3396		293100
MET WATER REACTIEVE METAALORGANISCHE STOF, VAST, VOOR ZELFVERHITTING VATBAAR	3397		293100
MET WATER REACTIEVE METAALORGANISCHE STOF, VLOEIBAAR	3398		293100
MET WATER REACTIEVE METAALORGANISCHE STOF, VLOEIBAAR, BRANDBAAR	3399		293100
MET WATER REACTIEVE METALLISCHE STOF, N.E.G.	3208		+++++
MET WATER REACTIEVE METALLISCHE STOF, VOOR ZELFVERHITTING VATBAAR, N.E.G.	3209		+++++
MET WATER REACTIEVE VASTE STOF, N.E.G.	2813		+++++

MET WATER REACTIEVE VASTE STOF, BIJTEND, N.E.G.	3131		+++++
MET WATER REACTIEVE VASTE STOF, BRANDBAAR, N.E.G.	3132		+++++
MET WATER REACTIEVE VASTE STOF, GIFTIG, N.E.G.	3134		+++++
MET WATER REACTIEVE VASTE STOF, OXIDEREND, N.E.G.	3133	Vervoer verboden	
MET WATER REACTIEVE VASTE STOF, VOOR ZELFVERHITTING VATBAAR, N.E.G.	3135		+++++
MET WATER REACTIEVE VLOEISTOF, N.E.G.	3148		+++++
MET WATER REACTIEVE VLOEISTOF, BIJTEND, N.E.G.	3129		+++++
MET WATER REACTIEVE VLOEISTOF, GIFTIG, N.E.G.	3130		+++++
METAALCARBONYLEN, VAST, N.E.G.	3466		293100
METAALCARBONYLEN, VLOEIBAAR, N.E.G.	3281		293100
METAALHYDRIDEN, REACTIEF MET WATER, N.E.G.	1409		285000
METAALKATALYSATOR, BEVOCHTIGD met een zichtbare overmaat vloeistof	1378		38151+
METAALKATALYSATOR, DROOG	2881		38151+
METALDEHYDE	1332		291250
METALLISCHE LEGERINGEN VAN KALIUM, VAST	3403		280519
METALLISCHE LEGERINGEN VAN KALIUM, VLOEIBAAR	1420		280519
METHAAN, SAMENGEPERST	1971		271129
METHAAN, STERK GEKOELD, VLOEIBAAR	1972		271119
METHAANSULFONYLCHLORIDE	3246		290490
METHACRYLALDEHYDE, GESTABILISEERD	2396		291219
METHACRYLNITRIL, GESTABILISEERD	3079		292690
METHACRYLZUUR, GESTABILISEERD	2531		291613
METHANOL	1230		290511
2-Methoxyethanol: zie	1188		290944
METHOXYMETHYLISOCYANAAT	2605		292910
4-METHOXY-4-METHYLPENTAAN-2-ON	2293		291450
1-METHOXY-2-PROPANOL	3092		290949
METHYLACETAAT	1231		291539
METHYLACRYLAAT, GESTABILISEERD	1919		291612
METHYLAL	1234		291100
METHYLALLYLALCOHOL	2614		290519
METHYLALLYLCHLORIDE	2554		290329
METHYLAMINE, OPLOSSING IN WATER	1235		292111
METHYLAMINE, WATERVRIJ	1061		292111
METHYLAMYLACETAAT	1233		291539
Methylamylalcohol: zie	2053		290519
N-METHYLANILINE	2294		292142
alfa-METHYLBENZYLALCOHOL, VAST	3438		290629
alfa-METHYLBENZYLALCOHOL, VLOEIBAAR	2937		290629
METHYLBROMIDE met ten hoogste 2 % chloorpikrine	1062		290339
METHYLBROMIDE EN ETHYLEENDIBROMIDE, MENGSEL, VLOEIBAAR	1647		290339
METHYLBROOMACETAAT	2643		291590
3-METHYLBUTAAN-2-ON	2397		291419
2-METHYLBUTANAL	3371		291219
2-METHYL-1-BUTEEN	2459		290129
2-METHYL-2-BUTEEN	2460		290129

3-METHYL-1-BUTEEN	2561		290129
N-METHYLBUTYLAMINE	2945		292119
METHYL-tert-BUTYLETHER	2398		290919
METHYLBUTYRAAT	1237		291560
METHYLCHLOORACETAAT	2295		291540
METHYLCHLOORFORMIAAT	1238		291590
METHYLCHLOORMETHYLETHER	1239		290919
METHYL-2-CHLOORPROPIONAAT	2933		291590
METHYLCHLOORSILAAN	2534		293100
METHYLCHLORIDE	1063		290311
Methylcyanide: zie	1648		292690
METHYLCYCLOHEXAAN	2296		290219
METHYLCYCLOHEXANOLEN, brandbaar	2617		290612
METHYLCYCLOHEXANON	2297		291422
METHYLCYCLOPENTAAN	2298		290219
METHYLDICHLOORACETAAT	2299		291540
METHYLDICHLOORSILAAN	1242		293100
Methyleenchloride: zie	1593		290312
METHYLETHYLKETON : zie	1193		291412
2-METHYL-5-ETHYLPYRIDINE	2300		293339
METHYLFENYLDICHLOORSILAAN	2437		293100
METHYLFLUORIDE	2454		290339
METHYLFORMIAAT	1243		291513
2-METHYLFURAN	2301		293219
2-METHYL-2-HEPTAANTHIOL	3023		293090
5-METHYLHEXAAN-2-ON	2302		291419
METHYLHYDRAZINE	1244		292800
METHYLISOBUTYLCARBINOL	2053		290519
METHYLISOBUTYLKETON	1245		291413
METHYLISOCYANAAT	2480		292910
METHYLISOPROPENYLKETON, GESTABILISEERD	1246		291419
Methylisopropylbenzenen: zie	2046		290270
METHYLISOTHIOCYANAAT	2477		293090
METHYLISOVALERAAT	2400		291560
METHYLJODIDE	2644		290339
METHYLMAGNESIUMBROMIDE IN ETHYLETHER	1928		293100
METHYLMERCAPTAAN	1064		293090
3-METHYLMERCAPTOPROPIONALDEHYDE: zie	2785		293090
METHYLMETHACRYLAAT, MONOMEER, GESTABILISEERD	1247		291614
4-METHYLMORFOLINE	2535		293499
N-METHYLMORFOLINE: zie	2535		293499
METHYLNITRIET	2455	Vervoer verboden	
METHYLORTHOSILICAAT	2606		292090
METHYLPENTADIENEN	2461		290129
2-METHYLPENTANOL-2	2560		290519
3-Methylpenteen-2-yn-4-ol-1: zie	2705		293090
1-METHYLPYRIDINE	2399		293339
METHYLPROPIONAAT	1248		291550
METHYLPROPYLETHER	2612		290919
METHYLPROPYLKETON	1249		291419
Methylpyridinen: zie	2313		293339
METHYLTETRAHYDROFURAN	2536		293219
METHYLTRICHLOORACETAAT	2533		291540
METHYLTRICHLOORSILAAN	1250		293100
alfa-METHYLVALERALDEHYDE	2367		291219

METHYLVINYLKETON, GESTABILISEERD	1251		291419
MIERENZUUR met meer dan 85 massa-% zuur	1779		291511
MIERENZUUR met ten minste 5 massa-% en ten hoogste 85 massa-% zuur	3412		291511
MIJNEN, met springlading	0136		930690
MIJNEN, met springlading	0137		930690
MIJNEN, met springlading	0138		930690
MIJNEN, met springlading	0294		930690
MILIEUGEVAARLIJKE VASTE STOF, N.E.G.	3077		+++++
MILIEUGEVAARLIJKE VLOEISTOF, N.E.G.	3082		+++++
MOLYBDEENPENTACHLORIDE	2508		282739
MONSTER VAN CHEMISCHE STOF, GIFTIG	3315		+++++
MORFOLINE	2054		293499
Motor met brandstofcel, door brandbaar gas aangedreven	3166	Niet onderworpen aan het RID	8407++
Motor met brandstofcel, door brandbare vloeistof aangedreven	3166	Niet onderworpen aan het RID	8407++
MUNITIE, GIFTIG, met verspreidings-, uitstoot- of voortdrijvende lading	0020	Vervoer verboden	
MUNITIE, GIFTIG, met verspreidings-, uitstoot- of voortdrijvende lading	0021	Vervoer verboden	
MUNITIE, GIFTIG, NIET ONTPLOFBAAR, zonder verspreidingslading of uitstootlading en zonder ontsteker	2016		930690
MUNITIE, TRAAANVERWEKKEND, NIET ONTPLOFBAAR, zonder verspreidingslading of uitstootlading en zonder ontsteker	2017		930690
MUNITIE VOOR BEPROEVINGEN	0363		930690
MUSKUS-XYLEEN: zie	2956		290420
NAFTALEEN, GERAFFINEERD	1334		290290
NAFTALEEN, GESMOLTEN	2304		290290
NAFTALEEN, RUW	1334		270740
alfa-NAFTYLAMINE	2077		292145
beta-NAFTYLAMINE, OPLOSSING	3411		292145
beta-NAFTYLAMINE, VAST	1650		292145
NAFTYLTHIOUREUM	1651		293090
NAFTYLUREUM	1652		292421
NATRIUM	1428		280511
NATRIUMALUMINAAT, OPLOSSING	1819		284190
Natriumaluminaat, vast	2812	Niet onderworpen aan het RID	284110
NATRIUMALUMINIUMHYDRIDE	2835		285000
NATRIUMAMMONIUMVANADAAT	2863		284190
NATRIUMARSANILAAT	2473		293100
NATRIUMARSENAAT	1685		284290
NATRIUMARSENIET, OPLOSSING IN WATER	1686		284290
NATRIUMARSENIET, VAST	2027		284290
NATRIUMAZIDE	1687		285000
NATRIUMBATTERIJEN	3292		8506++
Natriumbifluoride: zie	2439		282619
NATRIUMBOORHYDRIDE	1426		285000

NATRIUMBOORHYDRIDE EN NATRIUMHYDROXIDE, OPLOSSING, met ten hoogste 12 massa-% natriumboorhydride en ten hoogste 40 massa-% natriumhydroxide	3320		285000
NATRIUMBROMAAT	1494		282990
NATRIUMCARBONAAT-PEROXYHYDRAAT	3378		283699
NATRIUMCELLEN	3292		8506++
NATRIUMCHLOORACETAAT	2659		291540
NATRIUMCHLORAAT	1495		282911
NATRIUMCHLORAAT, OPLOSSING IN WATER	2428		282911
NATRIUMCHLORIET	1496		282890
NATRIUMCYANIDE, OPLOSSING	3414		283711
NATRIUMCYANIDE, VAST	1689		283711
NATRIUMDINITRO-o-CRESOLAAT, droog of bevochtigd met minder dan 15 massa-% water	0234		290899
NATRIUMDINITRO-o-CRESOLAAT, BEVOCHTIGD, met ten minste 10 massa-% water	3369		290899
NATRIUMDINITRO-o-CRESOLAAT, BEVOCHTIGD met ten minste 15 massa-% water	1348		290899
NATRIUMDITHIONIET	1384		283110
NATRIUMFLUORACETAAT	2629		291590
NATRIUMFLUORIDE, OPLOSSING	3415		282619
NATRIUMFLUORIDE, VAST	1690		282619
NATRIUMFLUOROSILICAAT	2674		282620
NATRIUMFOSFIDE	1432		284800
NATRIUMHYDRIDE	1427		285000
NATRIUMHYDROXIDE, OPLOSSING	1824		281512
NATRIUMHYDROXIDE, VAST	1823		281511
NATRIUMKAKODYLAAT	1688		293100
NATRIUMKOPER(I)CYANIDE, OPLOSSING	2317		283720
NATRIUMKOPER(I)CYANIDE, VAST	2316		283720
NATRIUMMETASILICAAT: zie	3253		283911
NATRIUMMETHYLAAT	1431		290519
NATRIUMMETHYLAAT, OPLOSSING in alcohol	1289		290519
NATRIUMMONOXIDE	1825		282590
NATRIUMNITRAAT	1498		310250
NATRIUMNITRAAT EN KALIUMNITRAAT, MENGSEL	1499		283429
NATRIUMNITRIET	1500		283410
Natriumoxide: zie	1825		282590
NATRIUMPENTACHLOORFENOLAAT	2567		290819
NATRIUMPERBORAAT-MONOHYDRAAT	3377		284030
NATRIUMPERCHLORAAT	1502		282990
NATRIUMPERMANGANAAT	1503		284169
NATRIUMPEROXIDE	1504		281530
NATRIUMPEROXOBORAAT, WATERVRIJ	3247		284030
NATRIUMPERSULFAAT	1505		283340
NATRIUMPIKRAMAAT, droog of bevochtigd met minder dan 20 massa-% water	0235		292229
NATRIUMPIKRAMAAT, BEVOCHTIGD met ten minste 20 massa-% water	1349		292229
NATRIUMSULFIDE met minder dan 30% kristalwater	1385		283010
NATRIUMSULFIDE, GEHYDRATEERD met ten minste 30% kristalwater	1849		283010
NATRIUMSULFIDE, WATERVRIJ	1385		283010
NATRIUMSUPEROXIDE	2547		281530
NATRIUMWATERSTOFDIFLUORIDE	2439		282619



NATRIUMWATERSTOFSULFIDE met minder dan 25% kristalwater	2318		283010
NATRIUMWATERSTOFSULFIDE, GEHYDRATEERD met ten minste 25% kristalwater	2949		283010
NATRONKALK, met meer dan 4% natriumhydroxide	1907		282590
Natronloog: zie	1824		281512
NAVULPATRONEN MET KOOLWATERSTOFGAS VOOR KLEINE APPARATEN met aftapinrichting	3150		+++++
NAVULPATRONEN VOOR AANSTEKERS met brandbaar gas	1057		961390
NEON, SAMENGEPERST	1065		280429
NEON, STERK GEKOELD, VLOEIBAAR	1913		280429
NICOTINE	1654		293999
NICOTINEHYDROCHLORIDE, OPLOSSING	1656		293999
NICOTINEHYDROCHLORIDE, VAST	3444		293999
NICOTINEHYDROCHLORIDE, VLOEIBAAR	1656		293999
NICOTINEPREPARAAT, VAST, N.E.G.	1655		293999
NICOTINEPREPARAAT, VLOEIBAAR, N.E.G.	3144		293999
NICOTINESALICYLAAT	1657		293999
NICOTINESULFAAT, OPLOSSING	1658		293999
NICOTINESULFAAT, VAST	3445		293999
NICOTINETARTRAAT	1659		293999
NICOTINEVERBINDING, VAST, N.E.G.	1655		293999
NICOTINEVERBINDING, VLOEIBAAR, N.E.G.	3144		293999
NIKKELCYANIDE	1653		283719
Nikkel-metaalhydride-batterijen	3496		850680
NIKKELNITRAAT	2725		283429
NIKKELNITRIET	2726		283410
NIKKELTETRACARBONYL	1259		293100
NITREERZUURMENGSEL met meer dan 50% salpeterzuur	1796		280800
NITREERZUURMENGSEL met ten hoogste 50% salpeterzuur	1796		280800
NITREERZUURMENGSEL, AFGEWERKT, met meer dan 50% salpeterzuur	1826		280800 382569
NITREERZUURMENGSEL, AFGEWERKT, met ten hoogste 50% salpeterzuur	1826		280800 382569
NITRILLEN, BRANDBAAR, GIFTIG, N.E.G.	3273		292690
NITRILLEN, GIFTIG, BRANDBAAR, N.E.G.	3275		292690
NITRILLEN, VAST, GIFTIG, N.E.G.	3439		292690
NITRILLEN, VLOEIBAAR, GIFTIG, N.E.G.	3276		292690
NITROANILINEN (o-, m-, p-)	1661		292142
NITROANISOLEN, VAST	3458		290930
NITROANISOLEN, VLOEIBAAR	2730		290930
NITROBENZEEN	1662		290420
NITROBENZEENSULFONZUUR	2305		290490
5-NITROBENZOTRIAZOL	0385		293399
NITROBENZOTRIFLUORIDEN, VAST	3431		290490
NITROBENZOTRIFLUORIDEN, VLOEIBAAR	2306		290490
NITROBROOMBENZENEN, VAST	3459		290490
NITROBROOMBENZENEN, VLOEIBAAR	2732		290490
NITROCELLULOSE, droog of bevochtigd met minder dan 25 massa-% water (of alcohol)	0340		391220
NITROCELLULOSE, onbehandeld of geplastificeerd met minder dan 18 massa-% plastificeermiddel	0341		391220
NITROCELLULOSE, BEVOCHTIGD, met ten minste 25 massa-% alcohol	0342		391220
NITROCELLULOSE, GEPLASTIFICEERD met ten minste 18 massa-% plastificeermiddel	0343		391220

NITROCELLULOSE, MENGSEL, met een stikstofgehalte in de droge stof van niet meer dan 12,6 %, MET PLASTIFICEERMIDDEL, MET PIGMENT	2557		391220
NITROCELLULOSE, MENGSEL, met een stikstofgehalte in de droge stof van niet meer dan 12,6 %, MET PLASTIFICEERMIDDEL, ZONDER PIGMENT	2557		391220
NITROCELLULOSE, MENGSEL, met een stikstofgehalte in de droge stof van niet meer dan 12,6 %, ZONDER PLASTIFICEERMIDDEL, MET PIGMENT	2557		391220
NITROCELLULOSE, MENGSEL, met een stikstofgehalte in de droge stof van niet meer dan 12,6 %, ZONDER PLASTIFICEERMIDDEL, ZONDER PIGMENT	2557		391220
NITROCELLULOSE MET ten minste 25 massa-% ALCOHOL en een stikstofgehalte in de droge stof van niet meer dan 12,6%	2556		391220
NITROCELLULOSE MET ten minste 25 massa-% WATER	2555		391220
NITROCELLULOSE, OPLOSSING, BRANDBAAR, met een stikstofgehalte van ten hoogste 12,6 % in de droge stof en ten hoogste 55 % nitrocellulose	2059		391220
3-NITRO-4-CHLOORBENZOTRIFLUORIDE	2307		290490
NITROCRESOLEN, VAST	2446		290899
NITROCRESOLEN, VLOEIBAAR	3434		290899
NITROETHAAN	2842		290420
NITROFENOLEN	1663		290899
4-NITROFENYLHYDRAZINE, met ten minste 30 massa-% water	3376		292800
NITROGLYCERINE, GEDESENSIBILISEERD met ten minste 40 massa-% niet vluchtig, niet in water oplosbaar flegmatiseermiddel	0143		360200
NITROGLYCERINE, MENGSEL, GEDESENSIBILISEERD, VAST, N.E.G., met meer dan 2 massa-%, maar ten hoogste 10 massa-% nitroglycerine	3319		292090
NITROGLYCERINE, MENGSEL, GEDESENSIBILISEERD, VLOEIBAAR, N.E.G., met ten hoogste 30 massa-% nitroglycerine	3357		292090
NITROGLYCERINE, MENGSEL, GEDESENSIBILISEERD, VLOEIBAAR, BRANDBAAR, N.E.G., met ten hoogste 30 massa-% nitroglycerine	3343		292090
NITROGLYCERINE, OPLOSSING IN ALCOHOL met meer dan 1% doch ten hoogste 10% nitroglycerine	0144		360200
NITROGLYCERINE, OPLOSSING IN ALCOHOL met meer dan 1% doch ten hoogste 5 % nitroglycerine	3064		292090
NITROGLYCERINE, OPLOSSING IN ALCOHOL met ten hoogste 1% nitroglycerine	1204		292090
NITROGUANIDINE, droog of bevochtigd met minder dan 20 massa-% water	0282		292529
NITROGUANIDINE, BEVOCHTIGD met ten minste 20 massa-% water	1336		292529
NITROMANNIET, BEVOCHTIGD met ten minste 40 massa-% water of mengsel van alcohol en water: zie	0133		292090
NITROMETHAAN	1261		290420
NITRONAFTALEEN	2538		290420
NITROPROPANEN	2608		290420
p-NITROSODIMETHYLANILINE	1369		292119
NITROSYLCHLORIDE	1069		281210
NITROSYLZWAVELZUUR, VAST	3456		281119
NITROSYLZWAVELZUUR, VLOEIBAAR	2308		281119
NITROTOLUENEN, VAST	3446		290420
NITROTOLUENEN, VLOEIBAAR	1664		290420

NITROTOLUIDINEN (MONO)	2660		292143
NITRO-UREUM	0147		292419
NITROXYLENEN, VAST	3447		290420
NITROXYLENEN, VLOEIBAAR	1665		290420
NONANEN	1920		290110
NONYLTRICHLOORSILAAN	1799		293100
NORBORNADIEEN-2,5, GESTABILISEERD: zie	2251		290219
OCTADECYLTRICHLOORSILAAN	1800		293100
OCTADIENEN	2309		290129
OCTAFLUOR-2-BUTEEN	2422		290339
OCTAFLUORCYCLOBUTAAN	1976		290359
OCTAFLUORPROPAAN	2424		290339
OCTANEN	1262		290110
OCTOGEEN, BEVOCHTIGD: zie	0226		293369
OCTOGEEN, GEDESENSIBILISEERD: zie	0484		293369
OCTOGEEN, GEMENGD: zie	0391		293369
OCTOLIET, droog of bevochtigd met minder dan 15 massa-% water	0266		360200
OCTONAL	0496		360200
OCTYLALDEHYDEN	1191		291219
OCTYLTRICHLOORSILAAN	1801		293100
OEFENGRANATEN, hand- of geweer-	0110		930690
OEFENGRANATEN, hand- of geweer-	0318		930690
OEFENGRANATEN, hand- of geweer-	0372		930690
OEFENGRANATEN, hand- of geweer-	0452		930690
OEFENMUNITIE	0362		930690
OEFENMUNITIE	0488		930690
Oleum: zie	1831		280700
OLIEGAS, SAMENGEPERST	1071		271129
Oliehoudende doeken	1856	Niet onderworpen aan het RID	5+++++
OLIEPIJPDOORBORINGSAPPARATEN, zonder slagpijpje	0124		930690
OLIEPIJPDOORBORINGSAPPARATEN, zonder slagpijpje	0494		930690
OLIEZAADKOEKEN met meer dan 1,5 massa-% olie en ten hoogste 11 massa-% vocht	1386		2306++
OLIEZAADKOEKEN met ten hoogste 1,5 massa-% olie en ten hoogste 11 massa-% vocht	2217		2306++
ONTA: zie	0490		293399
ONTPLOFBARE STOF, MONSTER, met uitzondering van inleispringstof	0190		360200
ONTPLOFBARE STOFFEN, N.E.G.	0357		360200
ONTPLOFBARE STOFFEN, N.E.G.	0358		360200
ONTPLOFBARE STOFFEN, N.E.G.	0359		360200
ONTPLOFBARE STOFFEN, N.E.G.	0473	Vervoer verboden	
ONTPLOFBARE STOFFEN, N.E.G.	0474		360200
ONTPLOFBARE STOFFEN, N.E.G.	0475		360200
ONTPLOFBARE STOFFEN, N.E.G.	0476		360200
ONTPLOFBARE STOFFEN, N.E.G.	0477		360200
ONTPLOFBARE STOFFEN, N.E.G.	0478		360200
ONTPLOFBARE STOFFEN, N.E.G.	0479		360200
ONTPLOFBARE STOFFEN, N.E.G.	0480		360200
ONTPLOFBARE STOFFEN, N.E.G.	0485		360200
ONTPLOFBARE STOFFEN, N.E.G.	0481		360200
ONTPLOFBARE STOFFEN, ZEER WEINIG GEVOELIG , N.E.G.	0482		360200

ONTPLOFBARE VOORWERPEN, N.E.G.	0349		930690
ONTPLOFBARE VOORWERPEN, N.E.G.	0350		930690
ONTPLOFBARE VOORWERPEN, N.E.G.	0352		930690
ONTPLOFBARE VOORWERPEN, N.E.G.	0353		930690
ONTPLOFBARE VOORWERPEN, N.E.G.	0354		930690
ONTPLOFBARE VOORWERPEN, N.E.G.	0355		930690
ONTPLOFBARE VOORWERPEN, N.E.G.	0356		930690
ONTPLOFBARE VOORWERPEN, N.E.G.	0462		930690
ONTPLOFBARE VOORWERPEN, N.E.G.	0463		930690
ONTPLOFBARE VOORWERPEN, N.E.G.	0464		930690
ONTPLOFBARE VOORWERPEN, N.E.G.	0465		930690
ONTPLOFBARE VOORWERPEN, N.E.G.	0466		930690
ONTPLOFBARE VOORWERPEN, N.E.G.	0467		930690
ONTPLOFBARE VOORWERPEN, N.E.G.	0468		930690
ONTPLOFBARE VOORWERPEN, N.E.G.	0469		930690
ONTPLOFBARE VOORWERPEN, N.E.G.	0470		930690
ONTPLOFBARE VOORWERPEN, N.E.G.	0471		930690
ONTPLOFBARE VOORWERPEN, N.E.G.	0472		930690
ONTPLOFBARE VOORWERPEN, N.E.G.	0351		930690
ONTPLOFBARE VOORWERPEN, EXTREEM WEINIG GEVOELIG	0486		930690
ONTSPANNINGSONTSTEKERS, ONTPLOFBAAR	0173		360300
ONTSTEKERS	0121		360300
ONTSTEKERS	0314		360300
ONTSTEKERS	0315		360300
ONTSTEKERS	0325		360300
ONTSTEKERS	0454		360300
ONTSTEKERS VOOR VUURKOORD	0131		360300
ONTSTEKINGSDOPPEN	0319		360300
ONTSTEKINGSDOPPEN	0320		360300
ONTSTEKINGSDOPPEN	0376		360300
ORGANISCH PEROXIDE, TYPE B, VAST	3102		29++++
ORGANISCH PEROXIDE, TYPE B, VAST, MET TEMPERATUURBEHEERSING	3112	Vervoer verboden	
ORGANISCH PEROXIDE, TYPE B, VLOEIBAAR	3101		29++++
ORGANISCH PEROXIDE, TYPE B, VLOEIBAAR, MET TEMPERATUURBEHEERSING	3111	Vervoer verboden	
ORGANISCH PEROXIDE, TYPE C, VAST	3104		29++++
ORGANISCH PEROXIDE, TYPE C, VAST, MET TEMPERATUURBEHEERSING	3114	Vervoer verboden	
ORGANISCH PEROXIDE, TYPE C, VLOEIBAAR	3103		29++++
ORGANISCH PEROXIDE, TYPE C, VLOEIBAAR, MET TEMPERATUURBEHEERSING	3113	Vervoer verboden	
ORGANISCH PEROXIDE, TYPE D, VAST	3106		29++++
ORGANISCH PEROXIDE, TYPE D, VAST, MET TEMPERATUURBEHEERSING	3116	Vervoer verboden	
ORGANISCH PEROXIDE, TYPE D, VLOEIBAAR	3105		29++++
ORGANISCH PEROXIDE, TYPE D, VLOEIBAAR, MET TEMPERATUURBEHEERSING	3115	Vervoer verboden	
ORGANISCH PEROXIDE, TYPE E, VAST	3108		29++++
ORGANISCH PEROXIDE, TYPE E, VAST, MET TEMPERATUURBEHEERSING	3118	Vervoer verboden	
ORGANISCH PEROXIDE, TYPE E, VLOEIBAAR	3107		29++++
ORGANISCH PEROXIDE, TYPE E, VLOEIBAAR, MET TEMPERATUURBEHEERSING	3117	Vervoer verboden	
ORGANISCH PEROXIDE, TYPE F, VAST	3110		29++++

ORGANISCH PEROXIDE, TYPE F, VAST, MET TEMPERATUURBEHEERSING	3120	Vervoer verboden	
ORGANISCH PEROXIDE, TYPE F, VLOEIBAAR	3109		29++++
ORGANISCH PEROXIDE, TYPE F, VLOEIBAAR, MET TEMPERATUURBEHEERSING	3119	Vervoer verboden	
ORGANISCHE ARSEENVERBINDING, VAST, N.E.G.	3465		293100
ORGANISCHE ARSEENVERBINDING, VLOEIBAAR, N.E.G.	3280		293100
ORGANISCHE FOSFORVERBINDING, GIFTIG, BRANDBAAR, N.E.G.	3279		++++++
ORGANISCHE FOSFORVERBINDING, VAST, GIFTIG, N.E.G.	3464		++++++
ORGANISCHE FOSFORVERBINDING, VLOEIBAAR, GIFTIG, N.E.G.	3278		++++++
Organische peroxiden (lijst van ingedeelde peroxiden)		zie 2.2.5.2.4	
ORGANISCHE TINVERBINDING, VAST, N.E.G.	3146		293100
ORGANISCHE TINVERBINDING, VLOEIBAAR, N.E.G.	2788		293100
OSMIUMTETROXIDE	2471		284390
OVERDRACHTSLADINGEN, zonder slagpijpje	0042		360300
OVERDRACHTSLADINGEN, zonder slagpijpje	0283		360300
OVERDRACHTSLADINGEN MET SLAGPIJPJE	0225		360300
OVERDRACHTSLADINGEN MET SLAGPIJPJE	0268		360300
OXIDERENDE VASTE STOF, N.E.G.	1479		++++++
OXIDERENDE VASTE STOF, BIJTEND, N.E.G.	3085		++++++
OXIDERENDE VASTE STOF, BRANDBAAR, N.E.G.	3137	Vervoer verboden	
OXIDERENDE VASTE STOF, GIFTIG, N.E.G.	3087		++++++
OXIDERENDE VASTE STOF, MET WATER REACTIEF, N.E.G.	3121	Vervoer verboden	
OXIDERENDE VASTE STOF, VOOR ZELFVERHITTING VATBAAR, N.E.G.	3100	Vervoer verboden	
OXIDERENDE VLOEISTOF, N.E.G.	3139		++++++
OXIDERENDE VLOEISTOF, BIJTEND, N.E.G.	3098		++++++
OXIDERENDE VLOEISTOF, GIFTIG, N.E.G.	3099		++++++
OXYNITROTRIAZOL	0490		293399
PAPIER, BEHANDELD MET ONVERZADIGDE OLIËN, onvolledig gedroogd (met inbegrip van carbonpapier)	1379		481160
PARAFORMALDEHYDE	2213		291260
PARALDEHYDE	1264		291250
PARFUMERIEPRODUCTEN met brandbare oplosmiddelen	1266		330300
PATRONEN VOOR BRANDSTOFCELLEN, die bijtende stoffen bevatten	3477		8473++
PATRONEN VOOR BRANDSTOFCELLEN, die brandbare vloeistoffen bevatten	3473		8473++
PATRONEN VOOR BRANDSTOFCELLEN, die een vloeibaar gemaakt, brandbaar gas bevatten	3478		8473++
PATRONEN VOOR BRANDSTOFCELLEN, die met water reactieve stoffen bevatten	3476		8473++
PATRONEN VOOR BRANDSTOFCELLEN, die waterstof in een metaalhydride bevatten	3479		8473++

PATRONEN VOOR BRANDSTOFCELLEN IN APPARATUUR, die bijtende stoffen bevatten	3477		847+++
PATRONEN VOOR BRANDSTOFCELLEN IN APPARATUUR, die brandbare vloeistoffen bevatten	3473		847+++
PATRONEN VOOR BRANDSTOFCELLEN IN APPARATUUR, die een vloeibaar gemaakt, brandbaar gas bevatten	3478		847+++
PATRONEN VOOR BRANDSTOFCELLEN IN APPARATUUR, die met water reactieve stoffen bevatten	3476		847+++
PATRONEN VOOR BRANDSTOFCELLEN IN APPARATUUR, die waterstof in een metaalhydride bevatten	3479		847+++
PATRONEN VOOR BRANDSTOFCELLEN VERPAKT MET APPARATUUR, die bijtende stoffen bevatten	3477		847+++
PATRONEN VOOR BRANDSTOFCELLEN VERPAKT MET APPARATUUR, die brandbare vloeistoffen bevatten	3473		847+++
PATRONEN VOOR BRANDSTOFCELLEN VERPAKT MET APPARATUUR, die een vloeibaar gemaakt, brandbaar gas bevatten	3478		847+++
PATRONEN VOOR BRANDSTOFCELLEN VERPAKT MET APPARATUUR, die met water reactieve stoffen bevatten	3476		847+++
PATRONEN VOOR BRANDSTOFCELLEN VERPAKT MET APPARATUUR, die waterstof in een metaalhydride bevatten	3479		847+++
PATRONEN VOOR KLEINKALIBERWAPENS	0012		930630 930621
PATRONEN VOOR KLEINKALIBERWAPENS	0339		930630 930621
PATRONEN VOOR KLEINKALIBERWAPENS	0417		930630 930621
PATRONEN VOOR OLIEBORINGEN	0277		930630
PATRONEN VOOR OLIEBORINGEN	0278		930630
PATRONEN VOOR TECHNISCHE DOELEINDEN	0275		930630
PATRONEN VOOR TECHNISCHE DOELEINDEN	0276		930630
PATRONEN VOOR TECHNISCHE DOELEINDEN	0323		930630
PATRONEN VOOR TECHNISCHE DOELEINDEN	0381		930630
PATRONEN VOOR WAPENS, met springlading	0005		930630 930621
PATRONEN VOOR WAPENS, met springlading	0006		930630 930621
PATRONEN VOOR WAPENS, met springlading	0007		930630 930621
PATRONEN VOOR WAPENS, met springlading	0321		930630 930621
PATRONEN VOOR WAPENS, met springlading	0348		930630 930621
PATRONEN VOOR WAPENS, met springlading	0412		930630 930621
PATRONEN VOOR WAPENS, MET INERT PROJECTIEL	0012		930630 930621
PATRONEN VOOR WAPENS, MET INERT PROJECTIEL	0328		930630 930621
PATRONEN VOOR WAPENS, MET INERT PROJECTIEL	0339		930630 930621
PATRONEN VOOR WAPENS, MET INERT PROJECTIEL	0417		930630 930621
PATROONHULZEN, LEEG, MET ONTSTEKER	0379		930690
PATROONHULZEN, LEEG, MET ONTSTEKER	0055		930690

PATROONHULZEN, MEEBRANDEND, LEEG, ZONDER ONTSTEKER	0446		930690
PATROONHULZEN, MEEBRANDEND, LEEG, ZONDER ONTSTEKER	0447		930690
2,4-PENTAANDION	2310		291419
PENTABORAAN	1380		285000
PENTACHLOORETHAAN	1669		290319
PENTACHLOORFENOL	3155		290811
PENTAERYTHRIETTETRANITRAAT, met ten minste 7 massa-% was	0411		292090
PENTAERYTHRIETTETRANITRAAT, BEVOCHTIGD met ten minste 25 massa-% water	0150		292090
PENTAERYTHRIETTETRANITRAAT, GEDESENSIBILISEERD met ten minste 15 massa-% flegmatiseermiddel	0150		292090
PENTAERYTHRIETTETRANITRAAT, MENGSEL, GEDESENSIBILISEERD, VAST, N.E.G., met meer dan 10 massa-% maar ten hoogste 20 massa-% PETN	3344		292090
PENTAERYTHRITOLTETRANITRAAT, met ten minste 7 massa-% was	0411		292090
PENTAERYTHRITOLTETRANITRAAT, BEVOCHTIGD met ten minste 25 massa-% water	0150		292090
PENTAERYTHRITOLTETRANITRAAT, GEDESENSIBILISEERD met ten minste 15 massa-% flegmatiseermiddel	0150		292090
PENTAERYTHRITOLTETRANITRAAT, MENGSEL, GEDESENSIBILISEERD, VAST, N.E.G., met meer dan 10 massa-% maar ten hoogste 20 massa-% PETN	3344		292090
PENTAFLUORETHAAN	3220		290339
Pentafluorethaan, 1,1,1-trifluorethaan en 1,1,1,2-tetrafluorethaan, zeotropisch mengsel met ca. 44% pentafluorethaan en 52% 1,1,1-trifluorethaan: zie	3337		382474
PENTAMETHYLHEPTAAN	2286		290110
PENTANEN, vloeibaar	1265		290110
PENTANOLEN	1105		290519
PENTEEN-1	1108		290129
1-PENTOL	2705		290529
PENTOLIET, droog of bevochtigd met minder dan 15 massa-% water	0151		360200
Perchloorethyleen: zie	1897		290323
PERCHLOORMETHYLMERCAPTAAN	1670		293090
PERCHLOORZUUR, met meer dan 50 massa-% doch ten hoogste 72 massa-% zuur	1873		281119
PERCHLOORZUUR, met ten hoogste 50 massa-% zuur	1802		281119
PERCHLORYLFLUORIDE	3083		281210
PERFLUOR(ETHYLVINYL)ETHER	3154		290919
PERFLUOR(METHYLVINYL)ETHER	3153		290919
PERSLUCHT: zie	1002		285300
PESTICIDE, ARSEENVERBINDING, VAST, GIFTIG	2759		3808++
PESTICIDE, ARSEENVERBINDING, VLOEIBAAR, BRANDBAAR, GIFTIG, vlampunt lager dan 23 °C	2760		3808++
PESTICIDE, ARSEENVERBINDING, VLOEIBAAR, GIFTIG	2994		3808++
PESTICIDE, ARSEENVERBINDING, VLOEIBAAR, GIFTIG, BRANDBAAR, met een vlampunt gelijk aan of hoger dan 23 °C	2993		3808++
PESTICIDE, BIPYRIDILIUMVERBINDING, VAST, GIFTIG	2781		380893
PESTICIDE, BIPYRIDILIUMVERBINDING, VLOEIBAAR, BRANDBAAR, GIFTIG, vlampunt lager dan 23 °C	2782		380893
PESTICIDE, BIPYRIDILIUMVERBINDING, VLOEIBAAR, GIFTIG	3016		380893

PESTICIDE, BIPYRIDILIUMVERBINDING, VLOEIBAAR, GIFTIG, BRANDBAAR, met een vlampunt gelijk aan of hoger dan 23 °C	3015		380893
PESTICIDE, CARBAMAAT, VAST, GIFTIG	2757		3808++
PESTICIDE, CARBAMAAT, VLOEIBAAR, BRANDBAAR, GIFTIG, vlampunt lager dan 23 °C	2758		3808++
PESTICIDE, CARBAMAAT, VLOEIBAAR, GIFTIG	2992		3808++
PESTICIDE, CARBAMAAT, VLOEIBAAR, GIFTIG, BRANDBAAR, met een vlampunt gelijk aan of hoger dan 23 °C	2991		3808++
PESTICIDE, CUMARINEVERBINDING, VAST, GIFTIG	3027		380899
PESTICIDE, CUMARINEVERBINDING, VLOEIBAAR, BRANDBAAR, GIFTIG, vlampunt lager dan 23 °C	3024		380899
PESTICIDE, CUMARINEVERBINDING, VLOEIBAAR, GIFTIG	3026		380899
PESTICIDE, CUMARINEVERBINDING, VLOEIBAAR, GIFTIG, BRANDBAAR, met een vlampunt gelijk aan of hoger dan 23 °C	3025		380899
PESTICIDE, FENOXYAZIJNZUURDERIVAAT, VAST, GIFTIG	3345		380893
PESTICIDE, FENOXYAZIJNZUURDERIVAAT, VLOEIBAAR, BRANDBAAR, GIFTIG, vlampunt lager dan 23 °C	3346		380893
PESTICIDE, FENOXYAZIJNZUURDERIVAAT, VLOEIBAAR, GIFTIG	3348		380893
PESTICIDE, FENOXYAZIJNZUURDERIVAAT, VLOEIBAAR, GIFTIG, BRANDBAAR, met een vlampunt gelijk aan of hoger dan 23 °C	3347		380893
PESTICIDE, KOPERVERBINDING, VAST, GIFTIG	2775		380892
PESTICIDE, KOPERVERBINDING, VLOEIBAAR, BRANDBAAR, GIFTIG, vlampunt lager dan 23 °C	2776		380892
PESTICIDE, KOPERVERBINDING, VLOEIBAAR, GIFTIG	3010		380892
PESTICIDE, KOPERVERBINDING, VLOEIBAAR, GIFTIG, BRANDBAAR, met een vlampunt gelijk aan of hoger dan 23 °C	3009		380892
PESTICIDE, KWIKVERBINDING, VAST, GIFTIG	2777		380892
PESTICIDE, KWIKVERBINDING, VLOEIBAAR, BRANDBAAR, GIFTIG, vlampunt lager dan 23 °C	2778		380892
PESTICIDE, KWIKVERBINDING, VLOEIBAAR, GIFTIG	3012		380892
PESTICIDE, KWIKVERBINDING, VLOEIBAAR, GIFTIG, BRANDBAAR, met een vlampunt gelijk aan of hoger dan 23 °C	3011		380892
PESTICIDE, MET GESUBSTITUEERD NITROFENOL, VAST, GIFTIG	2779		380893
PESTICIDE, MET GESUBSTITUEERD NITROFENOL, VLOEIBAAR, BRANDBAAR, GIFTIG, vlampunt lager dan 23 °C	2780		380893
PESTICIDE, MET GESUBSTITUEERD NITROFENOL, VLOEIBAAR, GIFTIG	3014		380893
PESTICIDE, MET GESUBSTITUEERD NITROFENOL, VLOEIBAAR, GIFTIG, BRANDBAAR, met een vlampunt gelijk aan of hoger dan 23 °C	3013		380893
PESTICIDE, ORGANISCHE CHLOORVERBINDING, VAST, GIFTIG	2761		380891
PESTICIDE, ORGANISCHE CHLOORVERBINDING, VLOEIBAAR, BRANDBAAR, GIFTIG, vlampunt lager dan 23 °C	2762		380891
PESTICIDE, ORGANISCHE CHLOORVERBINDING, VLOEIBAAR, GIFTIG	2996		380891
PESTICIDE, ORGANISCHE CHLOORVERBINDING, VLOEIBAAR, GIFTIG, BRANDBAAR, met een vlampunt gelijk aan of hoger dan 23 °C	2995		380891
PESTICIDE, ORGANISCHE FOSFORVERBINDING, VAST, GIFTIG	2783		3808++
PESTICIDE, ORGANISCHE FOSFORVERBINDING, VLOEIBAAR, BRANDBAAR, GIFTIG, vlampunt lager dan 23 °C	2784		3808++



PESTICIDE, ORGANISCHE FOSFORVERBINDING, VLOEIBAAR, GIFTIG	3018		3808++
PESTICIDE, ORGANISCHE FOSFORVERBINDING, VLOEIBAAR, GIFTIG, BRANDBAAR, met een vlampunt gelijk aan of hoger dan 23 °C	3017		3808++
PESTICIDE, ORGANISCHE TINVERBINDING, VAST, GIFTIG	2786		3808++
PESTICIDE, ORGANISCHE TINVERBINDING, VLOEIBAAR, BRANDBAAR, GIFTIG, vlampunt lager dan 23 °C	2787		3808++
PESTICIDE, ORGANISCHE TINVERBINDING, VLOEIBAAR, GIFTIG	3020		3808++
PESTICIDE, ORGANISCHE TINVERBINDING, VLOEIBAAR, GIFTIG, BRANDBAAR, met een vlampunt gelijk aan of hoger dan 23 °C	3019		3808++
PESTICIDE, PYRETHROÏDE, VAST, GIFTIG	3349		380891
PESTICIDE, PYRETHROÏDE, VLOEIBAAR, BRANDBAAR, GIFTIG, vlampunt lager dan 23 °C	3350		380891
PESTICIDE, PYRETHROÏDE, VLOEIBAAR, GIFTIG	3352		380891
PESTICIDE, PYRETHROÏDE, VLOEIBAAR, GIFTIG, BRANDBAAR, met een vlampunt gelijk aan of hoger dan 23 °C	3351		380891
PESTICIDE, THIOCARBAMAAT, VAST, GIFTIG	2771		380893
PESTICIDE, THIOCARBAMAAT, VLOEIBAAR, BRANDBAAR, GIFTIG, vlampunt lager dan 23 °C	2772		380893
PESTICIDE, THIOCARBAMAAT, VLOEIBAAR, GIFTIG	3006		380893
PESTICIDE, THIOCARBAMAAT, VLOEIBAAR, GIFTIG, BRANDBAAR, met een vlampunt gelijk aan of hoger dan 23 °C	3005		380893
PESTICIDE, TRIAZINEVERBINDING, VAST, GIFTIG	2763		3808++
PESTICIDE, TRIAZINEVERBINDING, VLOEIBAAR, BRANDBAAR, GIFTIG, vlampunt lager dan 23 °C	2764		3808++
PESTICIDE, TRIAZINEVERBINDING, VLOEIBAAR, GIFTIG	2998		3808++
PESTICIDE, TRIAZINEVERBINDING, VLOEIBAAR, GIFTIG, BRANDBAAR, met een vlampunt gelijk aan of hoger dan 23 °C	2997		3808++
PESTICIDE, VAST, GIFTIG, N.E.G.	2588		3808++
PESTICIDE, VLOEIBAAR, BRANDBAAR, GIFTIG, N.E.G., vlampunt lager dan 23 °C	3021		3808++
PESTICIDE, VLOEIBAAR, GIFTIG, N.E.G.	2902		3808++
PESTICIDE, VLOEIBAAR, GIFTIG, BRANDBAAR, N.E.G., met een vlampunt gelijk aan of hoger dan 23 °C	2903		3808++
PETN, met ten minste 7 massa-% was: zie	0411		292090
PETN, BEVOCHTIGD: zie	0150		292090
PETN, GEDESENSIBILISEERD: zie	0150		292090
PETN, MENGSEL, GEDESENSIBILISEERD, VAST, N.E.G., met meer dan 10 massa-% maar ten hoogste 20 massa-% PETN: zie	3344		292090
PETROLEUMGAS, SAMENGEPERST: zie	1071		271129
PETROLEUMGASSEN, VLOEIBAAR GEMAAKT	1075		271119
PICOLINEN	2313		293339
PICRAMIDE: zie	0153		292142
PICRYLCHLORIDE: zie	0155		290490
PICRYLCHLORIDE, BEVOCHTIGD met ten minste 10 massa-% water	3365		290490
PIJNOLIE	1272		380590
PIKRIET: zie	0282		292529
PIKRIET, BEVOCHTIGD: zie	1336		292529
PIKRINEZUUR: zie	0154		290899
PIKRINEZUUR, BEVOCHTIGD met ten minste 30 massa-% water: zie	1344		290899

PIKRINEZUUR, BEVOCHTIGD met ten minste 10 massa-% water: zie	3364		290899
alfa-PINEEN	2368		290219
PIPERAZINE	2579		293359
PIPERIDINE	2401		293332
Pivaloylchloride: zie	2438		291590
POEDER VAN MAGNESIUMLEGERINGEN	1418		810430
Polijstmiddel: zie	1263		3208++
Polijstmiddel: zie	3066		3208++
Polijstmiddel: zie	3469		3208++
Polijstmiddel: zie	3470		3208++
POLYAMINEN, BRANDBAAR, BIJTEND, N.E.G.	2733		2921++
POLYAMINEN, VAST, BIJTEND, N.E.G.	3259		2921++
POLYAMINEN, VLOEIBAAR, BIJTEND, N.E.G.	2735		2921++
POLYAMINEN, VLOEIBAAR, BIJTEND, BRANDBAAR, N.E.G.	2734		2921++
POLYCHLOORBIFENYLEN, VAST	3432		290369
POLYCHLOORBIFENYLEN, VLOEIBAAR	2315		290369
POLYESTERHARS-KIT	3269		3907++
POLYHALOGEENBIFENYLEN, VAST	3152		290369
POLYHALOGEENBIFENYLEN, VLOEIBAAR	3151		290369
POLYHALOGEENTERFENYLEN, VAST	3152		290369
POLYHALOGEENTERFENYLEN, VLOEIBAAR	3151		290369
Preparaten, die brandbare vloeistoffen met een vlammpunt van ten hoogste 60 °C bevatten: zie	3175		+++++
PROJECTIELEN, inert, met lichtspooelement	0345		930690
PROJECTIELEN, inert, met lichtspooelement	0425		930690
PROJECTIELEN, inert, met lichtspooelement	0424		930690
PROJECTIELEN, met springlading	0167		930690
PROJECTIELEN, met springlading	0168		930690
PROJECTIELEN, met springlading	0169		930690
PROJECTIELEN, met springlading	0324		930690
PROJECTIELEN, met springlading	0344		930690
PROJECTIELEN, met verspreidings- of uitstootlading	0346		930690
PROJECTIELEN, met verspreidings- of uitstootlading	0347		930690
PROJECTIELEN, met verspreidings- of uitstootlading	0426		930690
PROJECTIELEN, met verspreidings- of uitstootlading	0427		930690
PROJECTIELEN, met verspreidings- of uitstootlading	0434		930690
PROJECTIELEN, met verspreidings- of uitstootlading	0435		930690
PROPAAN	1978		271112
PROPAAN (handelsnaam): zie	1965		271113 271119
PROPAANTHIOLEN	2402		293090
PROPADIEEN, GESTABILISEERD	2200		290129
n-PROPANOL	1274		290512
PROPEEN	1077		271114 290122
PROPIONALDEHYDE	1275		291219
PROPIONITRIL	2404		292690
PROPIONYLCHLORIDE	1815		291590
PROPIONZUUR met ten minste 90 massa-% zuur	3463		291550
PROPIONZUUR met ten minste 10 massa-% en minder dan 90 massa-% zuur	1848		291550
PROPIONZUURANHYDRIDE	2496		291590
n-PROPYLACETAAT	1276		291539
n-PROPYLALCOHOL: zie	1274		290512
PROPYLAMINE	1277		292119

n-PROPYLBENZEEN	2364		290290
n-PROPYLCHLOORFORMIAAT	2740		291590
Propylchloride: zie	1278		290319
PROPYLEEN: zie	1077		271114 290122
PROPYLEEN TETRAMEER: zie	2850		290129
Propyleen trimeer: zie	2057		290129
1,2-PROPYLEENDIAMINE	2258		292129
PROPYLEENDICHLORIDE: zie	1279		290319
PROPYLEENIMINE, GESTABILISEERD	1921		293399
PROPYLEENOXIDE	1280		291020
PROPYLFORMIATEN	1281		291513
n-PROPYLISOCYANAAT	2482		292910
Propylmercaptanen: zie	2402		293090
n-PROPYLNITRAAT	1865		292090
PROPYLTRICHOORSILAAN	1816		293100
PYRIDINE	1282		293331
PYROFOOR METAAL, N.E.G.	1383		81++++
PYROFORE ANORGANISCHE VASTE STOF, N.E.G.	3200		28++++
PYROFORE ANORGANISCHE VLOEISTOF, N.E.G.	3194		28++++
PYROFORE LEGERING, N.E.G.	1383		81++++
PYROFORE METAALORGANISCHE STOF, VAST	3391		293100
PYROFORE METAALORGANISCHE STOF, VAST, REACTIEF MET WATER	3393		293100
PYROFORE METAALORGANISCHE STOF, VLOEIBAAR	3392		293100
PYROFORE METAALORGANISCHE STOF, VLOEIBAAR, REACTIEF MET WATER	3394		293100
PYROFORE ORGANISCHE VASTE STOF, N.E.G.	2846		29++++
PYROFORE ORGANISCHE VLOEISTOF, N.E.G.	2845		29++++
PYROFORE VOORWERPEN	0380		930690
PYROSULFURYLCHLORIDE	1817		281210
PYROTECHNISCHE VOORWERPEN voor technische doeleinden	0428		360490
PYROTECHNISCHE VOORWERPEN voor technische doeleinden	0429		360490
PYROTECHNISCHE VOORWERPEN voor technische doeleinden	0430		360490
PYROTECHNISCHE VOORWERPEN voor technische doeleinden	0431		360490
PYROTECHNISCHE VOORWERPEN voor technische doeleinden	0432		360490
PYRROLIDINE	1922		293399
RADIOACTIEVE STOFFEN IN COLLO VAN TYPE A, IN SPECIALE TOESTAND, niet splijtbaar of splijtbaar, vrijgesteld	3332		2844++
RADIOACTIEVE STOFFEN IN COLLO VAN TYPE A, IN SPECIALE TOESTAND, SPLIJTBAAR	3333		2844++
RADIOACTIEVE STOFFEN IN COLLO VAN TYPE A, niet in speciale toestand, niet splijtbaar of splijtbaar, vrijgesteld	2915		2844++
RADIOACTIEVE STOFFEN IN COLLO VAN TYPE A, SPLIJTBAAR, niet in speciale toestand	3327		2844++
RADIOACTIEVE STOFFEN IN COLLO VAN TYPE B(M), niet splijtbaar of splijtbaar, vrijgesteld	2917		2844++
RADIOACTIEVE STOFFEN IN COLLO VAN TYPE B(M), SPLIJTBAAR	3329		2844++
RADIOACTIEVE STOFFEN IN COLLO VAN TYPE B(U), niet splijtbaar of splijtbaar, vrijgesteld	2916		2844++
RADIOACTIEVE STOFFEN IN COLLO VAN TYPE B(U), SPLIJTBAAR	3328		2844++
RADIOACTIEVE STOFFEN IN COLLO VAN TYPE C, niet splijtbaar of splijtbaar, vrijgesteld	3323		2844++

RADIOACTIEVE STOFFEN IN COLLO VAN TYPE C, SPLIJTBAAR	3330		2844++
RADIOACTIEVE STOFFEN MET GERINGE SPECIFIEKE ACTIVITEIT (LSA-I), niet splijtbaar of splijtbaar, vrijgesteld	2912		2844++
RADIOACTIEVE STOFFEN MET GERINGE SPECIFIEKE ACTIVITEIT (LSA-II), niet splijtbaar of splijtbaar, vrijgesteld	3321		2844++
RADIOACTIEVE STOFFEN MET GERINGE SPECIFIEKE ACTIVITEIT (LSA-II), SPLIJTBAAR	3324		2844++
RADIOACTIEVE STOFFEN MET GERINGE SPECIFIEKE ACTIVITEIT (LSA-III), niet splijtbaar of splijtbaar, vrijgesteld	3322		2844++
RADIOACTIEVE STOFFEN MET GERINGE SPECIFIEKE ACTIVITEIT (LSA-III), SPLIJTBAAR	3325		2844++
RADIOACTIEVE STOFFEN, URANIUMHEXAFLUORIDE, niet splijtbaar of splijtbaar, vrijgesteld	2978		2844++
RADIOACTIEVE STOFFEN, URANIUMHEXAFLUORIDE, SPLIJTBAAR	2977		2844++
RADIOACTIEVE STOFFEN, VERVOERD OP GROND VAN EEN SPECIALE REGELING, niet splijtbaar of splijtbaar, vrijgesteld	2919		2844++
RADIOACTIEVE STOFFEN, VERVOERD OP GROND VAN EEN SPECIALE REGELING, SPLIJTBAAR	3331		2844++
RADIOACTIEVE STOFFEN, VOORWERPEN MET BESMETTING AAN HET OPPERVLAKE (SCO-I), niet splijtbaar of splijtbaar, vrijgesteld	2913		2844++
RADIOACTIEVE STOFFEN, VOORWERPEN MET BESMETTING AAN HET OPPERVLAKE (SCO-II), niet splijtbaar of splijtbaar, vrijgesteld	2913		2844++
RADIOACTIEVE STOFFEN, VOORWERPEN MET BESMETTING AAN HET OPPERVLAKE (SCO-I), SPLIJTBAAR	3326		2844++
RADIOACTIEVE STOFFEN, VOORWERPEN MET BESMETTING AAN HET OPPERVLAKE (SCO-II), SPLIJTBAAR	3326		2844++
RADIOACTIEVE STOFFEN, VRIJGESTELD COLLO -BEPERKTE HOEVEELHEID STOF	2910		2844++
RADIOACTIEVE STOFFEN, VRIJGESTELD COLLO - INDUSTRIËLE VOORWERPEN	2911		2844++
RADIOACTIEVE STOFFEN, VRIJGESTELD COLLO -INDUSTRIËLE VOORWERPEN VAN NATUURLIJK THORIUM	2909		2844++
RADIOACTIEVE STOFFEN, VRIJGESTELD COLLO -INDUSTRIËLE VOORWERPEN VAN NATUURLIJK URANIUM	2909		2844++
RADIOACTIEVE STOFFEN, VRIJGESTELD COLLO -INDUSTRIËLE VOORWERPEN VAN VERARMDE URANIUM	2909		2844++
RADIOACTIEVE STOFFEN, VRIJGESTELD COLLO - INSTRUMENTEN	2911		2844++
RADIOACTIEVE STOFFEN, VRIJGESTELD COLLO - LEGE VERPAKKING	2908		2844++
RAKETAANDRIJVINGEN	0186		930690
RAKETAANDRIJVINGEN	0280		930690
RAKETAANDRIJVINGEN	0281		930690
RAKETAANDRIJVINGEN MET HYPERGOLISCHE VLOEISTOFFEN, met of zonder uitstootlading	0250		930690
RAKETAANDRIJVINGEN MET HYPERGOLISCHE VLOEISTOFFEN, met of zonder uitstootlading	0322		930690
RAKETAANDRIJVINGEN MET VLOEIBARE BRANDSTOF	0395		930690
RAKETAANDRIJVINGEN MET VLOEIBARE BRANDSTOF	0396		930690
RAKETKOPPEN, met springlading	0286		930690
RAKETKOPPEN, met springlading	0287		930690
RAKETKOPPEN, met springlading	0369		930690

RAKETKOPPEN, met verspreidings- of uitstootlading	0370	930690
RAKETKOPPEN, met verspreidings- of uitstootlading	0371	930690
RAKETTEN, met inerte kop	0183	930690
RAKETTEN, met inerte kop	0502	930690
RAKETTEN, met springlading	0180	930690
RAKETTEN, met springlading	0181	930690
RAKETTEN, met springlading	0182	930690
RAKETTEN, met springlading	0295	930690
RAKETTEN, met uitstootlading	0436	930690
RAKETTEN, met uitstootlading	0437	930690
RAKETTEN, met uitstootlading	0438	930690
RAKETTEN MET VLOEIBARE BRANDSTOF, met springlading	0397	930690
RAKETTEN MET VLOEIBARE BRANDSTOF, met springlading	0398	930690
RDX, BEVOCHTIGD: zie	0072	293369
RDX, GEDESENSIBILISEERD: zie	0483	293369
RDX, GEMENGD: zie	0391	293369
REDDINGSMIDDELEN, AUTOMATISCH OPBLAASBAAR	2990	890710
REDDINGSMIDDELEN, NIET AUTOMATISCH OPBLAASBAAR, die met gevaarlijke stoffen of voorwerpen zijn uitgerust	3072	890710
RESORCINOL	2876	290721
RICINUSKOEKEN	2969	230690
RICINUSMEEL	2969	120890
RICINUSVLOKKEN	2969	120799
RICINUSZAAD	2969	120799
ROET, van dierlijke of plantaardige oorsprong	1361	280300
ROOKBOMMEN, NIET ONTPLOFBAAR, die een bijtende vloeistof bevatten, zonder ontsteker	2028	930690
ROOKMUNITIE, met of zonder verspreidings-, uitstoot- of voortdrijvende lading	0015	930690
ROOKMUNITIE, met of zonder verspreidings-, uitstoot- of voortdrijvende lading	0016	930690
ROOKMUNITIE, met of zonder verspreidings-, uitstoot- of voortdrijvende lading	0303	930690
ROOKMUNITIE, met of zonder verspreidings-, uitstoot- of voortdrijvende lading, die bijtende stoffen bevat	0015	930690
ROOKMUNITIE, met of zonder verspreidings-, uitstoot- of voortdrijvende lading, die bijtende stoffen bevat	0016	930690
ROOKMUNITIE, met of zonder verspreidings-, uitstoot- of voortdrijvende lading, die bijtende stoffen bevat	0303	930690
ROOKMUNITIE, WITTE FOSFOR, met verspreidings-, uitstoot- of voortdrijvende lading	0245	930690
ROOKMUNITIE, WITTE FOSFOR, met verspreidings-, uitstoot- of voortdrijvende lading	0246	930690
ROOKSIGNALEN	0196	360490
ROOKSIGNALEN	0197	360490
ROOKSIGNALEN	0313	360490
ROOKSIGNALEN	0487	360490
ROOKSIGNALEN	0507	360490
ROOKZWAK BUSKRUIT	0160	360100
ROOKZWAK BUSKRUIT	0161	360100
ROOKZWAK BUSKRUIT	0509	360200
RUBBERAFVAL, poeder- of korrelvormig	1345	400400
RUBBERRESTEN, poeder- of korrelvormig	1345	400400
RUBBERSOLUTIE	1287	400520
RUBIDIUM	1423	280519
RUBIDIUMHYDROXIDE	2678	282590

RUBIDIUMHYDROXIDE, OPLOSSING	2677		282590
Rubidiumnitraat: zie	1477		283429
RUWE AARDOLIE	1267		270900
SALPETERZUUR, anders dan roodrokend, met meer dan 70% zuur	2031		280800
SALPETERZUUR, anders dan roodrokend, met ten minste 65%, maar niet meer dan 70% salpeterzuur	2031		280800
SALPETERZUUR, anders dan roodrokend, met minder dan 65 % salpeterzuur	2031		280800
SALPETERZUUR, ROODROKEND	2032		280800
SAMENGEPERST GAS, N.E.G.	1956		++++++
SAMENGEPERST GAS, BRANDBAAR, N.E.G.	1954		++++++
SAMENGEPERST GAS, GIFTIG, N.E.G.	1955		++++++
SAMENGEPERST GAS, GIFTIG, BIJTEND, N.E.G.	3304		++++++
SAMENGEPERST GAS, GIFTIG, BRANDBAAR, N.E.G.	1953		++++++
SAMENGEPERST GAS, GIFTIG, BRANDBAAR, BIJTEND, N.E.G.	3305		++++++
SAMENGEPERST GAS, GIFTIG, OXIDEREND, N.E.G.	3303		++++++
SAMENGEPERST GAS, GIFTIG, OXIDEREND, BIJTEND, N.E.G.	3306		++++++
SAMENGEPERST GAS, OXIDEREND, N.E.G.	3156		++++++
SCHEEPSNOODSIGNALEN	0194		360490
SCHEEPSNOODSIGNALEN	0195		360490
SCHEEPSNOODSIGNALEN	0505		360490
SCHEEPSNOODSIGNALEN	0506		360490
Schellakoplossing: zie	1263		3208++
Schellakoplossing: zie	3066		3208++
Schellakoplossing: zie	3469		3208++
Schellakoplossing: zie	3470		3208++
SCHEURVORMENDE MIDDELEN, ONTPLOFBAAR, voor olieboringen, zonder slagpijpje	0099		930690
SEINPATRONEN	0054		360490
SEINPATRONEN	0312		360490
SEINPATRONEN	0405		360490
SELEENDISULFIDE	2657		281390
SELEENHEXAFLUORIDE	2194		281290
SELEENOXYCHLORIDE	2879		281210
Seleenoxydichloride: zie	2879		281210
SELEENVERBINDING, VAST, N.E.G.	3283		++++++
SELEENVERBINDING, VLOEIBAAR, N.E.G.	3440		++++++
SELEENWATERSTOF, GEADSORBEERD	3526		281119
SELEENWATERSTOF, WATERVRIJ	2202		281119
SELEENZUUR	1905		281119
SELENATEN	2630		284290
SELENIETEN	2630		284290
SET VOOR EERSTE HULP	3316		382200
SILAAN: zie	2203		285000

SILICIUMPOEDER, AMORF	1346		280461 280469
SILICIUMTETRACHLORIDE	1818		281210
SILICIUMTETRAFLUORIDE	1859		281290
SILICIUMTETRAFLUORIDE, GEADSORBEERD	3521		281290
SILICIUMWATERSTOF	2203		285000
Silicochloroform: zie	1295		281290
SILICOFLUORWATERSTOFZUUR	1778		281119
SLAGHOEDJES	0044		360300
SLAGHOEDJES	0377		360300
SLAGHOEDJES	0378		360300
SLAGPIJPJES, ELEKTRISCH	0030		360300
SLAGPIJPJES, ELEKTRISCH	0255		360300
SLAGPIJPJES, ELEKTRISCH	0456		360300
SLAGPIJPJES, NIET ELEKTRISCH	0029		360300
SLAGPIJPJES, NIET ELEKTRISCH	0267		360300
SLAGPIJPJES, NIET ELEKTRISCH	0455		360300
SLAGPIJPJES, SAMENGESTELD, NIET ELEKTRISCH	0360		360300
SLAGPIJPJES, SAMENGESTELD, NIET ELEKTRISCH	0361		360300
SLAGPIJPJES, SAMENGESTELD, NIET ELEKTRISCH	0500		360300
SLAGPIJPJES VOOR MUNITIE	0073		360300
SLAGPIJPJES VOOR MUNITIE	0364		360300
SLAGPIJPJES VOOR MUNITIE	0365		360300
SLAGPIJPJES VOOR MUNITIE	0366		360300
SLAGSNOER, buigzaam	0065		360300
SLAGSNOER, buigzaam	0289		360300
SLAGSNOER, met metalen bekleding	0102		360300
SLAGSNOER, met metalen bekleding	0290		360300
SLAGSNOER MET GERING EFFECT, met metalen bekleding	0104		360300
SNELKOORD	0066		360300
SPRINGLADINGEN	0048		930690
SPRINGLADINGEN, KUNSTSTOFGEBONDEN	0457		930690
SPRINGLADINGEN, KUNSTSTOFGEBONDEN	0458		930690
SPRINGLADINGEN, KUNSTSTOFGEBONDEN	0459		930690
SPRINGLADINGEN, KUNSTSTOFGEBONDEN	0460		930690
SPRINGLADINGEN VOOR INDUSTRIËLE DOELEINDEN, zonder slagpijpe	0442		930690
SPRINGLADINGEN VOOR INDUSTRIËLE DOELEINDEN, zonder slagpijpe	0443		930690
SPRINGLADINGEN VOOR INDUSTRIËLE DOELEINDEN, zonder slagpijpe	0444		930690
SPRINGLADINGEN VOOR INDUSTRIËLE DOELEINDEN, zonder slagpijpe	0445		930690
SPRINGSTOF, TYPE A	0081		360100
SPRINGSTOF, TYPE B	0082		360200
SPRINGSTOF, TYPE B	0331		360200
SPRINGSTOF, TYPE C	0083		360200
SPRINGSTOF, TYPE D	0084		360200
SPRINGSTOF, TYPE E	0241		360200
SPRINGSTOF, TYPE E	0332		360200
SPIJTBUSSEN	1950		+++++
STADSGAS, SAMENGEPERST	1023		270500
STERK GEKOELD, VLOEIBAAR GAS, N.E.G.	3158		+++++

STERK GEKOELD, VLOEIBAAR GAS, BRANDBAAR N.E.G.	3312		+++++
STERK GEKOELD, VLOEIBAAR GAS, OXIDEREND, N.E.G.	3311		+++++
STIBINE: zie	2676		285000
STIKSTOF, SAMENGEPERST	1066		280430
STIKSTOF, STERK GEKOELD, VLOEIBAAR	1977		280430
STIKSTOFDIOXIDE: zie	1067		281129
STIKSTOFMONOXIDE, SAMENGEPERST	1660		281129
STIKSTOFOXIDE, SAMENGEPERST: zie	1660		281129
STIKSTOFTRIFLUORIDE	2451		281290
STOFFEN, EVI, N.E.G.: zie	0482		360200
STOOKOLIE, LICHT	1202		274300
STORMLUCIFERS	2254		360500
Stro	1327	Niet onderworpen aan het RID	121300
Strohaksel: zie	1327	Niet onderworpen aan het RID	121300
STRONTIUMARSENIET	1691		284290
STRONTIUMCHLORAAT	1506		282919
STRONTIUMFOSFIDE	2013		284800
STRONTIUMNITRAAT	1507		283429
STRONTIUMPERCHLORAAT	1508		282990
STRONTIUMPEROXIDE	1509		281640
STRYCHNINE	1692		293999
STRYCHNINEZOUTEN	1692		293999
STYFNINEZUUR: zie	0219		290899
STYFNINEZUUR, BEVOCHTIGD: zie	0394		290899
STYREEN MONOMEER, GESTABILISEERD	2055		290250
SULFAMINEZUUR	2967		281119
SULFURYLCHLORIDE	1834		281210
SULFURYLFLUORIDE	2191		281290
TEER, VLOEIBAAR, waaronder bij de aanleg van wegdekken gebruikte oliën en oplossingen van bitumen	1999		270600
Teer, vloeibaar, waaronder bij de aanleg van wegdekken gebruikte oliën en oplossingen van bitumen, met een vlampunt hoger dan 60 °C, bij een temperatuur gelijk aan of hoger dan het vlampunt: zie	3256		270600
Teer, vloeibaar, waaronder bij de aanleg van wegdekken gebruikte oliën en oplossingen van bitumen, bij een temperatuur gelijk aan of hoger dan 100 °C en lager dan het vlampunt: zie	3257		270600
TELLUURHEXAFLUORIDE	2195		281290
TELLUURVERBINDING, N.E.G.	3284		28++++
TERPEEN-KOOLWATERSTOFFEN, N.E.G.	2319		290219
TERPENTIJN	1299		380510
TERPINOLEEN	2541		290219
TETRABROOMETHAAN	2504		290339
TETRABROOMKOOLSTOF	2516		290339
1,1,2,2-TETRACHLOORETHAAN	1702		290319
TETRACHLOORETHYLEEN	1897		290323
TETRACHLOORKOOLSTOF	1846		290314
TETRAETHYLDITHIOPYROFOSFAAT	1704		292019
TETRAETHYLEENPENTAMINE	2320		292129
Tetraethyllood: zie	1649		381111
TETRAETHYLSILICAAT	1292		292090



1,1,1,2-TETRAFLUORETHAAN	3159		290339
TETRAFLUORETHYLEEN, GESTABILISEERD	1081		290339
TETRAFLUORMETHAAN	1982		290339
1,2,3,6-TETRAHYDROBENZALDEHYDE	2498		291229
TETRAHYDROFTAALZUURANHYDRIDEN met meer dan 0,05% maleïnezuuranhydride	2698		291720
TETRAHYDROFURAN	2056		293211
TETRAHYDROFURFURYLAMINE	2943		293219
1,2,3,6-TETRAHYDROPYRIDINE	2410		293339
TETRAHYDROTHIOFEEN	2412		293499
Tetramethoxysilaan: zie	2606		292090
TETRAMETHYLAMMONIUMHYDROXIDE, OPLOSSING	1835		292390
TETRAMETHYLAMMONIUMHYDROXIDE, VAST	3423		292390
Tetramethyllood: zie	1649		381111
TETRAMETHYLSILAAN	2749		293100
TETRANITROANILINE	0207		292142
TETRANITROMETHAAN	1510		290420
TETRAPROPYLEEN	2850		290129
TETRAPROPYLORHOTITANAAT	2413		292090
TETRAZEEN, BEVOCHTIGD met ten minste 30 massa-% water of mengsel van alcohol en water: zie	0114	Vervoer verboden	
1H-TETRAZOL	0504		293399
TETRAZOL-1-AZIJNZUUR	0407		293399
TETRYL: zie	0208		292149
Textielafval, vochtig	1857	Niet onderworpen aan het RID	5+++++
THALLIUMCHLORAAT	2573		282990
THALLIUMNITRAAT	2727		283429
THALLIUMVERBINDING, N.E.G.	1707		+++++
4-THIAPENTANAL	2785		293090
THIOAZIJNZUUR	2436		293090
THIOFEEN	2414		293499
Thiofenol: zie	2337		293090
THIOFOSFORYLCHLORIDE	1837		281210
THIOFOSGEEN	2474		293090
THIOGLYCOL	2966		293090
THIOGLYCOLZUUR	1940		293090
THIOMELKZUUR	2936		293090
THIONYLCHLORIDE	1836		281210
THIOUREUMDIOXIDE	3341		293090
TINCTUREN, MEDICINALE	1293		300490
TINFOSFIDEN	1433		284800
TINTETRACHLORIDE-PENTAHYDRAAT	2440		282739
TINTETRACHLORIDE, WATERVRIJ	1827		282739
TITAANDISULFIDE	3174		283090
TITAANHYDRIDE	1871		285000
TITAANPOEDER, BEVOCHTIGD met ten minste 25 massa-% water	1352		810820
TITAANPOEDER, DROOG	2546		810820
TITAANSPONS, GRANULAAT	2878		810820
TITAANSPONS, POEDER	2878		810820
TITAANTETRACHLORIDE	1838		282739
TITAANTRICHLORIDE, MENGSEL	2869		282739
TITAANTRICHLORIDE, MENGSEL, PYROFOOR	2441		282739

TITAANTRICHLORIDE, PYROFOOR	2441		282739
TNT, droog of bevochtigd met minder dan 30 massa-% water: zie	0209		290420
TNT, BEVOCHTIGD met ten minste 10 massa-% water: zie	3366		290420
TNT, BEVOCHTIGD met ten minste 30 massa-% water: zie	1356		290420
TNT GEMENGD MET HEXANITROSTILBEEN: zie	0388		290420
TNT GEMENGD MET TRINITROBENZEEN: zie	0388		290420
TNT GEMENGD MET TRINITROBENZEEN EN HEXANITROSTILBEEN: zie	0389		290420
TOLUEEN	1294		290230 270720
2,4-TOLUEENDIAMINE, OPLOSSING	3418		292151
2,4-TOLUEENDIAMINE, VAST	1709		292151
TOLUEENDIISOCYANAAT	2078		292910
TOLUIDINEN, VAST	3451		292143
TOLUIDINEN, VLOEIBAAR	1708		292143
TORPEDOKOPPEN, met springlading	0221		930690
TORPEDO'S, met springlading	0329		930690
TORPEDO'S, met springlading	0330		930690
TORPEDO'S, met springlading	0451		930690
TORPEDO'S MET VLOEIBARE BRANDSTOF, met inerte kop	0450		930690
TORPEDO'S MET VLOEIBARE BRANDSTOF, met of zonder springlading	0449		930690
TOXINEN, GEWONNEN UIT LEVENDE ORGANISMEN, VAST, N.E.G.	3462		300290
TOXINEN, GEWONNEN UIT LEVENDE ORGANISMEN, VLOEIBAAR, N.E.G.	3172		300290
TRAANGASINGREDIËNT, VAST, N.E.G.	3448		+++++
TRAANGASINGREDIËNT, VLOEIBAAR, N.E.G.	1693		+++++
TRAANGASKAARSEN	1700		930690
TRAANVERWEKKENDE MUNITIE, met verspreidings-, uitstoot- of voortdrijvende lading	0018		930690
TRAANVERWEKKENDE MUNITIE, met verspreidings-, uitstoot- of voortdrijvende lading	0019		930690
TRAANVERWEKKENDE MUNITIE, met verspreidings-, uitstoot- of voortdrijvende lading	0301		930690
TRANS-2-BUTEEN	1012		290123
Tremoliet: zie	2212		252490
TRIALLYLAMINE	2610		292119
TRIALLYLBORAAT	2609		292090
TRIBUTYLAMINE	2542		292119
TRIBUTYLFOSFAAN	3254		293100
TRICHOORACETYLCHLORIDE	2442		291590
TRICHOORAZIJNZUUR	1839		291540
TRICHOORAZIJNZUUR, OPLOSSING	2564		291540
TRICHOORBENZENEN, VLOEIBAAR	2321		290369
TRICHOORBUTEEN	2322		290329
1,1,1-TRICHOORETHAAN	2831		290319
TRICHOORETHYLEEN	1710		290322
TRICHOORISOCYANUURZUUR, DROOG	2468		293369
Trichloormethylbenzeen: zie	2226		290369
TRICHOORSILAAN	1295		281290
TRICRESYLFOSFAAT met meer dan 3% van het ortho-isomeer	2574		291990
TRIETHYLAMINE	1296		292119
TRIETHYLBORAAT	1176		292090

TRIETHYLEENTETRAMINE	2259		292129
TRIETHYLFOSFIET	2323		292090
TRIFLUORACETYLCHLORIDE	3057		291590
TRIFLUORAZIJNZUUR	2699		291590
1,1,1-TRIFLUORETHAAN	2035		290339
TRIFLUORMETHAAN	1984		290339
TRIFLUORMETHAAN, STERK GEKOELD, VLOEIBAAR	3136		290339
2-TRIFLUORMETHYLANILINE	2942		292143
3-TRIFLUORMETHYLANILINE	2948		292143
TRIISOBUTYLEEN	2324		290129
TRIISOPROPYLBORAAT	2616		292090
TRIMETHYLACETYLCHLORIDE	2438		291590
TRIMETHYLAMINE, OPLOSSING IN WATER, met ten hoogste 50 massa-% trimethylamine	1297		292111
TRIMETHYLAMINE, WATERVRIJ	1083		292111
1,3,5-TRIMETHYLBENZEEN	2325		290290
TRIMETHYLBORAAT	2416		292090
TRIMETHYLCHLOORSILOAN	1298		293100
TRIMETHYLCYCLOHEXYLAMINE	2326		292130
TRIMETHYLFOSFIET	2329		292090
TRIMETHYLHEXAMETHYLEENDIAMINEN	2327		292129
TRIMETHYLHEXAMETHYLEENDIISOCYANAAT	2328		292910
TRINITROANILINE	0153		292142
TRINITROANISOL	0213		290930
TRINITROBENZEEN, droog of bevochtigd met minder dan 30 massa-% water	0214		290420
TRINITROBENZEEN, BEVOCHTIGD met ten minste 30 massa-% water	1354		290420
TRINITROBENZEEN, BEVOCHTIGD met ten minste 10 massa-% water	3367		290420
TRINITROBENZEENSULFONZUUR	0386		290490
TRINITROBENZOËZUUR, droog of bevochtigd met minder dan 30 massa-% water	0215		291639
TRINITROBENZOËZUUR, BEVOCHTIGD met ten minste 30 massa-% water	1355		291639
TRINITROBENZOËZUUR, BEVOCHTIGD met ten minste 10 massa-% water	3368		291639
TRINITROCHLOORBENZEEN	0155		290490
TRINITROCHLOORBENZEEN, BEVOCHTIGD met ten minste 10 massa-% water	3365		290490
TRINITRO-m-CRESOL	0216		290899
TRINITROFENETOL	0218		290899
TRINITROFENOL, droog of bevochtigd met minder dan 30 massa-% water	0154		290899
TRINITROFENOL, BEVOCHTIGD met ten minste 30 massa-% water	1344		290899
TRINITROFENOL, BEVOCHTIGD met ten minste 10 massa-% water	3364		290899
TRINITROFENYLMETHYLNITRAMINE	0208		292149
TRINITROFLUORENON	0387		291470
TRINITRONAFTALEEN	0217		290420
TRINITRORESORCINOL, droog of bevochtigd met minder dan 20 massa-% water of mengsel van alcohol en water	0219		290899
TRINITRORESORCINOL, BEVOCHTIGD met ten minste 20 massa-% water of mengsel van alcohol en water	0394		290899

TRINITROTOLUEEN, droog of bevochtigd met minder dan 30 massa-% water	0209		290420
TRINITROTOLUEEN, BEVOCHTIGD met ten minste 30 massa-% water	1356		290420
TRINITROTOLUEEN, BEVOCHTIGD met ten minste 10 massa-% water	3366		290420
TRINITROTOLUEEN, GEMENGD MET HEXANITROSTILBEEN	0388		290420
TRINITROTOLUEEN, GEMENGD MET TRINITROBENZEEN	0388		290420
TRINITROTOLUEEN, GEMENGD MET TRINITROBENZEEN EN HEXANITROSTILBEEN	0389		290420
TRIPROPYLAMINE	2260		292119
TRIPROPYLEEN	2057		290129
TRIS-(1-AZIRIDINYL)-FOSFINEOXIDE, OPLOSSING	2501		293399
TRITONAL	0390		360200
TUSSENPRODUCT VOOR KLEURSTOF, VAST, BIJTEND, N.E.G.	3147		+++++
TUSSENPRODUCT VOOR KLEURSTOF, VAST, GIFTIG, N.E.G.	3143		+++++
TUSSENPRODUCT VOOR KLEURSTOF, VLOEIBAAR, BIJTEND, N.E.G.	2801		+++++
TUSSENPRODUCT VOOR KLEURSTOF, VLOEIBAAR, GIFTIG, N.E.G.	1602		+++++
UNDECAAN	2330		290110
URANIUMHEXAFLUORIDE, RADIOACTIEVE STOFFEN, VRIJGESTELD COLLO, minder dan 0,1 kg per collo, niet splijtbaar of splijtbaar, vrijgesteld	3507		2844++
UREUMNITRAAT, droog of bevochtigd met minder dan 20 massa-% water	0220		292419
UREUMNITRAAT, BEVOCHTIGD met ten minste 20 massa-% water	1357		292419
UREUMNITRAAT, BEVOCHTIGD met ten minste 10 massa-% water	3370		292419
UREUMWATERSTOFPEROXIDE	1511		292419
VALERALDEHYDE	2058		291219
Valeriaanzuurchloride: zie	2502		291590
VALERYLCHLORIDE	2502		291590
VANADIUMMOXYTRICHLORIDE	2443		282749
VANADIUMPENTOXIDE, niet omgesmolten	2862		282530
VANADIUMTETRACHLORIDE	2444		282739
VANADIUMTRICHLORIDE	2475		282739
VANADIUMVERBINDING, N.E.G.	3285		+++++
VANADYLSULFAAT	2931		283329
Vaste stof, onderworpen aan de voorschriften voor de luchtvaart, n.e.g.	3335	Niet onderworpen aan het RID	+++++
VASTE STOFFEN DIE BIJTENDE VLOEISTOF BEVATTEN, N.E.G.	3244		+++++
VASTE STOFFEN of mengsels van vaste stoffen (zoals preparaten, formuleringen en afvalstoffen) DIE BRANDBARE VLOEISTOFFEN met een vlammpunt van ten hoogste 60 °C BEVATTEN, N.E.G.	3175		+++++
VASTE STOFFEN DIE GIFTIGE VLOEISTOF BEVATTEN, N.E.G.	3243		+++++
VEILIGHEIDSINRICHTINGEN, elektrisch geïnitieerd	3268		+++++

VEILIGHEIDSINRICHTINGEN, PYROTECHNISCH	503		870895
VEILIGHEIDSLUCIFERS (boekjes, kaarten of doosjes)	1944		360500
VEILIGHEIDSVUURKOORD	0105		360300
Verbrandingsmotor door brandbaar gas aangedreven	3166	Niet onderworpen aan het RID	8407++
Verbrandingsmotor door brandbare vloeistof aangedreven	3166	Niet onderworpen aan het RID	8407++
VERF (waaronder begrepen verf, lakverf, emallak, beits, schellakoplossing, vernis, polijstmiddel, vloeibare plamuur, vloeibare lakbasis)	1263		3208++
VERF (waaronder begrepen verf, lakverf, emallak, beits, schellakoplossing, vernis, polijstmiddel, vloeibare plamuur, vloeibare lakbasis)	3066		3208++
VERF, BIJTEND, BRANDBAAR (waaronder begrepen verf, lakverf, emallak, beits, schellakoplossing, vernis, polijstmiddel, vloeibare plamuur, vloeibare lakbasis)	3470		3208++
VERF, BRANDBAAR, BIJTEND (waaronder begrepen verf, lakverf, emallak, beits, schellakoplossing, vernis, polijstmiddel, vloeibare plamuur, vloeibare lakbasis)	3469		3208++
Verfoplosmiddelen: zie	1263		381400
Verfoplosmiddelen: zie	3066		381400
Verfoplosmiddelen: zie	3469		381400
Verfoplosmiddelen: zie	3470		381400
Verfverduunners: zie	1263		381400
Verfverduunners: zie	3066		381400
Verfverduunners: zie	3469		381400
Verfverduunners: zie	3470		381400
VERF-VERWANTE PRODUCTEN (waaronder begrepen verfverduunners en verfoplosmiddelen)	1263		381400
VERF-VERWANTE PRODUCTEN (waaronder begrepen verfverduunners en verfoplosmiddelen)	3066		381400
VERF-VERWANTE PRODUCTEN, BIJTEND, BRANDBAAR (waaronder begrepen verfverduunners en verfoplosmiddelen)	3470		381400
VERF-VERWANTE PRODUCTEN, BRANDBAAR, BIJTEND (waaronder begrepen verfverduunners en verfoplosmiddelen)	3469		381400
Vernis: zie	1263		3208++
Vernis: zie	3066		3208++
Vernis: zie	3469		3208++
Vernis: zie	3470		3208++
VERSPREIDINGSLADINGEN, ontplofbaar	0043		930690
VERWARMDE VASTE STOF, N.E.G., bij een temperatuur gelijk aan of hoger dan 240 °C.	3258		+++++
VERWARMDE VLOEISTOF, BRANDBAAR, N.E.G., met een vlampunt hoger dan 60 °C, bij een temperatuur gelijk aan of hoger dan haar vlampunt	3256		+++++
VERWARMDE VLOEISTOF, N.E.G., bij een temperatuur gelijk aan of hoger dan 100 °C en, bij stoffen met een vlampunt, lager dan haar vlampunt (met inbegrip van gesmolten metalen, gesmolten zouten, etc.)	3257		+++++
VEZELS, GEÏMPREGNEERD MET ZWAK GENITREERDE NITROCELLULOSE, N.E.G.	1353		5++++
VEZELS VAN DIERLIJKE OORSPRONG, N.E.G., geïmpregneerd met olie	1373		5++++

Vezels van dierlijke oorsprong, gebrand, nat of vochtig	1372	Niet onderworpen aan het RID	5+++++
VEZELS VAN PLANTAARDIGE OORSPRONG, N.E.G., geïmpregneerd met olie	1373		5+++++
Vezels van plantaardige oorsprong, droog	3360	Niet onderworpen aan het RID	5+++++
Vezels van plantaardige oorsprong, gebrand, nat of vochtig	1372	Niet onderworpen aan het RID	5+++++
VEZELS VAN SYNTHETISCHE OORSPRONG, N.E.G., geïmpregneerd met olie	1373		5+++++
VINYLCETAAT, GESTABILISEERD	1301		291532
Vinylbenzeen, monomeer, gestabiliseerd: zie	2055		290250
VINYLBROMIDE, GESTABILISEERD	1085		290339
VINYLBUTYRAAT, GESTABILISEERD	2838		291560
VINYLCHELOORACETAAT	2589		291540
VINYLCHELORIDE, GESTABILISEERD	1086		290321
VINYLETHYLETHER, GESTABILISEERD	1302		290919
VINYLFUORIDE, GESTABILISEERD	1860		290339
VINYLIDEENCHLORIDE, GESTABILISEERD	1303		290329
VINYLIISOBUTYLETHER, GESTABILISEERD	1304		290919
VINYLMETHYLETHER, GESTABILISEERD	1087		290919
VINYLPYRIDINEN, GESTABILISEERD	3073		293339
VINYLTOLUENEN, GESTABILISEERD	2618		290290
VINYLTRICHOORSILAAN	1305		293100
Visafval, gestabiliseerd: zie	2216	Niet onderworpen aan het RID	230120
VISAFVAL, NIET GESTABILISEERD: zie	1374		230120
Vismeel, gestabiliseerd	2216	Niet onderworpen aan het RID	230120
VISMEEL, NIET GESTABILISEERD	1374		230120
VLOEIBAAR GEMAAKT GAS, N.E.G.	3163		+++++
VLOEIBAAR GEMAAKT GAS, BRANDBAAR, N.E.G.	3161		+++++
VLOEIBAAR GEMAAKT GAS, GIFTIG, N.E.G.	3162		+++++
VLOEIBAAR GEMAAKT GAS, GIFTIG, BIJTEND, N.E.G.	3308		+++++
VLOEIBAAR GEMAAKT GAS, GIFTIG, BRANDBAAR, N.E.G.	3160		+++++
VLOEIBAAR GEMAAKT GAS, GIFTIG, BRANDBAAR, BIJTEND, N.E.G.	3309		+++++
VLOEIBAAR GEMAAKT GAS, GIFTIG, OXIDEREND, N.E.G.	3307		+++++
VLOEIBAAR GEMAAKT GAS, GIFTIG, OXIDEREND, BIJTEND, N.E.G.	3310		+++++
VLOEIBAAR GEMAAKT GAS, OXIDEREND, N.E.G.	3157		+++++
VLOEIBAAR GEMAAKTE GASSEN, niet brandbaar, onder een atmosfeer van stikstof, kool(stof)dioxide of lucht	1058		+++++
Vloeibare lakbasis: zie	1263		3208++

Vloeibare lakbasis: zie	3066		3208++
Vloeibare lakbasis: zie	3469		3208++
Vloeibare lakbasis: zie	3470		3208++
Vloeibare plamuur: zie	1263		3208++
Vloeibare plamuur: zie	3066		3208++
Vloeibare plamuur: zie	3469		3208++
Vloeibare plamuur: zie	3470		3208++
Vloeistof, onderworpen aan de voorschriften voor de luchtvaart, n.e.g.	3334	Niet onderworpen aan het RID	+++++
Voertuig met accuvoeding	3171	Niet onderworpen aan het RID	+++++
Voertuig met brandstofcel, door brandbaar gas aangedreven	3166	Niet onderworpen aan het RID	8407++
Voertuig met brandstofcel, door brandbare vloeistof aangedreven	3166	Niet onderworpen aan het RID	8407++
Voertuig, door brandbaar gas aangedreven	3166	Niet onderworpen aan het RID	8407++
Voertuig, door brandbare vloeistof aangedreven	3166	Niet onderworpen aan het RID	8407++
VOOR ZELFVERHITTING VATBAAR METAALPOEDER, N.E.G.	3189		81++++
VOOR ZELFVERHITTING VATBARE, ANORGANISCHE VASTE STOF, N.E.G.	3190		28++++
VOOR ZELFVERHITTING VATBARE, ANORGANISCHE VASTE STOF, BIJTEND, N.E.G.	3192		28++++
VOOR ZELFVERHITTING VATBARE, ANORGANISCHE VASTE STOF, GIFTIG, N.E.G.	3191		28++++
VOOR ZELFVERHITTING VATBARE, ANORGANISCHE VLOEISTOF, N.E.G.	3186		28++++
VOOR ZELFVERHITTING VATBARE, ANORGANISCHE VLOEISTOF, BIJTEND, N.E.G.	3188		28++++
VOOR ZELFVERHITTING VATBARE, ANORGANISCHE VLOEISTOF, GIFTIG, N.E.G.	3187		28++++
VOOR ZELFVERHITTING VATBARE, METAALORGANISCHE STOF, VAST	3400		293100
VOOR ZELFVERHITTING VATBARE, ORGANISCHE PIGMENTEN	3313		320+++
VOOR ZELFVERHITTING VATBARE, ORGANISCHE VASTE STOF, N.E.G.	3088		29++++
VOOR ZELFVERHITTING VATBARE, ORGANISCHE VASTE STOF, BIJTEND, N.E.G.	3126		29++++
VOOR ZELFVERHITTING VATBARE, ORGANISCHE VASTE STOF, GIFTIG, N.E.G.	3128		29++++
VOOR ZELFVERHITTING VATBARE, ORGANISCHE VLOEISTOF, N.E.G.	3183		29++++
VOOR ZELFVERHITTING VATBARE, ORGANISCHE VLOEISTOF, BIJTEND, N.E.G.	3185		29++++
VOOR ZELFVERHITTING VATBARE, ORGANISCHE VLOEISTOF, GIFTIG, N.E.G.	3184		29++++
VOOR ZELFVERHITTING VATBARE VASTE STOF, OXIDEREND, N.E.G.	3127	Vervoer verboden	

VOORTDRIJVENDE LADINGEN	0271		930690
VOORTDRIJVENDE LADINGEN	0272		930690
VOORTDRIJVENDE LADINGEN	0415		930690
VOORTDRIJVENDE LADINGEN	0491		930690
VOORTDRIJVENDE LADINGEN VOOR GESCHUT	0242		930690
VOORTDRIJVENDE LADINGEN VOOR GESCHUT	0279		930690
VOORTDRIJVENDE LADINGEN VOOR GESCHUT	0414		930690
VOORTDRIJVENDE STOF, VAST	0498		360100
VOORTDRIJVENDE STOF, VAST	0499		360100
VOORTDRIJVENDE STOF, VAST	0501		360100
VOORTDRIJVENDE STOF, VLOEIBAAR	0495		360200
VOORTDRIJVENDE STOF, VLOEIBAAR	0497		360200
VOORWERPEN, EEI: zie	0486		930690
VOORWERPEN ONDER HYDRAULISCHE DRUK (met niet brandbaar gas)	3164		+++++
VOORWERPEN ONDER PNEUMATISCHE DRUK (met niet brandbaar gas)	3164		+++++
VULLINGEN VOOR BRANDBLUSSERS, bijtende vloeistof	1774		381300
VUURANMAKERS, VAST, geïmpregneerd met brandbare vloeistof	2623		360690
VUURKOORD, kokervormig, met metalen bekleding	0103		360300
VUURWERK	0333	zie 2.2.1.1.7	360410
VUURWERK	0334	zie 2.2.1.1.7	360410
VUURWERK	0335	zie 2.2.1.1.7	360410
VUURWERK	0336	zie 2.2.1.1.7	360410
VUURWERK	0337	zie 2.2.1.1.7	360410
WASLUCIFERS	1945		360500
WATERSTOF IN EEN OPSLAGSYSTEEM MET METAALHYDRIDE	3468		285000
WATERSTOF IN EEN OPSLAGSYSTEEM MET METAALHYDRIDE IN APPARATUUR	3468		285000
WATERSTOF IN EEN OPSLAGSYSTEEM MET METAALHYDRIDE VERPAKT MET APPARATUUR	3468		285000
WATERSTOF, SAMENGEPERST	1049		280410
WATERSTOF, STERK GEKOELD, VLOEIBAAR	1966		280410
WATERSTOFBROMIDE, WATERVRIJ	1048		281119
WATERSTOFCHLORIDE, WATERVRIJ	1050		280610
WATERSTOFDIFLUORIDEN, OPLOSSING, N.E.G.	3471		282619
WATERSTOFDIFLUORIDEN, VAST, N.E.G.	1740		282619
WATERSTOFJODIDE, WATERVRIJ	2197		281119
WATERSTOFPEROXIDE, OPLOSSING IN WATER, GESTABILISEERD, met meer dan 70% waterstofperoxide	2015		284700
WATERSTOFPEROXIDE, OPLOSSING IN WATER, GESTABILISEERD, met meer dan 60%, doch ten hoogste 70 % waterstofperoxide	2015		284700
WATERSTOFPEROXIDE, OPLOSSING IN WATER met ten minste 20% doch ten hoogste 60% waterstofperoxide (zo nodig gestabiliseerd)	2014		284700
WATERSTOFPEROXIDE, OPLOSSING IN WATER met ten minste 8% doch minder dan 20% waterstofperoxide (zo nodig gestabiliseerd)	2984		284700
WATERSTOFPEROXIDE EN PEROXYAZIJNZUUR, MENGSEL, GESTABILISEERD met zu(u)r(en), water en ten hoogste 5% peroxyazijnzuur	3149		284700
WATERSTOFSELENIDE, GEADSORBEERD: zie	3526		281119
WATERSTOFSELENIDE, WATERVRIJ: zie	2202		281119



WATERSTOFSULFATEN, OPLOSSING IN WATER	2837		283329
WATERSTOFSULFIDE	1053		281119
WATERSTOFSULFIETEN, OPLOSSING IN WATER, N.E.G.	2693		283220
WEEFSELS, GEÏMPREGNEERD MET ZWAK GENITREERDE NITROCELLULOSE, N.E.G.	1353		590390
WEEFSELS VAN DIERLIJKE OORSPRONG, N.E.G., geïmpregneerd met olie	1373		5+++++
WEEFSELS VAN PLANTAARDIGE OORSPRONG, N.E.G., geïmpregneerd met olie	1373		5+++++
WEEFSELS VAN SYNTHETISCHE OORSPRONG, N.E.G., geïmpregneerd met olie	1373		5+++++
WHITE SPIRIT: zie	1300		272100
Wolafval, vochtig	1387	Niet onderworpen aan het RID	51++++
WOLFRAAMHEXAFLUORIDE	2196		282619
WRIJVINGSLUCIFERS	1331		360500
XANTHATEN	3342		293090
XENON	2036		280429
XENON, STERK GEKOELD, VLOEIBAAR	2591		280429
XYLENEN	1307		29024+ 270730
XYLENOLEN, VAST	2261		290719
XYLENOLEN, VLOEIBAAR	3430		290719
XYLIDINEN, VAST	3452		292149
XYLIDINEN, VLOEIBAAR	1711		292149
XYLYLBROMIDE, VAST	3417		290369
XYLYLBROMIDE, VLOEIBAAR	1701		290369
ZELFONTLEDENDE VASTE STOF, TYPE B	3222		+++++
ZELFONTLEDENDE VASTE STOF, TYPE B, MET TEMPERATUURBEHEERSING	3232	Vervoer verboden	
ZELFONTLEDENDE VASTE STOF, TYPE C	3224		+++++
ZELFONTLEDENDE VASTE STOF, TYPE C, MET TEMPERATUURBEHEERSING	3234	Vervoer verboden	
ZELFONTLEDENDE VASTE STOF, TYPE D	3226		+++++
ZELFONTLEDENDE VASTE STOF, TYPE D, MET TEMPERATUURBEHEERSING	3236	Vervoer verboden	
ZELFONTLEDENDE VASTE STOF, TYPE E	3228		+++++
ZELFONTLEDENDE VASTE STOF, TYPE E, MET TEMPERATUURBEHEERSING	3238	Vervoer verboden	
ZELFONTLEDENDE VASTE STOF, TYPE F	3230		+++++
ZELFONTLEDENDE VASTE STOF, TYPE F, MET TEMPERATUURBEHEERSING	3240	Vervoer verboden	
ZELFONTLEDENDE VLOEISTOF, TYPE B	3221		+++++
ZELFONTLEDENDE VLOEISTOF, TYPE B, MET TEMPERATUURBEHEERSING	3231	Vervoer verboden	
ZELFONTLEDENDE VLOEISTOF, TYPE C	3223		+++++
ZELFONTLEDENDE VLOEISTOF, TYPE C, MET TEMPERATUURBEHEERSING	3233	Vervoer verboden	

ZELFONTLEDENDE VLOEISTOF, TYPE D	3225		+++++
ZELFONTLEDENDE VLOEISTOF, TYPE D, MET TEMPERATUURBEHEERSING	3235	Vervoer verboden	
ZELFONTLEDENDE VLOEISTOF, TYPE E	3227		+++++
ZELFONTLEDENDE VLOEISTOF, TYPE E, MET TEMPERATUURBEHEERSING	3237	Vervoer verboden	
ZELFONTLEDENDE VLOEISTOF, TYPE F	3229		+++++
ZELFONTLEDENDE VLOEISTOF, TYPE F, MET TEMPERATUURBEHEERSING	3239	Vervoer verboden	
ZETMEELNITRAAT, droog of bevochtigd met minder dan 20 massa-% water	0146		360200
ZETMEELNITRAAT, BEVOCHTIGD met ten minste 20 massa-% water	1337		360200
ZIEKENHUISAFVAL, ONGESPECIFICEERD, N.E.G.	3291		382530
ZILVERARSENIET	1683		284329
ZILVERCYANIDE	1684		284329
ZILVERNITRAAT	1493		284321
ZILVERPIKRAAT, BEVOCHTIGD met ten minste 30 massa-% water	1347		284329
ZINKAMMONIUMNITRIET	1512		283410
ZINKARSENAAT	1712		284290
ZINKARSENAAT EN ZINKARSENIET, MENGSEL	1712		284290
ZINKARSENIET	1712		284290
ZINKAS	1435		262019
ZINKBROMAAT	2469		282990
ZINKCHLORAAT	1513		282919
ZINKCHLORIDE, OPLOSSING	1840		282739
ZINKCHLORIDE, WATERVRIJ	2331		282739
ZINKCYANIDE	1713		283719
ZINKDITHIONIET	1931		283190
ZINKFLUOROSILICAAT	2855		282690
ZINKFOSFIDE	1714		284800
ZINKNITRAAT	1514		283429
ZINKPERMANGANAAT	1515		284169
ZINKPEROXIDE	1516		281700
ZINKPOEDER	1436		790390
ZINKRESINAAT	2714		380620
ZINKSTOF	1436		790310
ZIRKONIUM, DROOG, in de vorm van platen, stroken of opgerolde draad (dunner dan 18 µm)	2009		810990
ZIRKONIUM, DROOG, in de vorm van opgerolde draad, platen en stroken (dunner dan 254 µm maar niet dunner dan 18 µm)	2858		810990
ZIRKONIUM, GESUSPENDEERD IN EEN BRANDBARE VLOEISTOF	1308		810920
ZIRKONIUMAFVAL	1932		810930
ZIRKONIUMHYDRIDE	1437		285000
ZIRKONIUMNITRAAT	2728		283429
ZIRKONIUMPIKRAMAAT, droog of bevochtigd met minder dan 20 massa-% water	0236		292229
ZIRKONIUMPIKRAMAAT, BEVOCHTIGD met ten minste 20 massa-% water	1517		292229
ZIRKONIUMPOEDER, BEVOCHTIGD met ten minste 25 massa-% water	1358		810920

ZIRKONIUMPOEDER, DROOG	2008		810920
ZIRKONIUMTETRACHLORIDE	2503		282739
ZOUTZUUR: zie	1789		280610
ZUURSTOF, SAMENGEPERST	1072		280440
ZUURSTOF, STERK GEKOELD, VLOEIBAAR	1073		280440
ZUURSTOFDIFLUORIDE, SAMENGEPERST	2190		281290
ZUURSTOFGENERATOR, CHEMISCH	3356		902000
ZWART BUSKRUIT, korrels of poeder	0027		360200
ZWART BUSKRUIT, GEPERST	0028		360200
ZWART BUSKRUIT, IN PELLETS	0028		360200
ZWAVEL	1350		250300 280200
ZWAVEL, GESMOLTEN	2448		250300
ZWAVELCHLORIDEN	1828		281210
ZWAVELDIOXIDE	1079		281129
ZWAVELHEXAFLUORIDE	1080		281290
ZWAVELIGZUUR	1833		281119
ZWAVELKOOLSTOF: zie	1131		281310
ZWAVELTETRAFLUORIDE	2418		281290
ZWAVELTRIOXIDE, GESTABILISEERD	1829		281129
ZWAVELWATERSTOF: zie	1053		281119
ZWAVELZUUR met meer dan 51% zuur	1830		280700
ZWAVELZUUR met ten hoogste 51% zuur	2796		280700
ZWAVELZUUR, AFGEWERKT	1832		280700 382569
ZWAVELZUUR, ROKEND	1831		280700
Zwavelzuuranhydride, gestabiliseerd: zie	1829		281129

# Hoofdstuk 3.3

## BIJZONDERE BEPALINGEN VAN TOEPASSING OP BEPAALDE STOFFEN OF VOORWERPEN

**3.3.1** Indien in kolom (6) van de tabel A in hoofdstuk 3.2 is aangegeven dat voor een stof of voorwerp een bijzondere bepaling geldt, dan zijn de betekenis en de voorschriften van die bijzondere bepaling hieronder vermeld.

- 16 Monsters van nieuwe of bestaande ontplofbare stoffen of voorwerpen mogen worden vervoerd zoals aangegeven door de bevoegde autoriteiten (zie 2.2.1.1.3) voor o.a. de volgende doeleinden: beproeving, indeling, onderzoek en ontwikkeling, kwaliteitscontrole, of als een handelsmonster. De massa van monsters van ontplofbare stoffen, die niet zijn bevochtigd of gedesensibiliseerd, is beperkt tot 10 kg in kleine colli, overeenkomstig de bepalingen van de bevoegde autoriteit. De massa van monsters van ontplofbare stoffen, die zijn bevochtigd of gedesensibiliseerd, is beperkt tot 25 kg.
- 23 Hoewel deze stof brandgevaar oplevert, levert deze alleen een dergelijk gevaar op onder extreme omstandigheden van brand in besloten ruimten.
- 32 Deze stof is niet onderworpen aan de voorschriften van het RID, indien deze zich in een andere vorm bevindt.
- 37 Deze stof is niet onderworpen aan de voorschriften van het RID, indien deze gecoat is.
- 38 Deze stof is niet onderworpen aan de voorschriften van het RID, indien deze ten hoogste 0,1 massa-% calciumcarbide bevat.
- 39 Deze stof is niet onderworpen aan de voorschriften van het RID, indien deze minder dan 30 massa-% of ten minste 90 massa-% silicium bevat.
- 43 Indien deze stoffen als pesticiden ten vervoer worden aangeboden, moeten zij worden vervoerd, ingedeeld onder de desbetreffende positie voor het pesticide en in overeenstemming met de betreffende voorschriften voor het pesticide. (zie 2.2.61.1.10 tot en met 2.2.61.1.11.2)
- 45 Antimoonsulfiden en -oxiden met een arseengehalte van niet meer dan 0,5%, berekend op de totale massa, zijn niet onderworpen aan de voorschriften van het RID.
- 47 Ferricyaniden en ferrocyaniden zijn niet onderworpen aan de voorschriften van het RID.
- 48 Deze stof is niet ten vervoer toegelaten, indien zij meer dan 20% cyaanwaterstof bevat.
- 59 Deze stoffen zijn niet onderworpen aan de voorschriften van het RID, indien zij ten hoogste 50% magnesium bevatten.
- 60 Indien de concentratie hoger is dan 72 % is deze stof niet ten vervoer toegelaten.
- 61 De technische benaming van een pesticide, waarmee de juiste vervoersnaam moet worden aangevuld, moet zijn:  
de algemeen gebruikelijke, door de ISO goedgekeurde benaming zijn (zie ISO-norm 1750:1981 "Pesticides and other agrochemicals – common names", zoals gewijzigd), of een andere benaming overeenkomstig de "The WHO Recommended Classification of Pesticides by Hazard and Guidelines to Classification", of de benaming van de werkzame stof (zie ook 3.1.2.8.1 en 3.1.2.8.1.1).
- 62 Deze stof is niet onderworpen aan de voorschriften van het RID indien deze stof ten hoogste 4% natriumhydroxide bevat.
- 65 Waterige oplossingen van waterstofperoxide met minder dan 8% waterstofperoxide zijn niet onderworpen aan de voorschriften van het RID.
- 66 Cinnabar is niet onderworpen aan de voorschriften van het RID.
- 103 Ammoniumnitriet en mengsels van een anorganisch nitriet met een ammoniumzout zijn niet ten vervoer toegelaten.
- 105 Nitrocellulose die voldoet aan de beschrijvingen van UN-nummer 2556 of 2557 mag worden ingedeeld in klasse 4.1.
- 113 Chemisch instabiele mengsels zijn niet ten vervoer toegelaten.
- 119 Onder koelmachines vallen machines of andere apparaten die zijn ontworpen voor het specifieke

doel voedsel of andere producten in een inwendig compartiment op een lage temperatuur te houden, alsmede airconditioners. Koelmachines en bestanddelen van koelmachines zijn niet onderworpen aan de voorschriften van het RID, indien zij minder dan 12 kg gas van klasse 2, groep A of O volgens 2.2.2.1.3 bevatten, of indien zij minder dan 12 l ammoniakoplossing (UN-nummer 2672) bevatten.

- 122 De bijkomende gevaren en het UN-nummer (algemene positie) voor alle nu reeds ingedeelde formuleringen van organische peroxiden zijn aangegeven in 2.2.52.4, 4.1.4.2 verpakkingsinstructie IBC 520 en 4.2.5.2.6 transporttankinstructie T23.
- 123 *(Gereserveerd)*
- 127 Een ander inert materiaal of mengsel van inerte materialen mag worden gebruikt, onder voorwaarde dat dit inerte materiaal ten minste even sterk flegmatiserende eigenschappen bezit.
- 131 De geflegmatiseerde stof moet duidelijk minder gevoelig zijn dan het droge PETN.
- 135 Het natriumdihydraat van dichloorisocyanuurzuur voldoet niet aan de criteria voor opname in klasse 5.1 en is niet onderworpen aan de voorschriften van het RID tenzij het voldoet aan de criteria voor opname in een andere klasse.
- 138 p-Broombenzylcyanide is niet onderworpen aan de voorschriften van het RID.
- 141 Stoffen die een voldoende warmtebehandeling hebben ondergaan, zodat zij tijdens het vervoer geen gevaar vertonen, zijn niet onderworpen aan de voorschriften van het RID.
- 142 Meel van sojabonen, dat met oplosmiddel geëxtraheerd is en niet meer dan 1,5% olie en 11% vocht bevat en dat nagenoeg vrij is van brandbaar oplosmiddel, is niet onderworpen aan de voorschriften van het RID.
- 144 Waterige oplossingen van ethylalcohol met ten hoogste 24 vol.-% alcohol zijn niet onderworpen aan de voorschriften van het RID.
- 145 Alcoholische dranken van verpakkingsgroep III zijn niet onderworpen aan de voorschriften van het RID, indien zij worden vervoerd in houders met een inhoud van ten hoogste 250 liter.
- 152 De indeling van deze stof hangt af van de korrelgrootte en van de verpakking van de stof, maar grenswaarden zijn niet proefondervindelijk vastgesteld. De juiste indeling van deze stof moet geschieden volgens 2.2.1.
- 153 Deze positie is alleen van toepassing indien op grond van beproevingen is aangetoond dat de stoffen bij contact met water niet brandbaar zijn, noch een neiging vertonen tot zelfontbranding en dat het ontstane gasmengsel niet brandbaar is.
- 162 *(Geschrapt)*.
- 163 Stoffen die in tabel A van hoofdstuk 3.2 met name genoemd zijn, mogen niet onder deze positie worden vervoerd. Stoffen die onder deze positie worden vervoerd mogen ten hoogste 20 % nitrocellulose bevatten onder voorwaarde dat de nitrocellulose ten hoogste 12,6 % stikstof in de droge stof bevat.
- 168 Asbest, dat zodanig in een natuurlijk of kunstmatig bindmiddel (zoals cement, kunststof, asfalt, harsen of ertsen) is opgenomen of daaraan is gebonden dat tijdens het vervoer geen gevaarlijke hoeveelheden asbestvezels, die ingeademd kunnen worden, kunnen vrijkomen, is niet onderworpen aan de voorschriften van het RID. Asbesthoudende fabricaten, die zodanig verpakt zijn, dat tijdens het vervoer geen gevaarlijke hoeveelheden asbestvezels, die ingeademd kunnen worden, kunnen vrijkomen, zijn eveneens niet onderworpen aan de voorschriften van het RID.
- 169 Ftaalzuuranhydride in vaste vorm en tetrahydroftaalzuuranhydriden met ten hoogste 0,05% maleïnezuuranhydride zijn niet onderworpen aan de voorschriften van het RID. Ftaalzuuranhydride met ten hoogste 0,05% maleïnezuuranhydride, in gesmolten toestand, bij een temperatuur hoger dan het vlampunt, moet worden ingedeeld onder UN-nummer 3256.
- 172 Voor radioactieve stoffen met een of meerdere bijkomende gevaren:
- moet de stof zijn ingedeeld in verpakkingsgroep I, II of III, zo nodig door toepassing van de verpakkingsgroepcriteria van deel 2, overeenkomstig de aard van het overheersende bijkomend gevaar;
  - moeten de colli van etiketten voor bijkomende gevaren zijn voorzien overeenkomstig alle bijkomende gevaren, die de stoffen vertonen; overeenkomstige grote etiketten moeten op wagens of grote containers zijn aangebracht in overeenstemming met de betreffende voorschriften van 5.3.1;

- c) moet ten behoeve van de documentatie en kenmerking van de colli de juiste vervoersnaam worden gevolgd door, tussen haakjes, de namen van de bestanddelen die het meest bijdragen aan dit bijkomend gevaar / deze bijkomende gevaren;
- d) moet het vervoersdocument voor gevaarlijke goederen tussen haakjes de modelnummer(s) van het etiket vermelden overeenkomstig elk bijkomend gevaar volgend op het klassennummer "7" en, indien toegewezen, de verpakkingsgroep overeenkomstig 5.4.1.1.1 d).

Zie voor de verpakking ook 4.1.9.1.5.

- 177 Bariumsulfaat is niet onderworpen aan de voorschriften van het RID.
- 178 Deze benaming mag alleen worden gebruikt indien geen andere geschikte benaming in de tabel A in hoofdstuk 3.2 voorkomt, en alleen met toestemming van de bevoegde autoriteit van het land van herkomst (zie 2.2.1.1.3).
- 181 Colli die stoffen van dit type bevatten, moeten zijn voorzien van een etiket volgens model nr.1 (zie 5.2.2.2.2), tenzij de bevoegde autoriteit van het land van herkomst toestemming heeft verleend voor het weglaten van dit etiket voor het gebruikte type verpakking, omdat uit de beproevingsresultaten is gebleken dat de stof in een dergelijke verpakking geen explosief gedrag vertoont (zie 5.2.2.1.9).
- 182 De groep van alkalimetalen omvat de elementen lithium, natrium, kalium, rubidium en cesium.
- 183 De groep van aardalkalimetalen omvat de elementen magnesium, calcium, strontium en barium.
- 186 Voor het bepalen van het ammoniumnitraatgehalte moeten alle nitraationen, waarvoor in het mengsel een moleculair equivalente hoeveelheid ammoniumionen aanwezig is, worden berekend als ammoniumnitraat.
- 188 Ten vervoer aangeboden cellen en batterijen zijn niet onderworpen aan andere voorschriften van het RID, indien zij voldoen aan de volgende voorschriften:
  - a) Het lithiumgehalte mag voor een metallisch lithium of lithiumlegering bevattende cel ten hoogste 1 g bedragen, en voor een cel met lithiumionen mag de energie-inhoud in watt-uur niet meer bedragen dan 20 Wh;
  - b) Het lithiumgehalte mag voor een metallisch lithium of lithiumlegering bevattende batterij ten hoogste 2 g bedragen en voor een batterij met lithiumionen mag de energie-inhoud in watt-uur niet meer bedragen dan 100 Wh. Lithium-ion-batterijen onderworpen aan deze bepaling moeten op de buitenmantel gemerkt zijn met de energie-inhoud in watt-uur, behalve die welke vóór 1 januari 2009 vervaardigd zijn;
  - c) Elke cel of batterij voldoet aan de voorschriften van 2.2.9.1.7 a) en e);
  - d) Cellen en batterijen moeten, behalve indien zij in apparatuur zijn ingebouwd, worden verpakt in binnenverpakkingen, die de cel of de batterij volledig insluiten. Cellen en batterijen moeten zodanig zijn beschermd dat kortsluitingen worden voorkomen. Dit omvat bescherming tegen contact met geleidende materialen binnen dezelfde verpakking, dat tot kortsluiting zou kunnen leiden. De binnenverpakkingen moeten in sterke buitenverpakkingen zijn verpakt, die overeenkomen met de bepalingen van 4.1.1.1, 4.1.1.2 en 4.1.1.5;
  - e) Cellen en batterijen moeten indien zij in apparatuur zijn ingebouwd, zijn beschermd tegen beschadiging en kortsluiting, en de apparatuur moet met effectieve middelen zijn uitgerust om een onbedoelde activering te voorkomen. Dit voorschrift is niet van toepassing op inrichtingen die bedoeld werkzaam zijn tijdens het vervoer (radiofrequentie-identificatie (RFID)-zendapparaten, horloges, sensoren, enz.) en die niet in staat zijn om een gevaarlijke warmteontwikkeling te doen ontstaan. Indien batterijen in apparatuur zijn ingebouwd, moet de apparatuur in sterke buitenverpakkingen zijn verpakt die van een geschikt materiaal zijn vervaardigd van voldoende sterkte en ontwerp in relatie tot de inhoud van de verpakking en het gebruik waarvoor deze bestemd is, tenzij er een gelijkwaardige bescherming van de batterij wordt geboden door de apparatuur waarin deze zich bevindt;
  - f) Behalve in het geval van colli die knoocelbatterijen ingebouwd in apparatuur (met inbegrip van printplaten), of niet meer dan vier cellen ingebouwd in apparatuur of niet meer dan twee batterijen ingebouwd in apparatuur bevatten, moet elk collo met de volgende aanduidingen zijn gemerkt:
    - i) een aanduiding dat het collo "LITHIUM-METAAL" of "LITHIUM-ION" cellen of batterijen bevat, al naar gelang;

- ii) een aanduiding dat het collo met zorg moet worden behandeld en dat ontstekingsgevaar bestaat indien het collo wordt beschadigd;
  - iii) een aanduiding dat in geval van beschadiging van het collo speciale procedures moeten worden gevolgd met inbegrip van inspectie en zo nodig opnieuw verpakken; en
  - iv) een telefoonnummer voor aanvullende informatie;
- g) Elke zending van één of meer colli die overeenkomstig onderdeel f) gemerkt zijn, moet worden begeleid door een document waarin het volgende moet zijn opgenomen:
- i) een aanduiding dat het collo "LITHIUM-METAAL" of "LITHIUM-ION" cellen of batterijen bevat, al naar gelang;
  - ii) een aanduiding dat het collo met zorg moet worden behandeld en dat ontstekingsgevaar bestaat indien het collo wordt beschadigd;
  - iii) een aanduiding dat in geval van beschadiging van het collo speciale procedures moeten worden gevolgd met inbegrip van inspectie en zo nodig opnieuw verpakken; en
  - iv) een telefoonnummer voor aanvullende informatie;
- h) Behalve indien batterijen zijn ingebouwd in apparatuur, moet elk collo in staat zijn een valproef van een hoogte van 1,2 m in elke oriëntatierichting te doorstaan zonder beschadiging van de cellen of batterijen die zich daarin bevinden, zonder verschuiven van de inhoud zodat de batterijen (of cellen) onderling in contact komen en zonder vrijkomen van de inhoud; en
- i) Behalve indien batterijen ingebouwd zijn in of verpakt met apparatuur, mag de bruto massa van de colli 30 kg niet overschrijden.

Het hierboven en elders in het RID gebruikte begrip "lithiumgehalte" betekent de massa van het lithium in de anode van een cel met metallisch lithium of lithiumlegering.

Er bestaan aparte posities voor batterijen met metallisch lithium en lithium-ion-batterijen om het vervoer van deze batterijen voor bepaalde vervoersmodaliteiten te vergemakkelijken en de toepassing van verschillende noodmaatregelen mogelijk te maken.

- 190 Spuitbussen moeten zijn voorzien van bescherming tegen onbedoeld leeglopen. Spuitbussen met een inhoud van ten hoogste 50 ml die alleen niet giftige bestanddelen bevatten, zijn niet onderworpen aan de voorschriften van het RID.
- 191 Houders, klein met een inhoud van ten hoogste 50 ml die alleen niet giftige bestanddelen bevatten, zijn niet onderworpen aan de voorschriften van het RID.
- 194 Het UN-nummer van de algemene positie voor alle thans ingedeelde zelfontledende stoffen zijn aangegeven in 2.2.4.1.4.
- 196 Formuleringen die bij beproevingen in het laboratorium noch detoneren in toestand van cavitatie noch deflagreren, niet reageren bij verwarming onder insluiting en geen explosief vermogen vertonen, mogen onder deze positie worden vervoerd. De formulering moet ook thermisch stabiel zijn [d.w.z. de temperatuur van zelfversnellende ontleding (SADT) voor een collo van 50 kg bedraagt tenminste 60 °C]. Formuleringen die niet aan deze criteria voldoen, moeten worden vervoerd onder de bepalingen van klasse 5.2 (zie 2.2.52.4).
- 198 Oplossingen van nitrocellulose, die ten hoogste 20% nitrocellulose bevatten, mogen als verf, parfumerieproducten resp. drukinkt worden vervoerd. (Zie UN-nummers 1210, 1263, 1266, 3066, 3469 en 3470)
- 199 Loodverbindingen die slechts tot ten hoogste 5% oplosbaar zijn indien ze gedurende één uur bij een temperatuur van 23 °C ± 2 °C in een mengverhouding van 1:1000 met 0,07M zoutzuur geroerd worden (zie ISO 3711:1990 "Loodchromaatpigmenten en loodchromaat/molybdaatpigmenten - specificaties en beproevingsmethoden"), worden als onoplosbaar beschouwd en zijn niet onderworpen aan de voorschriften van het RID, tenzij ze voldoen aan de criteria voor opname in een andere klasse.
- 201 Aanstekers en navulpatronen voor aanstekers moeten voldoen aan de voorschriften van de staat, waar zij gevuld zijn. Zij moeten voorzien zijn van een bescherming die het onopzettelijk leeglopen tegengaat. De vloeistoffase van het gas mag niet hoger zijn dan 85% van de inhoud van de houder bij 15 °C. De houders, inclusief de sluitingen, moeten een inwendige druk kunnen weerstaan die gelijk is aan tweemaal de druk van het vloeibaar gemaakte koolwaterstofgas bij een temperatuur van 55 °C. De ventielen en ontstekingsmechanismen moeten op veilige wijze verzegeld, met plakband omwikkeld of op een andere wijze vastgezet of ontworpen zijn, zodat een inwerkingtreding

of vrijkomen van de inhoud tijdens het vervoer verhinderd wordt. Aanstekers mogen niet meer dan 10 g vloeibaar gemaakt koolwaterstofgas bevatten. Navulpatronen voor aanstekers mogen niet meer dan 65 g vloeibaar gemaakt koolwaterstofgas bevatten.

**Opmerking:** Zie voor aanstekers als afvalstof, die gescheiden worden ingezameld, hoofdstuk 3.3, bijzondere bepaling 654.

- 203 Deze positie mag niet worden gebruikt voor UN 2315 POLYCHLOORBIFENYLEN, VLOEIBAAR en UN 3432 POLYCHLOORBIFENYLEN, VAST.
- 204 *(Geschrapt).*
- 205 Deze positie mag niet worden gebruikt voor UN 3155 PENTACHLOORFENOL.
- 207 Polymeren in granulaatvorm en kunststof persmassa's kunnen bestaan uit polystyreen, polymethylmethacrylaat of een ander polymeer.
- 208 De voor de handel bestemde kwaliteit van calciumnitraathoudende meststof, die hoofdzakelijk bestaat uit een dubbelzout (calciumnitraat en ammoniumnitraat) en die ten hoogste 10% ammoniumnitraat en ten minste 12% kristalwater bevat, is niet onderworpen aan de voorschriften van het RID.
- 210 Toxinen van plantaardige, dierlijke of bacteriële oorsprong die infectueuze stoffen bevatten, of toxinen die zich in infectueuze stoffen bevinden, moeten worden ingedeeld in klasse 6.2.
- 215 Deze positie is alleen van toepassing op de technisch zuivere stof of op daarvan afgeleide formuleringen die een SADT bezitten hoger dan 75 °C; zij is derhalve niet van toepassing op formuleringen die zelfontledende stoffen zijn. (Voor zelfontledende stoffen, zie 2.2.41.4.)  
Op homogene mengsels met ten hoogste 35 massa-% azodicarbonamide en ten minste 65% van een inerte stof zijn de voorschriften van het RID niet van toepassing, voor zover niet wordt voldaan aan de criteria van een andere klasse.
- 216 Mengsels van vaste stoffen, die niet zijn onderworpen aan de voorschriften van het RID, met brandbare vloeistoffen, mogen onder deze positie worden vervoerd, zonder dat eerst de indelingscriteria van klasse 4.1 worden toegepast, onder voorwaarde dat geen overtollige vloeistof zichtbaar is op het moment van het laden van de stof of van het sluiten van de verpakking, de wagen of de container. Luchtdicht gesloten kleine verpakkingen en voorwerpen die minder dan 10 ml bevatten van een brandbare vloeistof van verpakkingsgroep II of III, geabsorbeerd in een vast materiaal, zijn niet onderworpen aan het RID, onder voorwaarde dat zich geen ongebonden vloeistof bevindt in de kleine verpakking of het voorwerp.
- 217 Mengsels van vaste stoffen, die niet zijn onderworpen aan de voorschriften van het RID, met giftige vloeistoffen, mogen onder deze positie worden vervoerd, zonder dat eerst de indelingscriteria van klasse 6.1 worden toegepast, onder voorwaarde dat geen overtollige vloeistof zichtbaar is op het moment van het laden van de stof of van het sluiten van de verpakking, de wagen of de container. Deze positie mag niet worden gebruikt voor vaste stoffen, die een vloeistof van verpakkingsgroep I bevatten.
- 218 Mengsels van vaste stoffen, die niet zijn onderworpen aan de voorschriften van het RID, met bijtende vloeistoffen, mogen onder deze positie worden vervoerd, zonder dat eerst de indelingscriteria van klasse 8 worden toegepast, onder voorwaarde dat geen overtollige vloeistof zichtbaar is op het moment van het laden van de stof of van het sluiten van de verpakking, de wagen of de container.
- 219 Genetisch gemodificeerde micro-organismen (GGMO's) en genetisch gemodificeerde organismen (GGO's) verpakt en gekenmerkt overeenkomstig verpakkingsinstructie P904 van 4.1.4.1 zijn niet onderworpen aan enige ander voorschrift van het RID.  
  
Indien GGMO's en GGO's voldoen aan de criteria voor indeling in klasse 6.1 of 6.2 (zie 2.2.61.1 en 2.2.62.1), zijn de voorschriften van het RID voor het vervoer van giftige stoffen of infectueuze stoffen van toepassing.
- 220 Slechts de technische benaming van het brandbare, vloeibare bestanddeel van deze oplossing of dit mengsel moet na de juiste vervoersnaam tussen haakjes worden aangegeven.
- 221 Stoffen die onder deze positie vallen, mogen niet behoren tot verpakkingsgroep I.
- 224 De stof moet onder normale vervoersomstandigheden vloeibaar blijven, tenzij door beproevingen kan worden aangetoond dat de gevoeligheid in bevroren toestand niet hoger is dan in vloeibare toestand. Zij mag bij een temperatuur hoger dan -15 °C niet bevriezen.
- 225 Brandblusapparaten, die onder deze positie vallen, kunnen ingebouwde startpatronen (patronen voor technische doeleinden van classificatiecode 1.4C of 1.4S, bevatten, zonder dat de classificatie



in klasse 2, groep A of O volgens 2.2.2.1.3 wijzigt, onder voorwaarde dat de totale hoeveelheid deflagrerende (voortdrijvende) ontplofbare stoffen niet meer bedraagt dan 3,2 g per bluseenheid. Brandblusapparaten moeten worden vervaardigd, beproefd, goedgekeurd en geëtiketteerd volgens de bepalingen die worden toegepast in het land van fabricage.

**Opmerking:** “Bepalingen die worden toegepast in het land van fabricage” zijn de bepalingen die van toepassing zijn in het land van fabricage of in het land van gebruik.

De brandblusapparaten onder deze positie zijn onder meer:

- a) Draagbare brandblusapparaten die zijn bedoeld voor handmatig gebruik;
- b) Brandblusapparaten die zijn bedoeld om in luchtvaartuigen te worden geïnstalleerd;
- c) Op wielen gemonteerde brandblusapparaten voor handmatig gebruik;
- d) Brandblusapparaten of -machines die op wielen of op platforms of eenheden met wielen gemonteerd zijn en die op soortgelijke wijze worden vervoerd als (kleine) aanhangwagens, en
- e) Brandblusapparaten die bestaan uit een niet-verrolbaar drukvat en apparatuur en die bijvoorbeeld met een vorkheftruck of kraan worden geladen en gelost.

**Opmerking:** Drukhouders die gassen bevatten voor gebruik in bovengenoemde brandblusapparaten of voor gebruik in vast opgestelde brandblusinstallaties moeten voldoen aan de vereisten van hoofdstuk 6.2 en aan alle voorschriften die van toepassing zijn op het betreffende gas wanneer deze drukhouders afzonderlijk worden vervoerd.

- 226 Formuleringen van deze stof, die ten minste 30% niet-vluchtig, niet-brandbaar flegmatiseermiddel bevatten, zijn niet onderworpen aan de voorschriften van het RID.
- 227 Het gehalte ureumnitraat mag indien dit is geflegmatiseerd met water en anorganische, inerte stoffen, niet meer bedragen dan 75 massa-% en het mengsel mag tijdens de beproeving van serie 1, type (a), beschreven in het Handboek beproevingen en criteria, deel I, niet in staat blijken te detoneren.
- 228 Mengsels die niet voldoen aan de criteria van brandbare gassen (zie 2.2.2.1.5), moeten worden ingedeeld in UN-nummer 3163.
- 230 Lithiumcellen en -batterijen mogen, ingedeeld in deze positie, worden vervoerd, indien zij voldoen aan de voorschriften van 2.2.9.1.7.
- 235 Deze positie is van toepassing op voorwerpen die ontplofbare stoffen van klasse 1 bevatten en die eveneens gevaarlijke goederen van andere klassen kunnen bevatten. Deze voorwerpen worden gebruikt om de veiligheid in voertuigen, schepen of luchtvaartuigen te vergroten – zoals gasgeneratoren voor airbags, airbagmodules of aanspaninrichtingen voor veiligheidsgordels en pyromechanische inrichtingen.
- 236 Polyesterharskits bestaan uit twee componenten: een basisproduct (klasse 3, verpakkingsgroep II of III) en een activator (organisch peroxide). Het organische peroxide moet van het type D, E of F zijn, waarvoor temperatuurbeheersing niet is vereist. Volgens de criteria voor klasse 3, toegepast op het basisproduct, moet de verpakkingsgroep II of III zijn. De maximale hoeveelheid, waarnaar wordt verwezen in kolom (7a) van tabel A van hoofdstuk 3.2, is van toepassing op het basisproduct.
- 237 De membraanfilters, met inbegrip van papieren scheidingsbladen, deklagen of verstevigingsmaterialen, enz., die tijdens het vervoer aanwezig zijn, mogen niet een detonatie kunnen propageren, indien zij worden onderworpen aan één van de beproevingen, beschreven in het Handboek beproevingen en criteria, deel I, Beproevingsserie 1 (a). Bovendien kan de bevoegde autoriteit op grond van de resultaten van geschikte beproevingen van de verbrandingssnelheid, rekening houdend met de standaard beproevingen in het Handboek beproevingen en criteria, deel III, subsectie 33.2.1, bepalen, dat membraanfilters van nitrocellulose, in de vorm waarin zij moeten worden vervoerd, niet onderworpen zijn aan de voorschriften die van toepassing zijn op brandbare vaste stoffen in klasse 4.1.
- 238 a) Accumulatoren (batterijen) worden beschouwd van het gesloten type te zijn, indien zij de hieronder aangegeven vibratiebeproeving en drukverschilbeproeving kunnen doorstaan, zonder dat accumulatorvloeistof vrijkomt.

**Vibratiebeproeving:** De accumulator wordt stevig vastgeklemd op het plateau van een vibratiemachine en blootgesteld aan een eenvoudige sinusvormige beweging met een amplitude van 0,8 mm (1,6 mm totale uitslag). De frequentie wordt gewijzigd in stappen van 1 Hz/min tussen 10 Hz en 55 Hz. De volledige reeks van frequenties wordt in beide richtingen doorlopen in  $95 \pm 5$  minuten voor elke positie, waarin de accumulator is gemonteerd (vibratierichting). De accumulator

wordt beproefd in drie posities, die loodrecht op elkaar staan (hierbij inbegrepen een positie, waarbij de vulopeningen en de ontluchtingsopeningen, voor zover aanwezig, zich in een omgekeerde positie bevinden) gedurende perioden van gelijke tijdsduur.

**Drukverschilbeproeving:** In aansluiting op de vibratietest wordt de accumulator gedurende zes uren onderworpen aan een drukverschil van ten minste 88 kPa bij een temperatuur van  $24\text{ }^{\circ}\text{C} \pm 4\text{ }^{\circ}\text{C}$ . De accumulator wordt beproefd in drie posities, die loodrecht op elkaar staan (hierbij inbegrepen een positie, waarbij de vulopeningen en de ontluchtingsopeningen, voor zover aanwezig, zich in een omgekeerde positie bevinden) gedurende ten minste zes uren in elke positie.

b) Accumulatoren (batterijen) van het gesloten type zijn niet onderworpen aan de voorschriften van het RID, indien, het elektrolyt bij een temperatuur van  $55\text{ }^{\circ}\text{C}$  niet uit een gescheurde of gebarsten omhulling stroomt, er geen vrije vloeistof is om weg te stromen en indien de polen, in de verpakking voor vervoer, tegen kortsluiting zijn beschermd.

- 239 De batterijen of cellen mogen, met uitzondering van natrium, zwavel of natriumverbindingen (zoals natriumpolysulfiden en natriumtetrachlooraluminaat), geen gevaarlijke stoffen bevatten. De batterijen of cellen mogen niet ten vervoer worden aangeboden bij een temperatuur, waarbij het daarin aanwezige elementaire natrium vloeibaar kan worden, tenzij dit geschiedt met toestemming van en onder voorwaarden, vastgesteld door de bevoegde autoriteit van het land van herkomst. Indien het land van herkomst geen Staat die partij bij het RID is, moeten de toestemming en de vervoersvoorwaarden worden erkend door de bevoegde autoriteit van de eerste RID-Verdragsstaat, die bij de zending betrokken is.  
De cellen moeten bestaan uit hermetisch gesloten metalen omhulsels, die de gevaarlijke stoffen volledig omsluiten en die zo zijn geconstrueerd en gesloten, dat het vrijkomen van deze stoffen onder normale vervoersomstandigheden wordt voorkomen.  
De batterijen moeten bestaan uit cellen, die volledig zijn omsloten door en vastzitten in een metalen omhulsel, dat zo is geconstrueerd en gesloten, dat het vrijkomen van de gevaarlijke stoffen onder normale vervoersomstandigheden wordt voorkomen.
- 240 Zie de laatste Opmerking in 2.2.9.1.7.
- 241 Deze formulering moet zodanig zijn geprepareerd, dat het mengsel homogeen blijft en dat tijdens het vervoer geen fasenscheiding plaatsvindt. Aan de voorschriften van het RID zijn niet onderworpen:  
  
Formuleringen met een laag gehalte nitrocellulose, die geen gevaarlijke eigenschappen vertonen, indien zij worden onderworpen aan de beproevingen van de vatbaarheid voor detonatie, deflagratie of explosie, bij verwarming onder opsluiting overeenkomstig de beproevingen van de series 1 (a), 2 (b) en 2 (c) van deel I van het Handboek beproevingen en criteria, en die zich niet gedragen als brandbare stoffen, indien zij aan beproevingen No. 1 van het Handboek beproevingen en criteria, deel III, subsectie 33.2.1.4 worden onderworpen (voor deze beproevingen moet de stof in plaatjes, voor zover nodig, worden gemalen en gezeefd om de korrelgrootte te reduceren tot minder dan 1,25 mm).
- 242 Zwavel is niet onderworpen aan de voorschriften van het RID indien de zwavel zich in bijzondere vorm bevindt (bijvoorbeeld parels, granulaat, pellets, tabletten of vlokken).
- 243 Benzine (motorbrandstof) voor het gebruik in ontstekingsmotoren (bijv. in auto's, vast opgestelde motoren en andere motoren) moet in deze positie worden ingedeeld, ongeacht variaties in vluchtigheid.
- 244 Deze positie omvat bijv. aluminiumdross, aluminiumschuim, gebruikte kathoden, gebruikte bekleding van het bad en slakken van aluminiumzouten.
- 247 Alcoholische dranken met meer dan 24 vol.-% en ten hoogste 70 vol.-% alcohol mogen, voor zover zij worden vervoerd in het kader van hun fabricageproces, in houten tonnen met een inhoud van meer dan 250 liter en ten hoogste 500 liter worden vervoerd, die, voor zover van toepassing, voldoen aan de algemene voorschriften in 4.1.1, onder de volgende voorwaarden:
- De houten tonnen moeten vóór het vullen op dichtheid worden onderzocht;
  - Er moet voldoende ledige ruimte (ten minste 3%) worden overgelaten voor de uitzetting van de vloeistof;
  - De houten tonnen moeten worden vervoerd met de spongaten naar boven gericht;
  - De houten tonnen moeten worden vervoerd in containers die voldoen aan de voorschriften van de CSC. De houten tonnen moeten zijn geplaatst op speciale sleden en zij moeten met geschikte middelen zijn vastgezet, zodat zij tijdens het vervoer op geen enkele wijze kunnen verschuiven.

- 249 Ferrocerium, gestabiliseerd tegen corrosie met een ijzergehalte van ten minste 10% is niet onderworpen aan de voorschriften van het RID.
- 250 Deze positie mag slechts worden gebruikt voor monsters van chemische stoffen, die voor analysedoeleinden zijn genomen in verband met de toepassing van de Overeenkomst inzake het verbod van de ontwikkeling, fabricage, opslag en het gebruik van chemische wapens en de vernietiging daarvan. Het vervoer van stoffen, die onder deze positie vallen, moet geschieden overeenkomstig de keten van procedures voor de bescherming en de veiligheid, die door de Organisatie voor het verbod op chemische wapens is vastgesteld.
- Het monster van de chemische stof mag pas worden vervoerd, nadat de bevoegde autoriteit of de Directeur-Generaal van de Organisatie voor het verbod op chemische wapens goedkeuring heeft verleend en onder voorwaarde dat het monster voldoet aan de volgende voorschriften:
- a) Het moet zijn verpakt volgens de verpakkingsinstructie 623 van de Technische Instructies van de ICAO (zie S-3-8 van het Supplement); en
  - b) Tijdens het vervoer moet aan het vervoerdocument een exemplaar van het document houdende de vervoersvergunning zijn gehecht, waarin de hoeveelhedsbeperkingen en de verpakkingsvoorschriften zijn aangegeven.
- 251 De positie UN 3316 CHEMISCHE REAGENTIASSET of UN 3316 SET VOOR EERSTE HULP is bedoeld voor dozen, cassettes, etc., die kleine hoeveelheden gevaarlijke stoffen bevatten, die voor bijvoorbeeld medische, analyse-, beproevings- of reparatiedoeleinden worden gebruikt. Deze reagentiasets mogen geen gevaarlijke stoffen bevatten waarvoor in kolom (7a) van tabel A in hoofdstuk 3.2 de hoeveelheid "0" is aangegeven.
- De bestanddelen van deze sets mogen niet op gevaarlijke wijze met elkaar reageren (zie "gevaarlijke reactie" in 1.2.1). De totale hoeveelheid gevaarlijke stoffen per set mag niet meer zijn dan 1 liter of 1 kg. De verpakkingsgroep, die wordt toegekend aan de complete set, is de meest stringente verpakkingsgroep toegekend aan één van de afzonderlijke stoffen in de set.
- Wanneer de set uitsluitend bestaat uit gevaarlijke goederen waaraan geen verpakkingsgroep is toegekend, hoeft er op het vervoersdocument voor gevaarlijke goederen geen verpakkingsgroep te worden aangegeven.
- Sets die worden vervoerd op wagens bestemd voor eerste hulpdoeleinden of voor gebruik ter plaatse, zijn niet onderworpen aan de voorschriften van het RID.
- Chemische reagentiasets of sets voor eerste hulp, die gevaarlijke goederen in binnenverpakkingen bevatten, in hoeveelheden die de in kolom (7a) van tabel A van hoofdstuk 3.2 voor afzonderlijke stoffen aangegeven grenswaarden voor gelimiteerde hoeveelheden niet overschrijden, mogen worden vervoerd in overeenstemming met hoofdstuk 3.4.
- 252 Waterige oplossingen van ammoniumnitraat met een concentratie van ten hoogste 80 %, met ten hoogste 0,2 % brandbare stoffen, zijn niet onderworpen aan de voorschriften van het RID, onder voorwaarde dat het ammoniumnitraat onder alle vervoersomstandigheden in oplossing blijft.
- 266 Indien deze stof minder alcohol, water of flegmatiseermiddel bevat dan aangegeven, is het vervoer niet toegestaan, tenzij de bevoegde autoriteit een speciale toestemming heeft verleend (zie 2.2.1.1).
- 267 Springstoffen van type C, die chloraten bevatten, moeten worden gescheiden van ontplofbare stoffen die ammoniumnitraat of andere ammoniumzouten bevatten.
- 270 Waterige oplossingen vaste anorganische nitraten van klasse 5.1, waarvan de concentratie bij de laagste temperatuur die tijdens het vervoer kan worden bereikt, niet hoger is dan 80% van de verzadigingsconcentratie, worden geacht niet te voldoen aan de criteria van klasse 5.1.
- 271 Als flegmatiseermiddel mogen lactose, glucose of vergelijkbare middelen worden gebruikt, onder voorwaarde dat de stof ten minste 90 massa-% flegmatiseermiddel bevat. De bevoegde autoriteit kan toestaan dat deze mengsels worden ingedeeld in klasse 4.1 op basis van beproevingen van serie 6c) uit sectie 16 in deel I van het Handboek beproevingen en criteria, uitgevoerd met ten minste drie verpakkingen, gereed voor het vervoer. Mengsels met ten minste 98 massa-% flegmatiseermiddel zijn niet onderworpen aan de voorschriften van het RID.
- Verpakkingen die mengsels bevatten met ten minste 90 massa-% flegmatiseermiddel behoeven niet te zijn voorzien van een etiket volgens model nr. 6.1.
- 272 Deze stof mag niet worden vervoerd overeenkomstig de voorschriften van klasse 4.1, tenzij de bevoegde autoriteit hiervoor toestemming heeft verleend (zie UN-nummer 0143 of UN-nummer 0150, naar gelang van het geval).
- 273 Maneb en maneb-preparaten, die tegen zelfverhitting gestabiliseerd zijn, hoeven niet in klasse 4.2 worden ingedeeld, indien door beproeving kan worden aangetoond, dat een monster in de vorm

van een kubus met een inhoud van  $1 \text{ m}^3$ , niet spontaan ontbrandt en dat de temperatuur in het midden van het monster niet hoger wordt dan  $200 \text{ }^\circ\text{C}$ , indien het monster gedurende 24 uur op een temperatuur van ten minste  $75 \text{ }^\circ\text{C} \pm 2 \text{ }^\circ\text{C}$  wordt gehouden.

- 274 De voorschriften van 3.1.2.8 zijn van toepassing.
- 278 Deze stoffen mogen niet worden ingedeeld en vervoerd, tenzij de bevoegde autoriteit daarvoor toestemming heeft verleend op grond van de resultaten van de beproevingen van serie 2 en een beproeving van serie 6c), van het Handboek beproevingen en criteria, deel I, uitgevoerd op colli, gereed voor het vervoer (zie 2.2.1.1). De bevoegde autoriteit moet de verpakkingsgroep vaststellen op grond van de criteria in 2.2.3 en het verpakkingstype, gebruikt voor de beproeving van serie 6c).
- 279 Deze stof is in deze classificatie of verpakkingsgroep voornamelijk op grond van menselijke ervaring ingedeeld en niet op grond van de strikte toepassing van indelingsvoorschriften van het RID.
- 280 Deze positie is van toepassing op veiligheidsinrichtingen voor voertuigen, schepen of luchtvaartuigen – zoals gasgeneratoren voor airbags, airbagmodules of aanspaninrichtingen voor veiligheidsgordels en pyromechanische inrichtingen die gevaarlijke goederen van klasse 1 of van andere klassen bevatten en voor zover deze voorwerpen worden vervoerd als onderdelen en voor zover deze voorwerpen zoals ten vervoer aangeboden zijn beproefd volgens testreeks 6 (c) van deel I van het Handboek beproevingen en criteria, waarbij noch een explosie van de inrichting, noch een verbrijzeling van de behuizing van de inrichting of drukhouder, noch gevaar van scherfwerking of een thermisch effect is opgetreden, welke de brandbestrijding of andere hulpverlening bij ongevallen in de onmiddellijke nabijheid aanmerkelijk zou kunnen hinderen. Deze positie is niet van toepassing op reddingsmiddelen zoals beschreven in bijzondere bepaling 296 (UN-nummers 2990 en 3072).
- 282 *(Geschrapt).*
- 283 Voorwerpen die een gas bevatten en die bedoeld zijn om te functioneren als schokbreker, met inbegrip van inrichtingen die energie van stoten absorberen, of pneumatische veren, zijn niet onderworpen aan de voorschriften van het RID, onder voorwaarde dat:
- deze voorwerpen een inhoud van de ruimte voor het gas bezitten van ten hoogste 1,6 liter en een vuldruk van ten hoogste 280 bar, waarbij het product van inhoud (liter) en vuldruk (bar) niet meer bedraagt dan 80 (d.w.z. 0,5 liter inhoud en 160 bar vuldruk, 1 liter inhoud en 80 bar vuldruk, 1,6 liter inhoud en 50 bar vuldruk, 0,28 liter inhoud en 280 bar vuldruk);
  - de barstdruk van deze voorwerpen ten minste viermaal de vuldruk bij  $20 \text{ }^\circ\text{C}$  bedraagt voor voorwerpen met ten hoogste 0,5 liter inhoud en 5 maal de vuldruk voor voorwerpen met een inhoud van meer dan 0,5 liter;
  - de voorwerpen van een materiaal zijn gemaakt, dat bij breuk niet versplintert;
  - de voorwerpen zijn vervaardigd overeenkomstig een kwaliteitsnorm aanvaardbaar voor de bevoegde autoriteit; en
  - het constructietype is onderworpen aan een brandproef, waarmee is aangetoond dat het voorwerp de inwendige druk afvoert door middel van een smeltveiligheid of andere drukontlastingsinrichting, zodanig dat het voorwerp niet versplintert en dat het voorwerp niet wegschiet.
- Zie ook 1.1.3.2 d) voor uitrusting die gebruikt wordt voor het functioneren van het voertuig.
- 284 Een zuurstofgenerator, chemisch, die oxiderende stoffen bevat, moet voldoen aan de volgende voorwaarden:
- De generator mag, wanneer hij een ontplofbare activeringsinrichting bevat, slechts ingedeeld in deze positie worden vervoerd indien deze volgens het bepaalde in de Opmerking onder 2.2.1.1.1 b) van de voorschriften van klasse 1 is uitgezonderd;
  - De generator moet zonder verpakking een valproef kunnen doorstaan van een hoogte van 1,8 m op een star, niet veerkrachtig, vlak en horizontaal oppervlak in de positie waarin het risico van schade zo groot mogelijk is, zonder verlies van de inhoud en zonder activering.
  - Indien een generator wordt uitgerust met een activeringsinrichting, dan moet deze van ten minste twee doeltreffende veiligheidsvoorzieningen zijn voorzien, die de generator beschermen tegen een onbedoelde activering.

- 286 Membraanfilters van nitrocellulose, die onder deze positie vallen, elk met een massa van ten

hoogste 0,5 g, zijn niet onderworpen aan de voorschriften van het RID wanneer zij afzonderlijk in een voorwerp of een afgedichte verpakking zitten.

- 288 Deze stoffen mogen niet worden ingedeeld en vervoerd, tenzij de bevoegde autoriteit daarvoor toestemming heeft verleend op grond van de resultaten van de beproevingen van serie 2 en een beproeving van serie 6 (c) van het Handboek beproevingen en criteria, deel I, uitgevoerd op colli, gereed voor het vervoer (zie 2.2.1.1).
- 289 Veiligheidsinrichtingen, elektrisch geïnitieerd en veiligheidsinrichtingen, pyrotechnisch die zijn ingebouwd in wagens, voertuigen, schepen of luchtvaartuigen of in geassembleerde onderdelen daarvan, zoals stuurkolommen, deurpanelen, zittingen, etc., zijn niet onderworpen aan het RID.
- 290 Indien deze radioactieve stof aan de definities en criteria van andere klassen voldoet, zoals gedefinieerd in Deel 2, dan moet deze worden geclassificeerd overeenkomstig het volgende:

a) Indien de stof voldoet aan de criteria voor gevaarlijke goederen in vrijgestelde hoeveelheden, zoals vastgelegd in hoofdstuk 3.5, moeten de verpakkingen overeenkomen met 3.5.2 en voldoen aan de beproevingsvoorschriften van 3.5.3. Alle andere voorschriften van toepassing op radioactieve stoffen, vrijgestelde colli, zoals vastgelegd in 1.7.1.5 zijn van toepassing, zonder verwijzing naar de andere klasse.

b) Indien de hoeveelheid de grenswaarden vastgelegd in 3.5.1.2 overschrijdt, moet de stof worden ingedeeld overeenkomstig het overheersende bijkomende gevaar. In het vervoersdocument moet de stof zijn omschreven met het UN-nummer en de juiste vervoersnaam, van toepassing op de andere klasse, aangevuld met de benaming van toepassing op het radioactieve vrijgestelde collo overeenkomstig kolom (2) van tabel A van hoofdstuk 3.2, en de stof moet worden vervoerd in overeenstemming met de bepalingen van toepassing op dat UN-nummer. Een voorbeeld van de informatie te zien op het vervoersdocument luidt:

“UN 1993BRANDBARE VLOEISTOF, N.E.G. (mengsel van ethanol en toluen), radioactieve stof, vrijgesteld collo – gelimiteerde hoeveelheid stof, 3, VG II”.

Bovendien zijn de voorschriften van 2.2.7.2.4.1 van toepassing.

c) De bepalingen van hoofdstuk 3.4 voor het vervoer van gevaarlijke goederen verpakt in gelimiteerde hoeveelheden zijn niet van toepassing op de stoffen, ingedeeld in overeenstemming met onderdeel b);

d) Indien de stof voldoet aan een bijzondere bepaling, die deze stof vrijstelt van alle bepalingen voor gevaarlijke stoffen van de andere klassen, dan moet deze worden ingedeeld overeenkomstig het UN-nummer van klasse 7 dat van toepassing is zijn alle voorschriften vastgelegd in 1.7.1.5 van toepassing.

- 291 Brandbare, vloeibaar gemaakte gassen moeten zich bevinden in onderdelen van koelmachines. Deze onderdelen moeten worden ontworpen en beproefd voor een druk van ten minste drie maal de bedrijfsdruk van de machines. De koelmachines moeten zodanig zijn ontworpen en vervaardigd dat het vloeibaar gemaakte gas niet kan vrijkomen en dat het gevaar van barsten of scheuren van de onder druk staande bestanddelen onder normale vervoersomstandigheden is uitgesloten. Koelmachines en onderdelen van koelmachines zijn niet onderworpen aan de voorschriften van het RID, indien zij minder dan 12 kg gas bevatten.

292 *(Geschrapt)*

293 De volgende definities zijn van toepassing op lucifers;

a) Stormlucifers zijn lucifers waarvan de koppen zijn geprepareerd met een wrijvingsgevoelig ontstekingsmengsel en een pyrotechnisch mengsel dat met een kleine of geen vlam, maar met een intense hitte brandt;

b) Veiligheidslucifers zijn lucifers die gecombineerd zijn of bevestigd aan het doosje, boekje of stukje karton en die alleen kunnen worden ontstoken door middel van wrijving op een geprepareerd oppervlak;

c) Wrijvingslucifers zijn lucifers die kunnen worden ontstoken door middel van wrijving op een stevig oppervlak;

d) Waslucifers zijn lucifers die kunnen worden ontstoken door middel van wrijving op zowel een geprepareerd oppervlak als een stevig oppervlak.

- 295 De accumulatoren hoeven niet afzonderlijk van een opschrift en een gevaarsetiket te zijn voorzien, indien de gepalletiseerde lading van het juiste opschrift en gevaarsetiket is voorzien.

296 Deze posities zijn van toepassing op reddingsmiddelen zoals reddingseilanden of -vloten, drijflichamen en automatisch opblaasbare glijbanen. Het UN-nummer 2990 is van toepassing op automatisch opblaasbare reddingsmiddelen, het UN-nummer 3072 op niet automatisch opblaasbare reddingsmiddelen. Reddingsmiddelen mogen bevatten:

- a) seinmiddelen (klasse 1), die rook- en lichtkogels mogen bevatten en die in verpakkingen zijn verpakt, die ze tegen een onopzettelijke activering beschermen;
- b) alleen voor UN-nummer 2990, patronen - aandrijfinrichtingen van de subklasse 1.4, compatibiliteitsgroep S - ten behoeve van het automatisch opblaasbare mechanisme, onder voorwaarde dat de hoeveelheid ontplofbare stof per reddingsmiddel niet groter is dan 3,2 g;
- c) samengeperste of vloeibaar gemaakte gassen van klasse 2, groep A of O overeenkomstig 2.2.2.1.3;
- d) accumulatoren (batterijen) (klasse 8) en lithiumbatterijen (klasse 9);
- e) sets voor eerste hulp of reparatiesets, die kleine hoeveelheden gevaarlijke goederen bevatten (bijv. stoffen van klasse 3, 4.1, 5.2, 8 of 9) of
- f) wrijvingslucifers, die in verpakkingen zijn verpakt, die ze tegen een onopzettelijke activering beschermen.

Reddingsmiddelen verpakt in stevige onbuigzame buitenverpakkingen met een totale maximum bruto massa van 40 kg die geen andere gevaarlijke goederen bevatten dan samengeperste of vloeibaar gemaakte gassen van klasse 2, groep A of O in houders met een inhoud van maximaal 120 ml, die alleen ten behoeve van de activering van het reddingsmiddel zijn geïnstalleerd, zijn niet onderworpen aan de voorschriften van het RID.

298 *(Geschrapt)*.

300 Vismeel, visafval en krillmeel mogen niet worden geladen, indien de temperatuur op het moment van belading hoger is dan 35 °C of meer dan 5 °C boven de omgevingstemperatuur ligt, al naar gelang welke temperatuur het hoogst is.

302 Gegaste laadeenheden die geen andere gevaarlijke stoffen bevatten zijn alleen onderworpen aan de bepalingen van 5.5.2.

303 De houders moeten worden ingedeeld in de classificatiecode van het zich daarin bevindende gas of gasmengsel, vastgesteld in overeenstemming met de voorschriften van 2.2.2.

304 Deze positie mag alleen worden gebruikt voor het vervoer van niet-geactiveerde batterijen die droog kaliumhydroxide bevatten en die zijn bedoeld om te worden geactiveerd voorafgaand aan het gebruik door de toevoeging van een geschikte hoeveelheid water aan de afzonderlijke cellen.

305 Deze stoffen zijn niet onderworpen aan de voorschriften van het RID indien de concentraties ten hoogste 50 mg/kg bedragen.

306 Deze positie mag alleen worden gebruikt voor stoffen die te ongevoelig zijn om in klasse 1 te worden opgenomen, indien zij worden beproefd conform testreeks 2 van klasse 1 (zie Handboek beproevingen en criteria, deel I).

307 Deze positie mag alleen worden gebruikt voor homogene mengsels die als belangrijkste bestanddeel ammoniumnitraat bevatten, binnen de volgende grenswaarden voor de samenstelling:

- a) ten minste 90% ammoniumnitraat met niet meer dan een totale hoeveelheid van 0,2% brandbare / organische stoffen, berekend als koolstof en met toegevoegde stof, voor zover aanwezig, die anorganisch en inert is ten opzichte van ammoniumnitraat; of
- b) minder dan 90% maar meer dan 70% ammoniumnitraat met andere anorganische stoffen of meer dan 80% maar minder dan 90% ammoniumnitraat gemengd met calciumcarbonaat en/of dolomiet en/of calciumsulfaat als mineraal en met niet meer dan een totale hoeveelheid van 0,4% brandbare / organische stoffen, berekend als koolstof; of
- c) meststoffen op basis van ammoniumnitraat van het stikstoftype, die mengsels van ammoniumnitraat en ammoniumsulfaat met meer dan 45% doch minder dan 70% ammoniumnitraat en met niet meer dan een totale hoeveelheid van 0,4% brandbare/organische stoffen, berekend als koolstof, bevatten, zodat de som van de gehalten aan ammoniumnitraat en ammoniumsulfaat in procenten 70% overschrijdt.

309 Deze positie is van toepassing op niet gesensibiliseerde emulsies, suspensies en gels, die hoofdzakelijk bestaan uit een mengsel van ammoniumnitraat en een brandstof en die pas na verdere verwerking, voorafgaand aan het gebruik, bedoeld zijn voor de productie van een springstof van type „E“.

Het mengsel voor emulsies heeft de volgende kenmerkende samenstelling: 60 - 85 % ammoniumnitraat, 5 - 30 % water, 2 - 8 % brandstof, 0,5 - 4 % emulgator, 0 - 10 % oplosbare

vlamvertragende middelen en sporen van additieven. Andere anorganische nitraatzouten mogen een deel van het ammoniumnitraat vervangen.

Het mengsel voor suspensies en gels heeft de volgende kenmerkende samenstelling: 60 - 85 % ammoniumnitraat, 0 - 5 % natrium- of kaliumperchloraat, 0 - 17 % hexaminenitraat of monomethylaminenitraat, 5 - 30 % water, 2 - 15 % brandstof, 0,5 - 4 % verdikkingsmiddel, 0 - 10 % oplosbare vlamvertragende middelen en sporen van additieven. Andere organische nitraatzouten mogen een deel van het ammoniumnitraat vervangen.

De stoffen moeten voldoen aan de beproevingen 8 (a), (b) en (c) van testreeks 8 van het Handboek beproevingen en criteria, deel 1, sectie 18 en door de bevoegde autoriteit zijn toegelaten.

- 310 De beproevingsvoorschriften in subsectie 38.3 van het Handboek beproevingen en criteria zijn niet van toepassing op productieseries bestaande uit niet meer dan 100 cellen en batterijen, of op preproductieprototypen van cellen en batterijen indien deze prototypen worden vervoerd ten behoeve van beproeving, indien:
- de cellen en batterijen worden vervoerd in een buitenverpakking zijnde een metalen, kunststof of gelamineerd houten vat of een metalen, kunststof of houten kist en welke voldoet aan de criteria voor verpakkingsgroep I; en
  - elke cel en batterij afzonderlijk verpakt wordt in een binnenverpakking binnen een buitenverpakking en wordt omgeven door opvulmateriaal dat onbrandbaar en niet-geleidend is.
- 311 De stoffen mogen alleen met goedkeuring van de bevoegde autoriteit op basis van de resultaten van de betreffende beproevingen overeenkomstig het Handboek beproevingen en criteria, deel I, onder deze positie worden vervoerd. De verpakking moet waarborgen dat het percentage verdunningsmiddel op geen enkel moment tijdens het vervoer onder de in de goedkeuring van de bevoegde autoriteit vastgelegde waarde komt.
- 312 *(Gereserveerd).*
- 313 *(Geschrap)*
- 314 a) Deze stoffen neigen bij verhoogde temperaturen tot een exotherme ontleding. De ontleding kan door warmte of door onzuiverheden [bijv. poedervormige metalen (ijzer, mangaan, kobalt, magnesium) en hun verbindingen] geïnitieerd worden.  
b) Tijdens het vervoer mogen deze stoffen niet blootgesteld worden aan directe zoninstraling en aan warmtebronnen en moeten op voldoende geventileerde plaatsen opgesteld worden.
- 315 Deze positie mag niet worden gebruikt voor stoffen van klasse 6.1, die voldoen aan de in 2.2.61.1.8 beschreven criteria ten aanzien van de giftigheid bij inademen voor de verpakkingsgroep I.
- 316 Deze positie is alleen van toepassing op calciumhypochloriet, droog, dat in de vorm van niet kruimelende tabletten wordt vervoerd.
- 317 **“Splijtbaar, vrijgesteld”** is alleen van toepassing op colli die voldoen aan 6.4.11.2.
- 318 Ten behoeve van de documentatie moet de juiste vervoersnaam worden aangevuld met de technische benaming (zie 3.1.2.8). Indien de te vervoeren infectieuze stoffen niet bekend zijn, maar er een vermoeden bestaat dat zij aan de criteria voor opname in de categorie A en indeling in UN-nummer 2814 of 2900 voldoen, moet in het vervoersdocument de aanduiding **“Vermoeden van infectieuze stof van de categorie A”** na de juiste vervoersnaam tussen haakjes worden aangebracht.
- 319 Op stoffen die in overeenstemming met verpakkingsinstructie P650 zijn verpakt, resp. gekenmerkt zijn geen verdere voorschriften van het RID van toepassing.
- 320 *(Geschrap).*
- 321 Bij deze opvangsystemen moet er altijd van uit worden gegaan dat zij waterstof bevatten.
- 322 Deze goederen moeten, indien zij worden vervoerd in de vorm van niet kruimelige tabletten, in verpakkingsgroep III worden ingedeeld.
- 323 *(Gereserveerd).*
- 324 Deze stof moet in concentraties van ten hoogste 99 % worden gestabiliseerd.

- 325 In het geval van uraniumhexafluoride, vrijgesteld, niet splijtbaar of splijtbaar, moet de stof worden ingedeeld onder UN-nummer 2978.
- 326 In het geval van uraniumhexafluoride, splijtbaar, moet de stof worden ingedeeld onder UN-nummer 2977.
- 327 Spuitbussen als afval, die overeenkomstig 5.4.1.1.3 worden verzonden, mogen onder deze positie worden vervoerd voor doeleinden van recycling of verwijdering. Zij hoeven niet tegen onbedoeld uitstromen van gas te zijn beschermd, onder voorwaarde dat er maatregelen zijn getroffen om gevaarlijke drukverhoging en vorming van een gevaarlijke atmosfeer te verhinderen. Spuitbussen als afval, met uitzondering van die welke lekken of sterk vervormd zijn, moeten overeenkomstig verpakkingsinstructie P207 en bijzondere bepaling PP 87 of verpakkingsinstructie LP 02 en bijzondere bepaling L2 zijn verpakt. Lekkende of sterk vervormde spuitbussen als afval moeten in bergingsverpakkingen worden vervoerd, onder voorwaarde dat er geschikte maatregelen zijn getroffen om te garanderen dat er geen sprake is van een gevaarlijke drukopbouw.

**Opmerking:** *In geval van vervoer over zee mogen spuitbussen als afval niet in gesloten containers worden vervoerd.*

- 328 Deze positie is van toepassing op patronen voor brandstofcellen met inbegrip van die welke zich bevinden in apparatuur of verpakt zijn met apparatuur. Patronen voor brandstofcellen die zijn ingebouwd in of een integrerend onderdeel zijn van een brandstofcelsysteem worden beschouwd als zich te bevinden in apparatuur. Onder een patroon voor brandstofcellen wordt verstaan een voorwerp waarin brandstof is opgeslagen voor afgifte aan een brandstofcel via (een) afsluiter(s) die de afgifte van brandstof aan de brandstofcel regelt (regelen). Patronen voor brandstofcellen met inbegrip van die welke zich bevinden in apparatuur moeten zodanig zijn ontworpen, dat lekkage van brandstof onder normale vervoersomstandigheden wordt voorkomen.

Prototypen van patronen voor brandstofcellen waarin vloeistoffen als brandstof worden gebruikt, moeten zonder lekkage een interne drukproef doorstaan bij een druk van 100 kPa (overdruk).

Met uitzondering van patronen voor brandstofcellen, die waterstof in een metaalhydride bevatten en die in overeenstemming moeten zijn met bijzondere bepaling 339, moet voor elk prototype patroon voor brandstofcellen worden aangetoond dat zij een valproef van een hoogte van 1,2 m op een star oppervlak doorstaan in de oriëntatierichting die het meest waarschijnlijk zal leiden tot een defect van het omsluitingssysteem, zonder verlies van de inhoud.

Indien het brandstofcelsysteem batterijen met metallisch lithium of lithium-ion-batterijen bevat, moet de zending worden verzonden onder deze positie en onder de positie UN 3091 BATTERIJEN MET METALLISCH LITHIUM IN APPARATUUR of UN 3481 LITHIUM-ION-BATTERIJEN IN APPARATUUR, naar gelang van het geval.

- 329 *(Gereserveerd).*
- 330 *(Geschrapt)*
- 331 *(Gereserveerd)*
- 332 Magnesiumnitraat-hexahydraat is niet onderworpen aan de voorschriften van het RID.
- 333 Mengsels van ethanol en benzine voor gebruik in motoren met vonkontsteking (bijv. in automobielen, stationaire motoren en andere motoren) moeten worden ingedeeld in deze positie, ongeacht verschillen in de vluchtigheid ervan.
- 334 Een patroon voor brandstofcellen mag een activator bevatten onder voorwaarde dat deze is uitgerust met twee van elkaar onafhankelijke middelen ter voorkoming van vermenging met de brandstof tijdens het vervoer.
- 335 Mengsels van vaste stoffen die niet zijn onderworpen aan de voorschriften van het RID en milieugevaarlijke vloeistoffen of vaste stoffen moeten worden ingedeeld onder UN-nummer 3077 en mogen onder de voorwaarden van deze positie worden vervoerd onder voorwaarde dat geen overtollige vloeistof zichtbaar is op het moment van het laden van de stof of op het moment van het sluiten van de verpakking, de wagen of de container. Alle wagens of containers moeten vloeistofdicht zijn, indien zij worden gebruikt voor los gestort vervoer.

Indien overtollige vloeistof zichtbaar is op het moment van het laden of op het moment dat de verpakking, de wagen of de container wordt gesloten, moet het mengsel worden ingedeeld onder UN-nummer 3082.

Afgedichte kleine verpakkingen en voorwerpen die minder dan 10 ml van een milieugevaarlijke vloeistof bevatten, geabsorbeerd in een vast materiaal maar zonder overtollige vloeistof in de kleine



verpakking of het voorwerp, of die minder dan 10 g milieugevaarlijke vaste stof bevatten, zijn niet onderworpen aan de voorschriften van het RID.

- 336 Een afzonderlijk collo met onbrandbare vaste LSA-II of LSA-III stoffen, mag, indien dit door de lucht wordt vervoerd, geen activiteit bevatten groter dan 3000 A<sub>2</sub>.
- 337 Indien colli van type B(U) en type B(M) door de lucht worden vervoerd mogen zij geen activiteiten bevatten groter dan de volgende:
- Voor gering verspreidbare radioactieve stoffen: zoals toegelaten voor het model van het collo zoals aangegeven in het goedkeuringscertificaat;
  - Voor radioactieve stoffen in speciale toestand de laagste van de volgende twee waarden: 3000 A<sub>1</sub> of 100.000 A<sub>2</sub>; of
  - Voor alle andere radioactieve stoffen: 3000 A<sub>2</sub>.
- 338 Elke patroon voor brandstofcellen, die ingedeeld onder deze positie wordt vervoerd en ontworpen is om een vloeibaar gemaakt brandbaar gas te bevatten, moet:
- in staat zijn om zonder lekkage of barsten een druk te doorstaan van ten minste twee maal de evenwichtsdruk van de inhoud bij 55 °C; en
  - niet meer dan 200 ml vloeibaar gemaakt brandbaar gas bevatten waarvan de dampdruk 1000 kPa (10 bar) bij 55 °C niet mag overschrijden; en
  - de beproeving in het warmwaterbad, voorgeschreven in 6.2.6.3.1, doorstaan.
- 339 Patronen voor brandstofcellen, die waterstof in een metaalhydride bevatten en die ingedeeld onder deze positie worden vervoerd, moeten een waterinhoud bezitten van minder dan of gelijk aan 120 ml.

De druk in de patroon voor brandstofcellen mag 5 MPa bij 55 °C niet overschrijden. Het constructietype moet in staat zijn zonder lekkage of barsten een druk te doorstaan van twee maal de ontwerpdruk van de patroon bij 55 °C of 200 kPa hoger dan de ontwerpdruk van de patroon bij 55 °C, al naar gelang welke de hoogste is. De druk waarbij deze beproeving wordt uitgevoerd, wordt in de valproef en de beproeving van de waterstofcyclus aangeduid als de "minimale barstdruk van het omhulsel".

Patronen voor brandstofcellen moeten worden gevuld in overeenstemming met de procedures verschaft door de fabrikant. De fabrikant moet voor iedere patroon voor brandstofcellen de volgende informatie ter beschikking stellen:

- Procedures voor de inspectie, uit te voeren vóór de eerste vulling en vóór hervulling van de patroon voor brandstofcellen;
- Voorzorgen voor de veiligheid en potentiële gevaren om zich bewust van te zijn;
- Methode om vast te stellen wanneer de nominale inhoud is bereikt;
- Minimaal en maximaal drukbereik;
- Minimaal en maximaal temperatuurbereik; en
- Alle andere voorschriften die in acht genomen moeten worden voor de eerste vulling en hervulling met inbegrip van het type uitrusting dat voor de eerste vulling en de hervulling gebruikt moet worden.

De patroon voor brandstofcellen moet zo zijn ontworpen en geconstrueerd dat onder normale vervoersomstandigheden lekkage wordt voorkomen. Elk prototype patroon, met inbegrip van patronen die bestanddeel zijn van een brandstofcel, moeten worden onderworpen aan de volgende beproevingen en deze doorstaan:

### **Valproef**

Een valproef van een hoogte van 1,8 meter op een star oppervlak in vier verschillende oriëntatierichtingen:

- Verticaal, op het uiteinde dat de gemonteerde eindafsluiter bevat;
- Verticaal, op het uiteinde tegenover de gemonteerde eindafsluiter;
- Horizontaal, op een stalen punt met een diameter van 38 mm, waarbij de stalen punt recht naar boven gericht is; en
- In een hoek van 45 ° op het uiteinde dat de gemonteerde eindafsluiter bevat.

Er mag geen lekkage optreden, vastgesteld door het gebruik van een oplossing met zeepbellen of een ander gelijkwaardig middel, op alle plekken waar lekkage mogelijk is, indien de patroon wordt gevuld tot zijn nominale vuldruk. De patroon voor de brandstofcel moet daarna hydraulisch onder druk gezet worden totdat deze wordt vernietigd. De geregistreerde barstdruk moet 85 % van de minimale barstdruk van het omhulsel overschrijden.

### **Brandproef**

Een patroon voor brandstofcellen die tot de nominale inhoud met waterstof is gevuld moet worden onderworpen aan een beproeving in een vuurzee. Het ontwerp van de patroon, die een ingebouwde ontluuchtingsinrichting mag omvatten, wordt geacht de brandproef te hebben doorstaan indien

- a) De inwendige druk door afblazen daalt tot een overdruk gelijk aan nul zonder dat de patroon openbarst; of
- b) De patroon doorstaat de brand gedurende ten minste 20 minuten zonder open te barsten.

### **Beproeving van de waterstofcyclus**

Deze beproeving is bedoeld om te waarborgen dat de grenswaarden voor de spanningen in het ontwerp van een patroon voor brandstofcellen gedurende het gebruik niet worden overschreden.

De patroon voor brandstofcellen moet worden onderworpen aan een cyclus met een vulling van niet meer dan 5 % van de nominale waterstofinhoud tot niet minder dan 95 % van de nominale waterstofinhoud en weer terug naar niet meer dan 5 % van de nominale waterstofinhoud. Bij het vullen moet de nominale vuldruk worden gebruikt en de temperaturen moeten binnen het bereik van de bedrijfstemperatuur worden gehouden. Deze cyclus moet ten minste 100 maal worden herhaald.

Na de cyclische beproeving moet de patroon voor brandstofcellen worden gevuld en moet het volume water dat door de patroon wordt verdrongen worden gemeten. Het ontwerp van de patroon wordt geacht de beproeving van de waterstofcyclus te hebben doorstaan, indien het volume water, verdrongen door de patroon die de beproeving van de waterstofcyclus heeft ondergaan, niet het volume water overschrijdt van een patroon die deze beproeving niet heeft ondergaan en die gevuld is tot 95 % van de nominale inhoud en onder druk gebracht is tot 75 % van de minimale barstdruk van het omhulsel.

### **Dichtheidsproef bij de productie**

Alle patronen voor brandstofcellen moeten op dichtheid worden beproefd bij  $15\text{ °C} \pm 5\text{ °C}$ , terwijl zij onder een druk staan gelijk aan de nominale vuldruk. Er mag geen lekkage optreden, vastgesteld door het gebruik van een oplossing met zeepbellen of een ander gelijkwaardig middel, op alle plekken waar lekkage mogelijk is.

Elke patroon voor brandstofcellen moet permanent gemerkt zijn met de volgende informatie:

- a) de nominale vuldruk in MPa;
- b) het serienummer van de fabrikant van de patronen voor brandstofcellen of een uniek identificatienummer; en
- c) de vervaldatum gebaseerd op de maximale gebruiksduur (het jaar in vier cijfers; de maand in twee cijfers).

340 Chemische reagentiasets, sets voor eerste hulp en polyesterhars kits, die gevaarlijke stoffen bevatten in binnenverpakkingen, in hoeveelheden die niet de grenswaarden voor vrijgestelde hoeveelheden overschrijden, van toepassing op afzonderlijke stoffen, zoals aangegeven in kolom (7b) van tabel A van hoofdstuk 3.2, mogen overeenkomstig hoofdstuk 3.5 worden vervoerd. Alhoewel stoffen van klasse 5.2 niet afzonderlijk toegelaten zijn als vrijgestelde hoeveelheden in kolom (7b) van tabel A van hoofdstuk 3.2 zijn zij in dergelijke sets/kits toegelaten en er is code E2 (zie 3.5.1.2) aan toegekend.

341 *(Gereserveerd)*

342 Glazen binnenhouders (zoals ampullen of capsules) die uitsluitend bedoeld zijn voor gebruik in sterilisatieapparaten, indien deze minder dan 30 ml ethyleenoxide per binnenverpakking bevatten en niet meer dan 300 ml per buitenverpakking, mogen overeenkomstig de bepalingen in hoofdstuk 3.5 worden vervoerd, ongeacht de aanduiding van "E0" in kolom (7b) van tabel A van hoofdstuk 3.2 onder voorwaarde dat:

- a) na het vullen is vastgesteld dat elke glazen binnenhouder lekdicht is door de glazen binnenhouder in een warmwaterbad te plaatsen bij een temperatuur en gedurende een tijdsduur voldoende om te garanderen dat een inwendige druk gelijk aan de dampdruk bij

55 °C van ethyleenoxide is bereikt. Elke glazen binnenhouder die tijdens deze beproeving tekenen vertoont van lekkage, vervorming of andere gebreken, mag niet worden vervoerd onder de voorwaarden van deze bijzondere bepaling;

- b) in aanvulling op de verpakking, voorgeschreven in 3.5.2, moet elke glazen binnenhouder in een verzegelde kunststof zak worden geplaatst die chemisch bestendig is tegen ethyleenoxide en in staat is om de inhoud in geval van breuk of lekkage van de glazen binnenhouder te bevatten; en
  - c) elke glazen binnenhouder is beschermd door een middel ter vermindering van het doorstoten van de kunststof zak (bijv. hulzen of opvulmateriaal) in het geval van beschadiging van de verpakking (bijv. door samendrukken).
- 343 Deze positie is van toepassing op ruwe aardolie die waterstofsulfide (zwavelwaterstof) bevat in een concentratie die voldoende hoog is om ertoe te leiden dat dampen die vrijkomen uit de ruwe aardolie een gevaar vormen bij inademen. De toegekende verpakkingsgroep moet worden vastgesteld op grond van het gevaar van brandbaarheid en het gevaar bij inademen, in overeenstemming met de opgeleverde mate van gevaar.
- 344 Aan de bepalingen van 6.2.6 moet worden voldaan.
- 345 Indien dit gas zich bevindt in open cryo-houders met een inhoud van ten hoogste 1 liter met dubbele glazen wanden, waarbij de ruimte tussen de binnen- en de buitenwand luchtledig is (vacuïsolatie), is het niet onderworpen aan het RID onder voorwaarde dat de houder in een buitenverpakking wordt vervoerd met voldoende opvulmiddel of absorberend materiaal om deze te beschermen tegen beschadiging door stoot.
- 346 Open cryo-houders die voldoen aan de voorschriften van verpakkingsinstructie P203 van 4.1.4.1 en die geen gevaarlijke goederen bevatten, met uitzondering van UN 1977 stikstof, sterk gekoeld, vloeibaar, die volledig is geabsorbeerd in een poreuze stof, zijn niet onderworpen aan enige andere voorschriften van het RID.
- 347 Deze positie mag alleen worden gebruikt indien op grond van de resultaten van beproevingsserie 6 (d) van deel 1 van het Handboek beproevingen en criteria is aangetoond dat alle gevaarlijke effecten die samenhangen met het functioneren beperkt blijven tot binnen het collo.
- 348 Batterijen die vervaardigd zijn na 31 december 2011 moeten worden gekenmerkt met het vermogen in Watt-uur op het buitenomhulsel.
- 349 Mengsels van een hypochloriet en een ammoniumzout zijn niet ter vervoer toegelaten. UN 1791 hypochloriet, oplossing, is een stof van klasse 8.
- 350 Ammoniumbromaat en waterige oplossingen daarvan en mengsels van een bromaat met een ammoniumzout zijn niet ter vervoer toegelaten.
- 351 Ammoniumchloraat en waterige oplossingen daarvan en mengsels van een chloraat met een ammoniumzout zijn niet ter vervoer toegelaten.
- 352 Ammoniumchloriet en waterige oplossingen daarvan en mengsels van een chloriet met een ammoniumzout zijn niet ter vervoer toegelaten.
- 353 Ammoniumpermanganaat en waterige oplossingen daarvan en mengsels van permanganaat met een ammoniumzout zijn niet ter vervoer toegelaten.
- 354 Deze stof is giftig bij inademen.
- 355 Zuurstofflessen voor gebruik in noodgevallen, die onder deze positie worden vervoerd mogen gemonteerde activeringspatronen bevatten (patronen voor technische doeleinden van subklasse 1.4, compatibiliteitsgroep C of S), zonder dat de indeling in klasse 2 wordt gewijzigd onder voorwaarde dat de totale hoeveelheid van de deflagrerende (voortdrijvende) ontplofbare stoffen 3,2 g per zuurstoffles niet overschrijdt. De flessen waarop de activeringspatronen zijn gemonteerd, gereed voor vervoer, moeten zijn voorzien van een doeltreffend middel ter voorkoming van activering door onachtzaamheid.
- 356 Opslagssystemen met metaalhydriden gemonteerd in wagens, voertuigen, schepen of luchtvaartuigen of in geassembleerde onderdelen daarvan of die in wagens, voertuigen, schepen of luchtvaartuigen moeten worden gemonteerd, moeten zijn goedgekeurd door de bevoegde autoriteit van het land van fabricage<sup>1</sup> voordat deze ter vervoer worden aangenomen. Op het

<sup>1</sup> Indien het land van fabricage geen RID-Verdragsstaat is, moet de goedkeuring worden erkend door de bevoegde autoriteit van een RID-Verdragsstaat.

vervoersdocument moet zijn aangegeven dat het collo is goedgekeurd door de bevoegde autoriteit van het land van fabricage<sup>1</sup> of een kopie van de goedkeuring door de bevoegde autoriteit van het land van fabricage<sup>1</sup> moet bij elke zending zijn gevoegd.

- 357 Ruwe aardolie die waterstofsulfide (zwavelwaterstof) bevat in een concentratie, die voldoende hoog is dat de dampen die vrijkomen uit de ruwe aardolie een gevaar voor inademing vertonen, moet worden verzonden onder de positie UN 3494 HOOGZWAVELIGE AARDOLIE, BRANDBAAR, GIFTIG.
- 358 Nitroglycerine, oplossing in alcohol met meer dan 1% doch ten hoogste 5% nitroglycerine mag worden ingedeeld in klasse 3 en onder UN-nummer 3064, mits wordt voldaan aan alle voorschriften van verpakkingsinstructie P300 in 4.1.4.1.
- 359 Nitroglycerine, oplossing in alcohol met meer dan 1% doch ten hoogste 5% nitroglycerine, moet worden ingedeeld in klasse 1 en onder UN-nummer 0144 indien niet wordt voldaan aan alle voorschriften van verpakkingsinstructie P300 in 4.1.4.1.
- 360 Voertuigen die uitsluitend door batterijen met metallisch lithium of lithium-ion-batterijen worden aangedreven, moeten worden ingedeeld onder UN 3171 Voertuig met accuvoeding.
- 361 Deze positie is van toepassing op elektrische dubbellaags condensatoren met een energieopslagcapaciteit van meer dan 0,3 Wh. Condensatoren met een energieopslagcapaciteit van 0,3 Wh of minder zijn niet aan de voorschriften van het RID onderworpen. Onder energieopslagcapaciteit wordt verstaan de energie die een condensator kan vasthouden als berekend op basis van de nominale spanning en capaciteit. Alle condensatoren waarop deze positie van toepassing is, met inbegrip van condensatoren met een elektrolyt dat niet aan de indelingscriteria van enige klasse van gevaarlijke goederen voldoet, moeten aan de volgende voorwaarden voldoen:
- a) Niet in apparatuur ingebouwde condensatoren moeten in ongeladen toestand worden vervoerd. In apparatuur ingebouwde condensatoren moeten in ongeladen toestand worden vervoerd of tijdens het vervoer tegen kortsluiting zijn beveiligd;
  - b) Elke condensator moet tijdens het vervoer als volgt tegen het mogelijke gevaar van kortsluiting zijn beveiligd:
    - (i) indien de energieopslagcapaciteit van een condensator minder is dan of gelijk is aan 10 Wh of indien de energieopslagcapaciteit van elke condensator in een module minder is dan of gelijk is aan 10 Wh, moet de condensator of module tegen kortsluiting zijn beveiligd of zijn voorzien van een metalen strip tussen de polen; en
    - (ii) indien de energieopslagcapaciteit van een condensator of van een condensator in een module meer is dan 10 Wh, moet de condensator of module zijn voorzien van een metalen strip tussen de polen;
  - c) Condensatoren die gevaarlijke goederen bevatten moeten zijn ontworpen om een drukverschil van 95 kPa te kunnen weerstaan;
  - d) Condensatoren moeten zodanig zijn ontworpen en geconstrueerd dat de druk die zich tijdens het gebruik kan opbouwen, via een ontluchtingsopening of een zwak punt in de behuizing van de condensator veilig weggenomen kan worden. Vloeistoffen die bij het ontlichten eventueel vrijkomen moeten worden tegengehouden door de verpakking of door de apparatuur waarin de condensator is ingebouwd; en
  - e) Op condensatoren moet de energieopslagcapaciteit in Wh zijn vermeld.

Condensatoren met een elektrolyt dat niet voldoet aan de indelingscriteria van enige klasse van gevaarlijke goederen zijn, ook wanneer zij in apparatuur zijn ingebouwd, niet onderworpen aan de overige voorschriften van het RID.

Condensatoren met een elektrolyt dat voldoet aan de indelingscriteria van een klasse van gevaarlijke goederen en met een energieopslagcapaciteit van 10 Wh of minder zijn niet onderworpen aan de overige voorschriften van het RID indien zij in staat zijn onverpakt een valproef van een hoogte van 1,2 m op een star oppervlak zonder verlies van de inhoud te doorstaan.

Niet in apparatuur ingebouwde condensatoren met een elektrolyt dat voldoet aan de indelingscriteria van een klasse van gevaarlijke goederen en met een energieopslagcapaciteit van meer dan 10 Wh zijn aan de voorschriften van het RID onderworpen.

In apparatuur ingebouwde condensatoren met een elektrolyt dat voldoet aan de indelingscriteria van een klasse van gevaarlijke goederen zijn niet onderworpen aan de overige voorschriften van het RID indien de apparatuur is verpakt in een stevige buitenverpakking van geschikt materiaal en van afdoende sterkte en ontwerp in relatie tot het beoogde gebruik ervan, en wel zodanig dat onopzettelijk in werking treden van de condensatoren tijdens het vervoer verhinderd wordt. Grote, robuuste apparatuur die condensatoren bevat mag onverpakt of op pallets ten vervoer worden aangeboden als een gelijkwaardige bescherming van de condensatoren wordt geboden door de apparatuur waarin deze zich bevinden.

**Opmerking:** *Condensatoren die op grond van hun ontwerp een doorslagspanning in stand houden (zoals asymmetrische condensatoren) vallen niet onder deze positie.*

362 (Gereserveerd)

363 Deze positie is ook van toepassing op vloeibare brandstoffen anders dan die welke zijn vrijgesteld overeenkomstig 1.1.3.3 in grotere dan de in hoofdstuk 3.2, tabel A, kolom (7a) genoemde hoeveelheden, in middelen van omsluiting die overeenkomstig hun oorspronkelijk ontwerp type integraal deel uitmaken van apparatuur of machines (bijv. generatoren, compressoren, verwarmingseenheden, enz.). Zij zijn niet aan de overige voorschriften van het RID onderworpen indien zij aan de volgende voorwaarden voldoen:

- a) De middelen van omsluiting voldoen aan de constructievoorschriften van de bevoegde autoriteit van het land van waarin zij zijn vervaardigd<sup>2</sup>;
- b) Alle afsluiters of openingen (bijv. ontluchtingsinrichtingen) in middelen van omsluiting die gevaarlijke goederen bevatten zijn tijdens het vervoer gesloten;
- c) De machine of apparatuur is geplaatst in een stand die onbedoeld lekken van gevaarlijke goederen verhindert en met behulp van geëigende middelen zodanig vastgezet dat tijdens het vervoer iedere beweging waardoor die stand zou veranderen of de machine of apparatuur beschadigd zou worden, voorkomen wordt;
- d) Indien het middel van omsluiting een inhoud heeft van meer dan 60 liter maar niet meer dan 450 liter, wordt een etiket overeenkomstig 5.2.2 op één buitenzijde van de machine of apparatuur aangebracht, en indien de inhoud meer bedraagt dan 450 liter maar niet meer dan 1500 liter, wordt een etiket overeenkomstig 5.2.2 op alle vier de buitenzijden van de machine of apparatuur aangebracht; en
- e) Indien het middel van omsluiting een inhoud heeft van meer dan 1500 liter, worden grote etiketten op alle vier de buitenzijden van de machine of apparatuur aangebracht overeenkomstig 5.3.1.1.1, is het voorschrift van 5.4.1 van toepassing en bevat het vervoerdocument de volgende aanvullende vermelding:

"VERVOER OVEREENKOMSTIG BIJZONDERE BEPALING 363".

364 Dit voorwerp mag alleen onder de bepalingen van hoofdstuk 3.4 worden vervoerd als het collo zoals ten vervoer aangeboden de beproeving overeenkomstig beproevingsserie 6 d) in deel I van het Handboek beproevingen en criteria volgens de bevindingen van de bevoegde autoriteit kan doorstaan.

365 Voor vervaardigde instrumenten en voorwerpen met kwik, zie UN-nummer 3506.

366 Vervaardigde instrumenten en voorwerpen met ten hoogste 1 kg kwik zijn niet aan de voorschriften van het RID onderworpen.

367 Voor documentatiedoeleinden:

Mag de juiste vervoersnaam "Verfverwante producten" worden gebruikt voor zendingen van colli die binnen hetzelfde collo "Verf" en "Verfverwante producten" bevatten;

Mag de juiste vervoersnaam "Verfverwante producten, bijtend, brandbaar" worden gebruikt voor zendingen van colli die binnen hetzelfde collo "Verf, bijtend, brandbaar" en "Verfverwante producten, bijtend, brandbaar" bevatten;

Mag de juiste vervoersnaam "Verfverwante producten, brandbaar, bijtend" worden gebruikt voor zendingen van colli die binnen hetzelfde collo "Verf, brandbaar, bijtend" en "Verfverwante producten, brandbaar, bijtend" bevatten; en

<sup>2</sup> Bijv. conformiteit met de relevante voorschriften van Richtlijn 2006/42/EG van het Europees Parlement en de Raad van 17 mei 2006 betreffende machines en tot wijziging van Richtlijn 95/16/EG (Publicatieblad van de Europese Unie, nr. L 157 van 9 juni 2006, blz. 24-86).

Mag de juiste vervoersnaam "Drukinkt-verwante producten" worden gebruikt voor zendingen van colli die binnen hetzelfde collo "Drukinkt" en "Drukinkt-verwante producten" bevatten.

368 In het geval van niet splijtbaar of splijtbaar, vrijgesteld uraniumhexafluoride moet de stof worden ingedeeld onder UN-nummer 3507 of UN-nummer 2978.

369 Overeenkomstig 2.1.3.5.3 a) worden deze radioactieve stoffen in een vrijgesteld collo met bijtende eigenschappen ingedeeld in klasse 8, met een bijkomend gevaar als radioactieve stof.

Uraniumhexafluoride mag uitsluitend bij deze positie worden ingedeeld als wordt voldaan aan de voorwaarden van 2.2.7.2.4.1.2, 2.2.7.2.4.1.5, 2.2.7.2.4.5.2 en, voor splijtbaar, vrijgestelde stoffen, 2.2.7.2.3.6.

In aanvulling op de bepalingen die van toepassing zijn op het vervoer van stoffen van klasse 8 gelden de bepalingen van 5.1.3.2, 5.1.5.2.2, 5.1.5.4.1 b), 7.5.11 CW 33 (3.1), (5.1) tot en met (5.4) en (6).

Een klasse 7-etiket hoeft niet te worden aangebracht.

370 Deze positie is van toepassing op:

- ammoniumnitraat dat meer dan 0,2% brandbare stoffen (met inbegrip van organische bestanddelen als koolstof berekend) bevat, en zonder andere toegevoegde stof; en
- ammoniumnitraat dat niet meer dan 0,2% brandbare stoffen bevat (met inbegrip van organische bestanddelen als koolstof berekend) bevat, en zonder andere toegevoegde stoffen en dat niet te gevoelig is om te worden ondergebracht in klasse 1 tijdens de beproevingen van testreeks 2 (zie Handboek beproevingen en criteria, deel 1). Zie ook UN-nummer 1942.

371 (1) Deze positie is ook van toepassing op voorwerpen die een kleine drukhouder bevatten met een aftapinrichting. Dergelijke voorwerpen moeten aan de volgende voorschriften voldoen:

- a) De watercapaciteit van de drukhouder mag niet groter zijn dan 0,5 liter en de bedrijfsdruk mag niet groter zijn dan 25 bar bij 15 °C;
- b) De minimale barstdruk van de drukhouder moet ten minste vier maal de druk van het gas bij 15 °C bedragen;
- c) Ieder voorwerp moet zodanig zijn vervaardigd dat stoffen niet onbedoeld kunnen worden afgevuurd of vrijkomen onder normale omstandigheden van verwerking, verpakking, vervoer en gebruik. Daartoe kan een aanvullende afsluitinrichting worden gebruikt die aan de activator is gekoppeld;
- d) Ieder voorwerp moet zodanig zijn vervaardigd dat de drukhouder of onderdelen daarvan geen gevaar van scherfwerking opleveren;
- e) Iedere drukhouder moet zijn vervaardigd van materiaal dat bij scheuring niet versplintert;
- f) Het constructietype van het voorwerp moet worden onderworpen aan een brandproef waarop de bepalingen van de paragrafen 16.6.1.2 behalve letter g, 16.6.1.3.1 tot en met 16.6.1.3.6, 16.6.1.3.7 b) en 16.6.1.3.8 van het Handboek beproevingen en criteria van toepassing zijn, en waarmee is aangetoond dat het voorwerp de inwendige druk afvoert door middel van een smeltveiligheid of een andere drukontlastingsinrichting, zodanig dat de drukhouder niet versplintert en dat het voorwerp of fragmenten daarvan niet wegschieten over een afstand van meer dan 10 meter;
- g) Het constructietype van het voorwerp moet de volgende beproeving hebben ondergaan. Aan de hand van een stimuleringsmechanisme wordt één voorwerp in het midden van het collo geïnitieerd. Er mogen buiten het collo geen gevaarlijke effecten optreden, zoals scheuring van de verpakking of metalen fragmenten of een houder die door de verpakking breekt;

(2) De fabrikant moet technische documentatie opstellen met betrekking tot het constructietype, fabricage alsmede de beproevingen en de resultaten daarvan. De fabrikant moet procedures hanteren om te waarborgen dat in serie geproduceerde voorwerpen van goede kwaliteit zijn, overeenstemmen met het constructietype en voldoen aan de vereisten van (1). De fabrikant stelt deze informatie op verzoek ter beschikking van de bevoegde autoriteit.

372 Deze positie is van toepassing op asymmetrische condensatoren met een energieopslagcapaciteit van meer dan 0,3 mW. Condensatoren met een energieopslagcapaciteit van 0,3 mW of minder zijn niet onderworpen aan het RID.

Onder energieopslagcapaciteit wordt verstaan de energie die in een condensator wordt opgeslagen, berekend conform de volgende vergelijking:

$$Wh = \frac{1}{2} C_N (U_R^2 - U_L^2) \times \frac{1}{3600},$$

waarbij  $C_N$  staat voor de nominale capaciteit,  $U_R$  voor de nominale spanning en  $U_L$  voor de ondergrens van de nominale spanning.

Alle asymmetrische condensatoren waarop deze positie van toepassing is, moeten aan de volgende voorwaarden voldoen:

- a) Condensatoren of modules moeten zijn beveiligd tegen kortsluiting;
- b) Condensatoren moeten zodanig zijn ontworpen en geconstrueerd dat de druk die zich tijdens het gebruik kan opbouwen, via een ontluuchtingsopening of een zwak punt in de behuizing veilig weggenomen kan worden. Vloeistoffen die bij het ontluuchten eventueel vrijkomen moeten worden tegengehouden door de verpakking of door de apparatuur waarin de condensator is ingebouwd;
- c) Op condensatoren moet de energieopslagcapaciteit in Wh zijn vermeld; en
- d) Condensatoren met een elektrolyt dat voldoet aan de indelingscriteria van een klasse van gevaarlijke goederen moeten zodanig zijn ontworpen dat zij een drukverschil van 95 kPa kunnen doorstaan.

Condensatoren met een elektrolyt dat niet aan de indelingscriteria van enige klasse van gevaarlijke stoffen voldoet, ook wanneer zij in een module zijn geconfigureerd of in apparatuur zijn ingebouwd, zijn niet onderworpen aan de overige voorschriften van het RID.

Condensatoren met een elektrolyt dat voldoet aan de indelingscriteria van een klasse van gevaarlijke goederen, met een energieopslagcapaciteit van ten hoogste 20 Wh zijn, ook wanneer zij in een module zijn geconfigureerd, niet onderworpen aan de overige voorschriften van het RID indien zij in staat zijn onverpakt een valproef van een hoogte van 1,2 meter op een star oppervlak zonder verlies van inhoud te doorstaan.

Condensatoren met een elektrolyt dat voldoet aan de indelingscriteria van een klasse van gevaarlijke goederen, die niet in apparatuur zijn ingebouwd en met een energieopslagcapaciteit van meer dan 20 Wh, zijn onderworpen aan het RID.

In apparatuur ingebouwde condensatoren met een elektrolyt dat voldoet aan de indelingscriteria van enige klasse van gevaarlijke goederen zijn niet onderworpen aan de overige voorschriften van het RID mits de apparatuur is verpakt in een stevige buitenverpakking van geschikt materiaal en van afdoende sterkte en ontwerp in relatie tot het beoogde gebruik ervan, en wel zodanig dat onopzettelijk in werking treden van de condensatoren tijdens het vervoer verhinderd wordt. Grote, robuuste apparatuur die condensatoren bevat mag onverpakt of op pallets ten vervoer worden aangeboden als een gelijkwaardige bescherming van de condensatoren wordt geboden door de apparatuur waarin deze zich bevinden.

**Opmerking:** *Niettegenstaande de voorschriften van deze bijzondere bepaling moeten asymmetrische condensatoren met nikkel-koolstof die alkalische elektrolyten van klasse 8 bevatten worden vervoerd als UN 2795 BATTERIJEN, NAT, GEVULD MET ALKALISCHE ELECTROLYT, elektrische stroombron.*

373 Neutronenstralingsdetectoren die drukloos boortrifluoridegas bevatten, mogen onder deze positie worden vervoerd mits aan de volgende voorwaarden wordt voldaan:

- a) Iedere stralingsdetector voldoet aan de volgende voorwaarden.
  - i) De absolute druk in iedere detector mag niet groter zijn dan 105 kPa bij 20 °C;
  - ii) Iedere detector mag niet meer dan 13 g gas bevatten;
  - iii) Iedere detector moet in het kader van een geregistreerd kwaliteitborgingsprogramma zijn vervaardigd;

**Opmerking:** *Voor dit doel mag ISO 9001:2008 worden gebruikt.*

- iv) iedere neutronenstralingsdetector moet een constructie hebben van gesoldeerde metaal-keramische doorvoersamenstellingen. Deze detectoren hebben een minimale barstdruk van 1800 kPa zoals aangetoond in kwalificatiebeproevingen van het constructietype; en
  - v) iedere detector wordt voorafgaande aan het vullen getoetst tegen een lekdichtheidsnorm van  $1 \times 10^{-10} \text{ cm}^3/\text{s}$ .
- b) Voor het vervoer van afzonderlijke stralingsdetectoren gelden de volgende voorschriften:
- i) De detectoren moeten zijn verpakt in een verzegelde plastic binnenzak met voldoende absorberend materiaal om de volledige gasinhoud te kunnen absorberen;
  - ii) Ze moeten worden verpakt in een stevige buitenverpakking. De geassembleerde verpakking moet een valproef van een hoogte van 1,8 meter kunnen doorstaan zonder dat daarbij gas uit een detector lekt;
  - iii) De totale hoeveelheid gas bedraagt per buitenverpakking niet meer dan 52 g.
- c) Geassembleerde neutronenstralingsdetectoren waarvan de detectoren voldoen aan de voorwaarden van paragraaf a) moeten als volgt worden vervoerd:
- i) De detectoren moeten in een stevige verzegelde buitenbehuizing worden geplaatst;
  - ii) De behuizing moet voldoende absorberend materiaal bevatten om de volledige gasinhoud te kunnen absorberen;
  - iii) De geassembleerde systemen moeten worden verpakt in een stevige buitenverpakking die een valproef van een hoogte van 1,8 meter kan doorstaan zonder lekkage, tenzij de buitenbehuizing van het systeem zelf een gelijkwaardige bescherming biedt.

Verpakkingsinstructie P200 van 4.1.4.1 is niet van toepassing.

In het vervoersdocument wordt de volgende verklaring opgenomen:

"VERVOER VOLGENS BIJZONDERE BEPALING 373".

Neutronenstralingsdetectoren die niet meer dan 1 g boortrifluoride bevatten, met inbegrip van detectoren met naden van soldeerglas, zijn niet onderworpen aan het RID mits zij voldoen aan de vereisten van paragraaf a) en zijn verpakt in overeenstemming met paragraaf b). Stralingsdetectiesystemen die dergelijke detectoren bevatten zijn niet onderworpen aan het RID mits zij zijn verpakt in overeenstemming met paragraaf c).

374 (Gereserveerd.)

375 Wanneer zij worden vervoerd in enkelvoudige of samengestelde verpakkingen met een grootste netto hoeveelheid per enkelvoudige verpakking of binnenvpakking van 5 liter of minder voor vloeistoffen of met een netto massa per enkelvoudige verpakking of binnenvpakking van 5 kilo of minder voor vaste stoffen, zijn deze stoffen niet onderworpen aan de overige bepalingen van het RID mits de verpakking voldoet aan de algemene bepalingen van 4.1.1.1, 4.1.1.2 en 4.1.1.4 tot en met 4.1.1.8.

376 Cellen of batterijen met lithiumionen of metallisch lithium bevattende cellen of batterijen die zijn aangemerkt als dermate beschadigd of defect dat zij niet meer overeenstemmen met het type dat is beproefd conform de van toepassing zijnde bepalingen van het Handboek beproevingen en criteria moeten voldoen aan de voorschriften van deze bijzondere bepaling.

Ten behoeve van deze bijzondere bepaling kan het hierbij onder meer gaan om:

- Cellen of batterijen waarbij gebreken zijn vastgesteld die van invloed zijn op de veiligheid;
- Cellen of baterijen die hebben gelekt of waaruit gas is ontsnapt;
- Cellen of batterijen waarvan de aard niet voorafgaande aan het vervoer kan worden vastgesteld; of
- Cellen of batterijen die fysieke of mechanische schade hebben opgelopen.

**Opmerking:** Bij het vaststellen of een batterij beschadigd of defect is, moet rekening worden gehouden met het type batterij en de wijze waarop de batterij voorheen is gebruikt of misbruikt.

Cellen en batterijen moeten worden vervoerd in overeenstemming met de bepalingen die van toepassing zijn op de UN-nummers 3090, 3091, 3480 en 3481, met uitzondering van bijzondere bepaling 230 en tenzij anderszins vermeld in deze bijzondere bepaling.



Op de colli moet de vermelding "BESCHADIGDE/DEFECTE LITHIUM-ION-BATTERIJEN" of "BESCHADIGDE/DEFECTE BATTERIJEN MET METALLISCH LITHIUM" worden aangebracht, naargelang van toepassing.

Cellen en batterijen moeten worden verpakt overeenkomstig de verpakkingsinstructies P908 van 4.1.4.1 of LP904 van 4.1.4.3, naargelang van toepassing.

Cellen en batterijen die onder normale vervoersomstandigheden snel uiteen kunnen vallen, gevaarlijke reacties met andere stoffen kunnen aangaan, een vlam dan wel een gevaarlijke hitteontwikkeling of een gevaarlijke uitstoot van giftige, bijtende of brandbare gassen of dampen kunnen veroorzaken mogen niet worden vervoerd, behalve onder de voorwaarden zoals die door de bevoegde autoriteiten zijn uitgevaardigd.

- 377 Cellen of batterijen die lithium-ionen of metallisch lithium bevatten en apparatuur die dergelijke cellen of batterijen bevat die worden vervoerd om te worden vernietigd of gerecycled, al dan niet tezamen met niet-lithiumbatterijen verpakt, mogen worden verpakt overeenkomstig de verpakkingsinstructies P909 of 4.1.4.1.

Deze cellen en batterijen zijn niet onderworpen aan de voorschriften van 2.2.9.1.7 a) tot en met e).

Op de colli moet de vermelding "LITHIUMBATTERIJEN TER VERWIJDERING" of "LITHIUMBATTERIJEN TER RECYCLING" worden aangebracht.

Vastgestelde beschadigde of defecte batterijen moeten worden vervoerd in overeenstemming met bijzondere bepaling 376 en met de verpakkingsinstructies P908 van 4.1.4.1 of LP904 van 4.1.4.3, naargelang van toepassing.

#### 378 – 499 (*Gereserveerd*)

##### 500 (*Geschrapt*)

- 501 Voor naftaleen, gesmolten, zie UN-nummer 2304.
- 502 UN 2006 Kunststoffen op basis van nitrocellulose, voor zelfverhitting vatbaar, n.e.g., alsmede UN 2002 celluloidafval, zijn stoffen van klasse 4.2.
- 503 Voor fosfor, wit, gesmolten, zie UN-nummer 2447.
- 504 UN 1847 Kaliumsulfide, gehydrateerd met ten minste 30% kristalwater, UN 1849 natriumsulfide, gehydrateerd met ten minste 30% kristalwater en UN 2949 natriumwaterstofsulfide, gehydrateerd met ten minste 25% kristalwater, zijn stoffen van klasse 8.
- 505 UN 2004 Magnesiumdiamide is een stof van klasse 4.2.
- 506 Aardalkalimetalen en legeringen van aardalkalimetalen in pyrofore vorm zijn stoffen van klasse 4.2. UN 1869 Magnesium of magnesiumlegeringen met meer dan 50% magnesium, in de vorm van korrels, krullen of lint zijn stoffen van klasse 4.1.
- 507 UN 3048 Aluminiumfosfide-pesticiden, met toevoegingen die de ontwikkeling van brandbare giftige gassen vertragen, zijn stoffen van klasse 6.1.
- 508 UN 1871 Titaanhydride en UN 1437 zirkoniumhydride zijn stoffen van klasse 4.1. UN 2870 Aluminiumboorhydride is een stof van klasse 4.2.
- 509 UN 1908 Chlorietoplossing is een stof van klasse 8.
- 510 UN 1755 Chroomzuur, oplossing, is een stof van klasse 8.
- 511 UN 1625 Kwik(II)nitraat, UN 1627 kwik(I)nitraat en UN 2727 thalliumnitraat zijn stoffen van klasse 6.1. Thoriumnitraat, vast, uranyl-nitraat-hexahydraat in oplossing en uranyl-nitraat, vast, zijn stoffen van klasse 7.
- 512 UN 1730 Antimoonpentachloride, vloeibaar, UN 1731 antimoon-pentachloride, oplossing, UN 1732 antimoonpentafluoride en UN 1733 antimoontrichloride zijn stoffen van klasse 8.
- 513 UN 0224 Bariumazide, droog of bevochtigd met minder dan 50 massa-% water, is niet ten vervoer over de spoorweg toegelaten. UN 1571 Bariumazide, bevochtigd met ten minste 50 massa-% water, is een stof van klasse 4.1. UN 1854 Bariumlegeringen, pyrofoor, zijn stoffen van klasse 4.2. UN 1445 Bariumchloraat, vast, UN 1446 bariumnitraat, UN 1447 bariumperchloraat, vast, UN 1448 bariumpermanganaat, UN 1449 bariumperoxide, UN 2719 bariumbromaat, UN 2741 bariumhypochloriet met meer dan 22% actief chloor, UN 3405 bariumchloraat, oplossing, en UN

- 3406 bariumperchloraat, oplossing, zijn stoffen van klasse 5.1.  
UN 1565 Bariumcyanide en UN 1884 bariumoxide zijn stoffen van klasse 6.1.
- 514 UN 2464 Berylliumnitraat is een stof van klasse 5.1.
- 515 UN 1581 Mengsel van chloorpikrine en methylbromide en UN 1582 mengsel van chloorpikrine en methylchloride zijn gassen van klasse 2.
- 516 UN 1912 Mengsel van methylchloride en dichloormethaan is een gas van klasse 2.
- 517 UN 1690 Natriumfluoride, vast, UN 1812 kaliumfluoride, vast, UN 2505 ammoniumfluoride, UN 2674 natriumfluorosilicaat, UN 2856 fluorosilicaten, n.e.g., UN 3415 natriumfluoride, oplossing, en UN 3422 kaliumfluoride, oplossing, zijn stoffen van klasse 6.1.
- 518 UN 1463 Chroomtrioxide, watervrij (chroomzuur, vast), is een stof van klasse 5.1.
- 519 UN 1048 Broomwaterstof, watervrij, is een gas van klasse 2.
- 520 UN 1050 Chloorwaterstof, watervrij, is een gas van klasse 2.
- 521 Vaste chlorieten en hypochlorieten zijn stoffen van klasse 5.1.
- 522 UN 1873 perchloorzuur, oplossing in water met meer dan 50% maar ten hoogste 72 massa-% zuiver zuur, is een stof van klasse 5.1. Oplossingen van perchloorzuur in water met meer dan 72% (massa) zuur, alsmede mengsels van perchloorzuur met andere vloeistoffen dan water, zijn niet ten vervoer toegelaten.
- 523 UN 1382 Kaliumsulfide, watervrij, en UN 1385 natriumsulfide, watervrij, alsmede hydraten daarvan met minder dan 30% kristalwater en UN 2318 natriumwaterstofsulfide met minder dan 25% kristalwater, zijn stoffen van klasse 4.2.
- 524 Eindproducten van UN 2858 zirkonium, droog, met een dikte van ten minste 18 µm zijn stoffen van klasse 4.1.
- 525 Oplossingen van anorganische cyaniden met een totaal gehalte aan cyanide-ionen van meer dan 30% moeten worden ingedeeld in verpakingsgroep I, met een totaal gehalte aan cyanide-ionen van meer dan 3% en ten hoogste 30% moeten worden ingedeeld in verpakingsgroep II en met een totaal gehalte aan cyanide-ionen van meer dan 0,3% en ten hoogste 3% moeten worden ingedeeld in verpakingsgroep III.
- 526 UN 2000 celluloid is ingedeeld in klasse 4.1.
- 527 *(Gereserveerd)*
- 528 UN 1353 Vezels of weefsels, geïmpregneerd met zwak genitreeerde nitrocellulose, niet voor zelfverhitting vatbaar, zijn voorwerpen van klasse 4.1.
- 529 UN 0135 Kwikfulminaat, bevochtigd met ten minste 20 massa-% water, of een mengsel van alcohol en water, is niet ten vervoer over de spoorweg toegelaten.  
Kwik(I)chloride (calomel) is een stof van klasse 9 (UN-nummer 3077).
- 530 UN 3293 Hydrazine, oplossing in water, met ten hoogste 37 massa-% hydrazine is een stof van klasse 6.1.
- 531 Mengsels met een vlampunt lager dan 23 °C met meer dan 55% nitrocellulose ongeacht het stikstofgehalte, of met ten hoogste 55% nitrocellulose met een stikstofgehalte van meer dan 12,6% in de droge stof zijn stoffen van klasse 1 (zie UN-nummer 0340 of 0342) of van klasse 4.1.
- 532 UN 2672 Ammoniak, oplossing, met ten minste 10% maar ten hoogste 35% ammoniak is een stof van klasse 8.
- 533 UN 1198 Formaldehydeoplossingen, brandbaar, zijn stoffen van klasse 3. Formaldehydeoplossingen, niet brandbaar, met minder dan 25% formaldehyde zijn niet onderworpen aan de voorschriften van het RID.
- 534 Hoewel de dampdruk bij 50 °C van benzine onder bepaalde klimatologische omstandigheden hoger kan zijn dan 110 kPa (1,10 bar) doch ten hoogste 150 kPa (1,50 bar), moet deze stof worden beschouwd als een stof met een dampdruk bij 50 °C van ten hoogste 110 kPa (1,10 bar).
- 535 UN 1469 Loodnitraat, UN 1470 loodperchloraat, vast, en UN 3408 loodperchloraat, oplossing, zijn stoffen van klasse 5.1.
- 536 Zie voor naftaleen in vaste vorm UN-nummer 1334.

- 537 UN 2869 Titaantrichloride, mengsel, niet pyrofoor, is een stof van klasse 8.
- 538 Zie voor zwavel (in vaste toestand) UN-nummer 1350.
- 539 Oplossingen van isocyanaten met een vlampunt van 23 °C of hoger zijn stoffen van klasse 6.1.
- 540 UN 1326 hafniumpoeder, bevochtigd, UN 1352 titaanpoeder, bevochtigd, of UN 1358 zirkoniumpoeder, bevochtigd, met ten minste 25% water, zijn stoffen van klasse 4.1.
- 541 Mengsels van nitrocellulose waarvan het gehalte water, alcohol of plastificeermiddel lager is dan de aangegeven grenswaarden, zijn stoffen van klasse 1.
- 542 Talk die tremoliet en/of actinoliet bevat, valt onder deze positie.
- 543 UN 1005 Ammoniak, watervrij, UN 3318 ammoniak, oplossing in water, met meer dan 50% ammoniak en UN 2073 ammoniak, oplossing in water, met meer dan 35%, maar ten hoogste 50% ammoniak, zijn gassen van klasse 2. Ammoniakoplossingen met ten hoogste 10% ammoniak zijn niet onderworpen aan de voorschriften van het RID.
- 544 UN 1032 Dimethylamine, watervrij, UN 1036 ethylamine, watervrij, UN 1061 methylamine, watervrij, en UN 1083 trimethylamine, watervrij, zijn gassen van klasse 2.
- 545 UN 0401 Dipicrylsulfide, bevochtigd met minder dan 10 massa-% water, is een stof van klasse 1.
- 546 UN 2009 Zirkonium, droog, afgewerkte platen, stroken of opgerolde draad, dunner dan 18 µm, is een stof van klasse 4.2. Zirkonium, droog, afgewerkte platen, stroken of opgerolde draad, met een dikte van tenminste 254 µm, is niet onderworpen aan de voorschriften van het RID.
- 547 UN 2210 Maneb of UN 2210 maneb-preparaten, in voor zelfverhitting vatbare vorm, zijn stoffen van klasse 4.2.
- 548 Chloorsilanen die in contact met water brandbare gassen ontwikkelen, zijn stoffen van klasse 4.3.
- 549 Chloorsilanen met een vlampunt van lager dan 23 °C en die in contact met water geen brandbare gassen ontwikkelen, zijn stoffen van klasse 3. Chloorsilanen met een vlampunt van 23 °C en hoger en die in contact met water geen brandbare gassen ontwikkelen, zijn stoffen van klasse 8.
- 550 UN 1333 Cerium in de vorm van platen, blokken of staven is een stof van klasse 4.1.
- 551 Oplossingen van deze isocyanaten met een vlampunt lager dan 23 °C zijn stoffen van klasse 3.
- 552 Metalen en metaallegeringen in poedervorm of een andere brandbare vorm, die voor zelfontbranding vatbaar zijn, zijn stoffen van klasse 4.2.  
Metalen en metaallegeringen in poedervorm of een andere brandbare vorm die in contact met water brandbare gassen ontwikkelen, zijn stoffen van klasse 4.3.
- 553 Dit mengsel van waterstofperoxide en peroxyazijnzuur mag bij laboratorium-beproevingen (zie Handboek beproevingen en criteria, deel II, sectie 20) niet detoneren onder invloed van cavitatie, noch deflagreren (in geen enkel geval), en mag bij verwarming onder opsluiting geen reactie vertonen en geen explosieve kracht bezitten. De formulering moet thermisch stabiel zijn [de temperatuur van zichzelf-versnellende ontleding (SADT) moet 60 °C of hoger zijn voor een verpakking van 50 kg] en voor de desensibilisatie moet een vloeistof worden gebruikt, die inert is ten opzichte van peroxyazijnzuur.  
Formuleringen die niet aan deze criteria voldoen, moeten worden beschouwd als stoffen van klasse 5.2 [zie Handboek beproevingen en criteria, deel II, paragraaf 20.4.3 g)].
- 554 Metaalhydriden die in contact met water brandbare gassen ontwikkelen, zijn stoffen van klasse 4.3.  
UN 2870 Aluminiumboorhydride of UN 2870 aluminiumboorhydride in apparaten is een stof van klasse 4.2.
- 555 Stof en poeder van metalen, niet giftig, in niet voor zelfontbranding vatbare vorm, die echter in contact met water brandbare gassen ontwikkelen, zijn stoffen van klasse 4.3.
- 556 Metaalorganische verbindingen en oplossingen daarvan, voor zelfontbranding vatbaar, zijn stoffen van klasse 4.2.  
Brandbare oplossingen met metaalorganische verbindingen in concentraties, die in contact met water noch brandbare gassen ontwikkelen in een gevaarlijke hoeveelheid, noch voor zelfontbranding vatbaar zijn, zijn stoffen van klasse 3.
- 557 Stof en poeder van metalen in pyrofore toestand zijn stoffen van klasse 4.2.
- 558 Metalen en legeringen van metalen in pyrofore toestand zijn stoffen van klasse 4.2.  
Metalen en legeringen van metalen, die in contact met water geen brandbare gassen ontwikkelen en niet pyrofoor of voor zelfverhitting vatbaar zijn, maar die gemakkelijk ontbranden, zijn stoffen van klasse 4.1.

- 559 (Geschrapt)
- 560 Een verwarmde vloeistof, n.e.g., bij een temperatuur gelijk aan of hoger dan 100 °C (met inbegrip van gesmolten metaal, gesmolten zout, etc.) of, voor stoffen met een vlamptpunt, bij een temperatuur lager dan dat vlamptpunt, is een stof van klasse 9 (UN-nummer 3257).
- 561 Chloorformiaten met overwegend bijtende eigenschappen zijn stoffen van klasse 8.
- 562 Voor zelfontbranding vatbare metaalorganische verbindingen zijn stoffen van klasse 4.2. Metaalorganische verbindingen, reactief met water, brandbaar, zijn stoffen van klasse 4.3.
- 563 UN 1905 Seleenzuur is een stof van klasse 8.
- 564 UN 2443 Vanadiumoxytrichloride, UN 2444 vanadiumtetrachloride en UN 2475 vanadiumtrichloride zijn stoffen van klasse 8.
- 565 Onder deze positie moeten niet gespecificeerde afvalstoffen worden ingedeeld, die afkomstig zijn van een medische behandeling van mensen of dieren of van biologisch onderzoek en waarbij de waarschijnlijkheid gering is dat zij stoffen van klasse 6.2 bevatten. Ontsmette afvalstoffen, afkomstig van ziekenhuizen of van biologisch onderzoek, die infectieuze stoffen hebben bevat, zijn niet onderworpen aan de voorschriften van klasse 6.2.
- 566 UN 2030 Hydrazine, oplossing in water, met meer dan 37 massa-% hydrazine is een stof van klasse 8.
- 567 (Geschrapt)
- 568 Bariumazide met een watergehalte lager dan de aangegeven grenswaarde is een stof van klasse 1, UN-nummer 0224.

569 - 579 (Gereserveerd)

580 (Geschrapt)

581 Deze positie omvat:

mengsels van methylacetyleen en propadieen met koolwaterstoffen, die als:

- mengsel P1, ten hoogste 63 vol.-% methylacetyleen en propadieen en ten hoogste 24 vol.-% propaan en propeen bevatten; het gehalte verzadigde C<sub>4</sub>-koolwaterstoffen moet ten minste 14 vol.-% bedragen;
- mengsel P2, ten hoogste 48 vol.-% methylacetyleen en propadieen en ten hoogste 50 vol.-% propaan en propeen bevatten; het gehalte verzadigde C<sub>4</sub>-koolwaterstoffen moet ten minste 5 vol.-% bedragen;
- alsmede mengsels van propadieen met 1 % t/m 4 % methylacetyleen.

Teneinde te voldoen aan de voorschriften voor de aanduidingen in het vervoerdocument (5.4.1.1) mag de term "mengsel P1" of "mengsel P2" als technische benaming worden gebruikt.

582 Deze positie omvat onder andere mengsels van de met R .... aangeduide gassen met de volgende eigenschappen:

Mengsel	Maximale dampdruk bij 70 °C (MPa)	Minimale dichtheid bij 50 °C (kg/l)	Toegelaten technische benaming ten behoeve van 5.4.1.1
<b>O</b>			
<b>p</b> <sub>F 1</sub>	1,3	1,30	"Mengsel F 1"
<b>e</b> <sub>F 2</sub>	1,9	1,21	"Mengsel F 2"
<b>k</b> <sub>F 3</sub>	3,0	1,09	"Mengsel F 3"

**Opmerking 1:** Trichloorfluormethaan (koelmiddel R 11), 1,1,2-trichloor-1,2,2-trifluorethaan (koelmiddel R 113), 1,1,1-trichloor-2,2,2-trifluorethaan (koelmiddel R 113a), 1-chloor-1,2,2-trifluorethaan (koelmiddel R 133) en 1-chloor-1,1,2-trifluorethaan (koelmiddel R 133b) zijn geen stoffen van klasse 2. Zij kunnen evenwel bestanddeel zijn van de mengsels F 1 t/m F 3.

**Opmerking 2:** De referentiedichtheden komen overeen met de dichtheden van dichloorfluormethaan (1,30 kg/l), dichloordifluormethaan (1,21 kg/l) en chloordifluormethaan (1,09 kg/l).

583 Deze positie omvat onder andere mengsels van gassen met de volgende eigenschappen:

Mengsel	Maximale dampdruk bij 70 °C (MPa)	Minimale dichtheid bij 50 °C (kg/l)	Toegelaten technische benaming <sup>(a)</sup> ten behoeve van 5.4.1.1
A	1,1	0,525	"Mengsel A" of "Butaan"
A 01	1,6	0,516	"Mengsel A 01" of "Butaan"
A 02	1,6	0,505	"Mengsel A 02" of "Butaan"
A 0	1,6	0,495	"Mengsel A 0" of "Butaan"
A 1	2,1	0,485	"Mengsel A 1"
B 1	2,6	0,474	"Mengsel B 1"
B 2	2,6	0,463	"Mengsel B 2"
B	2,6	0,450	"Mengsel B"
C	3,1	0,440	"Mengsel C" of "Propaan"

<sup>(a)</sup> Bij vervoer in tanks mogen de handelsnamen "butaan" of "propaan" alleen aanvullend worden gebruikt.

- 584 Dit gas is niet onderworpen aan de voorschriften van het RID indien:
- het in gasvormige toestand niet meer dan 0,5 % lucht bevat;
  - het zich bevindt in metalen capsules ("sodors", "sparklets") vrij van gebreken, die de sterkte zouden kunnen verminderen;
  - de dichtheid van de sluiting van de capsule is verzekerd;
  - een capsule ten hoogste 25 g van dit gas bevat;
  - een capsule ten hoogste 0,75 g van dit gas per cm<sup>3</sup> bevat.
- 585 *(Geschrapt)*
- 586 Hafnium-, titaan- en zirkoniumpoeder moeten een zichtbare overmaat water bevatten. Hafnium, titaan en zirkoniumpoeder, bevochtigd, mechanisch vervaardigd, met een deeltjesgrootte van 53 µm of meer, of langs chemische weg verkregen, met een deeltjesgrootte van 840 µm en of meer, zijn niet onderworpen aan de voorschriften van het RID.
- 587 Bariumstearaat en bariumtitaanaat zijn niet onderworpen aan de voorschriften van het RID.
- 588 Aluminiumbromide en aluminiumchloride in vaste gehydrateerde vorm zijn niet onderworpen aan de voorschriften van het RID.
- 589 *(Geschrapt)*
- 590 IJzer(III)chloride-hexahydraat is niet onderworpen aan de voorschriften van het RID.
- 591 Loodsulfaat met ten hoogste 3% vrij zwavelzuur is niet onderworpen aan de voorschriften van het RID.
- 592 Ongereinigde lege verpakkingen (met inbegrip van lege IBC's en lege grote verpakkingen), lege reservoirwagens, lege afneembare tanks, lege transporttanks, lege tankcontainers en lege kleine containers, die deze stof hebben bevat, zijn niet onderworpen aan de voorschriften van het RID.
- 593 Dit gas, bestemd voor het koelen van bijv. medische of biologische monsters, is, indien het zich bevindt in dubbelwandige houders die aan de voorwaarden van verpakkingsinstructie P203, onderdeel (6) van de voorschriften voor open cryo-houders, van 4.1.4.1 voldoen, niet onderworpen aan de voorschriften van het RID, met uitzondering van het bepaalde in 5.5.3.
- 594 De volgende voorwerpen, vervaardigd en gevuld volgens de bepalingen die worden toegepast in het land van fabricage, zijn niet onderworpen aan de voorschriften van het RID:
- a) UN 1044 Brandblusapparaten, indien zij voorzien zijn van een bescherming tegen onbedoeld functioneren, wanneer:

- ze zijn verpakt in een stevige buitenverpakking; of

- het grote brandblusapparaten zijn die voldoen aan de vereisten van het bijzondere verpakkingsvoorschrift PP91 van verpakkingsinstructie P003 in 4.1.4.1;

b) UN 3164 Voorwerpen onder pneumatische of hydraulische druk, ontworpen om belastingen te kunnen doorstaan, samenhangend met de overdracht van krachten, intrinsieke sterkte of constructie, die groter zijn dan de belastingen door de inwendige druk van het gas, wanneer ze zijn verpakt in een stevige buitenverpakking.

**Opmerking:** "Bepalingen die worden toegepast in het land van fabricage" zijn de bepalingen die van toepassing zijn in het land van fabricage of in het land van gebruik.

596 Cadmiumpigmenten, zoals cadmiumsulfiden, cadmiumsulfo-seleniden en cadmiumzouten van hogere vetzuren (zoals cadmiumstearaat) zijn niet onderworpen aan de voorschriften van het RID.

597 Azijnzuur-oplossingen met ten hoogste 10 massa-% zuur zijn niet onderworpen aan de voorschriften van het RID.

598 De volgende accumulatoren zijn niet onderworpen aan de voorschriften van het RID:

a) Nieuwe accumulatoren, indien:

- zij zodanig zijn vastgezet dat zij niet kunnen glijden, omvallen en beschadigen;
- zij van handvatten zijn voorzien, behalve indien de accumulatoren bijvoorbeeld op pallets zijn gestapeld;
- zich aan de buitenzijde van de voorwerpen geen gevaarlijke sporen van logen of zuren bevinden;
- zij tegen kortsluiting zijn beveiligd.

b) Gebruikte accumulatoren, indien:

- hun omhulsel geen beschadiging vertoont;
- zij zijn beschermd tegen lekkage, glijden, omvallen en beschadigen, bijvoorbeeld door stapeling op pallets;
- zich aan de buitenzijde van de voorwerpen geen gevaarlijke sporen van logen of zuren bevinden;
- zij tegen kortsluiting zijn beveiligd.

Onder "gebruikte accumulatoren" worden verstaan accumulatoren die na normaal gebruik worden vervoerd voor kringloopdoeleinden (recycling).

599 *(Geschrapt)*

600 Vanadiumpentoxide, gesmolten en gestold, is niet onderworpen aan de voorschriften van het RID.

601 Farmaceutische producten (geneesmiddelen), gereed voor gebruik, die vervaardigd en verpakt zijn voor de detailhandel of voor de distributie voor persoonlijk of huishoudelijk gebruik, zijn niet onderworpen aan de voorschriften van het RID.

602 Fosforsulfiden die niet vrij zijn van witte of gele fosfor, zijn niet ten vervoer toegelaten.

603 Cyaanwaterstof, watervrij, dat niet aan de voorwaarden voor UN 1051 of UN 1614 voldoet, is niet ten vervoer toegelaten. Cyaanwaterstof (blauwzuur) met minder dan 3% water is stabiel, indien de pH-waarde  $2,5 \pm 0,5$  bedraagt en de vloeistof helder en kleurloos is.

604 *(Geschrapt)*

605 *(Geschrapt)*

606 *(Geschrapt)*

607 Mengsels van kaliumnitraat en natriumnitriet met een ammoniumzout zijn niet ten vervoer toegelaten.

608 *(Geschrapt)*

609 Tetranitromethaan, dat niet vrij is van brandbare verontreinigingen, is niet ten vervoer toegelaten.

610 Het vervoer van deze stof is niet toegestaan, indien deze meer dan 45 % cyaanwaterstof bevat.

611 Ammoniumnitraat dat meer dan 0,2% brandbare stoffen (met inbegrip van organische stoffen, berekend als koolstof) bevat, is niet ten vervoer toegelaten, tenzij het een bestanddeel van een stof of voorwerp van klasse 1 is.

612 *(Gereserveerd)*

- 613 Chloorzuur in oplossing met meer dan 10% chloorzuur of mengsels van chloorzuur met een andere vloeistof dan water zijn niet ten vervoer toegelaten.
- 614 2,3,7,8-Tetrachloordibenzo-1,4-dioxine (TCDD) is in concentraties, die volgens de criteria van 2.2.61.1 als zeer giftig beschouwd worden, niet ten vervoer toegelaten.
- 615 *(Gereserveerd)*
- 616 Springstoffen met meer dan 40% vloeibare salpeterzure esters moeten voldoen aan de in 2.3.1 genoemde uitzweetproef.
- 617 Aanvullend op het type springstof moet ook de handelsbenaming van die springstof op het collo worden vermeld.
- 618 In houders met 1,2-butadien mag de concentratie zuurstof in de gasfase niet hoger zijn dan 50 ml/m<sup>3</sup>.
- 619 - 622 *(Gereserveerd)*
- 623 UN 1829 Zwaveltrioxide moet door toevoeging van een inhibitor zijn gestabiliseerd. Zwaveltrioxide, ten minste 99,95 % zuiver, niet gestabiliseerd (zonder inhibitor) is niet ten vervoer over de spoorweg toegelaten. Zwaveltrioxide, ten minste 99,95 % zuiver, mag over de weg ook zonder inhibitor in tanks worden vervoerd, onder voorwaarde dat de temperatuur van de stof wordt gehandhaafd op of boven 32,5 °C.
- 625 Colli, die deze voorwerpen bevatten, moeten op duidelijke wijze zijn voorzien van het opschrift: "UN 1950 AEROSOLEN"
- 626 - 631 *(Gereserveerd)*
- 632 Wordt beschouwd als voor zelfontbranding vatbaar (pyrofoor).
- 633 Colli en kleine containers die deze stof bevatten, moeten zijn voorzien van het volgende opschrift:  
***"Weghouden van ontstekingsbronnen"***  
 Dit opschrift moet in een officiële taal van het land van afzending worden gesteld en bovendien, indien die taal niet het Engels, Frans, Duits of Italiaans is, in het Engels, Frans, Duits of Italiaans, tenzij de eventuele overeenkomsten tussen de bij het vervoer betrokken landen anders bepalen.
- 634 *(Geschrapt)*.
- 635 Colli die deze voorwerpen bevatten, behoeven niet van een etiket volgens model nr. 9 te zijn voorzien, behalve indien het voorwerp volledig wordt omsloten door de verpakking, kratten of door een ander middel, waardoor een snelle identificatie van het voorwerp wordt verhinderd.
- 636 a) Cellen die zich bevinden in apparatuur mogen tijdens het vervoer niet zover kunnen leeglopen dat de open klemspanning daalt onder 2 volt of twee derde van het voltage van de niet ontladen cel, al naar gelang welke spanning lager is.
- b) Tot aan de inrichting voor tussenverwerking zijn lithiumcellen en -batterijen met een bruto massa van niet meer dan 500 g per stuk of cellen met lithium-ionen met een energie-inhoud in watt-uur van niet meer dan 20 Wh, batterijen met lithium-ionen met een energie-inhoud in watt-uur van niet meer dan 100 Wh, metallisch lithium bevattende cellen met een lithiumgehalte van niet meer dan 1 g en metallisch lithium bevattende batterijen met een lithiumgehalte van in totaal niet meer dan 2 g die voor verwijdering of recycling worden ingezameld en ten vervoer worden overgedragen, al dan niet tezamen met andere niet-lithiumcellen of -batterijen, en ongeacht of zij zich in apparatuur bevinden, niet aan de andere bepalingen van het RID onderworpen, met inbegrip van bijzondere bepaling 376 en paragraaf 2.2.9.1.7, indien zij voldoen aan de volgende voorwaarden:
- i) de bepalingen van verpakkingsinstructie P909 van 4.1.4.1, met uitzondering van de aanvullende voorschriften 1 en 2, zijn van toepassing;
- ii) er bestaat een kwaliteitsborgingsstelsel om te waarborgen dat de totale hoeveelheid lithiumcellen of -batterijen per wagen of grote container 333 kg niet overschrijdt;
- Opmerking:** De totale hoeveelheid lithiumcellen of -batterijen in het mengsel mag worden vastgesteld door middel van een in het kwaliteitsborgingsstelsel opgenomen statistische methode. Op verzoek wordt een kopie van de kwaliteitsborgingsgegevens aan de bevoegde autoriteiten verstrekt.
- iii) Colli moeten zijn voorzien van het kenmerk "LITHIUMBATTERIJEN TER VERWIJDERING" of "LITHIUMBATTERIJEN TER RECYCLING", naar gelang van toepassing.

- 637 Genetisch gemodificeerde micro-organismen en genetisch gemodificeerde organismen zijn (micro-) organismen, die niet gevaarlijk zijn voor mensen of dieren, maar die mogelijk dieren, planten, microbiologische stoffen en ecosystemen kunnen veranderen op een wijze die niet in de natuur voorkomt.

Genetisch gemodificeerde micro-organismen en genetisch gemodificeerde organismen zijn niet onderworpen aan de voorschriften van het RID, indien zij voor het gebruik zijn toegelaten door de bevoegde autoriteiten van de landen van herkomst, doorvoer en bestemming.<sup>3</sup>

Levende gewervelde of ongewervelde dieren mogen niet worden gebruikt om deze onder dit UN-nummer ingedeelde stoffen te vervoeren, tenzij het onmogelijk is deze stoffen op een andere wijze te vervoeren.

- 638 Dit is een stof verwant met zelfontledende stoffen (zie 2.2.41.1.19).
- 639 Zie 2.2.2.3, classificatiecode 2F, UN-nummer 1965, Opmerking 2.
- 640 De fysische en technische eigenschappen, vermeld in kolom (2) van tabel A van hoofdstuk 3.2, bepalen de verschillende tankcoderingen voor het vervoer van stoffen van dezelfde verpakkingsgroep in RID-tanks.  
Teneinde deze fysische en technische eigenschappen van het in een tank vervoerde product vast te stellen, moet alleen bij het vervoer in een RID-tank het volgende worden toegevoegd aan de voorgeschreven aanduidingen in het vervoersdocument:  
"Bijzondere bepaling 640X", waarin "X" de betreffende hoofdletter is die voorkomt achter de verwijzing naar bijzondere bepaling 640 in kolom (6) van tabel A van hoofdstuk 3.2.  
Deze aanduiding kan bij het vervoer in een type tank, dat voldoet aan de hoogste eisen voor een bepaalde verpakkingsgroep van een bepaald UN-nummer, achterwege blijven.
- 642 Voor zover dit niet door het bepaalde in 1.1.4.2 is toegestaan, mag deze positie van de VN-modelbepalingen niet worden gebruikt voor het vervoer van ammoniakale oplossingen van kunstmest met niet gebonden ammoniak.
- 643 Gietasfalt is niet onderworpen aan de voorschriften van klasse 9.
- 644 Voor het vervoer van deze stof moet aan de volgende voorwaarden zijn voldaan:
1. De pH-waarde, gemeten in een waterige oplossing van 10 % van de vervoerde stof, moet tussen 5 en 7 liggen,
  2. De oplossing mag geen brandbare stoffen bevatten in een concentratie hoger dan 0,2 %, en geen chloorverbindingen in een zodanige hoeveelheid, dat het chloorgehalte 0,02 % overschrijdt.
- 645 De classificatiecode zoals vermeld in kolom (3b) van tabel A van hoofdstuk 3.2 mag slechts worden gebruikt met toestemming van de bevoegde autoriteit van een RID-Verdragsstaat voorafgaand aan het vervoer. De toestemming moet schriftelijk worden verleend in de vorm van een certificaat van goedkeuring van de classificatie [zie 5.4.1.2.1 g)] en moet zijn voorzien van een unieke referentie. Indien de indeling in een subklasse overeenkomstig de procedure in 2.2.1.1.7.2 is uitgevoerd, kan de bevoegde autoriteit eisen dat de defaultclassificatie wordt geverifieerd op grond van de beproevingsgegevens, ontleend aan testserie 6 van het Handboek beproevingen en criteria, deel I, sectie 16.
- 646 Door stoom geactiveerde koolstof is niet onderworpen aan de voorschriften van het RID.
- 647 Het vervoer van azijn en azijnzuur in levensmiddelenkwaliteit met ten hoogste 25 massa-% zuiver zuur is slechts onderworpen aan de volgende voorschriften:
- a) Verpakkingen, met inbegrip van IBC's en grote verpakkingen, alsmede tanks, moeten zijn vervaardigd van roestvast staal of kunststof, die blijvend bestendig zijn tegen de corrosieve werking van azijn en azijnzuur van levensmiddelenkwaliteit;
  - b) Verpakkingen, met inbegrip van IBC's en grote verpakkingen, alsmede tanks, moeten tenminste 1 maal per jaar door de eigenaar worden onderworpen aan een visuele inspectie. De resultaten van de inspecties moeten worden vastgelegd en tenminste 1 jaar worden bewaard. Beschadigde verpakkingen, met inbegrip van IBC's en grote verpakkingen, alsmede tanks, mogen niet worden gevuld;
  - c) Verpakkingen, met in begrip van IBC's en grote verpakkingen, alsmede tanks, moeten op

<sup>3</sup> Zie in het bijzonder Deel C van Richtlijn 2001/18/EG van het Europese Parlement en van de Raad inzake de doelbewuste introductie van genetisch gemodificeerde organismen in het milieu en tot intrekking van Richtlijn 90/220/EG van de Raad (Publicatieblad van de Europese Gemeenschappen, Nr. L 106, van 17 april 2001, blz. 8-14), waarin de vergunningprocedure voor de Europese Gemeenschappen is vastgelegd



zodanige wijze worden gevuld dat niets van de inhoud wordt gemorst of op het buitenoppervlak achterblijft;

- d) Pakkingen en sluitingen moeten bestendig zijn tegen azijn en azijnzuur van levensmiddelenkwaliteit. Verpakkingen, met inbegrip van IBC's en grote verpakkingen, alsmede tanks, moeten door de verpakker of de vuller zodanig worden gesloten, dat onder normale vervoersomstandigheden niets van de inhoud naar buiten kan komen;
- e) Samengestelde verpakkingen met een binnenverpakking van glas of kunststof (zie subsectie 4.1.4.1, verpakkingeninstructie P001), die voldoen aan de algemene verpakkingvoorschriften van 4.1.1.1, 4.1.1.2, 4.1.1.4, 4.1.1.5, 4.1.1.6, 4.1.1.7 en 4.1.1.8, mogen worden gebruikt.

De overige voorschriften van het RID zijn niet van toepassing.

648 Voorwerpen, geïmpregneerd met dit pesticide, zoals kartonnen borden, papieren stroken, wattenbollen en kunststofplaten, in hermetisch afgesloten omhullingen, zijn niet onderworpen aan de voorschriften van het RID.

649 (*Geschrapt*)

650 Afval, dat bestaat uit verpakkingenresten, uitgeharde en vloeibare verfesten mogen onder de voorwaarden van verpakkingsgroep II worden vervoerd. In aanvulling op de bepalingen voor UN-nummer 1263, verpakkingsgroep II mag het afval ook als volgt verpakt en vervoerd worden:

- a) Het afval mag conform 4.1.4.1, verpakkingeninstructie P002, of 4.1.4.2, verpakkingeninstructie IBC06, verpakt zijn.
- b) Het afval mag in flexibele IBC's van de typen 13H3, 13H4 en 13H5 in oververpakkingen met gesloten wanden verpakt zijn
- c) De beproeving van verpakkingen en IBC's, aangegeven onder a) en b), mag uitgevoerd worden in overeenstemming met de voorschriften van hoofdstuk 6.1 resp. 6.5 voor vaste stoffen op het beproevingsniveau van verpakkingsgroep II.  
De beproevingen moeten uitgevoerd worden met verpakkingen en IBC's, gevuld met een representatief monster van het afval, zoals gereed voor verzending.
- d) Los gestort vervoer in met dekzeil uitgeruste wagens met beweegbaar dak, gesloten containers of met dekzeil uitgeruste grote containers, alle met dichte wanden, is toegestaan. De bak van de wagen of de container moet lek dicht zijn of lek dicht gemaakt zijn, bijvoorbeeld door middel van een geschikte en voldoende sterke binnenbekleding.
- e) Indien afval onder de voorwaarden van deze bijzondere bepaling wordt vervoerd, moet dit conform 5.4.1.1.3 als volgt in het vervoersdocument worden aangegeven: **“UN 1263 AFVAL VERF, 3, II”**, of **“UN 1263 AFVAL VERF, 3, VG II”**.

651 (*Gereserveerd*)

652 (*Gereserveerd*)

653 Het vervoer van dit gas in flessen waarbij het product van beproevingsdruk en inhoud hoogstens 15,2 MPa.liter (152 bar.liter) bedraagt, is niet onderworpen aan de andere bepalingen van het RID, indien aan de volgende voorwaarden wordt voldaan:

- de bepalingen voor de constructie en beproeving van flessen zijn in acht genomen;
- de flessen zijn geplaatst in buitenverpakkingen die tenminste voldoen aan de voorschriften van deel 4 voor samengestelde verpakkingen. De algemene verpakkingvoorschriften van 4.1.1.1, 4.1.1.2 en 4.1.1.5 tot en met 4.1.1.7 moeten in acht worden genomen;
- de flessen zijn niet gezamenlijk verpakt met andere gevaarlijke goederen;
- de totale bruto massa van een collo is niet groter is dan 30 kg; en
- ieder collo is duidelijk en duurzaam gekenmerkt met “UN 1006” voor argon, samengeperst, “UN 1013” voor kooldioxide, “UN 1046” voor helium, samengeperst, of “UN 1066” voor stikstof, samengeperst; deze kenmerking moet geplaatst zijn binnen een door een lijn gevormd, op een punt staand vierkant met afmetingen van ten minste 100 mm x 100 mm.

654 Aanstekers als afvalstof die gescheiden zijn ingezameld en overeenkomstig 5.4.1.1.3 worden verzonden mogen onder deze positie worden vervoerd voor doeleinden van verwijdering. Zij hoeven niet beschermd te zijn tegen onbedoeld leeglopen onder voorwaarde dat maatregelen zijn getroffen om gevaarlijke drukopbouw en gevaarlijke atmosferen te voorkomen.

Aanstekers als afvalstof, met uitzondering van die welke lekken of ernstig vervormd zijn, moeten overeenkomstig verpakkingeninstructie P003 zijn verpakt. Bovendien zijn de volgende bepalingen van toepassing:

- alleen stijve verpakkingen met een grootste inhoud van 60 liter mogen worden gebruikt;

- de verpakkingen moeten worden gevuld met water of een ander geschikt beschermend materiaal teneinde elke mogelijkheid van ontsteking te vermijden;
- onder normale vervoersomstandigheden moeten alle ontstekingsinrichtingen van de aanstekers volledig bedekt zijn door het beschermende materiaal;
- de verpakkingen moeten van voldoende ontluchttingsinrichtingen zijn voorzien om te voorkomen dat een ontvlambare atmosfeer wordt gevormd en een drukopbouw ontstaat;
- de colli mogen alleen in geventileerde of open wagens of containers worden vervoerd.

Lekkende of ernstig vervormde aanstekers moeten in bergingsverpakkingen worden vervoerd, onder voorwaarde dat geschikte maatregelen zijn getroffen om te waarborgen dat geen gevaarlijke drukopbouw plaatsvindt.

**Opmerking:** De bijzondere bepaling 201 en de bijzondere verpakkingsvoorschriften PP84 en RR5 van verpakkinginstructie P002 in 4.1.4.1 zijn niet van toepassing op aanstekers als afvalstof.

- 655 Flessen en de sluitingen daarvan die zijn ontworpen, geconstrueerd, goedgekeurd en gekenmerkt overeenkomstig Richtlijn 97/23/EG<sup>4</sup> en gebruikt voor ademhalingstoestellen mogen worden vervoerd zonder dat zij overeenkomen met hoofdstuk 6.2, onder voorwaarde dat zij zijn onderworpen aan onderzoeken en beproevingen omschreven in 6.2.1.6.1 en dat de termijn tussen de beproevingen aangegeven in verpakkingsinstructie P200 in 4.1.4.1 niet is overschreden. De druk gebruikt voor de hydraulische drukproef is de druk aangegeven op de fles overeenkomstig Richtlijn 97/23/EG<sup>4</sup>.
- 656 *(Geschrapt)*
- 657 Deze positie moet alleen voor de technisch zuivere stof worden gebruikt; voor mengsels van LPG-bestanddelen, zie UN-nummer 1965 of zie UN-nummer 1075 in combinatie met Opmerking 2 in 2.2.2.3.
- 658 UN-nummer 1057 AANSTEKERS die voldoen aan de norm EN ISO 9994:2006 + A1:2008 "Aanstekers – Veiligheidsspecificatie" en UN-nummer 1057 NAVULPATRONEN VOOR AANSTEKERS mogen worden vervoerd onder toepassing van uitsluitend de voorschriften van 3.4.1 a) t/m g), 3.4.2 (behalve voor de totale bruto massa van 30 kg), 3.4.3 (behalve voor de totale bruto massa van 20 kg), 3.4.11 en 3.4.12, eerste zin, mits aan de volgende voorwaarden wordt voldaan:
- a) De totale bruto massa van elk collo is ten hoogste 10 kg;
  - b) Er wordt ten hoogste 100 kg bruto massa van dergelijke colli in een wagen vervoerd; en
  - c) Elke buitenverpakking is duidelijk en duurzaam gekenmerkt met "UN 1057 AANSTEKERS" of "UN 1057 NAVULPATRONEN VOOR AANSTEKERS", naar gelang van het geval.
- 659 Stoffen waarvoor PP86 of TP7 staat vermeld in kolom (9a) en kolom (11) van tabel A in hoofdstuk 3.2 en waarvoor derhalve lucht uit de dampfase moet worden verwijderd, moeten niet voor vervoer onder dit UN-nummer worden gebruikt, maar moeten onder hun eigen UN-nummer als vermeld in tabel A van hoofdstuk 3.2 worden vervoerd.
- Opmerking:** Zie ook 2.2.2.1.7.
- 660 Voor het vervoer van omhullingssystemen voor gasvormige brandstof bestemd om op motorvoertuigen met die brandstof te worden gemonteerd, hoeven de voorschriften van subsectie 4.1.41, hoofdstuk 5.2, hoofdstuk 5.4 en hoofdstuk 6.2 van het RID niet te worden toegepast, mits aan de volgende voorwaarden wordt voldaan:
- a) De omhullingssystemen voor gasvormige brandstof voldoen aan de voorschriften van ECE-Reglement 67, revisie 2<sup>5</sup>, ECE-Reglement 110, revisie 1<sup>6</sup> of ECE-Reglement 115<sup>7</sup>, of van

<sup>4</sup> Richtlijn 97/23/EG van het Europees Parlement en de Raad van 29 mei 1997 inzake de onderlinge aanpassing van de wetgevingen der lidstaten betreffende drukapparatuur (Publicatieblad van de Europese Gemeenschappen nr. L 181 van 9 juli 1997, blz. 1 – 55).

<sup>5</sup> ECE-Reglement 67 (Uniforme voorschriften betreffende: I. De goedkeuring van speciale uitrustingsstukken van motorvoertuigen die in hun aandrijfsysteem vloeibaar petroleumgas gebruiken; II. De goedkeuring van voertuigen uitgerust met speciale uitrustingsstukken voor het gebruik van vloeibaar petroleumgas in het aandrijfsysteem met betrekking tot de installatie van dergelijke uitrustingsstukken).

Verordening (EG) nr. 79/2009<sup>8</sup> in combinatie met Verordening (EU) nr. 406/2010<sup>9</sup>, naar gelang van het geval;

- b) De omhullingssystemen voor gasvormige brandstof zijn lekvrij en vertonen geen tekenen van uitwendige beschadiging die de veiligheid ervan zou kunnen beïnvloeden;

**Opmerking 1:** *Criteria zijn te vinden in de norm ISO 11623:2002 Verplaatsbare gasflessen – Periodieke keuring en beproeving van gasflessen van composietmaterialen (of ISO/DIS 19078 Gasflessen – Inspectie van de gasflesseninstallatie, en herkeuring van hogedrukgasflessen voor de opslag in wegvoertuigen met aardgas als brandstof).*

**Opmerking 2:** *Indien de omhullingssystemen voor gasvormige brandstof niet lekvrij zijn of te veel zijn gevuld of indien zij beschadigingen vertonen die de veiligheid ervan zouden kunnen beïnvloeden, mogen zij uitsluitend worden vervoerd in bergingsdrukhouders conform het RID.*

- c) Indien het omhullingssysteem voor gasvormige brandstof is voorzien van twee of meer achter elkaar gemonteerde afsluiters, moeten twee afsluiters zodanig gesloten zijn dat zij onder normale vervoersomstandigheden gasdicht zijn. Indien slechts één afsluiter aanwezig is of slechts één afsluiter naar behoren functioneert, moeten alle openingen, uitgezonderd de opening van de drukontlastingsinrichting, zodanig gesloten zijn dat zij onder normale vervoersomstandigheden gasdicht zijn;
- d) Omhullingssystemen voor gasvormige brandstof moeten zodanig worden vervoerd dat verstopping van de drukontlastingsinrichting, beschadiging van de afsluiters of enig ander onder druk staand onderdeel van het omhullingssysteem of het onopzettelijk vrijkomen van het gas onder normale vervoersomstandigheden verhinderd wordt. Het omhullingssysteem voor gasvormige brandstof moet zodanig zijn vastgezet dat glijden, rollen of verticale verplaatsing voorkomen wordt;
- e) Omhullingssystemen voor gasvormige brandstof moeten voldoen aan de voorschriften van 4.1.6.8 a), b), c), d) of e);
- f) De voorschriften inzake kenmerking en etikettering van hoofdstuk 5.2 zijn van toepassing, tenzij de omhullingssystemen voor gasvormige brandstof in behandelingsinrichtingen worden verzonden. In dat geval moeten de merktekens en gevaarsetiketten op de behandelingsinrichtingen worden aangebracht;
- g) Documentatie

Elke zending die in overeenstemming met deze bijzondere bepaling wordt vervoerd, moet vergezeld gaan van een vervoerdocument dat ten minste de volgende informatie bevat:

- (i) het UN-nummer van het gas in de omhullingssystemen voor gasvormige brandstof, voorafgegaan door de letters "UN";
- (ii) de juiste vervoersnaam van het gas;
- (iii) het modelnummer van het etiket;
- (iv) het aantal omhullingssystemen voor gasvormige brandstof;
- (v) in geval van vloeibaar gemaakte gassen, de netto massa in kg van het gas in elk omhullingssysteem voor gasvormige brandstof, en in geval van samengeperste gassen, de waterinhoud in liters van elk omhullingssysteem voor gasvormige brandstof gevolgd door de nominale bedrijfsdruk;

---

<sup>6</sup> ECE-Reglement 110 (Uniforme voorschriften betreffende de goedkeuring van:

- I. Specifieke onderdelen van motorvoertuigen die gecombineerd aardgas (CNG) en/of vloeibaar gemaakt aardgas (LNG) als brandstof gebruiken;
- II. Voertuigen met betrekking tot de installatie van specifieke onderdelen van een goedgekeurd type voor het gebruik van gecombineerd aardgas (CNG) en/of vloeibaar gemaakt aardgas (LNG) als brandstof).

<sup>7</sup> ECE-Reglement 115 (Uniforme voorschriften voor de goedkeuring van: I. retrofit LPG systemen voor installatie in motorvoertuigen om LPG te gebruiken in het aandrijvingsstelsel; II. retrofit CNG systemen voor installatie in motorvoertuigen om CNG te gebruiken in het aandrijvingsstelsel).

<sup>8</sup> Verordening (EG) nr. 79/2009 van het Europees Parlement en de Raad van 14 januari 2009 betreffende de typegoedkeuring van motorvoertuigen op waterstof en tot wijziging van Richtlijn 2007/46/EG.

<sup>9</sup> Verordening (EU) nr. 406/2010 van de Commissie van 26 april 2010 tot uitvoering van Verordening (EG) nr. 79/2009 van het Europees Parlement en de Raad betreffende de typegoedkeuring van motorvoertuigen op waterstof.

(vi) de naam en het adres van de afzender en van de geadresseerde.

(i) t/m (v) moeten volgens een van onderstaande voorbeelden in het vervoerdocument worden vermeld:

Voorbeeld 1: UN 1971 AARDGAS, SAMENGEPERST, 2.1, 1 OMHULLINGSSYSTEEM VOOR GASVORMIGE BRANDSTOF VAN IN TOTAAL 50 L, 200 BAR

Voorbeeld 2: UN 1965 MENGSEL VAN KOOLWATERSTOFGASSEN, VLOEIBAAR GEMAAKT, N.E.G., 2.1, 3 OMHULLINGSSYSTEMEN VOOR GASVORMIGE BRANDSTOF, ELK MET EEN NETTO GASMASSE VAN 15 KG

**Opmerking:** Alle overige voorschriften van het RID zijn van toepassing.

661 (Geschrapt)

662 Flessen die niet voldoen aan de bepalingen van hoofdstuk 6.2 en die uitsluitend aan boord van een schip of luchtvaartuig worden gebruikt, mogen ten behoeve van het vullen of inspecteren en daaropvolgend retourneren worden vervoerd, onder voorwaarde dat zij zijn ontworpen en gebouwd in overeenstemming met een norm die wordt erkend door de bevoegde autoriteit van het land van goedkeuring en dat aan alle overige relevante voorschriften van het RID wordt voldaan, met inbegrip van de volgende:

- a) Bij het vervoer van de flessen moeten de afsluiters worden beschermd conform 4.1.6.8;
- b) De flessen moeten worden voorzien van een kenmerk en etiket conform 5.2.1 en 5.2.2; en
- c) Er wordt voldaan aan alle relevante vullingsvereisten van verpakkingsinstructie P200 van 4.1.4.1.

In het vervoersdocument wordt de volgende verklaring opgenomen:

"VERVOER VOLGENS BIJZONDERE BEPALING 662".

663 Deze positie mag uitsluitend worden gebruikt voor verpakkingen, grote verpakkingen of IBC's of voor delen daarvan, waarin gevaarlijke goederen hebben gezeten die worden vervoerd voor vernietiging, recycling of terugwinning van het materiaal, anders dan reconditionering, reparatie, routineonderhoud, ombouw of hergebruik en die in die mate zijn geleegd dat, wanneer zij ten vervoer worden overgedragen, er zich uitsluitend nog resten van gevaarlijke goederen op de verpakkingsonderdelen bevinden.

Toepassingsgebied:

Resten die aanwezig zijn in de afgedankte verpakkingen, leeg, ongereinigd mogen uitsluitend afkomstig zijn van gevaarlijke goederen van de klassen 3, 4.1, 5.1, 6.1, 8 of 9. In aanvulling daarop mogen zij geen:

- stoffen zijn die aan verpakkingsgroep I worden toegekend of waaraan "0" wordt toegekend in kolom (7a) van tabel A van hoofdstuk 3.2; en evenmin
- stoffen die zijn ingedeeld als gedesensibiliseerde ontplofbare stoffen van klasse 3 of klasse 4; en evenmin
- stoffen die zijn ingedeeld als zelfontledende stoffen van klasse 4.1; en evenmin
- radioactieve stoffen; en evenmin
- asbest (UN-nummers 2212 en 2590), polychloorbifenylen (UN-nummers 2315 en UN 3432) en polyhalogeenbifenylen of polyhalogeenterfenylen (UN-nummers 3151 en UN 3152).

Algemene bepalingen:

Afgedankte verpakkingen, leeg, ongereinigd met resten die een primair gevaar of bijkomend gevaar van klasse 5.1 vormen, mogen niet met andere afgedankte verpakkingen, leeg, ongereinigd worden verpakt of samen met andere afgedankte verpakkingen, leeg, ongereinigd in dezelfde container, wagen of bulkcontainer worden geladen.

Op de laad- en loslocatie moeten gedocumenteerde sorteerprocedures worden gevolgd, teneinde te waarborgen dat de bepalingen die van toepassing zijn op deze positie worden nageleefd.

**Opmerking:** *Alle overige bepalingen van het RID zijn van toepassing.*

664 (Gereserveerd)

665 Wanneer zij los gestort worden vervoerd en voldoen aan de indelingscriteria van klasse 4.2, verpakkingsgroep III mogen steenkool, cokes en antraciet ook in open wagens of containers worden vervoerd onder voorwaarde dat:

- a) de kolen direct na te zijn gewonnen in de wagen of container worden overgebracht (zonder de temperatuur te meten) of
- b) de temperatuur van de lading tijdens of onmiddellijk na het inladen van de wagen of container niet hoger is dan 60 °C. De vuller moet op basis van geschikte meetmethoden waarborgen en documenteren dat de maximaal toelaatbare temperatuur van de lading tijdens of onmiddellijk na het inladen van de wagens of containers niet is overschreden.

De afzender moet erop toezien dat in het document dat de zending vergezelt (zoals een cognossement, vrachtlijst of CMR/CIM-vrachtbrief) de volgende verklaring is opgenomen:

"VERVOER VOLGENS BIJZONDERE BEPALING 665 VAN HET RID".

De overige bepalingen van het RID zijn niet van toepassing.

## Hoofdstuk 3.4

### GEVAARLIJKE GOEDEREN, VERPAKT IN GELIMITEERDE HOEVEELHEDEN

- 3.4.1 In dit hoofdstuk zijn de voorwaarden opgenomen van toepassing op het vervoer van gevaarlijke goederen van bepaalde klassen in gelimiteerde hoeveelheden. De beperkingen voor de hoeveelheden van toepassing per binnenverpakking of voorwerp, zijn voor elke stof aangegeven in kolom (7a) van tabel A van hoofdstuk 3.2. Bovendien is de hoeveelheid "0" aangegeven in deze kolom voor alle posities die niet ter vervoer overeenkomstig dit hoofdstuk zijn toegelaten.
- Gelimiteerde hoeveelheden gevaarlijke goederen die in dergelijke gelimiteerde hoeveelheden verpakt zijn, die voldoen aan de bepalingen van dit hoofdstuk, zijn niet onderworpen aan enige andere bepalingen van het RID, met uitzondering van de desbetreffende bepalingen van:
- a) Deel 1, hoofdstukken 1.1, 1.2, 1.3, 1.4, 1.5, 1.6, 1.8, 1.9;
  - b) Deel 2;
  - c) Deel 3, hoofdstukken 3.1, 3.2, 3.3 [behalve bijzondere bepalingen 61, 178, 181, 220, 274, 625, 633 en 650 e)];
  - d) Deel 4, paragrafen 4.1.1.1, 4.1.1.2, 4.1.1.4 t/m 4.1.1.8;
  - e) Deel 5, 5.1.2.1 a) i) en b), 5.1.2.2, 5.1.2.3, 5.2.1.9, 5.4.2;
  - f) Deel 6, constructievoorschriften van 6.1.4 en paragrafen 6.2.5.1 en 6.2.6.1 t/m 6.2.6.3;
  - g) Deel 7, hoofdstuk 7.1 en 7.2.1, 7.2.2, 7.5.1 (behalve 7.5.1.4), 7.5.2.4, 7.5.7, 7.5.8 en 7.5.9;
- 3.4.2 Gevaarlijke goederen mogen uitsluitend zijn verpakt in binnenverpakkingen die in geschikte buitenverpakkingen zijn geplaatst. Er mogen tussenverpakkingen worden gebruikt. Verder moet voor voorwerpen van subklasse 1.4, compatibiliteitsgroep S, volledig worden voldaan aan de voorschriften van sectie 4.1.5. Het gebruik van binnenverpakkingen is niet noodzakelijk voor het vervoer van voorwerpen zoals spuitbussen of "houders, klein, met gas". De totale bruto massa van het collo mag 30 kg niet overschrijden.
- 3.4.3 Behalve voor voorwerpen van subklasse 1.4, compatibiliteitsgroep S, zijn trays omwikkeld met krimp- of rekfolie, die voldoen aan de voorwaarden van 4.1.1.1, 4.1.1.2 en 4.1.1.4 t/m 4.1.1.8, aanvaardbaar als buitenverpakking voor voorwerpen of binnenverpakkingen die gevaarlijke goederen bevatten, vervoerd overeenkomstig dit hoofdstuk. Binnenverpakkingen die gemakkelijk kunnen breken of worden doorboord, zoals die welke zijn vervaardigd van glas, porselein, aardewerk of bepaalde kunststoffen, moeten in geschikte tussenverpakkingen worden geplaatst die voldoen aan de bepalingen van 4.1.1.1, 4.1.1.2 en 4.1.1.4 t/m 4.1.1.8 en zodanig zijn ontworpen dat zij voldoen aan de constructievoorschriften van 6.1.4. De totale bruto massa van het collo mag 20 kg niet overschrijden.
- 3.4.4 Vloeibare goederen van klasse 8, verpakkingsgroep II in binnenverpakkingen van glas, porselein of aardewerk moeten zijn omhuld in een inerte en stijve tussenverpakking.
- 3.4.5 *(Gereserveerd)*
- 3.4.6 *(Gereserveerd)*
- 3.4.7 **Kenmerking van colli die gelimiteerde hoeveelheden bevatten**
- 3.4.7.1 Colli die gevaarlijke goederen in gelimiteerde hoeveelheden bevatten moeten – behalve bij vervoer door de lucht – zijn voorzien van de in figuur 3.4.7.1 afgebeelde kenmerking:

**Figuur 3.4.7.1**

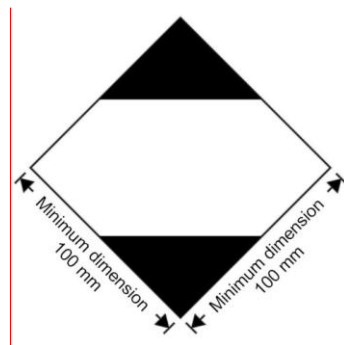

**Opmerking [K1]:** Bijschrift Minimale afmeting ipv minimum dimension

Kenmerking voor colli die gelimiteerde hoeveelheden bevatten

De kenmerking moet duidelijk zichtbaar zijn, leesbaar en in staat blootstelling aan weer en wind te weerstaan zonder een wezenlijke vermindering van de doeltreffendheid.

De kenmerking heeft de vorm van een vierkant dat op een van zijn hoekpunten staat (ruitvormig). De bovenste en onderste gedeelten en de omringende lijn moeten zwart zijn. Het middelste gebied moet wit of een geschikte contrasterende achtergrond zijn. De minimale afmetingen moeten 100 mm x 100 mm bedragen en de lijn die de ruit vormt moet minimaal 2 mm dik zijn. Waar geen afmetingen zijn aangegeven, moeten alle kenmerken bij benadering in verhouding zijn tot de getoonde kenmerken.

3.4.7.2 Indien de grootte van het collo dit vereist, mogen de minimale buitenafmetingen zoals getoond in figuur 3.4.7.1 worden verkleind, maar niet kleiner dan 50 mm x 50 mm, onder voorwaarde dat de kenmerking duidelijk zichtbaar blijft. De minimale dikte van de lijn die de ruit vormt mag worden teruggebracht tot een minimum van 1 mm.

3.4.8 **Kenmerking van colli die gelimiteerde hoeveelheden bevatten conform deel 3, hoofdstuk 4 van de Technische instructies van de ICAO**

3.4.8.1 Colli die gevaarlijke goederen bevatten verpakt in overeenstemming met de bepalingen van deel 3, hoofdstuk 4 van de Technische instructies van de ICAO mogen van de in figuur 3.4.8.1 afgebeelde kenmerking zijn voorzien als officiële verklaring dat aan deze bepalingen wordt voldaan:

**Figuur 3.4.8.1**

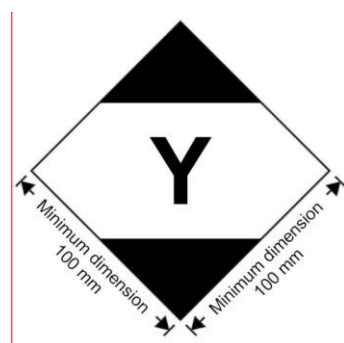

**Opmerking [K2]:** Bijdchrift: Minimale afmeting ipv Minimum dimension

Kenmerking voor colli die gelimiteerde hoeveelheden bevatten

conform deel 3, hoofdstuk 4 van de Technische instructies van de ICAO

De kenmerking moet duidelijk zichtbaar zijn, leesbaar en in staat blootstelling aan weer en wind te weerstaan zonder een wezenlijke vermindering van de doeltreffendheid.

De kenmerking heeft de vorm van een vierkant dat op een van zijn hoekpunten staat (ruitvormig). De bovenste en onderste gedeelten en de omringende lijn moeten zwart zijn. Het middelste gebied moet wit of een geschikte contrasterende achtergrond zijn. De minimale afmetingen moeten 100 mm x 100 mm bedragen en de lijn die ruit vormt moet minimaal 2 mm dik zijn. Het symbool "Y" moet in het midden van het kenmerk zijn aangebracht en moet duidelijk zichtbaar zijn. Waar geen afmetingen zijn aangegeven, moeten alle kenmerken bij benadering in verhouding zijn tot de getoonde kenmerken.

- 3.4.8.2 Indien de grootte van het collo dit vereist, mogen de minimale buitenafmetingen zoals getoond in figuur 3.4.7.1 worden verkleind, maar niet kleiner dan 50 mm x 50 mm, onder voorwaarde dat de kenmerking duidelijk zichtbaar blijft. De minimale dikte van de lijn die de ruit vormt mag worden teruggebracht tot een minimum van 1 mm. Het symbool "Y" moet bij benadering in verhouding blijven tot het symbool "Y" in figuur 3.4.8.1.
- 3.4.9 Colli die gevaarlijke goederen bevatten en die zijn voorzien van de kenmerking getoond in 3.4.8 met of zonder de aanvullende etiketten en kenmerken voor vervoer door de lucht worden geacht te voldoen aan de voorwaarden van sectie 3.4.1, naargelang van toepassing, en van de secties 3.4.2 t/m 3.4.4 en hoeven niet te zijn voorzien van de kenmerking afgebeeld in 3.4.7.
- 3.4.10 Colli die gevaarlijke goederen in gelimiteerde hoeveelheden bevatten en die zijn voorzien van het in 3.4.7 getoonde kenmerk en voldoen aan de bepalingen van de Technische instructies van de ICAO, met inbegrip van alle noodzakelijke kenmerken en etiketten zoals aangegeven in de delen 5 en 6, worden geacht te voldoen aan de bepalingen van sectie 3.4.1, naargelang van toepassing, en van de secties 3.4.2 tot en met 3.4.4.
- 3.4.11 Indien colli die gevaarlijke goederen bevatten verpakt in gelimiteerde hoeveelheden in een oververpakking zijn geplaatst, zijn de bepalingen van 5.1.2 van toepassing. Bovendien moet de oververpakking zijn voorzien van de kenmerkingen voorgeschreven in dit hoofdstuk, tenzij de kenmerkingen representatief voor alle gevaarlijke goederen in de oververpakking zichtbaar zijn. De bepalingen van 5.1.2.1 a) ii) en 5.2.1.4 zijn alleen van toepassing indien de oververpakking andere gevaarlijke stoffen bevat die niet verpakt zijn in gelimiteerde hoeveelheden en dan slechts in verband met deze andere gevaarlijke goederen.
- 3.4.12 Afzenders van gevaarlijke goederen verpakt in gelimiteerde hoeveelheden moeten voorafgaand aan het vervoer aan de vervoerder de totale bruto massa van dergelijke te verzenden goederen op aantoonbare wijze meedelen.
- Beladers van gevaarlijke goederen verpakt in gelimiteerde hoeveelheden moeten de bepalingen van 3.4.13 t/m 3.4.15 in acht nemen.
- 3.4.13 a) Wagens die gevaarlijke goederen verpakt in gelimiteerde hoeveelheden vervoeren, moeten overeenkomstig 3.4.15 aan beide zijden van merktekens zijn voorzien, behalve indien de wagen andere gevaarlijke goederen bevat waarvoor het aanbrengen van grote etiketten overeenkomstig 5.3.1 vereist is. Is dat laatste het geval, dan mogen ofwel alleen de vereiste grote etiketten ofwel zowel de grote etiketten overeenkomstig 5.3.1 als de merktekens overeenkomstig 3.4.15 op de wagen weergegeven zijn.
- b) Grote containers die gevaarlijke goederen verpakt in gelimiteerde hoeveelheden vervoeren, moeten aan alle vier de zijden overeenkomstig 3.4.15 van merktekens zijn voorzien, behalve indien de grote container andere gevaarlijke goederen bevat waarvoor het aanbrengen van grote etiketten overeenkomstig 5.3.1 vereist is. Is dat laatste het geval, dan mogen ofwel alleen de vereiste grote etiketten ofwel zowel de grote etiketten overeenkomstig 5.3.1 als de merktekens overeenkomstig 3.4.15 op de grote container weergegeven zijn.
- Indien de merktekens die op de grote containers zijn aangebracht buiten de draagwagens niet zichtbaar zijn, moet dezelfde kenmerking ook op de beide zijden van de wagen zijn aangebracht.
- 3.4.14 Van de kenmerking aangegeven in 3.4.13 kan worden afgezien indien de totale bruto massa van de vervoerde colli, die gevaarlijke goederen bevatten, verpakt in gelimiteerde hoeveelheden, 8 ton per wagen of container niet overschrijdt.



3.4.1.15

De kenmerking moet overeenkomen met die welke is voorgeschreven in 3.4.7, behalve dat de afmetingen ten minste 250 mm x 250 mm moeten bedragen.

## Hoofdstuk 3.5

### GEVAARLIJKE STOFFEN, VERPAKT IN VRIJGESTELDE HOEVEELHEDEN

#### 3.5.1 Vrijgestelde hoeveelheden

3.5.1.1 Vrijgestelde hoeveelheden van gevaarlijke goederen van bepaalde klassen - met uitzondering van voorwerpen - die aan de bepalingen van dit hoofdstuk voldoen, zijn aan geen enkele andere bepaling van het RID onderworpen, behalve aan:

- a) de voorschriften voor de opleiding in hoofdstuk 1.3;
- b) de procedures voor de classificatie en de criteria voor de verpakkingsgroepen in deel 2;
- c) de verpakkingsvoorschriften van 4.1.1.1, 4.1.1.2, 4.1.1.4 en 4.1.1.6.

**Opmerking:** *In het geval van radioactieve stoffen zijn de voorschriften voor radioactieve stoffen in vrijgestelde colli in 1.7.1.5 van toepassing.*

3.5.1.2 Gevaarlijke goederen die als vrijgestelde hoeveelheden mogen worden vervoerd overeenkomstig de bepalingen van dit hoofdstuk, zijn in kolom (7b) van tabel A van hoofdstuk 3.2 als volgt door een alfanumerieke code aangegeven:

Code	Grootste netto hoeveelheid per binnenverpakking (in grammen voor vaste stoffen en in ml voor vloeistoffen en gassen)	Grootste netto hoeveelheid per buitenverpakking (in grammen voor vaste stoffen en in ml voor vloeistoffen en gassen, of de som van grammen en ml in het geval van gezamenlijke verpakking)
E0	Niet toegestaan als vrijgestelde hoeveelheid	
E1	30	1000
E2	30	500
E3	30	300
E4	1	500
E5	1	300

Bij gassen heeft het volume aangegeven voor binnenverpakkingen betrekking op de waterinhoud van de binnenhouder en het volume aangegeven voor buitenverpakkingen heeft betrekking op de gecombineerde waterinhoud van alle binnenverpakkingen binnen één enkele buitenverpakking.

3.5.1.3 Indien gevaarlijke goederen in vrijgestelde hoeveelheden, waaraan verschillende codes zijn toegekend, gezamenlijk zijn verpakt, moet de totale hoeveelheid per buitenverpakking zijn beperkt tot die welke overeenkomt de meest restrictieve code.

3.5.1.4 Vrijgestelde hoeveelheden van gevaarlijke goederen waaraan de codes E1, E2, E4 en E5 zijn toegekend, met een grootste netto hoeveelheid gevaarlijke goederen per binnenverpakking die voor vloeistoffen en gassen tot 1 ml en voor vaste stoffen tot 1 g beperkt is en een grootste netto hoeveelheid gevaarlijke goederen per buitenverpakking van ten hoogste 100 g voor vaste stoffen of 100 ml voor vloeistoffen en gassen, zijn alleen onderworpen aan:

- a) de voorschriften van 3.5.2, behalve dat geen tussenverpakking is vereist indien de binnenverpakkingen op zodanige wijze veilig in een buitenverpakking met opvulmateriaal zijn verpakt dat zij onder normale vervoersomstandigheden niet kunnen breken of worden doorboord noch hun inhoud kunnen verliezen, en, voor vloeistoffen, indien de buitenverpakking een voldoende hoeveelheid absorberend materiaal bevat voor het opnemen van de totale inhoud van de binnenverpakkingen; en
- b) de voorschriften van 3.5.3.

### 3.5.2 Verpakkingen

Verpakkingen, gebruikt voor het vervoer van gevaarlijke goederen in vrijgestelde hoeveelheden, moeten in overeenstemming zijn met het volgende:

- a) Er moet een binnenverpakking zijn en elke binnenverpakking moet zijn vervaardigd van kunststof (met een minimumwanddikte van 0,2 mm bij gebruik voor vloeistoffen) of van glas, porselein, steengoed, aardewerk of metaal (zie ook 4.1.1.2) en de sluiting van elke binnenverpakking moet op veilige wijze zijn gefixeerd met draad, band of andere werkzame middelen; houders die een hals met gegoten schroefdraad hebben, moeten zijn voorzien van een vloeistofdichte schroefdop. De sluiting moet bestand zijn tegen de inhoud;
- b) Elke binnenverpakking moet op veilige wijze zijn verpakt in een tussenverpakking met opvulmateriaal op een zodanige wijze, dat zij onder normale vervoersomstandigheden niet kunnen breken, worden doorboord of de inhoud verliezen. De tussenverpakking moet de inhoud volledig kunnen bevatten in geval van breuk of lekkage, ongeacht de stand van de verpakking. De tussenverpakking moet in het geval van vloeistoffen genoeg absorberend materiaal bevatten om de volledige inhoud van de binnenverpakking te absorberen. In dergelijke gevallen mag het absorberend materiaal het opvulmateriaal zijn. Gevaarlijke stoffen mogen niet gevaarlijk reageren met het opvulmateriaal, het absorberend materiaal en het materiaal van de verpakking of de ongeschonden staat of de functie van de materialen reduceren;
- c) De tussenverpakking moet op veilige wijze worden verpakt in een stevige, stijve buitenverpakking (hout, karton of een ander even stevig materiaal);
- d) Elk type collo moet in overeenstemming zijn met de bepalingen van 3.5.3;
- e) Elk collo moet zo groot zijn dat er voldoende ruimte is voor het aanbrengen van alle noodzakelijke kenmerkingen; en
- f) Oververpakkingen mogen worden gebruikt en mogen ook colli met gevaarlijke goederen bevatten of goederen die niet zijn onderworpen aan de voorschriften van het RID.

### 3.5.3 Beproevingen voor de colli

3.5.3.1 Het volledige collo als voor het vervoer gereed gemaakt, met binnenverpakkingen die in het geval van vaste stoffen tot ten minste 95 % van hun inhoud en in het geval van vloeistoffen tot ten minste 98 % van hun inhoud zijn gevuld, moeten in staat zijn, zoals aangetoond door beproevingen die op passende wijze zijn gedocumenteerd, zonder breuk of lekkage van een binnenverpakking en zonder aanmerkelijke vermindering van de doeltreffendheid te doorstaan:

- a) Valproeven op een op een star, niet veerkrachtig vlak en horizontaal oppervlak van een hoogte van 1,8 m:
  - i) Indien het monster de vorm heeft van een kist of doos, moet de valproef worden uitgevoerd in alle volgende oriëntatierichtingen:
    - plat op de bodem;
    - plat op de bovenzijde;
    - plat op de langste zijde;
    - plat op de kortste zijde;
    - op een hoek;
  - ii) Indien het monster de vorm heeft van een vat moet de valproef worden uitgevoerd in alle volgende oriëntatierichtingen:
    - diagonaalsgewijs op de bovenrand met het zwaartepunt loodrecht boven het trefpunt;
    - diagonaalsgewijs op de bodemrand;
    - plat op de zijde;

**Opmerking:** Elke hierboven genoemde valproef mag met verschillende doch identieke colli worden uitgevoerd.

- b) Een kracht die gedurende 24 uur op het bovenoppervlak wordt aangebracht en die overeenkomt met de totale massa van identieke colli, gestapeld tot een hoogte van 3 m (het monster inbegrepen).

3.5.3.2 Voor beproevingsdoeleinden mogen de stoffen die in de verpakking vervoerd zullen worden door andere stoffen worden vervangen behalve indien dit de resultaten van de beproevingen ongeldig zou maken. Indien in het geval van vaste stoffen een andere stof wordt gebruikt, dan moet deze dezelfde fysische eigenschappen (massa, korrelgrootte, etc.) bezitten als de te vervoeren stof.

Indien bij de valproef voor vloeistoffen een andere stof wordt gebruikt, dan moet de relatieve dichtheid en viscositeit daarvan vergelijkbaar zijn met die van de vervoeren stof.

### 3.5.4 Kenmerking van colli

3.5.4.1 Colli die vrijgestelde hoeveelheden gevaarlijke stoffen bevatten, die overeenkomstig dit hoofdstuk gereedgemaakt zijn, moeten duurzaam en leesbaar van het kenmerk, afgebeeld in 3.5.4.2, zijn voorzien. Het eerste of het enige nummer van het gevaarsetiket, aangegeven in kolom (5) van tabel A van hoofdstuk 3.2 van elk gevaarlijk goed dat zich in het collo bevindt moet worden vermeld op het kenmerk. Indien de naam van de afzender of geadresseerde niet elders op het collo is vermeld, moet deze informatie op het kenmerk worden opgenomen.

#### 3.5.4.2 Kenmerk voor vrijgestelde hoeveelheden

**Figuur 3.5.4.2**

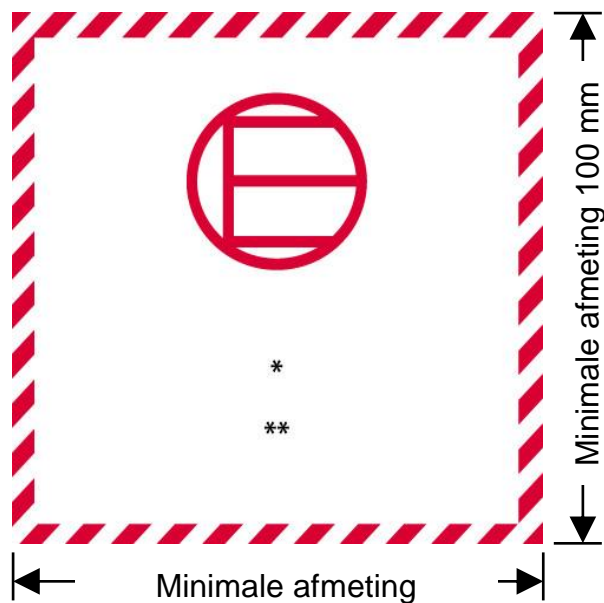

Kenmerk voor vrijgestelde hoeveelheden

*\* Het nummer van het eerste of het enige gevaarsetiket aangegeven in kolom (5) van tabel A van hoofdstuk 3.2 moet op deze plaats zijn aangegeven.*

*\*\* De naam van de afzender of de geadresseerde moet op deze plaats zijn aangegeven indien deze niet elders op het collo is te zien.*

Het kenmerk heeft de vorm van een vierkant. De arcering en het symbool moeten dezelfde kleur hebben (zwart of rood) op een witte of geschikte contrasterende achtergrond. De minimale afmetingen zijn 100 mm x 100 mm. Waar geen afmetingen zijn aangegeven, moeten alle kenmerken bij benadering in verhouding zijn tot de getoonde kenmerken.

3.5.4.3 Op een oververpakking die gevaarlijke goederen in vrijgestelde hoeveelheden bevat, moeten de kenmerken voorgeschreven in 3.5.4.1 zichtbaar zijn, tenzij dergelijke kenmerken op colli in de oververpakking duidelijk zichtbaar zijn.

### 3.5.5 Hoogste aantal colli in een wagen of container

Het aantal colli in een wagen of container mag 1000 niet overschrijden.

### 3.5.6 Documentatie

Indien een document of documenten (zoals een cognossement, een luchtvrachtbrief of een CMR/CIM-vrachtbrief) bij de gevaarlijke goederen in vrijgestelde hoeveelheden aanwezig is/zijn, moet in ten minste één van deze documenten de verklaring "GEVAARLIJKE GOEDEREN IN VRIJGESTELDE HOEVEELHEDEN" en het aantal colli zijn opgenomen.

# DEEL 4

## Voorschriften voor verpakkingen en tanks

### Hoofdstuk 4.1

#### GEBRUIK VAN VERPAKKINGEN, MET INBEGRIJ VAN IBC'S EN GROTE VERPAKKINGEN

##### 4.1.1 Algemene voorschriften voor het verpakken van gevaarlijke goederen in verpakkingen, met inbegrip van IBC's en grote verpakkingen

**Opmerking:** De algemene voorschriften van deze sectie zijn alleen van toepassing op het verpakken van goederen van klassen 2, 6.2 en 7 indien dit is aangegeven in 4.1.8.2 (klasse 6.2), 4.1.9.1.5 (klasse 7) en in de verpakkingsinstructies die van toepassing zijn van 4.1.4 (P201 en LP02 voor klasse 2 en P620, P621, IBC620 en LP621 voor klasse 6.2).

4.1.1.1 Gevaarlijke goederen moeten worden verpakt in verpakkingen, met inbegrip van IBC's en grote verpakkingen, van goede kwaliteit, die sterk genoeg moeten zijn om de schokken en belastingen die normalerwijze tijdens het vervoer worden ondervonden, te doorstaan, met inbegrip van overslag en tussen transporteenheden en opslagplaatsen alsmede elke verwijdering van een pallet of uit een oververpakking voor daaropvolgende handmatige of machinale behandeling. De verpakkingen, met inbegrip van IBC's en grote verpakkingen, moeten op zodanige wijze zijn vervaardigd en gesloten, dat onder normale vervoersomstandigheden ten gevolge van trillingen of van verandering van temperatuur, vochtigheid of druk (bijvoorbeeld als gevolg van hoogte) elk verlies van de inhoud uit het collo, gereed voor verzending, is uitgesloten. Verpakkingen met inbegrip van IBC's en grote verpakkingen moeten worden gesloten overeenkomstig de door de fabrikant geleverde informatie. Tijdens het vervoer mogen zich aan de buitenzijde van verpakkingen, IBC's en grote verpakkingen geen gevaarlijke resten bevinden. Deze voorschriften zijn op nieuwe, hergebruikte, gereconditioneerde of omgebouwde verpakkingen en op nieuwe, hergebruikte, gerepareerde of omgebouwde IBC's, alsmede op nieuwe of hergebruikte of omgebouwde grote verpakkingen van toepassing.

4.1.1.2 De gedeelten van de verpakkingen, met inbegrip van IBC's en grote verpakkingen, die in direct contact staan met de gevaarlijke goederen:

- a) mogen niet door deze gevaarlijke goederen worden aangetast of aanmerkelijk worden verzwakt;
- b) mogen geen gevaarlijke werking veroorzaken, bijv. een katalytische reactie of een reactie met de gevaarlijke goederen en
- c) mogen geen permeatie toelaten van gevaarlijke goederen die onder normale vervoersomstandigheden een gevaar zou kunnen vormen.

Zij moeten zo nodig van een geschikte binnenbekleding zijn voorzien of een gelijkwaardige behandeling hebben ondergaan.

**Opmerking:** Voor de chemische compatibiliteit van kunststof verpakkingen, met inbegrip van IBC's, vervaardigd van polyethen, zie 4.1.1.21.

4.1.1.3 Tenzij elders in het RID anders is bepaald, moet iedere verpakking, met inbegrip van IBC's en grote verpakkingen, met uitzondering van binnenverpakkingen, overeenkomen met een ontwerptype, dat

volgens de voorschriften van 6.1.5, 6.3.5, 6.5.6 of 6.6.5, al naar gelang, met succes is beproefd. De verpakkingen waarvoor de beproeving niet wordt vereist, zijn vermeld onder 6.1.1.3.

4.1.1.4

Indien verpakkingen, met inbegrip van IBC's en grote verpakkingen, met vloeistoffen worden gevuld, moet voldoende ledige ruimte worden vrijgelaten om zeker te zijn, dat door uitzetting van de vloeistof, ten gevolge van de temperaturen die tijdens het vervoer kunnen worden bereikt, noch verlies van de inhoud, noch blijvende vervorming van de verpakking plaatsvindt. Tenzij specifieke bepalingen zijn voorgeschreven, mogen vloeistoffen bij een temperatuur van 55 °C een verpakking niet volledig vullen. Er moet hoe dan ook voldoende vrije ruimte in een IBC overblijven om te waarborgen dat hij bij de gemiddelde temperatuur van het los gestorte goed van 50 °C niet voor meer dan 98% van zijn waterinhoud is gevuld. Voor een vultemperatuur van 15 °C moet de maximale vullingsgraad, tenzij anders bepaald, als volgt worden vastgesteld:

ofwel

a)

Kookpunt (beginkookpunt) van de stof in °C	<60	≥60 <100	≥100 <200	≥200 <300	≥300
Vullingsgraad in % van de inhoud van de verpakking	90	92	94	96	98

dan wel

98

b) vullingsgraad = \_\_\_\_\_ % van de inhoud van de verpakking.

$$1 + \alpha(50 - t_F)$$

In deze formule is  $\alpha$  de gemiddelde kubieke uitzettingscoëfficiënt van de vloeistof tussen 15 °C en 50 °C; dat wil zeggen bij een maximale temperatuurverandering van 35 °C wordt  $\alpha$  berekend volgens de formule:

$$\alpha = \frac{d_{15} - d_{50}}{35 \times d_{50}}$$

Daarin zijn  $d_{15}$  en  $d_{50}$  de relatieve dichtheden<sup>1</sup> van de vloeistof bij 15 °C en 50 °C en is  $t_F$  de gemiddelde temperatuur van de vloeistof ten tijde van het vullen.

4.1.1.5

Binnenverpakkingen moeten in de buitenverpakking op zodanige wijze zijn verpakt, dat zij onder normale vervoersomstandigheden niet kunnen breken of worden doorboord en dat het uittreden van de inhoud in de buitenverpakking wordt vermeden. Binnenverpakkingen die vloeistoffen bevatten, moeten worden verpakt met hun sluiting naar boven gericht en in buitenverpakkingen worden geplaatst in overeenstemming met de richtinggevende merktekens voorgeschreven in 5.2.1.9. Binnenverpakkingen, die breekbaar zijn of gemakkelijk doorboord kunnen worden, zoals verpakkingen van glas, porselein of aardewerk of van bepaalde kunststofmaterialen, etc., moeten door toevoeging van geschikte, voor opvulling dienende stoffen in een buitenverpakking worden vastgezet. Bij lekkage van de inhoud mogen de beschermende eigenschappen van de voor opvulling dienende stoffen en van de buitenverpakking niet aanmerkelijk ongunstig worden beïnvloed.

4.1.1.5.1

Indien een buitenverpakking van een samengestelde verpakking of een grote verpakking met succes

<sup>1</sup> De uitdrukking "relatieve dichtheid" (d) wordt beschouwd als synoniem van "volumieke massa (dichtheid)" en wordt overal in dit hoofdstuk gebruikt.

beproefd is met verschillende typen binnerverpakkingen, dan kunnen verschillende van deze binnerverpakkingen in deze buitenverpakking of grote verpakking worden samengevoegd. Bovendien zijn, voor zover een gelijkwaardig prestatieniveau gehandhaafd blijft, de volgende variaties van de binnerverpakkingen toegestaan zonder dat het collo aan andere beproevingen moet worden onderworpen:

- a) Binnerverpakkingen met gelijke of kleinere afmetingen mogen worden gebruikt onder voorwaarde dat:
  - i) de binnerverpakkingen een gelijksoortige vormgeving hebben als de beproefde binnerverpakkingen (bijv. vorm - rond, rechthoekig, enz.);
  - ii) het materiaal, gebruikt voor de vervaardiging van de binnerverpakkingen (glas, kunststof, metaal, enz.) een gelijke of hogere weerstand biedt tegen stoot- of stapelkrachten als de oorspronkelijk beproefde binnerverpakking;
  - iii) de binnerverpakkingen dezelfde of kleinere openingen bezitten en de sluiting vergelijkbaar is uitgevoerd (bijv. schroefkap, druksluiting, enz.);
  - iv) extra opvulmateriaal in voldoende hoeveelheid gebruikt wordt om de lege tussenruimten op te vullen en elke noemenswaardige beweging van de binnerverpakkingen te verhinderen; en
  - v) de binnerverpakkingen op dezelfde wijze georiënteerd zijn in de buitenverpakking als in het beproefde collo.
- b) Een geringer aantal van de beproefde binnerverpakkingen of van de andere, onder a) beschreven soorten binnerverpakkingen mag worden gebruikt, onder voorwaarde dat voldoende opvulmateriaal wordt toegevoegd om de lege tussenruimte(n) op te vullen en elke noemenswaardige beweging van de binnerverpakkingen te verhinderen.

4.1.1.5.2 Het gebruik van aanvullende verpakkingen binnen een buitenverpakking (bv. een tussenverpakking of houder binnen een verplichte binnerverpakking) bovenop de vereisten van de verpakkingsvoorschriften is toegestaan, onder voorwaarde dat aan alle desbetreffende voorschriften wordt voldaan, met inbegrip van de voorschriften van 4.1.1.3, en dat, indien van toepassing, geschikt opvulmateriaal wordt gebruikt om verschuiving van de goederen in de verpakking te voorkomen.

4.1.1.6 In één en dezelfde buitenverpakking of in grote verpakkingen mogen geen gevaarlijke goederen gezamenlijk worden verpakt met gevaarlijke of andere goederen, die op gevaarlijke wijze met elkaar kunnen reageren (zie definitie van "gevaarlijke reactie" in sectie 1.2.1).

**Opmerking:** Voor bijzondere voorschriften voor gezamenlijke verpakking, zie 4.1.10.

4.1.1.7 De sluiting van verpakkingen, die bevochtigde of verdunde stoffen bevatten, moet van zodanige aard zijn, dat het percentage vloeistof (water, oplosmiddel of flegmatiseermiddel) tijdens het vervoer niet onder de voorgeschreven grenswaarden daalt.

4.1.1.7.1 Indien twee of meer afsluitsystemen achter elkaar op een IBC zijn aangebracht, moet het systeem dat zich het dichtst bij de vervoerde stof bevindt, het eerst worden gesloten.

4.1.1.8 Indien drukontwikkeling in een collo mogelijk is door het vrijkomen van gas uit de inhoud (als gevolg van temperatuurverhoging of andere oorzaken) mag de verpakking of IBC zijn voorzien van een ontluchtingsinrichting, onder voorwaarde dat het vrijgekomen gas geen gevaar oplevert, bijvoorbeeld op grond van de giftigheid of brandbaarheid daarvan of de vrijgekomen hoeveelheid.

Een ontluchtingsinrichting moet zijn aangebracht, indien zich een gevaarlijke overdruk kan ontwikkelen als gevolg van normale ontleding van stoffen. De ontluchtingsinrichting moet zodanig zijn ontworpen dat, indien de verpakking of IBC zich in de voor het vervoer bestemde stand bevindt, onder normale vervoersomstandigheden lekkages van vloeistof en het binnendringen van vreemde stoffen wordt voorkomen.



**Opmerking:** Ontluchting van het collo is niet toegestaan in geval van luchtvervoer .

4.1.1.8.1 Vloeistoffen mogen slechts worden gevuld in binnenvpakkingen die voldoende weerstand kunnen bieden tegen inwendige druk die zich onder normale vervoersomstandigheden kan ontwikkelen.

4.1.1.9 Nieuwe, omgebouwde of hergebruikte verpakkingen, met inbegrip van IBC's en grote verpakkingen, of gereconditioneerde verpakkingen en gerepareerde of routinematig onderhouden IBC's moeten de beproevingen, voorgeschreven in 6.1.5, 6.3.5, 6.5.6 of 6.6.5, al naargelang, kunnen doorstaan. Vóór het vullen en het ten vervoer aanbieden moet elke verpakking, met inbegrip van IBC's en grote verpakkingen, worden gecontroleerd en worden vastgesteld, dat geen corrosie, andere schade of verontreiniging aanwezig is en iedere IBC moet worden geïnspecteerd met betrekking tot de juiste werking van de bedrijfsuitrusting. Elke verpakking, die tekenen vertoont van verminderde bestendigheid in vergelijking met het goedgekeurde ontwerptype, mag niet meer worden gebruikt of moet op zodanige wijze worden gereconditioneerd, dat deze de beproevingen van het ontwerptype kan doorstaan. Elke IBC die tekenen vertoont van verminderde bestendigheid in vergelijking tot het beproefde ontwerptype, mag niet meer worden gebruikt of moet op zodanige wijze worden gerepareerd of routinematig onderhouden, dat deze de beproevingen van het ontwerptype kan doorstaan.

4.1.1.10 Vloeistoffen mogen slechts in verpakkingen met inbegrip van IBC's worden verpakt die een voldoende weerstand bezitten tegen de inwendige druk die zich onder normale vervoersomstandigheden kan ontwikkelen.

Verpakkingen en IBC's waarop de hydraulische beproevingsdruk is aangegeven zoals voorgeschreven in respectievelijk 6.1.3.1(d) en 6.5.2.2.1, mogen slechts worden gevuld met een vloeistof:

- a) met een zodanige dampdruk dat de totale overdruk in de verpakking of IBC (d.w.z. dampdruk van de stof in de houder plus partiële druk van lucht of andere inerte gassen, minus 100 kPa) bij 55 °C, gemeten op basis van een hoogste vullingsgraad, volgens het bepaalde in 4.1.1.4, en een vultemperatuur van 15 °C, 2/3 van de in het kenmerk aangegeven beproevingsdruk niet overschrijdt, of
- b) met een dampdruk bij 50 °C die lager is dan 4/7 maal de som van de in het kenmerk aangegeven beproevingsdruk plus 100 kPa, of
- c) met een dampdruk bij 55 °C die lager is dan 2/3 maal de som van de in het kenmerk aangegeven beproevingsdruk plus 100 kPa

IBC's bestemd voor het vervoer van vloeistoffen mogen niet worden gebruikt om vloeistoffen te vervoeren die een dampdruk bezitten van meer dan 110 kPa (1,1 bar) bij 50 °C of 130 kPa (1,3 bar) bij 55 °C.

VOORBEELDEN VAN OP VERPAKKINGEN, MET INBEGRIJ VAN IBC'S, AAN TE GEVEN  
BEPROEVINGSDRUKKEN, BEREKEND VOLGENS 4.1.1.10 c)

UN-nummer	BENAMING	Klasse	Verpakingsgroep	$V_{p55}$ (kPa)	$V_{p55 \times 1,5}$ (kPa)	$(V_{p55 \times 1,5} \text{ minus } 100)$ (kPa)	Vereiste minimale beproevingsdruk (overdruk) onder 6.1.5.5.4 c) (kPa)	Minimale beproevingsdruk (overdruk) aan te geven op de verpakking (kPa)
2056	Tetrahydrofuraan	3	II	70	105	5	100	100
2247	n-Decaan	3	III	1,4	2,1	-97,9	100	100
1593	Dichloormethaan	6.1	III	164	246	146	146	150
1155	Diethylether	3	I	199	299	199	199	250

**Opmerking 1:** Voor zuivere vloeistoffen kan de dampdruk bij 55 °C ( $V_{p55}$ ) vaak worden gevonden in tabellen, gepubliceerd in de wetenschappelijke literatuur.

**Opmerking 2:** De in de tabel aangegeven minimale beproevingsdrukken hebben alleen betrekking op de toepassing van de aanduidingen onder 4.1.1.10 c), hetgeen betekent dat de aangegeven beproevingsdruk hoger moet zijn dan anderhalf maal de dampdruk bij 55 °C, minus 100 kPa. Indien bijvoorbeeld de beproevingsdruk voor n-decaan wordt bepaald volgens de aanwijzingen van 6.1.5.5.4 a), kan de aan te geven minimale beproevingsdruk lager zijn.

**Opmerking 3:** Voor diethylether bedraagt de vereiste minimale beproevingsdruk volgens 6.1.5.5.5 250 kPa.

4.1.1.11 Lege verpakkingen, met inbegrip van IBC's en grote verpakkingen, die een gevaarlijke stof hebben bevat, zijn onderworpen aan dezelfde voorschriften als die, welke voor een gevulde verpakking worden vereist, tenzij voldoende maatregelen zijn genomen om elk gevaar teniet te doen.

**Opmerking:** Wanneer dergelijke verpakkingen voor verwijderingsdoeleinden of voor recycling of hergebruik van het materiaal worden vervoerd, mogen zij ook worden vervoerd onder UN-nummer 3509 mits aan de voorwaarden van bijzondere bepaling 663 van hoofdstuk 3.3 is voldaan.

4.1.1.12 Elke afzonderlijke verpakking, zoals omschreven in hoofdstuk 6.1, bestemd voor vloeistoffen, moet voldoen aan een geschikte dichtheidsproef en kunnen voldoen aan het bijbehorende prestatieniveau, aangegeven in 6.1.5.4.3:

- voordat de verpakking voor het eerst voor vervoer wordt gebruikt;
- na ombouw of reconditionering van een verpakking, voordat deze opnieuw voor het vervoer wordt gebruikt.

Voor deze beproeving is het niet nodig dat de verpakkingen met hun eigen sluitingen zijn uitgerust. De binnenhouder van een combinatieverpakking mag zonder buitenverpakking worden beproefd, tenzij de betrouwbaarheid van de beproevingsresultaten hierdoor worden verminderd.

Deze beproeving wordt niet vereist voor:

- binnenverpakkingen van samengestelde verpakkingen of grote verpakkingen;
- binnenhouders van combinatieverpakkingen (glas, porselein of aardewerk), gemerkt met het symbool "RID/ADR" overeenkomstig 6.1.3.1 a) ii);
- lichte metalen verpakkingen, gemerkt met het symbool "RID/ADR" overeenkomstig 6.1.3.1 a) ii).

4.1.1.13 Verpakkingen, met inbegrip van IBC's, die voor vaste stoffen worden gebruikt die vloeibaar kunnen worden bij temperaturen die tijdens vervoer zouden kunnen worden ondervonden, moeten de stof ook in vloeibare toestand kunnen bevatten.

4.1.1.14 Verpakkingen, met inbegrip van IBC's, die gebruikt worden voor poedervormige of korrelvormige stoffen, moeten stofdicht zijn of moeten zijn voorzien van een binnenzak.

4.1.1.15 Voor kunststof vaten en jerrycans, IBC's van stijve kunststof en combinatie-IBC's met binnenhouder van kunststof, moet, tenzij door de bevoegde autoriteit anders is bepaald, de toegestane gebruiksduur voor het vervoer van gevaarlijke stoffen vijf jaar bedragen, gerekend vanaf de datum van fabricage van de houders, behalve wanneer vanwege de aard van de te vervoeren stof een kortere gebruiksduur wordt voorgeschreven.

4.1.1.16 Indien ijs als koelmiddel wordt gebruikt, mag het de ongeschonden staat van de verpakking niet aantasten.

4.1.1.17 Verpakkingen, waaronder begrepen IBC's en grote verpakkingen, gemerkt volgens 6.1.3, 6.2.2.7, 6.2.2.8, 6.3.1, 6.5.2 of 6.6.3, maar die zijn toegelaten in een Staat die geen RID-Verdragsstaat is, mogen niettemin voor vervoer onder het RID gebruikt worden.

#### **4.1.1.18 *Ontplobbare stoffen, zelfontledende stoffen en organische peroxiden***

Voor zover in het RID niet anders is vastgesteld, moeten de verpakkingen, met inbegrip van IBC's en grote verpakkingen, gebruikt voor goederen van klasse 1, zelfontledende stoffen klasse 4.1 en organische peroxiden van klasse 5.2 voldoen aan de voorschriften voor de groep van middelmatig gevaarlijke goederen (verpakkingsgroep II).

#### **4.1.1.19 *Gebruik van bergingsverpakkingen en grote bergingsverpakkingen***

4.1.1.19.1 Beschadigde, defecte, lekkende of niet voorschriftconforme colli met gevaarlijke goederen, of gevaarlijke goederen die zijn verspreid of vrijgekomen, mogen in bergingsverpakkingen volgens 6.1.5.1.11 alsmede in de in 6.6.5.1.9 genoemde grote bergingsverpakkingen worden vervoerd. Deze mogelijkheid sluit niet het gebruik uit van verpakkingen, met inbegrip van IBC's en grote verpakkingen, van grotere afmetingen van een geschikt type en een geschikt prestatieniveau, overeenkomstig de voorwaarden van 4.1.1.19.2 en 4.1.1.19.3 .

4.1.1.19.2 Geschikte maatregelen moeten worden genomen om buitensporige bewegingen van de beschadigde of lekkende colli binnen een bergingsverpakking of grote bergingsverpakking te verhinderen. Voor zover de bergingsverpakking of grote bergingsverpakking vloeistoffen bevat, moet een voldoende hoeveelheid absorberend materiaal worden toegevoegd, om de aanwezigheid van vrije vloeistof uit te sluiten.

4.1.1.19.3 Er moeten geschikte maatregelen worden getroffen om te garanderen dat geen gevaarlijke drukverhoging plaatsvindt.

#### **4.1.1.20 *Gebruik van bergingsdrukhouders***

4.1.1.20.1 In geval van beschadigde, defecte, lekkende of niet voorschriftconforme drukhouders mogen bergingsdrukhouders overeenkomstig 6.2.3.11 worden gebruikt.

**Opmerking:** Een bergingsdrukhouder mag overeenkomstig 5.1.2 als oververpakking worden gebruikt. Bij gebruik als oververpakking moet de kenmerking van 5.1.2.1 in plaats van die van 5.2.1.3 zijn aangebracht.

4.1.1.20.2 Drukhouders moeten in bergingsdrukhouders van geschikte grootte worden geplaatst. Het plaatsen van meer dan één drukhouder in één en dezelfde bergingsdrukhouder is alleen toegestaan als de stoffen in de drukhouders bekend zijn en niet gevaarlijk met elkaar kunnen reageren (zie 4.1.1.6). Er moeten passende maatregelen worden genomen om verplaatsing van de drukhouders in de bergingsdrukhouder te verhinderen (bijv. vastzetten van de drukhouders of gebruik van schotten of opvulmateriaal).

4.1.1.20.3 Een drukhouder mag alleen in een bergingsdrukhouder worden geplaatst indien:

- a) De bergingsdrukhouder voldoet aan de voorschriften van 6.2.3.11 en een afschrift van het certificaat van goedkeuring beschikbaar is;

- b) Delen van de bergingsdrukhouder die rechtstreeks met de gevaarlijke goederen in aanraking komen of waarschijnlijk zullen komen, door die gevaarlijke goederen niet aangetast of verzwakt worden en geen gevaarlijk effect (zoals het katalyseren van een reactie of het reageren met de gevaarlijke goederen) veroorzaken; en
- c) Druk en volume van de inhoud van de omsloten drukhouder(s) zodanig beperkt zijn dat bij volledig wegvloeien van die inhoud in de bergingsdrukhouder de druk in de bergingsdrukhouder bij 65 °C de beproevingsdruk ervan niet overschrijdt (zie voor gassen verpakkingsinstructie P200 (3) in 4.1.4.1). Hierbij moet de afname in bruikbare waterinhoud van de bergingsdrukhouder, bijv. door daarin mogelijk aanwezige apparatuur en opvulmaterialen, in aanmerking worden genomen.

4.1.1.20.4 Op de voor het vervoer gebruikte bergingsdrukhouder moeten zijn aangebracht: de juiste vervoersnaam; het UN-nummer voorafgegaan door de letters "UN"; en de voor colli in hoofdstuk 5.2 voorgeschreven etikettering die op de gevaarlijke goederen in de omsloten drukhouder(s) van toepassing is.

4.1.1.20.5 Bergingsdrukhouders moeten na ieder gebruik schoongemaakt, gespoeld en zowel in- als uitwendig visueel geïnspecteerd worden. Zij moeten overeenkomstig 6.2.3.5 periodiek, ten minste eenmaal per vijf jaar, worden onderzocht en beproefd.

#### **4.1.1.21 *Verificatie van de chemische compatibiliteit van kunststof verpakkingen, met inbegrip van IBC's, door assimilatie van vulstoffen aan standaardvloeistoffen***

##### **4.1.1.21.1 *Toepassingsgebied***

Voor verpakkingen van polyetheen, zoals gespecificeerd in 6.1.5.2.6, alsmede voor IBC's van polyetheen, zoals gespecificeerd in 6.5.6.3.5, mag de chemische compatibiliteit met vulstoffen worden aangetoond door assimilatie aan standaardvloeistoffen volgens de procedures, zoals uiteengezet in 4.1.1.21.3 t/m 4.1.1.21.5 en onder gebruikmaking van de lijst in tabel 4.1.1.21.6, onder voorwaarde dat de afzonderlijke ontwerptypen met deze standaardvloeistoffen zijn beproefd overeenkomstig 6.1.5 of 6.5.6, rekening houdend met 6.1.6, en dat aan de voorwaarden in 4.1.1.21.2 wordt voldaan. Indien assimilatie volgens deze subsectie niet mogelijk is, moet de chemische compatibiliteit worden aangetoond door middel van beproeving van het ontwerptype overeenkomstig 6.1.5.2.5 of door middel van laboratoriumbeproevingen volgens 6.1.5.2.7 voor verpakkingen en volgens 6.5.6.3.3 of 6.5.6.3.6 voor IBC's.

**Opmerking:** *Ongeacht de bepalingen van deze subsectie is het gebruik van verpakkingen, met inbegrip van IBC's, voor een specifieke vulstof onderworpen aan de beperkingen van tabel A van hoofdstuk 3.2 en aan de verpakkingsinstructies in hoofdstuk 4.1.*

##### **4.1.1.21.2 *Voorwaarden***

De relatieve dichtheden van de vulstoffen mogen niet meer bedragen dan die welke gebruikt zijn om de hoogte te bepalen voor de met goed gevolg overeenkomstig 6.1.5.3.5 of 6.5.6.9.4 uitgevoerde valproef en om de massa te bepalen voor de met goed gevolg overeenkomstig 6.1.5.6, of zo nodig overeenkomstig 6.5.6.6, uitgevoerde stapelproef met de geassimileerde standaardvloeistof(fen). De dampdrukken van de vulstoffen bij 50 °C of 55 °C mogen niet hoger zijn dan die welke gebruikt zijn om de druk te bepalen voor de met goed gevolg overeenkomstig 6.1.5.5.4 of 6.5.6.8.4.2 uitgevoerde beproeving met inwendige druk (hydraulische proefpersing) met de geassimileerde standaardvloeistof(fen). In het geval dat vulstoffen worden geassimileerd aan een combinatie van standaardvloeistoffen, mogen de overeenkomstige waarden van de vulstoffen niet meer bedragen dan de aan de toegepaste valhoogten, stapelmassa's en inwendige beproevingsdrukken ontleende minimumwaarden van de geassimileerde standaardvloeistoffen.

Voorbeeld: *UN 1736 Benzoylchloride wordt geassimileerd aan de combinatie van standaardvloeistoffen "Koolwaterstofmengsel en oplossing van oppervlakte-actieve stof". De stof*

heeft een dampdruk van 0,34 kPa bij 50 °C en een relatieve dichtheid van ongeveer 1,2. Beproevingen van het ontwerptype voor kunststof vaten en jerrycans werden vaak uitgevoerd op de minimaal vereiste prestatieniveaus. In de praktijk betekent dit dat de stapelproef gewoonlijk wordt uitgevoerd met stapelbelastingen die slechts rekening houden met een relatieve dichtheid van 1,0 voor het "koolwaterstofmengsel" en een relatieve dichtheid van 1,2 voor de "oplossing van oppervlakte-actieve stof" (zie de definitie van standaardvloeistoffen in 6.1.6). Dientengevolge kan de chemische compatibiliteit van dergelijke beproefde ontwerptypen voor benzoylchloride niet worden aangetoond wegens het ontoereikende prestatieniveau voor het ontwerptype met de standaardvloeistof "koolwaterstofmengsel". (Omdat de toegepaste hydraulische inwendige beproevingsdruk in de meeste gevallen ten minste 100 kPa is, wordt de dampdruk van benzoylchloride door een dergelijk prestatieniveau volgens 4.1.1.10 wel afgedekt.)

Alle componenten van een vulstof, die een oplossing, mengsel of preparaat kan zijn, zoals oppervlakte-actieve stoffen in reinigingsmiddelen en desinfectiemiddelen, moeten, ongeacht of ze gevaarlijk of niet-gevaarlijk zijn, in de assimilatieprocedure worden opgenomen.

#### 4.1.1.21.3 Assimilatieprocedure

De volgende stappen moeten worden ondernomen om vulstoffen te assimileren aan de in tabel 4.1.1.21.6 vermelde stoffen of groepen van stoffen (zie ook het stroomschema in afbeelding 4.1.1.21.1):

- a) Deel de vulstof in volgens de procedures en criteria van deel 2 (bepaling van het UN-nummer en de verpakkingsgroep);
- b) Ga naar het UN-nummer in kolom (1) van tabel 4.1.1.21.6, indien deze daarin is opgenomen;
- c) Kies, indien er meer dan één positie voor dit UN-nummer is, de regel die overeenstemt met de aanduidingen van verpakkingsgroep, concentratie, vlampunt, de aanwezigheid van niet-gevaarlijke bestanddelen enz. door middel van de in de kolommen (2a), (2b) en (4) gegeven informatie.

Indien dit niet mogelijk is, moet de chemische compatibiliteit worden aangetoond overeenkomstig 6.1.5.2.5 of 6.1.5.2.7 voor verpakkingen en overeenkomstig 6.5.6.3.3 of 6.5.6.3.6 voor IBC's (zie echter in het geval van waterige oplossingen 4.1.1.21.4);

- d) Indien het UN-nummer en de verpakkingsgroep van de op grond van a) bepaalde vulstof niet in de assimilatielijst is opgenomen, moet de chemische compatibiliteit worden gecontroleerd volgens 6.1.5.2.5 of 6.1.5.2.7 voor verpakkingen en volgens 6.5.6.3.3 of 6.5.6.3.6 voor IBC's;
- e) Pas de "Regel voor verzamelaanduidingen" toe, zoals beschreven in 4.1.1.21.5, indien dit in kolom (5) van de gekozen regel wordt aangegeven;
- f) De chemische compatibiliteit van de vulstof mag worden beschouwd als zijnde aangetoond, rekening houdend met 4.1.1.21.1 en 4.1.1.21.2, indien de met name genoemde stof is geassimileerd aan een standaardvloeistof of een combinatie van standaardvloeistoffen in kolom (5) en het ontwerptype voor die standaardvloeistof(fen) is toegelaten.

Afbeelding 4.1.1.21.1: Stroomschema voor de assimilatie van vulstoffen aan standaardvloeistoffen

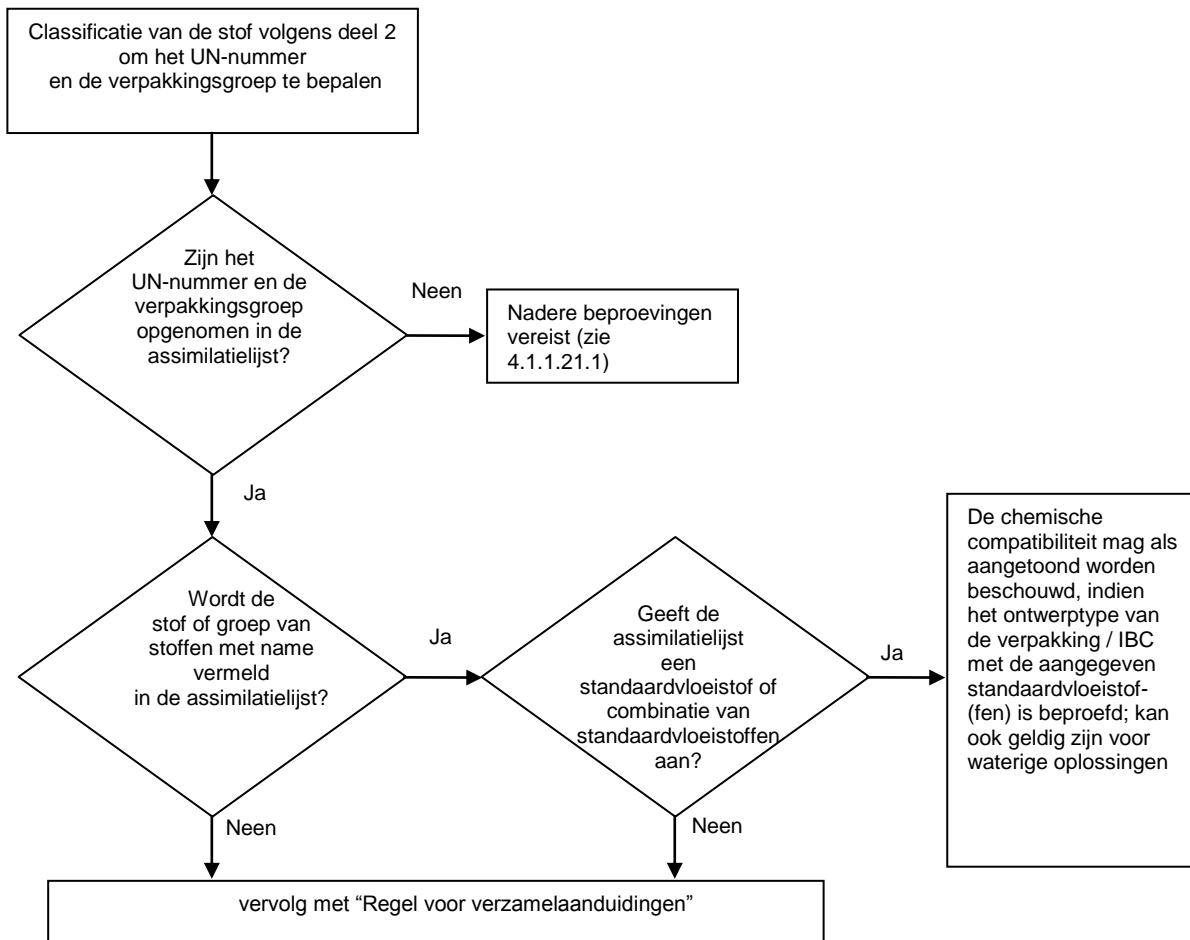

#### 4.1.1.21.4 *Waterige oplossingen*

Waterige oplossingen van stoffen en groepen van stoffen die overeenkomstig 4.1.1.21.3 aan specifieke standaardvloeistof(fen) zijn geassimileerd, mogen ook aan die standaardvloeistof(fen) worden geassimileerd onder voorwaarde dat aan de volgende voorwaarden wordt voldaan:

- a) aan de waterige oplossing kan overeenkomstig de criteria van 2.1.3.3 hetzelfde UN-nummer worden toegekend als de in de assimilatielijst vermelde stof, en
- b) de waterige oplossing wordt niet apart op een andere plaats met name vermeld in de assimilatielijst in 4.1.1.21.6, en
- c) er vindt geen chemische reactie plaats tussen de gevaarlijke stof en het water als oplosmiddel.

Voorbeeld: *Waterige oplossingen van UN 1120 tert-butanol:*

- *Zuivere tert-butanol zelf wordt in de assimilatielijst ingedeeld bij de standaardvloeistof "azijnzuur".*
- *Waterige oplossingen van tert-butanol kunnen overeenkomstig 2.1.3.3 worden ingedeeld onder de positie UN 1120 BUTANOLEN, want de waterige oplossing van tert-butanol wijkt niet af van de posities van de zuivere stoffen met betrekking tot de klasse, de verpakkingsgroep(en) en de fysische toestand. Voorts is de positie "1120 BUTANOLEN" niet expliciet beperkt tot de zuivere stoffen, en waterige oplossingen van deze stoffen worden niet uitdrukkelijk op een andere manier met name genoemd in tabel A van hoofdstuk 3.2 en evenmin in de assimilatielijst.*
- *UN 1120 BUTANOLEN reageren onder normale vervoersomstandigheden niet met water.*

*Bijgevolg mogen waterige oplossingen van UN 1120 tert-butanol worden geassimileerd aan de standaardvloeistof "azijnzuur".*

#### 4.1.1.21.5 *Regel voor verzamelaanduidingen*

Voor de assimilatie van vulstoffen waarvoor in kolom (5) "Regel voor verzamelaanduidingen" staat aangegeven, moeten de volgende stappen worden ondernomen en moet aan de volgende voorwaarden worden voldaan (zie ook het stroomschema in afbeelding 4.1.1.21.2):

- a) Voer de assimilatieprocedure uit voor elke gevaarlijke component van de oplossing, het mengsel of preparaat overeenkomstig 4.1.1.21.3 met inachtneming van de voorwaarden in 4.1.1.21.2. In het geval van algemene posities hoeft met componenten waarvan bekend is dat ze hoogmoleculair polyethyleen niet aantasten (bijv. vaste pigmenten in UN 1263 VERF of VERF-VERWANTE PRODUCTEN) geen rekening te worden gehouden;
- b) Een oplossing, mengsel of preparaat kan niet aan een standaardvloeistof worden geassimileerd, indien:
  - i) het UN-nummer en de verpakkingsgroep van één of meer van de gevaarlijke componenten niet in de assimilatielijst voorkomt; of
  - ii) voor één of meer van de componenten de "Regel voor verzamelaanduidingen" wordt aangegeven in kolom (5) van de assimilatielijst; of
  - iii) (met uitzondering van UN 2059 NITROCELLULOSE, OPLOSSING, BRANDBAAR) de classificatiecode van één of meer van de gevaarlijke componenten afwijkt van die van de oplossing, het mengsel of het preparaat.

- c) Indien alle gevaarlijke componenten in de assimilatielijst worden vermeld, hun classificatiecodes in overeenstemming zijn met de classificatiecode van de oplossing, het mengsel of het preparaat zelf en in kolom (5) alle gevaarlijke bestanddelen worden geassimileerd aan dezelfde standaardvloeistof of combinatie van standaardvloeistoffen, mag de chemische compatibiliteit van de oplossing, het mengsel of het preparaat worden beschouwd als zijnde gecontroleerd, met inachtneming van 4.1.1.21.1 en 4.1.1.21.2;
- d) Indien alle gevaarlijke bestanddelen in de assimilatielijst worden vermeld, hun classificatiecodes in overeenstemming zijn met de classificatiecode van de oplossing, het mengsel of het preparaat zelf, maar in kolom (5) verschillende standaardvloeistoffen worden aangegeven, mag de chemische compatibiliteit alleen voor de volgende combinaties van standaardvloeistoffen worden beschouwd als zijnde aangetoond, met inachtneming van 4.1.1.21.1 en 4.1.1.21.2:
- i) water / salpeterzuur 55 %; met uitzondering van anorganische zuren met de classificatiecode C1, welke worden ingedeeld bij de standaardvloeistof "water";
  - ii) water / oplossing van oppervlakte-actieve stof;
  - iii) water / azijnzuur;
  - iv) water / koolwaterstofmengsel;
  - v) water / n-butylacetaat – oplossing van oppervlakte-actieve stof, verzadigd met n-butylacetaat.
- e) Binnen het bestek van deze regel wordt chemische compatibiliteit als niet aangetoond beschouwd voor andere combinaties van standaardvloeistoffen dan die welke gespecificeerd zijn onder d), alsmede voor alle onder b) gespecificeerde gevallen. In dergelijke gevallen moet de chemische compatibiliteit op een andere manier worden aangetoond [zie 4.1.1.21.3 d)].

Voorbeeld 1: Mengsel van UN 1940 THIOGLYCOLZUUR (50%) en UN 2531 METHACRYLZUUR, GESTABILISEERD (50%); classificatie van het mengsel: UN 3265 BIJTENDE ZURE ORGANISCHE VLOEISTOF, N.E.G.

- Zowel de UN-nummers van de componenten als het UN-nummer van het mengsel zijn in de assimilatielijst opgenomen;
- Zowel de componenten als het mengsel hebben dezelfde classificatiecode: C3;
- UN 1940 THIOGLYCOLZUUR wordt geassimileerd aan de standaardvloeistof "azijnzuur" en UN 2531 METHACRYLZUUR, GESTABILISEERD wordt geassimileerd aan de standaardvloeistof "n-butylacetaat / oplossing van oppervlakte-actieve stof, verzadigd met n-butylacetaat". Volgens paragraaf d) is dit geen aanvaardbare combinatie van standaardvloeistoffen. De chemische compatibiliteit van het mengsel moet op een andere manier worden aangetoond.

Voorbeeld 2: Mengsel van UN 1793 ISOPROPYLFOSFAAT (50%) en UN 1803 FENOLSULFONZUUR, VLOEIBAAR (50%); classificatie van het mengsel: UN 3265 BIJTENDE ZURE ORGANISCHE VLOEISTOF, N.E.G.

- Zowel de UN-nummers van de componenten als het UN-nummer van het mengsel zijn in de assimilatielijst opgenomen;
- Zowel de componenten als het mengsel hebben dezelfde classificatiecode: C3;
- UN 1793 ISOPROPYLFOSFAAT wordt geassimileerd aan de standaardvloeistof "oplossing van oppervlakte-actieve stof" en UN 1803 FENOLSULFONZUUR, VLOEIBAAR wordt geassimileerd aan de standaardvloeistof "water". Volgens paragraaf d) is dit een van de aanvaardbare combinaties van standaardvloeistoffen. Bijgevolg mag de chemische compatibiliteit voor dit mengsel worden beschouwd als te zijn aangetoond, onder voorwaarde dat het ontwerptype van de verpakking voor de standaardvloeistoffen "oplossing van oppervlakte-actieve stof" en "water" is toegelaten.



Afbeelding 4.1.1.21.2: Stroomschema "Regels voor verzamelaanduidingen"

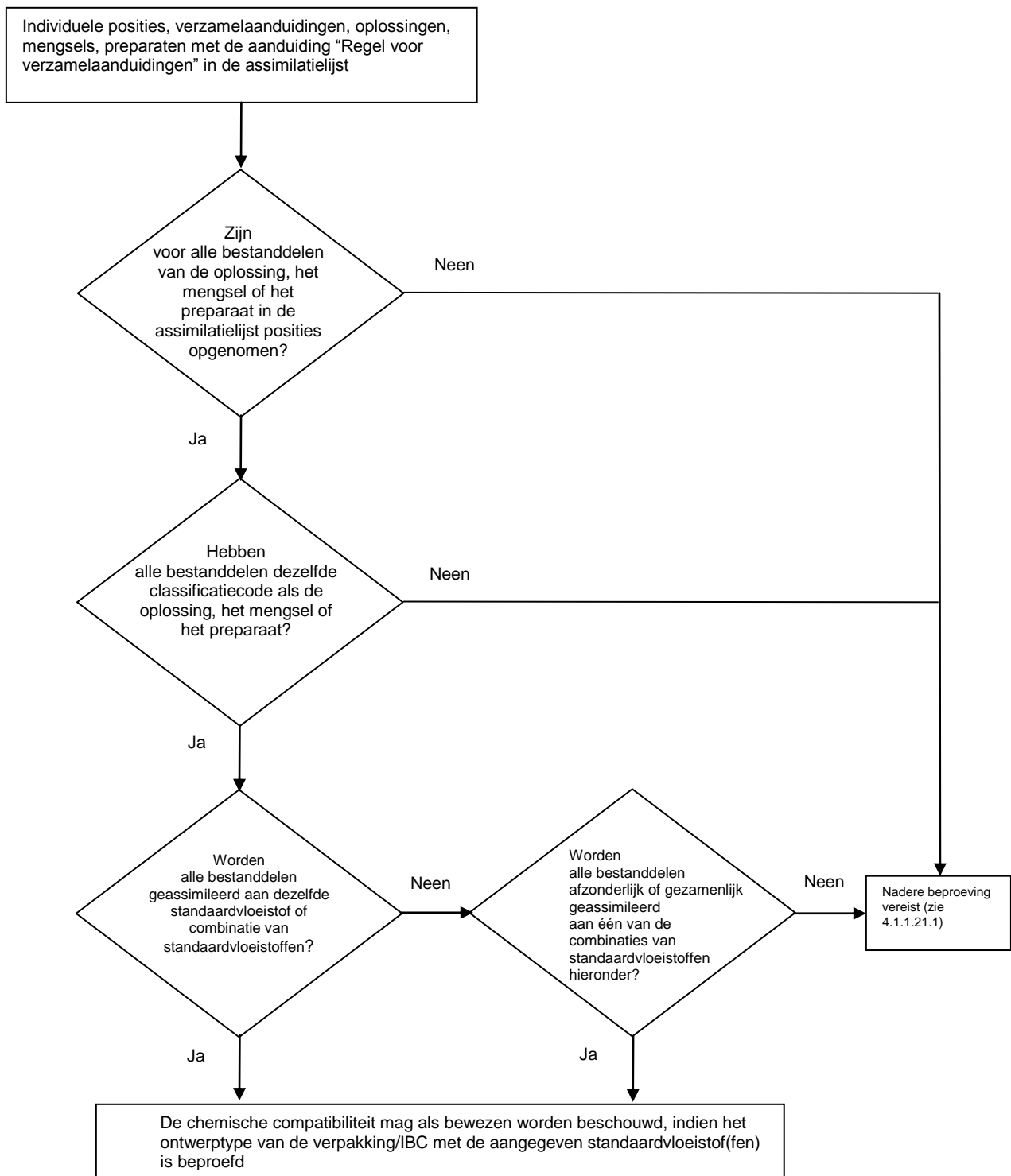

Aanvaardbare combinaties van standaardvloeistoffen:

- water / salpeterzuur (55 %); met uitzondering van anorganische zuren van classificatiecode C1, die worden geassimileerd aan de standaardvloeistof "water";
- water / oplossing van oppervlakte-actieve stof;
- water / azijnzuur;
- water / koolwaterstofmengsel;
- water / n-butylacetaat – oplossing van oppervlakte-actieve stof, verzadigd met n-butylacetaat

In de volgende tabel (assimilatielijst) zijn de gevaarlijke stoffen opgenomen in de numerieke volgorde van hun UN-nummers. In het algemeen gaat elke regel over een gevaarlijke stof, individuele positie of verzamelaanduiding aangeduid door een specifiek UN-nummer. Voor hetzelfde UN-nummer kunnen echter verscheidene opeenvolgende regels worden gebruikt, indien stoffen die tot hetzelfde UN-nummer behoren verschillende benamingen hebben (bijv. afzonderlijke isomeren van een groep van stoffen), verschillende chemische eigenschappen, verschillende fysische eigenschappen en/of verschillende vervoersvoorwaarden. In dergelijke gevallen is de individuele positie of verzamelaanduiding binnen de specifieke verpakkingsgroep de laatste van dergelijke opeenvolgende regels.

De kolommen (1) t/m (4) van tabel 4.1.1.21.6, die op vergelijkbare wijze gestructureerd is als tabel A van hoofdstuk 3.2, worden gebruikt om de stof te identificeren in de zin van deze subsectie. De laatste kolom geeft de standaardvloeistof(fen) aan waaraan de stof kan worden geassimileerd.

Verklarende opmerkingen voor elke kolom:

**Kolom (1) UN-nr.**

Bevat het UN-nummer:

- van de gevaarlijke stof, indien aan de stof een eigen specifiek UN-nummer is toegewezen, of
- van de verzamelaanduiding, waarbij niet met name genoemde gevaarlijke stoffen volgens de criteria ("beslissingsschema's") van deel 2 zijn ingedeeld.

**Kolom (2a) Juiste vervoersnaam of technische benaming**

Bevat de benaming van de stof, resp. de benaming van de individuele positie, die verscheidene isomeren kan omvatten, of de benaming van de verzamelaanduiding zelf.

De aangegeven benaming kan afwijken van de van toepassing zijnde juiste vervoersnaam.

**Kolom (2b) Omschrijving**

Bevat een beschrijvende tekst om het toepassingsgebied van de positie duidelijk te maken in die gevallen waarin de classificatie, de vervoersomstandigheden en/of de chemische compatibiliteit van de stof kunnen variëren.

**Kolom (3a) Klasse**

Bevat het nummer van de klasse, waar de gevaarlijke stof onder valt. Dit nummer van de klasse wordt toegekend overeenkomstig de procedures en criteria van deel 2.

**Kolom (3b) Classificatiecode**

Bevat de classificatiecode van de gevaarlijke stof in overeenstemming met de procedures en criteria van deel 2.

**Kolom (4) Verpakkingsgroep**

Bevat de verpakkingsgroep(en) (I, II of III) waarin de gevaarlijke stof is ingedeeld in overeenstemming met de procedures en criteria van deel 2. Bepaalde stoffen worden niet in verpakkingsgroepen ingedeeld.

#### Kolom (5) Standaardvloeistof

Deze kolom geeft als exacte informatie, hetzij een standaardvloeistof, hetzij een combinatie van standaardvloeistoffen waaraan de stof kan worden geassimileerd, hetzij een verwijzing naar de regel voor verzamelaanduidingen in 4.1.1.21.5.

Tabel 4.1.1.21.6: Assimilatielijst

UN-nr.	Juiste vervoersnaam of technische benaming	Omschrijving	Klasse	Classificatiecode	Verpakkingsgroep	Standaardvloeistof
(1)	3.1.2 (2a)	3.1.2 (2b)	2.2 (3a)	2.2 (3b)	2.1.1.3 (4)	(5)
1090	<b>Aceton</b>		3	F1	II	Koolwaterstofmengsel  <b>Opmerking:</b> is alleen van toepassing, indien kan worden aangetoond dat de permeatie van de stof uit het voor vervoer bestemde collo een aanvaardbaar niveau heeft
1093	<b>Acrylnitril, gestabiliseerd</b>		3	FT1	I	n-Butylacetaat / oplossing van oppervlakte-actieve stof, verzadigd met n-butylacetaat
1104	<b>Amylacetaten</b>	zuivere isomeren en mengsel van isomeren	3	F1	III	n-Butylacetaat / oplossing van oppervlakte-actieve stof, verzadigd met n-butylacetaat
1105	<b>Pentanolen</b>	zuivere isomeren en mengsel van isomeren	3	F1	II/III	n-Butylacetaat / oplossing van oppervlakte-actieve stof, verzadigd met n-butylacetaat
1106	<b>Amylaminen</b>	zuivere isomeren en mengsel van isomeren	3	FC	II/III	Koolwaterstofmengsel <b>en</b> oplossing van oppervlakte-actieve stof
1109	<b>Amylformiaten</b>	zuivere isomeren en mengsel van isomeren	3	F1	III	n-Butylacetaat / oplossing van oppervlakte-actieve stof, verzadigd met n-butylacetaat
1120	<b>Butanolen</b>	zuivere isomeren en mengsel van isomeren	3	F1	II/III	Azijnzuur
1123	<b>Butylacetaten</b>	zuivere isomeren en mengsel van isomeren	3	F1	II/III	n-Butylacetaat / oplossing van oppervlakte-actieve stof, verzadigd met n-butylacetaat

UN-nr.	Juiste vervoersnaam of technische benaming	Omschrijving	Klasse	Classificatie-code	Verpakkings-groep	Standaardvloeistof
(1)	(2a)	(2b)	(3a)	(3b)	(4)	(5)
1125	<b>n-Butylamine</b>		3	FC	II	Koolwaterstofmengsel <b>en</b> oplossing van oppervlakte-actieve stof
1128	<b>n-Butylformiaat</b>		3	F1	II	n-Butylacetaat / oplossing van oppervlakte-actieve stof, verzadigd met n-butylacetaat
1129	<b>Butyraldehyde</b>		3	F1	II	Koolwaterstofmengsel
1133	<b>Lijmen</b>	met brandbare vloeistof	3	F1	I/II/III	Regel voor verzamelaanduidingen
1139	<b>Beschermlak, oplossing</b>	met inbegrip van voor industriële of andere doeleinden gebruikte oppervlaktebehandelingen of deklagen, zoals bescherm laag voor voertuigcarrosserieën, bekleding van vaten	3	F1	I/II/III	Regel voor verzamelaanduidingen
1145	<b>Cyclohexaan</b>		3	F1	II	Koolwaterstofmengsel
1146	<b>Cyclopentaan</b>		3	F1	II	Koolwaterstofmengsel
1153	<b>Ethyleenglycoldiethyl-ether</b>		3	F1	III	n-Butylacetaat / oplossing van oppervlakte-actieve stof, verzadigd met n-butylacetaat <b>en</b> koolwaterstofmengsel
1154	<b>Diethylamine</b>		3	FC	II	Koolwaterstofmengsel <b>en</b> oplossing van oppervlakte-actieve stof
1158	<b>Diisopropylamine</b>		3	FC	II	Koolwaterstofmengsel <b>en</b> oplossing van oppervlakte-actieve stof
1160	<b>Dimethylamine oplossing in water</b>		3	FC	II	Koolwaterstofmengsel <b>en</b> oplossing van oppervlakte-actieve stof
1165	<b>Dioxaan</b>		3	F1	II	Koolwaterstofmengsel
1169	<b>Extracten, aromatisch, vloeibaar</b>		3	F1	II/III	Regel voor verzamelaanduidingen
1170	<b>Ethanol (ethylalcohol) of Ethanol, oplossing (ethylalcohol, oplossing)</b>	waterige oplossing	3	F1	II/III	Azijnzuur
1171	<b>Ethyleenglycolmono-ethylether</b>		3	F1	III	n-Butylacetaat / oplossing van oppervlakte-actieve stof, verzadigd met n-butylacetaat <b>en</b> koolwaterstofmengsel
1172	<b>Ethyleenglycolmono-ethyletheracetaat</b>		3	F1	III	n-Butylacetaat / oplossing van oppervlakte-actieve stof, verzadigd met n-butylacetaat <b>en</b> koolwaterstofmengsel

UN-nr.	Juiste vervoersnaam of technische benaming	Omschrijving	Klasse	Classificatie-code	Verpakkingsgroep	Standaardvloeistof
(1)	(2a)	(2b)	(3a)	(3b)	(4)	(5)
1173	<b>Ethylacetaat</b>		3	F1	II	n-Butylacetaat / oplossing van oppervlakte-actieve stof, verzadigd met n-butylacetaat
1177	<b>2-Ethylbutylacetaat</b>		3	F1	III	n-Butylacetaat / oplossing van oppervlakte-actieve stof, verzadigd met n-butylacetaat
1178	<b>2-Ethylbutyraldehyde</b>		3	F1	II	Koolwaterstofmengsel
1180	<b>Ethylbutyraat</b>		3	F1	III	n-Butylacetaat / oplossing van oppervlakte-actieve stof, verzadigd met n-butylacetaat
1188	<b>Ethyleenglycolmonomethylether</b>		3	F1	III	n-Butylacetaat / oplossing van oppervlakte-actieve stof, verzadigd met n-butylacetaat <b>en</b> koolwaterstofmengsel
1189	<b>Ethyleenglycolmonomethyletheracetaat</b>		3	F1	III	n-Butylacetaat / oplossing van oppervlakte-actieve stof, verzadigd met n-butylacetaat <b>en</b> koolwaterstofmengsel
1190	<b>Ethylformiaat</b>		3	F1	II	n-Butylacetaat / oplossing van oppervlakte-actieve stof, verzadigd met n-butylacetaat
1191	<b>Octylaldehyden</b>	zuivere isomeren en mengsel van isomeren	3	F1	III	Koolwaterstofmengsel
1192	<b>Ethyllactaat</b>		3	F1	III	n-Butylacetaat / oplossing van oppervlakte-actieve stof, verzadigd met n-butylacetaat
1195	<b>Ethylpropionaat</b>		3	F1	II	n-Butylacetaat / oplossing van oppervlakte-actieve stof, verzadigd met n-butylacetaat
1197	<b>Extracten, smaakstoffen, vloeibaar</b>		3	F1	II/III	Regel voor verzamelaanduidingen
1198	<b>Formaldehyde, oplossing, brandbaar</b>	Oplossing in water, vlampunt tussen 23 °C en 60 °C	3	FC	III	Azijnzuur
1202	<b>Dieselolie</b>	overeenkomstig EN 590:2009 + A1:2010 of met een vlampunt van ten hoogste 100 °C	3	F1	III	Koolwaterstofmengsel
1202	<b>Gasolie</b>	Vlampunt ten hoogste 100 °C	3	F1	III	Koolwaterstofmengsel
1202	<b>Stookolie, licht</b>	extra licht	3	F1	III	Koolwaterstofmengsel

UN-nr.	Juiste vervoersnaam of technische benaming	Omschrijving	Klasse	Classificatie-code	Verpakkingsgroep	Standaardvloeistof
(1)	(2a)	(2b)	(3a)	(3b)	(4)	(5)
1202	<b>Stookolie, licht</b>	overeenkomstig EN 590:2009 + A1:2010 of met een vlampunt van ten hoogste 100 °C	3	F1	III	Koolwaterstofmengsel
1203	<b>Benzine (motorbrandstof)</b>		3	F1	II	Koolwaterstofmengsel
1206	<b>Heptanen</b>	zuivere isomeren en mengsel van isomeren	3	F1	II	Koolwaterstofmengsel
1207	<b>Hexaldehyde</b>	n-Hexaldehyde	3	F1	III	Koolwaterstofmengsel
1208	<b>Hexanen</b>	zuivere isomeren en mengsel van isomeren	3	F1	II	Koolwaterstofmengsel
1210	<b>Drukinkt of Drukinkt-gerelateerde producten</b>	Brandbaar, waaronder begrepen drukinktverdunders of drukinktoplosmiddelen	3	F1	I/II/III	Regel voor verzamelaanduidingen
1212	<b>Isobutanol (isobutylalcohol)</b>		3	F1	III	Azijnzuur
1213	<b>Isobutylacetaat</b>		3	F1	II	n-Butylacetaat / oplossing van oppervlakte-actieve stof, verzadigd met n-butylacetaat
1214	<b>Isobutylamine</b>		3	FC	II	Koolwaterstofmengsel <b>en</b> oplossing van oppervlakte-actieve stof
1216	<b>Isocetenen</b>	zuivere isomeren en mengsel van isomeren	3	F1	II	Koolwaterstofmengsel
1219	<b>Isopropylalcohol (isopropanol)</b>		3	F1	II	Azijnzuur
1220	<b>Isopropylacetaat</b>		3	F1	II	n-Butylacetaat / oplossing van oppervlakte-actieve stof, verzadigd met n-butylacetaat
1221	<b>Isopropylamine</b>		3	FC	I	Koolwaterstofmengsel <b>en</b> oplossing van oppervlakte-actieve stof
1223	<b>Kerosine</b>		3	F1	III	Koolwaterstofmengsel
1224	<b>3,3-Dimethyl-2-butanon</b>		3	F1	II	Koolwaterstofmengsel
1224	<b>Ketonen, vloeibaar, n.e.g</b>		3	F1	II/III	Regel voor verzamelaanduidingen
1230	<b>Methanol</b>		3	FT1	II	Azijnzuur
1231	<b>Methylacetaat</b>		3	F1	II	n-Butylacetaat / oplossing van oppervlakte-actieve stof, verzadigd met n-butylacetaat
1233	<b>Methylamylacetaat</b>		3	F1	III	n-Butylacetaat / oplossing van oppervlakte-actieve stof, verzadigd met n-butylacetaat
1235	<b>Methylamine, oplossing in water</b>		3	FC	II	Koolwaterstofmengsel <b>en</b> oplossing van oppervlakte-actieve stof

UN-nr.	Juiste vervoersnaam of technische benaming	Omschrijving	Klasse	Classificatie-code	Verpakkingsgroep	Standaardvloeistof
(1)	(2a)	(2b)	(3a)	(3b)	(4)	(5)
1237	<b>Methylbutyraat</b>		3	F1	II	n-Butylacetaat / oplossing van oppervlakte-actieve stof, verzadigd met n-butylacetaat
1247	<b>Methylmethacrylaat, monomeer, gestabiliseerd</b>		3	F1	II	n-Butylacetaat / oplossing van oppervlakte-actieve stof, verzadigd met n-butylacetaat
1248	<b>Methylpropionaat</b>		3	F1	II	n-Butylacetaat / oplossing van oppervlakte-actieve stof, verzadigd met n-butylacetaat
1262	<b>Octanen</b>	zuivere isomeren en mengsel van isomeren	3	F1	II	Koolwaterstofmengsel
1263	<b>Verf of Verf-gerelateerde producten</b>	waaronder begrepen verf, lakverf, emallak, beits, schellak, vernis, polijstmiddel, vloeibare plamuur en vloeibare lakbasis of waaronder begrepen verfverduunners en verfloosmiddelen	3	F1	I/II/III	Regel voor verzamelaanduidingen
1265	<b>Pentanen</b>	n-Pentaan	3	F1	II	Koolwaterstofmengsel
1266	<b>Parfumerieproducten</b>	met brandbare oplosmiddelen	3	F1	II/III	Regel voor verzamelaanduidingen
1268	Koolteernafta	dampdruk bij 50 °C ten hoogste 110 kPa	3	F1	II	Koolwaterstofmengsel
1268	<b>Aardoliedestillaten, n.e.g. of Aardolieproducten, n.e.g.</b>		3	F1	I/II/III	Regel voor verzamelaanduidingen
1274	<b>n-Propanol (n-propylalcohol)</b>		3	F1	II/III	Azijnzuur
1275	<b>Propionaldehyde</b>		3	F1	II	Koolwaterstofmengsel
1276	<b>n-Propylacetaat</b>		3	F1	II	n-Butylacetaat / oplossing van oppervlakte-actieve stof, verzadigd met n-butylacetaat
1277	<b>Propylamine</b>	n-Propylamine	3	FC	II	Koolwaterstofmengsel <b>en</b> oplossing van oppervlakte-actieve stof
1281	<b>Propylformiaten</b>	zuivere isomeren en mengsel van isomeren	3	F1	II	n-Butylacetaat / oplossing van oppervlakte-actieve stof, verzadigd met n-butylacetaat
1282	<b>Pyridine</b>		3	F1	II	Koolwaterstofmengsel
1286	<b>Harsolie</b>		3	F1	II/III	Regel voor verzamelaanduidingen
1287	<b>Rubbersolutie</b>		3	F1	II/III	Regel voor verzamelaanduidingen

UN-nr.	Juiste vervoersnaam of technische benaming	Omschrijving	Klasse	Classificatie-code	Verpakkingsgroep	Standaardvloeistof
(1)	(2a)	(2b)	(3a)	(3b)	(4)	(5)
1296	<b>Triethylamine</b>		3	FC	II	Koolwaterstofmengsel <b>en</b> oplossing van oppervlakte-actieve stof
1297	<b>Trimethylamine, oplossing in water</b>	ten hoogste 50 massa-% trimethylamine	3	FC	I/II/III	Koolwaterstofmengsel <b>en</b> oplossing van oppervlakte-actieve stof
1301	<b>Vinylacetaat, gestabiliseerd</b>		3	F1	II	n-Butylacetaat / oplossing van oppervlakte-actieve stof, verzadigd met n-butylacetaat
1306	<b>Houtconserveringsmiddelen, vloeibaar</b>		3	F1	II/III	Regel voor verzamelaanduidingen
1547	<b>Aniline</b>		6.1	T1	II	Azijnzuur
1590	<b>Dichlooranilinen, vloeibaar</b>	zuivere isomeren en mengsel van isomeren	6.1	T1	II	Azijnzuur
1602	<b>Kleurstof, vloeibaar, giftig, n.e.g. of Halffabrikaat voor kleurstof, vloeibaar, giftig, n.e.g.</b>		6.1	T1	I/II/III	Regel voor verzamelaanduidingen
1604	<b>Ethyleendiamine</b>		8	CF1	II	Koolwaterstofmengsel <b>en</b> oplossing van oppervlakte-actieve stof
1715	<b>Azijnzuuranhydride</b>		8	CF1	II	Azijnzuur
1717	<b>Acetylchloride</b>		3	FC	II	n-Butylacetaat / oplossing van oppervlakte-actieve stof, verzadigd met n-butylacetaat
1718	<b>Butylfosfaat</b>		8	C3	III	Oplossing van oppervlakte-actieve stof
1719	Waterstofsulfide	waterige oplossing	8	C5	III	Azijnzuur
1719	<b>Bijtende alkalische vloeistof, n.e.g.</b>	Anorganisch	8	C5	II/III	Regel voor verzamelaanduidingen
1730	<b>Antimoonpentachloride, vloeibaar</b>	Zuiver	8	C1	II	Water
1736	<b>Benzoylchloride</b>		8	C3	II	Koolwaterstofmengsel <b>en</b> oplossing van oppervlakte-actieve stof
1750	<b>Chloorazijnzuur, oplossing</b>	waterige oplossing	6.1	TC1	II	Azijnzuur
1750	<b>Chloorazijnzuur, oplossing</b>	mengsels van mono- en dichloorazijnzuur	6.1	TC1	II	Azijnzuur
1752	<b>Chlooracetylchloride</b>		6.1	TC1	I	n-Butylacetaat / oplossing van oppervlakte-actieve stof, verzadigd met n-butylacetaat
1755	<b>Chroomzuur, oplossing</b>	oplossing in water met ten hoogste 30% chroomzuur	8	C1	II/III	Salpeterzuur
1760	Cyaanamide	oplossing in water met ten hoogste 50% cyaanamide	8	C9	II	Water



UN-nr.	Juiste vervoersnaam of technische benaming	Omschrijving	Klasse	Classificatie-code	Verpakkingsgroep	Standaardvloeistof
(1)	(2a)	(2b)	(3a)	(3b)	(4)	(5)
1760	O,O-Diethyldithiofosforzuur		8	C9	II	n-Butylacetaat / oplossing van oppervlakte-actieve stof, verzadigd met n-butylacetaat
1760	O,O-Diisopropyldithiofosforzuur		8	C9	II	n-Butylacetaat / oplossing van oppervlakte-actieve stof, verzadigd met n-butylacetaat
1760	O,O-Di-n-propyldithiofosforzuur		8	C9	II	n-Butylacetaat / oplossing van oppervlakte-actieve stof, verzadigd met n-butylacetaat
1760	<b>Bijtende vloeistof, n.e.g.</b>	vlampunt hoger dan 60 °C	8	C9	I/II/III	Regel voor verzamelaanduidingen
1761	<b>Koperethyleendiamine, oplossing</b>	waterige oplossing	8	CT1	II/III	Koolwaterstofmengsel <b>en</b> oplossing van oppervlakte-actieve stof
1764	<b>Dichloorazijnzuur</b>		8	C3	II	Azijnzuur
1775	<b>Fluorboorzuur</b>	oplossing in water met ten hoogste 50% fluorboorzuur	8	C1	II	Water
1778	<b>Silicofluorwaterstofzuur</b>		8	C1	II	Water
1779	<b>Mierenzuur</b>	met meer dan 85 massa-% zuur	8	C3	II	Azijnzuur
1783	<b>Hexamethyleendiamine, oplossing</b>	waterige oplossing	8	C7	II/III	Koolwaterstofmengsel <b>en</b> oplossing van oppervlakte-actieve stof
1787	<b>Joodwaterstofzuur</b>	waterige oplossing	8	C1	II/III	Water
1788	<b>Broomwaterstofzuur</b>	waterige oplossing	8	C1	II/III	Water
1789	<b>Chloorwaterstofzuur (zoutzuur)</b>	ten hoogste 38%, oplossing in water	8	C1	II/III	Water
1790	<b>Fluorwaterstofzuur</b>	met ten hoogste 60% fluorwaterstofzuur	8	CT1	II	Water, toelaatbare gebruiksduur: ten hoogste 2 jaar
1791	<b>Hypochloriet, oplossing</b>	oplossing in water, met oppervlakte-actieve stoffen, zoals in de handel gebruikelijk is	8	C9	II/III	Salpeterzuur <b>en</b> oplossing van oppervlakte-actieve stof *
1791	<b>Hypochloriet, oplossing</b>	waterige oplossing	8	C9	II/III	Salpeterzuur *
*) Voor UN 1791: Beproeving mag alleen worden uitgevoerd met ontuchttingsinrichting. Indien de beproeving met salpeterzuur als standaardvloeistof wordt uitgevoerd, moet een zuurbestendige ontuchttingsinrichting en dito pakking worden gebruikt. Indien de beproeving wordt uitgevoerd met hypochlorietoplossingen zelf, zijn ontuchttingsinrichtingen en pakkingen van hetzelfde ontwerptype, die bestand zijn tegen hypochloriet (bijv. van siliconenrubber), maar niet bestand tegen salpeterzuur, ook toegestaan.						
1793	<b>Isopropylfosfaat</b>		8	C3	III	Oplossing van oppervlakte-actieve stof
1802	<b>Perchloorzuur</b>	oplossing in water met ten hoogste 50 massa-% zuur	8	CO1	II	Water
1803	<b>Fenolsulfonzuur, vloeibaar</b>	mengsel van isomeren	8	C3	II	Water
1805	<b>Fosforzuur, oplossing</b>		8	C1	III	Water
1814	<b>Kaliumhydroxide, oplossing</b>	waterige oplossing	8	C5	II/III	Water

UN-nr.	Juiste vervoersnaam of technische benaming	Omschrijving	Klasse	Classificatie-code	Verpakkings-groep	Standaardvloeistof
(1)	(2a)	(2b)	(3a)	(3b)	(4)	(5)
1824	<b>Natriumhydroxide, oplossing</b>	waterige oplossing	8	C5	II/III	Water
1830	<b>Zwavelzuur</b>	met meer dan 51% zuiver zuur	8	C1	II	Water
1832	<b>Zwavelzuur, afgewerkt</b>	chemisch stabiel	8	C1	II	Water
1833	<b>Zwaveligzuur</b>		8	C1	II	Water
1835	<b>Tetramethylammoniumhydroxide, oplossing</b>	oplossing in water, vlampunt hoger dan 60 °C	8	C7	II	Water
1840	<b>Zinkchloride, oplossing</b>	waterige oplossing	8	C1	III	Water
1848	<b>Propionzuur</b>	met ten minste 10 massa-% en minder dan 90 massa-% zuur	8	C3	III	n-Butylacetaat / oplossing van oppervlakte-actieve stof, verzadigd met n-butylacetaat
1862	<b>Ethylcrotonaat</b>		3	F1	II	n-Butylacetaat / oplossing van oppervlakte-actieve stof, verzadigd met n-butylacetaat
1863	<b>Brandstof voor straalvliegtuigen</b>		3	F1	I/II/III	Koolwaterstofmengsel
1866	<b>Hars, oplossing</b>	Brandbaar	3	F1	I/II/III	Regel voor verzamelaanduidingen
1902	<b>Diisooctylfosfaat</b>		8	C3	III	Oplossing van oppervlakte-actieve stof
1906	<b>Afvalzwavelzuur</b>		8	C1	II	Salpeterzuur
1908	<b>Chloriet, oplossing</b>	waterige oplossing	8	C9	II/III	Azijnzuur
1914	<b>Butylpropionaten</b>		3	F1	III	n-Butylacetaat / oplossing van oppervlakte-actieve stof, verzadigd met n-butylacetaat
1915	<b>Cyclohexanon</b>		3	F1	III	Koolwaterstofmengsel
1917	<b>Ethylacrylaat, gestabiliseerd</b>		3	F1	II	n-Butylacetaat / oplossing van oppervlakte-actieve stof, verzadigd met n-butylacetaat
1919	<b>Methylacrylaat, gestabiliseerd</b>		3	F1	II	n-Butylacetaat / oplossing van oppervlakte-actieve stof, verzadigd met n-butylacetaat
1920	<b>Nonanen</b>	zuivere isomeren en mengsel van isomeren, vlampunt tussen 23 °C en 60 °C	3	F1	III	Koolwaterstofmengsel
1935	<b>Cyanide, oplossing, n.e.g.</b>	Anorganisch	6.1	T4	I/II/III	Water
1940	<b>Thioglycolzuur</b>		8	C3	II	Azijnzuur
1986	<b>Alcoholen, brandbaar, giftig, n.e.g.</b>		3	FT1	I/II/III	Regel voor verzamelaanduidingen
1987	Cyclohexanol	technisch zuiver	3	F1	III	Azijnzuur
1987	<b>Alcoholen, n.e.g.</b>		3	F1	II/III	Regel voor verzamelaanduidingen
1988	<b>Aldehyden, brandbaar, giftig, n.e.g.</b>		3	FT1	I/II/III	Regel voor verzamelaanduidingen
1989	<b>Aldehyden, n.e.g.</b>		3	F1	I/II/III	Regel voor verzamelaanduidingen

UN-nr.	Juiste vervoersnaam of technische benaming	Omschrijving	Klasse	Classificatie-code	Verpakkings-groep	Standaardvloeistof
(1)	3.1.2 (2a)	3.1.2 (2b)	2.2 (3a)	2.2 (3b)	2.1.1.3 (4)	(5)
1992	2,6-cis-Dimethylmorfoline		3	FT1	III	Koolwaterstofmengsel
1992	<b>Brandbare vloeistof, giftig, n.e.g.</b>		3	FT1	I/II/III	Regel voor verzamelaanduidingen
1993	Propionzure vinylester		3	F1	II	n-Butylacetaat / oplossing van oppervlakte-actieve stof, verzadigd met n-butylacetaat
1993	(1-Methoxy-2-propyl)-acetaat		3	F1	III	n-Butylacetaat / oplossing van oppervlakte-actieve stof, verzadigd met n-butylacetaat
1993	<b>Brandbare vloeistof, n.e.g.</b>		3	F1	I/II/III	Regel voor verzamelaanduidingen
2014	<b>Waterstofperoxide, oplossing in water</b>	met ten minste 20%, maar ten hoogste 60% waterstofperoxide, zo nodig gestabiliseerd	5.1	OC1	II	Salpeterzuur
2022	<b>Cresylzuur</b>	vloeibaar mengsel met cresolen, xylenolen en methylfenolen	6.1	TC1	II	Azijnzuur
2030	<b>Hydrazine, oplossing in water</b>	met ten minste 37 massa-%, maar ten hoogste 64 massa-% hydrazine	8	CT1	II	Water
2030	Hydrazinehydraat	oplossing in water met 64% hydrazine	8	CT1	II	Water
2031	<b>Salpeterzuur</b>	anders dan roodrokend salpeterzuur, met ten hoogste 55% zuiver zuur	8	CO1	II	Salpeterzuur
2045	<b>Isobutyraldehyde</b>		3	F1	II	Koolwaterstofmengsel
2050	<b>Diisobutyleen, isomere verbindingen</b>		3	F1	II	Koolwaterstofmengsel
2053	<b>Methylisobutylcarbinol</b>		3	F1	III	Azijnzuur
2054	<b>Morfoline</b>		8	CF1	I	Koolwaterstofmengsel
2057	<b>Tripropyleen</b>		3	F1	II/III	Koolwaterstofmengsel
2058	<b>Valeraldehyde</b>	zuivere isomeren en mengsel van isomeren	3	F1	II	Koolwaterstofmengsel
2059	<b>Nitrocellulose, oplossing, brandbaar</b>		3	D	I/II/III	Regel voor verzamelaanduidingen: In afwijking van de algemene procedure mag deze regel worden toegepast op oplosmiddelen van classificatiecode F1
2075	<b>Chloraal, watervrij, gestabiliseerd</b>		6.1	T1	II	Oplossing van oppervlakte-actieve stof
2076	<b>Cresolen, vloeibaar</b>	zuivere isomeren en mengsel van isomeren	6.1	TC1	II	Azijnzuur
2078	<b>Tolueendiisocynaat</b>	Vloeibaar	6.1	T1	II	n-Butylacetaat / oplossing van oppervlakte-actieve stof, verzadigd met n-butylacetaat
2079	<b>Diethyleentriamine</b>		8	C7	II	Koolwaterstofmengsel
2209	<b>Formaldehyde, oplossing</b>	oplossing in water met 37% formaldehyde, methanolgehalte: 8 - 10%	8	C9	III	Azijnzuur

UN-nr.	Juiste vervoersnaam of technische benaming	Omschrijving	Klasse	Classificatie-code	Verpakkingsgroep	Standaardvloeistof
(1)	(2a)	(2b)	(3a)	(3b)	(4)	(5)
2209	<b>Formaldehyde, oplossing</b>	oplossing in water, met ten minste 25% formaldehyde	8	C9	III	Water
2218	<b>Acrylzuur, gestabiliseerd</b>		8	CF1	II	n-Butylacetaat / oplossing van oppervlakte-actieve stof, verzadigd met n-butylacetaat
2227	<b>n-Butylmethacrylaat, gestabiliseerd</b>		3	F1	III	n-Butylacetaat / oplossing van oppervlakte-actieve stof, verzadigd met n-butylacetaat
2235	<b>Chloorbenzylchloriden, vloeibaar</b>	p-Chloorbenzylchloride	6.1	T2	III	Koolwaterstofmengsel
2241	<b>Cycloheptaan</b>		3	F1	II	Koolwaterstofmengsel
2242	<b>Cyclohepteen</b>		3	F1	II	Koolwaterstofmengsel
2243	<b>Cyclohexylacetaat</b>		3	F1	III	n-Butylacetaat / oplossing van oppervlakte-actieve stof, verzadigd met n-butylacetaat
2244	<b>Cyclopentanol</b>		3	F1	III	Azijnsuur
2245	<b>Cyclopentanon</b>		3	F1	III	Koolwaterstofmengsel
2247	<b>n-Decaan</b>		3	F1	III	Koolwaterstofmengsel
2248	<b>Di-n-butylamine</b>		8	CF1	II	Koolwaterstofmengsel
2258	<b>1,2-Propyleendiamine</b>		8	CF1	II	Koolwaterstofmengsel <b>en</b> oplossing van oppervlakte-actieve stof
2259	<b>Triethyleentetramine</b>		8	C7	II	Water
2260	<b>Tripropylamine</b>		3	FC	III	Koolwaterstofmengsel <b>en</b> oplossing van oppervlakte-actieve stof
2263	<b>Dimethylcyclohexanen</b>	zuivere isomeren en mengsel van isomeren	3	F1	II	Koolwaterstofmengsel
2264	<b>N,N-Dimethylcyclohexylamine</b>		8	CF1	II	Koolwaterstofmengsel <b>en</b> oplossing van oppervlakte-actieve stof
2265	<b>N,N-Dimethylformamide</b>		3	F1	III	n-Butylacetaat / oplossing van oppervlakte-actieve stof, verzadigd met n-butylacetaat
2266	<b>N,N-Dimethylpropylamine (Dimethyl-N-propylamine)</b>		3	FC	II	Koolwaterstofmengsel <b>en</b> oplossing van oppervlakte-actieve stof
2269	<b>3,3'-Imino-bispropylamine</b>		8	C7	III	Koolwaterstofmengsel <b>en</b> oplossing van oppervlakte-actieve stof
2270	<b>Ethylamine, oplossing in water</b>	met ten minste 50%, maar ten hoogste 70% ethylamine, vlamptpunt lager dan 23 °C, bijtend of zwak bijtend	3	FC	II	Koolwaterstofmengsel <b>en</b> oplossing van oppervlakte-actieve stof

UN-nr.	Juiste vervoersnaam of technische benaming	Omschrijving	Klasse	Classificatie-code	Verpakkingsgroep	Standaardvloeistof
(1)	(2a)	(2b)	(3a)	(3b)	(4)	(5)
2275	<b>2-Ethylbutanol</b>		3	F1	III	n-Butylacetaat / oplossing van oppervlakte-actieve stof, verzadigd met n-butylacetaat
2276	<b>2-Ethylhexylamine</b>		3	FC	III	Koolwaterstofmengsel <b>en</b> oplossing van oppervlakte-actieve stof
2277	<b>Ethylmethacrylaat, gestabiliseerd</b>		3	F1	II	n-Butylacetaat / oplossing van oppervlakte-actieve stof, verzadigd met n-butylacetaat
2278	<b>n-Hepteen</b>		3	F1	II	Koolwaterstofmengsel
2282	<b>Hexanolen</b>	zuivere isomeren en mengsel van isomeren	3	F1	III	n-Butylacetaat / oplossing van oppervlakte-actieve stof, verzadigd met n-butylacetaat
2283	<b>Isobutylmethacrylaat, gestabiliseerd</b>		3	F1	III	n-Butylacetaat / oplossing van oppervlakte-actieve stof, verzadigd met n-butylacetaat
2286	<b>Pentamethylheptaan</b>		3	F1	III	Koolwaterstofmengsel
2287	<b>Isoheptenen</b>		3	F1	II	Koolwaterstofmengsel
2288	<b>Isohexenen</b>		3	F1	II	Koolwaterstofmengsel
2289	<b>Isoforondiamine</b>		8	C7	III	Koolwaterstofmengsel <b>en</b> oplossing van oppervlakte-actieve stof
2293	<b>4-Methoxy-4-methylpentaan-2-on</b>		3	F1	III	Koolwaterstofmengsel
2296	<b>Methylcyclohexaan</b>		3	F1	II	Koolwaterstofmengsel
2297	<b>Methylcyclohexanon</b>	zuivere isomeren en mengsel van isomeren	3	F1	III	Koolwaterstofmengsel
2298	<b>Methylcyclopentaan</b>		3	F1	II	Koolwaterstofmengsel
2302	<b>5-Methylhexaan-2-on</b>		3	F1	III	Koolwaterstofmengsel
2308	<b>Nitrosylzwevelzuur, vloeibaar</b>		8	C1	II	Water
2309	<b>Octadienen</b>		3	F1	II	Koolwaterstofmengsel
2313	<b>Picolinen</b>	zuivere isomeren en mengsel van isomeren	3	F1	III	Koolwaterstofmengsel
2317	<b>Natriumkoper(I)cyanide, oplossing</b>	waterige oplossing	6.1	T4	I	Water
2320	<b>Tetraethyleenpentamine</b>		8	C7	III	Koolwaterstofmengsel <b>en</b> oplossing van oppervlakte-actieve stof
2324	<b>Triisobutyleen</b>	mengsel van C12-monolefinen, vlampunt tussen 23 °C en 60 °C	3	F1	III	Koolwaterstofmengsel
2326	<b>Trimethylcyclohexylamine</b>		8	C7	III	Koolwaterstofmengsel <b>en</b> oplossing van oppervlakte-actieve stof

UN-nr.	Juiste vervoersnaam of technische benaming	Omschrijving	Klasse	Classificatie-code	Verpakkings-groep	Standaardvloeistof
(1)	(2a)	(2b)	(3a)	(3b)	(4)	(5)
2327	<b>Trimethylhexamethyleen diaminen</b>	zuivere isomeren en mengsel van isomeren	8	C7	III	Koolwaterstofmengsel <b>en</b> oplossing van oppervlakte-actieve stof
2330	<b>Undecaan</b>		3	F1	III	Koolwaterstofmengsel
2336	<b>Allylformiaat</b>		3	FT1	I	n-Butylacetaat / oplossing van oppervlakte-actieve stof, verzadigd met n-butylacetaat
2348	<b>Butylacrylaten, gestabiliseerd</b>	zuivere isomeren en mengsel van isomeren	3	F1	III	n-Butylacetaat / oplossing van oppervlakte-actieve stof, verzadigd met n-butylacetaat
2357	<b>Cyclohexylamine</b>	Vlampunt tussen 23 °C en 60 °C	8	CF1	II	Koolwaterstofmengsel <b>en</b> oplossing van oppervlakte-actieve stof
2361	<b>Diisobutylamine</b>		3	FC	III	Koolwaterstofmengsel <b>en</b> oplossing van oppervlakte-actieve stof
2366	<b>Diethylcarbonaat</b>		3	F1	III	n-Butylacetaat / oplossing van oppervlakte-actieve stof, verzadigd met n-butylacetaat
2367	<b>alfa-Methylvaleraldehyde</b>		3	F1	II	Koolwaterstofmengsel
2370	<b>Hexeen-1</b>		3	F1	II	Koolwaterstofmengsel
2372	<b>1,2-bis-(dimethylamino)-ethaan</b>		3	F1	II	Koolwaterstofmengsel <b>en</b> oplossing van oppervlakte-actieve stof
2379	<b>1,3-Dimethylbutylamine</b>		3	FC	II	Koolwaterstofmengsel <b>en</b> oplossing van oppervlakte-actieve stof
2383	<b>Dipropylamine</b>		3	FC	II	Koolwaterstofmengsel <b>en</b> oplossing van oppervlakte-actieve stof
2385	<b>Ethylisobutyraat</b>		3	F1	II	n-Butylacetaat / oplossing van oppervlakte-actieve stof, verzadigd met n-butylacetaat
2393	<b>Isobutylformiaat</b>		3	F1	II	n-Butylacetaat / oplossing van oppervlakte-actieve stof, verzadigd met n-butylacetaat
2394	<b>Isobutylpropionaat</b>	Vlampunt tussen 23 °C en 60 °C	3	F1	III	n-Butylacetaat / oplossing van oppervlakte-actieve stof, verzadigd met n-butylacetaat
2396	<b>Methacrylaldehyde, gestabiliseerd</b>		3	FT1	II	Koolwaterstofmengsel

UN-nr.	Juiste vervoersnaam of technische benaming	Omschrijving	Klasse	Classificatie-code	Verpakkingsgroep	Standaardvloeistof
(1)	(2a)	(2b)	(3a)	(3b)	(4)	(5)
2400	Methylisovaleraat		3	F1	II	n-Butylacetaat / oplossing van oppervlakte-actieve stof, verzadigd met n-butylacetaat
2401	Piperidine		8	CF1	I	Koolwaterstofmengsel <u>en</u> oplossing van oppervlakte-actieve stof
2403	Isopropenylacetaat		3	F1	II	n-Butylacetaat / oplossing van oppervlakte-actieve stof, verzadigd met n-butylacetaat
2405	Isopropylbutyraat		3	F1	III	n-Butylacetaat / oplossing van oppervlakte-actieve stof, verzadigd met n-butylacetaat
2406	Isopropylisobutyraat		3	F1	II	n-Butylacetaat / oplossing van oppervlakte-actieve stof, verzadigd met n-butylacetaat
2409	Isopropylpropionaat		3	F1	II	n-Butylacetaat / oplossing van oppervlakte-actieve stof, verzadigd met n-butylacetaat
2410	1,2,3,6-Tetrahydropyridine		3	F1	II	Koolwaterstofmengsel
2427	Kaliumchloraat, oplossing in water		5.1	O1	II/III	Water
2428	Natriumchloraat, oplossing in water		5.1	O1	II/III	Water
2429	Calciumchloraat, oplossing in water		5.1	O1	II/III	Water
2436	Thioazijnzuur		3	F1	II	Azijnzuur
2457	2,3-Dimethylbutaan		3	F1	II	Koolwaterstofmengsel
2491	Ethanolamine		8	C7	III	Oplossing van oppervlakte-actieve stof
2491	Ethanolamine, oplossing	waterige oplossing	8	C7	III	Oplossing van oppervlakte-actieve stof
2496	Propionzuuranhydride		8	C3	III	n-Butylacetaat / oplossing van oppervlakte-actieve stof, verzadigd met n-butylacetaat
2524	Ethylorthoformiaat		3	F1	III	n-Butylacetaat / oplossing van oppervlakte-actieve stof, verzadigd met n-butylacetaat
2526	Furfurylamine		3	FC	III	Koolwaterstofmengsel <u>en</u> oplossing van oppervlakte-actieve stof

UN-nr.	Juiste vervoersnaam of technische benaming	Omschrijving	Klasse	Classificatie-code	Verpakkingsgroep	Standaardvloeistof
(1)	(2a)	(2b)	(3a)	(3b)	(4)	(5)
2527	<b>Isobutylacrylaat, gestabiliseerd</b>		3	F1	III	n-Butylacetaat / oplossing van oppervlakte-actieve stof, verzadigd met n-butylacetaat
2528	<b>Isobutylisobutyraat</b>		3	F1	III	n-Butylacetaat / oplossing van oppervlakte-actieve stof, verzadigd met n-butylacetaat
2529	<b>Isoboterzuur</b>		3	FC	III	n-Butylacetaat / oplossing van oppervlakte-actieve stof, verzadigd met n-butylacetaat
2531	<b>Methacrylzuur, gestabiliseerd</b>		8	C3	II	n-Butylacetaat / oplossing van oppervlakte-actieve stof, verzadigd met n-butylacetaat
2542	<b>Tributylamine</b>		6.1	T1	II	Koolwaterstofmengsel
2560	<b>2-Methylpentanol-2</b>		3	F1	III	n-Butylacetaat / oplossing van oppervlakte-actieve stof, verzadigd met n-butylacetaat
2564	<b>Trichloorazijnzuur, oplossing</b>	waterige oplossing	8	C3	II/III	Azijnzuur
2565	<b>Dicyclohexylamine</b>		8	C7	III	Koolwaterstofmengsel <b>en</b> oplossing van oppervlakte-actieve stof
2571	Ethylzwavelzuur		8	C3	II	n-Butylacetaat / oplossing van oppervlakte-actieve stof, verzadigd met n-butylacetaat
2571	<b>Alkylzwavelzuren</b>		8	C3	II	Regel voor verzamelaanduidingen
2580	<b>Aluminiumbromide, oplossing</b>	waterige oplossing	8	C1	III	Water
2581	<b>Aluminiumchloride, oplossing</b>	waterige oplossing	8	C1	III	Water
2582	<b>IJzer(III)chloride, oplossing</b>	waterige oplossing	8	C1	III	Water
2584	Methaansulfonzuur	met meer dan 5% vrij zwavelzuur	8	C1	II	Water
2584	<b>Alkylsulfonzuren, vloeibaar</b>	met meer dan 5% vrij zwavelzuur	8	C1	II	n-Butylacetaat / oplossing van oppervlakte-actieve stof, verzadigd met n-butylacetaat
2584	Benzeensulfonzuur	met meer dan 5% vrij zwavelzuur	8	C1	II	Water
2584	Tolueensulfonzuren	met meer dan 5% vrij zwavelzuur	8	C1	II	Water



UN-nr.	Juiste vervoersnaam of technische benaming	Omschrijving	Klasse	Classificatie-code	Verpakkings-groep	Standaardvloeistof
(1)	(2a)	(2b)	(3a)	(3b)	(4)	(5)
2584	<b>Arylsulfonzuren, vloeibaar</b>	met meer dan 5% vrij zwavelzuur	8	C1	II	n-Butylacetaat / oplossing van oppervlakte-actieve stof, verzadigd met n-butylacetaat
2586	Methaansulfonzuur	met ten hoogste 5% vrij zwavelzuur	8	C3	III	Water
2586	<b>Alkylsulfonzuren, vloeibaar</b>	met ten hoogste 5% vrij zwavelzuur	8	C3	III	n-Butylacetaat / oplossing van oppervlakte-actieve stof, verzadigd met n-butylacetaat
2586	Benzeensulfonzuur	met ten hoogste 5% vrij zwavelzuur	8	C3	III	Water
2586	Tolueensulfonzuren	met ten hoogste 5% vrij zwavelzuur	8	C3	III	Water
2586	<b>Arylsulfonzuren, vloeibaar</b>	met ten hoogste 5% vrij zwavelzuur	8	C3	III	n-Butylacetaat / oplossing van oppervlakte-actieve stof, verzadigd met n-butylacetaat
2610	<b>Triallylamine</b>		3	FC	III	Koolwaterstofmengsel <b>en</b> oplossing van oppervlakte-actieve stof
2614	<b>Methylallyl alcohol</b>		3	F1	III	Azijnzuur
2617	<b>Methylcyclohexanol</b>	zuivere isomeren en mengsel van isomeren, vlampunt tussen 23 °C en 60 °C	3	F1	III	Azijnzuur
2619	<b>Benzyldimethylamine</b>		8	CF1	II	Koolwaterstofmengsel <b>en</b> oplossing van oppervlakte-actieve stof
2620	<b>Amylbutyraten</b>	zuivere isomeren en mengsel van isomeren, vlampunt tussen 23 °C en 60 °C	3	F1	III	n-Butylacetaat / oplossing van oppervlakte-actieve stof, verzadigd met n-butylacetaat
2622	<b>Glycidaldehyde</b>	vlampunt lager dan 23 °C	3	FT1	II	Koolwaterstofmengsel
2626	<b>Chloorzuur, oplossing in water</b>	met ten hoogste 10% chloorzuur	5.1	O1	II	Salpeterzuur
2656	<b>Chinoline</b>	vlampunt hoger dan 60 °C	6.1	T1	III	Water
2672	<b>Ammoniak, oplossing</b>	relatieve dichtheid tussen 0,880 en 0,957 bij 15 °C, met meer dan 10%, maar ten hoogste 35% ammoniak	8	C5	III	Water
2683	<b>Ammoniumsulfide, oplossing</b>	oplossing in water, vlampunt tussen 23 °C en 60 °C	8	CFT	II	Azijnzuur
2684	<b>3-(Diethylamino)-propylamine</b>		3	FC	III	Koolwaterstofmengsel <b>en</b> oplossing van oppervlakte-actieve stof
2685	<b>N,N-Diethylethyleendiamine</b>		8	CF1	II	Koolwaterstofmengsel <b>en</b> oplossing van oppervlakte-actieve stof

UN-nr.	Juiste vervoersnaam of technische benaming	Omschrijving	Klasse	Classificatie-code	Verpakkingsgroep	Standaardvloeistof
(1)	(2a)	(2b)	(3a)	(3b)	(4)	(5)
2693	<b>Waterstofsulfieten, oplossing in water, n.e.g.</b>	Anorganisch	8	C1	III	Water
2707	<b>Dimethyldioxanen</b>	zuivere isomeren en mengsel van isomeren	3	F1	II/III	Koolwaterstofmengsel
2733	<b>Aminen, brandbaar, bijtend, n.e.g.</b> of <b>Polyaminen, brandbaar, bijtend, n.e.g.</b>		3	FC	I/II/III	Koolwaterstofmengsel <b>en</b> oplossing van oppervlakte-actieve stof
2734	Di-sec-butylamine		8	CF1	II	Koolwaterstofmengsel
2734	<b>Aminen, vloeibaar, bijtend, brandbaar, n.e.g.</b> of <b>Polyaminen, vloeibaar, bijtend, brandbaar, n.e.g.</b>		8	CF1	I/II	Koolwaterstofmengsel <b>en</b> oplossing van oppervlakte-actieve stof
2735	<b>Aminen, vloeibaar, bijtend, n.e.g.</b> of <b>Polyaminen, vloeibaar, bijtend, n.e.g.</b>		8	C7	I/II/III	Koolwaterstofmengsel <b>en</b> oplossing van oppervlakte-actieve stof
2739	<b>Boterzuuranhydride</b>		8	C3	III	n-Butylacetaat / oplossing van oppervlakte-actieve stof, verzadigd met n-butylacetaat
2789	<b>Ijszijn</b> of <b>Azijnzuur, oplossing</b>	oplossing in water, meer dan 80 massa-% zuur	8	CF1	II	Azijnzuur
2790	<b>Azijnzuur, oplossing</b>	oplossing in water, meer dan 10 massa-%, maar ten hoogste 80 massa-% zuur	8	C3	II/III	Azijnzuur
2796	<b>Zwavelzuur</b>	met ten hoogste 51% zuiver zuur	8	C1	II	Water
2797	<b>Accumulatorvloeistof, alkalisch (elektrolyt voor batterijen, alkalisch)</b>	Kalium- / Natriumhydroxide, oplossing in water	8	C5	II	Water
2810	2-Chloor-6-fluor-benzylchloride,	Gestabiliseerd	6.1	T1	III	Koolwaterstofmengsel
2810	2-Fenylethanol		6.1	T1	III	Azijnzuur
2810	Ethyleenglycolmono-hexylether		6.1	T1	III	Azijnzuur
2810	<b>Giftige organische vloeistof, n.e.g.</b>		6.1	T1	I/II/III	Regel voor verzamelaanduidingen
2815	<b>N-Aminoethylpiperazine</b>		8	C7	III	Koolwaterstofmengsel <b>en</b> oplossing van oppervlakte-actieve stof
2818	<b>Ammoniumpolysulfide, oplossing</b>	waterige oplossing	8	CT1	II/III	Azijnzuur
2819	<b>Amylfosfaat</b>		8	C3	III	Oplossing van oppervlakte-actieve stof
2820	<b>Boterzuur</b>	n-Boterzuur	8	C3	III	n-Butylacetaat / oplossing van oppervlakte-actieve stof, verzadigd met n-butylacetaat
2821	<b>Fenol, oplossing</b>	oplossing in water, giftig, niet-alkalisch	6.1	T1	II/III	Azijnzuur

UN-nr.	Juiste vervoersnaam of technische benaming	Omschrijving	Klasse	Classificatie-code	Verpakkings-groep	Standaardvloeistof
(1)	(2a)	(2b)	(3a)	(3b)	(4)	(5)
2829	<b>Capronzuur</b>	n-Capronzuur	8	C3	III	n-Butylacetaat / oplossing van oppervlakte-actieve stof, verzadigd met n-butylacetaat
2837	<b>Waterstofsulfaten, oplossing in water</b>		8	C1	II/III	Water
2838	<b>Vinylbutyraat, gestabiliseerd</b>		3	F1	II	n-Butylacetaat / oplossing van oppervlakte-actieve stof, verzadigd met n-butylacetaat
2841	<b>Di-n-amylamine</b>		3	FT1	III	Koolwaterstofmengsel <b>en</b> oplossing van oppervlakte-actieve stof
2850	<b>Tetrapropyleen (propyleen tetrameer)</b>	mengsel van C12-monoolefinen, vlampunt tussen 23 °C en 60 °C	3	F1	III	Koolwaterstofmengsel
2873	<b>Dibutylaminoethanol</b>	N,N-Di-n-butylaminoethanol	6.1	T1	III	Azijnzuur
2874	<b>Furfurylalcohol</b>		6.1	T1	III	Azijnzuur
2920	O,O-Diethyl-dithiofosforzuur	vlampunt tussen 23 °C en 60 °C	8	CF1	II	n-Butylacetaat / oplossing van oppervlakte-actieve stof, verzadigd met n-butylacetaat
2920	O,O-Dimethyl-dithiofosforzuur	vlampunt tussen 23 °C en 60 °C	8	CF1	II	Oplossing van oppervlakte-actieve stof
2920	Broomwaterstof	33%, oplossing in ijsazijn	8	CF1	II	Oplossing van oppervlakte-actieve stof
2920	Tetramethylammonium-hydroxide	oplossing in water, vlampunt tussen 23 °C en 60 °C	8	CF1	II	Water
2920	<b>Bijtende vloeistof, brandbaar, n.e.g.</b>		8	CF1	I/II	Regel voor verzamelaanduidingen
2922	Ammoniumsulfide	oplossing in water, vlampunt hoger dan 60 °C	8	CT1	II	Water
2922	Cresolen	alkalische oplossing in water, mengsel van natrium- en kaliumcresolaat	8	CT1	II	Azijnzuur
2922	Fenol	alkalische oplossing in water, mengsel van natrium- en kaliumfenolaat	8	CT1	II	Azijnzuur
2922	Natriumwaterstofdifluoride	oplossing in water	8	CT1	III	Water
2922	<b>Bijtende vloeistof, giftig, n.e.g.</b>		8	CT1	I/II/III	Regel voor verzamelaanduidingen
2924	<b>Brandbare vloeistof, bijtend, n.e.g.</b>	zwak bijtend	3	FC	I/II/III	Regel voor verzamelaanduidingen
2927	<b>Giftige, organische vloeistof, bijtend, n.e.g.</b>		6.1	TC1	I/II	Regel voor verzamelaanduidingen
2933	<b>Methyl-2-chloorpropionaat</b>		3	F1	III	n-Butylacetaat / oplossing van oppervlakte-actieve stof, verzadigd met n-butylacetaat

UN-nr.	Juiste vervoersnaam of technische benaming	Omschrijving	Klasse	Classificatie-code	Verpakkingsgroep	Standaardvloeistof
(1)	(2a)	(2b)	(3a)	(3b)	(4)	(5)
2934	<b>Isopropyl-2-chloorpropionaat</b>		3	F1	III	n-Butylacetaat / oplossing van oppervlakte-actieve stof, verzadigd met n-butylacetaat
2935	<b>Ethyl-2-chloorpropionaat</b>		3	F1	III	n-Butylacetaat / oplossing van oppervlakte-actieve stof, verzadigd met n-butylacetaat
2936	<b>Thiomeelzuur</b>		6.1	T1	II	Azijnzuur
2941	<b>Fluoranilinen</b>	zuivere isomeren en mengsel van isomeren	6.1	T1	III	Azijnzuur
2943	<b>Tetrahydrofurfurylamine</b>		3	F1	III	Koolwaterstofmengsel
2945	<b>N-Methylbutylamine</b>		3	FC	II	Koolwaterstofmengsel <b>en</b> oplossing van oppervlakte-actieve stof
2946	<b>2-Amino-5-diethylaminopentaaan</b>		6.1	T1	III	Koolwaterstofmengsel <b>en</b> oplossing van oppervlakte-actieve stof
2947	<b>Isopropylchlooracetaat</b>		3	F1	III	n-Butylacetaat / oplossing van oppervlakte-actieve stof, verzadigd met n-butylacetaat
2984	<b>Waterstofperoxide, oplossing in water</b>	met ten minste 8%, maar minder dan 20% waterstofperoxide, zo nodig gestabiliseerd	5.1	O1	III	Salpeterzuur
3056	<b>n-Heptaldehyde</b>		3	F1	III	Koolwaterstofmengsel
3065	<b>Alcoholische dranken</b>	met meer dan 24 vol.% alcohol	3	F1	II/III	Azijnzuur
3066	<b>Verf of Verf-gerelateerde producten</b>	waaronder begrepen verf, lakverf, emaillak, beits, schellak, vernis, polijstmiddel, vloeibare plamuur en vloeibare lakbasis of waaronder begrepen verfverduunners en verfoplosmiddelen	8	C9	II/III	Regel voor verzamelaanduidingen
3079	<b>Methacrylnitril, gestabiliseerd</b>		6.1	TF1	I	n-Butylacetaat / oplossing van oppervlakte-actieve stof, verzadigd met n-butylacetaat
3082	<b>sec-Alcohol (C<sub>6</sub>-C<sub>17</sub>) poly(3-6)ethoxylaet</b>		9	M6	III	n-Butylacetaat / oplossing van oppervlakte-actieve stof, verzadigd met n-butylacetaat <b>en</b> koolwaterstofmengsel

UN-nr.	Juiste vervoersnaam of technische benaming	Omschrijving	Klasse	Classificatie-code	Verpakkingsgroep	Standaardvloeistof
(1)	(2a)	(2b)	(3a)	(3b)	(4)	(5)
3082	Alcohol (C <sub>12</sub> -C <sub>15</sub> ) poly(1-3)ethoxylaet		9	M6	III	n-Butylacetaat / oplossing van oppervlakte-actieve stof, verzadigd met n-butylacetaat <b>en</b> koolwaterstofmengsel
3082	Alcohol (C <sub>13</sub> -C <sub>15</sub> ) poly(1-6)ethoxylaet		9	M6	III	n-Butylacetaat / oplossing van oppervlakte-actieve stof, verzadigd met n-butylacetaat <b>en</b> koolwaterstofmengsel
3082	Brandstof voor straalvliegtuigen JP-5	vlampunt hoger dan 60 °C	9	M6	III	Koolwaterstofmengsel
3082	Brandstof voor straalvliegtuigen JP-7	vlampunt hoger dan 60 °C	9	M6	III	Koolwaterstofmengsel
3082	Koolteer	vlampunt hoger dan 60 °C	9	M6	III	Koolwaterstofmengsel
3082	Koolteernafta	vlampunt hoger dan 60 °C	9	M6	III	Koolwaterstofmengsel
3082	Creosoot, geproduceerd uit koolteer	vlampunt hoger dan 60 °C	9	M6	III	Koolwaterstofmengsel
3082	Creosoot, geproduceerd uit houtteer	vlampunt hoger dan 60 °C	9	M6	III	Koolwaterstofmengsel
3082	Cresylidifenyfosfaat		9	M6	III	Oplossing van oppervlakte-actieve stof
3082	Decylacrylaet		9	M6	III	n-Butylacetaat / oplossing van oppervlakte-actieve stof, verzadigd met n-butylacetaat <b>en</b> koolwaterstofmengsel
3082	Diisobutylftalaet		9	M6	III	n-Butylacetaat / oplossing van oppervlakte-actieve stof, verzadigd met n-butylacetaat <b>en</b> koolwaterstofmengsel
3082	Di-n-butylftalaet		9	M6	III	n-Butylacetaat / oplossing van oppervlakte-actieve stof, verzadigd met n-butylacetaat <b>en</b> koolwaterstofmengsel
3082	Koolwaterstoffen	vloeibaar, vlampunt hoger dan 60 °C, milieugevaarlijk	9	M6	III	Regel voor verzamelaanduidingen
3082	Isodecyldifenyfosfaat		9	M6	III	Oplossing van oppervlakte-actieve stof
3082	Methylnaftalenen	mengsel van isomeren, vloeibaar	9	M6	III	Koolwaterstofmengsel
3082	Triarylfosfaten	n.e.g.	9	M6	III	Oplossing van oppervlakte-actieve stof
3082	Tricresylfosfaat	met ten hoogste 3% van het ortho-isomeer	9	M6	III	Oplossing van oppervlakte-actieve stof

UN-nr.	Juiste vervoersnaam of technische benaming	Omschrijving	Klasse	Classificatie-code	Verpakkingsgroep	Standaardvloeistof
(1)	(2a)	(2b)	(3a)	(3b)	(4)	(5)
3082	Trixylenylfosfaat		9	M6	III	Oplossing van oppervlakte-actieve stof
3082	Zinkalkyldithiofosfaat	C3-C14	9	M6	III	Oplossing van oppervlakte-actieve stof
3082	Zinkaryldithiofosfaat	C7-C16	9	M6	III	Oplossing van oppervlakte-actieve stof
3082	Milieugevaarlijke vloeistof, n.e.g.		9	M6	III	Regel voor verzamelaanduidingen
3099	Oxiderende vloeistof, giftig, n.e.g.		5.1	OT1	I/II/III	Regel voor verzamelaanduidingen
3101 3103 3105 3107 3109 3111 3113 3115 3117 3119	Organisch peroxide, type B, C, D, E of F, vloeibaar of Organisch peroxide, type B, C, D, E of F, vloeibaar, met temperatuurbeheersing		5.2	P1		n-Butylacetaat / oplossing van oppervlakte-actieve stof, verzadigd met n-butylacetaat <b>en</b> koolwaterstofmengsel <b>en</b> salpeterzuur**
<p>***) Voor de UN-nummers 3101, 3103, 3105, 3107, 3109, 3111, 3113, 3115, 3117, 3119 (tert-butylhydroperoxide met een peroxidegehalte van meer dan 40% en peroxyazijnzuren zijn uitgezonderd):  Alle organische peroxiden in een technisch zuivere vorm of in oplossing in oplosmiddelen die, voor zover het hun compatibiliteit betreft, in deze lijst worden afgedekt door de standaardvloeistof "koolwaterstofmengsel".  Compatibiliteit van ontluichtingsinrichtingen en pakkingen met organische peroxiden kunnen, ook onafhankelijk van de beproeving van het ontwerptype, worden aangetoond door middel van laboratoriumproeven met salpeterzuur.  De organische peroxiden van UN-nummers 3111, 3113, 3115, 3117 en 3119 zijn niet ten vervoer over de spoorweg toegelaten.</p>						
3145	Butylfenolen	vloeibaar, n.e.g	8	C3	I/II/III	Azijnzuur
3145	Alkylfenolen, vloeibaar, n.e.g.	met inbegrip van de homologe reeks C2 t/m C12	8	C3	I/II/III	n-Butylacetaat / oplossing van oppervlakte-actieve stof, verzadigd met n-butylacetaat
3149	Waterstofperoxide en peroxyazijnzuur, mengsel, gestabiliseerd	met UN 2790 azijnzuur, UN 2796 zwavelzuur en/of UN 1805 fosforzuur, water en ten hoogste 5% peroxyazijnzuur	5.1	OC1	II	Oplossing van oppervlakte-actieve stof <b>en</b> salpeterzuur
3210	Anorganische chloraten, oplossing in water, n.e.g.		5.1	O1	II/III	Water
3211	Anorganische perchloraten, oplossing in water, n.e.g.		5.1	O1	II/III	Water
3213	Anorganische bromaten, oplossing in water, n.e.g.		5.1	O1	II/III	Water
3214	Anorganische permanganaten, oplossing in water, n.e.g.		5.1	O1	II	Water
3216	Anorganische persulfaten, oplossing in water, n.e.g.		5.1	O1	III	Oplossing van oppervlakte-actieve stof
3218	Anorganische nitraten, oplossing in water, n.e.g.		5.1	O1	II/III	Water

UN-nr.	Juiste vervoersnaam of technische benaming	Omschrijving	Klasse	Classificatie-code	Verpakkingsgroep	Standaardvloeistof
(1)	(2a)	(2b)	(3a)	(3b)	(4)	(5)
3219	<b>Anorganische nitrieten, oplossing in water, n.e.g.</b>		5.1	O1	II/III	Water
3264	Koper(II)chloride	oplossing in water, zwak bijtend	8	C1	III	Water
3264	Hydroxylaminesulfaat	25%, oplossing in water	8	C1	III	Water
3264	Fosforigzuur	oplossing in water	8	C1	III	Water
3264	<b>Bijtende zure anorganische vloeistof, n.e.g.</b>	vlampunt hoger dan 60 °C	8	C1	I/II/III	Regel voor verzamelaanduidingen; is niet van toepassing op mengsels met componenten van de UN-nummers: 1830, 1832, 1906 en 2308
3265	Methoxyazijnzuur		8	C3	I	n-Butylacetaat / oplossing van oppervlakte-actieve stof, verzadigd met n-butylacetaat
3265	Allylbarnsteenzuuranhydride		8	C3	II	n-Butylacetaat / oplossing van oppervlakte-actieve stof, verzadigd met n-butylacetaat
3265	Dithioglycolzuur		8	C3	II	n-Butylacetaat / oplossing van oppervlakte-actieve stof, verzadigd met n-butylacetaat
3265	Butylfosfaat	mengsel van mono- en dibutylfosfaat	8	C3	III	Oplossing van oppervlakte-actieve stof
3265	Octaanzuur (caprylzuur)		8	C3	III	n-Butylacetaat / oplossing van oppervlakte-actieve stof, verzadigd met n-butylacetaat
3265	Isopentaanzuur (isovaleriaanzuur)		8	C3	III	n-Butylacetaat / oplossing van oppervlakte-actieve stof, verzadigd met n-butylacetaat
3265	Pelargonzuur (nonaanzuur)		8	C3	III	n-Butylacetaat / oplossing van oppervlakte-actieve stof, verzadigd met n-butylacetaat
3265	Pyrodruivenzuur		8	C3	III	n-Butylacetaat / oplossing van oppervlakte-actieve stof, verzadigd met n-butylacetaat
3265	Valeriaanzuur (pentaanzuur)		8	C3	III	Azijnzuur
3265	<b>Bijtende zure organische vloeistof, n.e.g.</b>	vlampunt hoger dan 60 °C	8	C3	I/II/III	Regel voor verzamelaanduidingen
3266	Natriumwaterstofsulfide	oplossing in water	8	C5	II	Azijnzuur
3266	Natriumsulfide	oplossing in water, zwak bijtend	8	C5	III	Azijnzuur

UN-nr.	Juiste vervoersnaam of technische benaming	Omschrijving	Klasse	Classificatie-code	Verpakkingsgroep	Standaardvloeistof
(1)	(2a)	(2b)	(3a)	(3b)	(4)	(5)
3266	<b>Bijtende basische anorganische vloeistof, n.e.g.</b>	vlampunt hoger dan 60 °C	8	C5	I/II/III	Regel voor verzamelaanduidingen
3267	2,2'-(Butylimino)bisethanol		8	C7	II	Koolwaterstofmengsel <b>en</b> oplossing van oppervlakte-actieve stof
3267	<b>Bijtende basische organische vloeistof, n.e.g.</b>	vlampunt hoger dan 60 °C	8	C7	I/II/III	Regel voor verzamelaanduidingen
3271	Ethyleenglycolmono-butylether	vlampunt 60 °C	3	F1	III	Azijnzuur
3271	<b>Ethers, n.e.g.</b>		3	F1	II/III	Regel voor verzamelaanduidingen
3272	Acrylzure tert-butylester		3	F1	II	n-Butylacetaat / oplossing van oppervlakte-actieve stof, verzadigd met n-butylacetaat
3272	Isobutylpropionaat	vlampunt lager dan 23 °C	3	F1	II	n-Butylacetaat / oplossing van oppervlakte-actieve stof, verzadigd met n-butylacetaat
3272	Methylvaleraat		3	F1	II	n-Butylacetaat / oplossing van oppervlakte-actieve stof, verzadigd met n-butylacetaat
3272	Trimethylorthoformiaat		3	F1	II	n-Butylacetaat / oplossing van oppervlakte-actieve stof, verzadigd met n-butylacetaat
3272	Ethylvaleraat		3	F1	III	n-Butylacetaat / oplossing van oppervlakte-actieve stof, verzadigd met n-butylacetaat
3272	Isobutylisovaleraat		3	F1	III	n-Butylacetaat / oplossing van oppervlakte-actieve stof, verzadigd met n-butylacetaat
3272	n-Amylpropionaat		3	F1	III	n-Butylacetaat / oplossing van oppervlakte-actieve stof, verzadigd met n-butylacetaat
3272	n-Butylbutyraat		3	F1	III	n-Butylacetaat / oplossing van oppervlakte-actieve stof, verzadigd met n-butylacetaat
3272	Methylactaat		3	F1	III	n-Butylacetaat / oplossing van oppervlakte-actieve stof, verzadigd met n-butylacetaat
3272	<b>Esters, n.e.g.</b>		3	F1	II/III	Regel voor verzamelaanduidingen



UN-nr.	Juiste vervoersnaam of technische benaming	Omschrijving	Klasse	Classificatie-code	Verpakkingsgroep	Standaardvloeistof
(1)	(2a)	(2b)	(3a)	(3b)	(4)	(5)
3287	Natriumnitriet	40%, oplossing in water	6.1	T4	III	Water
3287	<b>Giftige anorganische vloeistof, n.e.g.</b>		6.1	T4	I/II/III	Regel voor verzamelaanduidingen
3291	<b>Ziekenhuisafval, ongespecificeerd, n.e.g. of (bio)medisch afval, n.e.g. of gereguleerd medisch afval, n.e.g.</b>	Vloeibaar	6.2	I3	II	Water
3293	<b>Hydrazine, oplossing in water</b>	met ten hoogste 37 massa-% hydrazine	6.1	T4	III	Water
3295	Heptenen	n.e.g.	3	F1	II	Koolwaterstofmengsel
3295	Nonanen	vlampunt lager dan 23 °C	3	F1	II	Koolwaterstofmengsel
3295	Decanen	n.e.g.	3	F1	III	Koolwaterstofmengsel
3295	1,2,3-Trimethylbenzeen		3	F1	III	Koolwaterstofmengsel
3295	<b>Koolwaterstoffen, vloeibaar, n.e.g.</b>		3	F1	I/II/III	Regel voor verzamelaanduidingen
3405	<b>Bariumchloraat, oplossing</b>	waterige oplossing	5.1	OT1	II/III	Water
3406	<b>Bariumperchloraat, oplossing</b>	waterige oplossing	5.1	OT1	II/III	Water
3408	<b>Loodperchloraat, oplossing</b>	waterige oplossing	5.1	OT1	II/III	Water
3413	<b>Kaliumcyanide, oplossing</b>	waterige oplossing	6.1	T4	I/II/III	Water
3414	<b>Natriumcyanide, oplossing</b>	waterige oplossing	6.1	T4	I/II/III	Water
3415	<b>Natriumfluoride, oplossing</b>	waterige oplossing	6.1	T4	III	Water
3422	<b>Kaliumfluoride, oplossing</b>	waterige oplossing	6.1	T4	III	Water

## 4.1.2 Aanvullende algemene voorschriften voor het gebruik van IBC's

4.1.2.1 Indien IBC's worden gebruikt voor het vervoer van vloeistoffen met een vlampunt (gesloten kroes) van 60 °C of lager, dan wel voor het vervoer van poedervormige stoffen die aanleiding kunnen geven tot stofexplosies, moeten maatregelen worden genomen om gevaarlijke elektrostatische ontladingen te voorkomen.

4.1.2.2 Elke metalen IBC, IBC van stijve kunststof en combinatie-IBC moet worden geïnspecteerd en beproefd overeenkomstig 6.5.4.4 of 6.5.4.5:

- voordat deze in dienst wordt gesteld;
- vervolgens na verloop van termijnen van ten hoogste twee en een half en vijf jaren, al naar gelang het geval;
- na reparatie of ombouw, voordat ze opnieuw voor het vervoer worden gebruikt.

Een IBC mag niet worden gevuld en ten vervoer worden aangeboden na het verstrijken van de termijn vastgesteld voor de laatste periodieke beproeving of inspectie. IBC's die evenwel zijn gevuld vóór het verstrijken van de termijn, vastgesteld voor de periodieke beproeving of inspectie, mogen binnen een termijn van ten hoogste 3 maanden na het verstrijken van deze termijn worden vervoerd. Bovendien mogen IBC's na het verstrijken van de termijn, vastgesteld voor de periodieke beproeving of inspectie worden vervoerd:

- a) na lediging, maar vóór reiniging, teneinde de vereiste beproeving of inspectie te ondergaan, voorafgaand aan het opnieuw vullen; en
- b) tenzij met toestemming van de bevoegde autoriteit, binnen een termijn van ten hoogste 6 maanden na het verstrijken van deze termijn, om de terugzending van gevaarlijke goederen of resten mogelijk te maken, teneinde deze op een passende wijze te verwijderen of te recycleren.

**Opmerking:** Voor de aanduidingen in het vervoersdocument, zie 5.4.1.1.11.

4.1.2.3 IBC's van type 31HZ2 moeten worden gevuld tot ten minste 80% van het volume van de uitwendige omhulling.

4.1.2.4 Uitzonderd routineonderhoud van metalen IBC's, IBC's van stijve kunststof, combinatie-IBC's en flexibele IBC's, uitgevoerd door de eigenaar van de IBC, wiens Staat en naam of toegestaan symbool duurzaam op de IBC is aangebracht, moet de partij die het routineonderhoud uitvoert, de IBC van een duurzaam merkteken voorzien dichtbij het kenmerk voor het UN-ontwerptype van de fabrikant, dat aangeeft:

- a) de Staat, waarin het routineonderhoud werd uitgevoerd; en
- b) de naam of het toegestaan symbool van de partij die het routinematig onderhoud uitvoert.

## 4.1.3 Algemene voorschriften met betrekking tot verpakkingsinstructies

4.1.3.1 Verpakkingsinstructies die van toepassing zijn op gevaarlijke goederen van de klassen 1 t/m 9 zijn gespecificeerd in sectie 4.1.4. Zij zijn onderverdeeld in drie subsecties afhankelijk van het type verpakkingen waarop zij van toepassing zijn:

Subsectie 4.1.4.1 voor verpakkingen met uitzondering van IBC's en grote verpakkingen; deze verpakkingsinstructies worden aangeduid met een alfanumerieke code, die begint met de letter "P", of "R" voor verpakkingen die specifiek zijn voor het RID en het RID;

Subsectie 4.1.4.2 voor IBC's; deze worden aangeduid met een alfanumerieke code, die begint met de letters "IBC";

Subsectie 4.1.4.3 voor grote verpakkingen; deze worden aangeduid met een alfanumerieke code, die begint met de letters "LP";

In het algemeen specificeren verpakkingsinstructies dat de algemene voorschriften van, al naar gelang, 4.1.1, 4.1.2 of 4.1.3 van toepassing zijn. Zij kunnen indien van toepassing ook naleving van de bijzondere voorschriften van secties 4.1.5, 4.1.6, 4.1.7, 4.1.8 of 4.1.9 verlangen. Bijzondere

verpakkingsvoorschriften kunnen ook in de verpakkingsinstructie voor afzonderlijke stoffen of voorwerpen worden gespecificeerd. Zij worden ook aangeduid met een alfanumerieke code, die de volgende letters omvat:

"PP" voor verpakkingen met uitzondering van IBC's en grote verpakkingen, of "RR" voor bijzondere voorschriften die specifiek zijn voor RID en ADR;

"B" voor IBC's of "BB" voor bijzondere verpakkingsvoorschriften specifiek voor RID en ADR

"L" voor grote verpakkingen of "LL" voor bijzondere verpakkingsvoorschriften specifiek voor het RID.

Tenzij anders aangegeven, moet elke verpakking voldoen aan de voorschriften die van toepassing zijn van deel 6. In het algemeen verschaffen verpakkingsinstructies geen richtlijnen wat betreft compatibiliteit en de gebruiker mag geen verpakking selecteren zonder te controleren of de stof inert is ten opzichte van het gekozen verpakkingsmateriaal (bijv. glazen houders zijn bijvoorbeeld ongeschikt voor de meeste fluoriden). Daar waar glazen houders in de verpakkingsinstructies zijn toegestaan, zijn verpakkingen van porselein, aardewerk en steengoed ook toegestaan.

4.1.3.2 Kolom (8) van tabel A van hoofdstuk 3.2 geeft voor elk voorwerp of elke stof de verpakkingsinstructie(s) die moet(en) worden gebruikt. De kolommen (9a) en (9b) geven de bijzondere verpakkingsvoorschriften en de bijzondere voorschriften voor gezamenlijke verpakking aan (zie 4.1.10), die van toepassing zijn op specifieke stoffen of voorwerpen.

4.1.3.3 Elke verpakkingsinstructie geeft, voor zover van toepassing, de aanvaardbare enkelvoudige en samengestelde verpakkingen aan. Voor samengestelde verpakkingen worden de aanvaardbare buitenverpakkingen, binnenverpakkingen en voor zover van toepassing de toegestane maximale hoeveelheid in elke binnen- of buitenverpakking aangegeven. De grootste netto massa en de grootste inhoud zijn gedefinieerd in 1.2.1.

4.1.3.4 De volgende verpakkingen mogen niet worden gebruikt indien de te vervoeren stoffen tijdens het vervoer vloeibaar kunnen worden:

#### **Verpakkingen**

Vaten:	1D en 1G
Kisten of dozen:	4A, 4B, 4C1, 4C2, 4D, 4F, 4G, 4H1 en 4H2
Zakken:	5L1, 5L2, 5L3, 5H1, 5H2, 5H3, 5H4, 5M1 en 5M2
Combinatieverpakkingen:	6HC, 6HD2, 6HG1, 6HG2, 6HD1, 6PC, 6PD1, 6PD2, 6PG1, 6PG2 en 6PH1

#### **Grote verpakkingen**

Flexibele kunststof: 51H (buitenverpakking)

#### **IBC's**

Voor stoffen van verpakkingsgroep I: Alle typen IBC's

Voor stoffen van de verpakkingsgroepen II en III:

Hout:	11C, 11D en 11F
Karton:	11G
Flexibele kunststof:	13H1, 13H2, 13H3, 13H4, 13H5, 13L1, 13L2, 13L3, 13L4, 13M1 en 13M2
Combinatie-IBC's:	11HZ2 en 21HZ2

In de zin van deze subsectie moeten stoffen en mengsels van stoffen met een smeltpunt gelijk aan of lager dan 45 °C worden beschouwd als vaste stoffen die tijdens het vervoer vloeibaar kunnen worden.

4.1.3.5 Voor zover de verpakkingsinstructies in dit hoofdstuk het gebruik van een bijzonder type verpakking (bijv. 4G, 1A2) goedkeuren, mogen verpakkingen die zijn voorzien van dezelfde

verpakkingsidentificatiecode, gevolgd door de letters "V", "U" of "W" en zijn gemerkt overeenkomstig de voorschriften van deel 6 (bijv. 4GV, 4GU of 4GW; 1A2V, 1A2U of 1A2W) ook onder dezelfde voorwaarden en beperkingen worden gebruikt die volgens de desbetreffende verpakkingsinstructies op het gebruik van dat type verpakking van toepassing zijn. Een samengestelde verpakking, gemerkt met de verpakkingscode "4GV", mag bijvoorbeeld steeds worden gebruikt wanneer een samengestelde verpakking, gemerkt "4G", wordt toegestaan, onder voorwaarde dat de voorschriften in de desbetreffende verpakkingsinstructie met betrekking tot typen binnenvpakkingen en hoeveelheidsbeperkingen worden gerespecteerd.

#### **4.1.3.6 Drukhouders voor vloeistoffen en vaste stoffen**

4.1.3.6.1 Tenzij anders aangegeven in het RID mogen drukhouders die overeenkomen met:

- a) de toepasselijke voorschriften van hoofdstuk 6.2; of
- b) de nationale of internationale normen voor het ontwerp, de constructie, beproeving, fabricage en inspectie, toegepast door het land waar de drukhouders worden vervaardigd, onder voorwaarde, dat aan de bepalingen van 4.1.3.6 wordt voldaan, en dat in het geval van metalen flessen, grote cilinders, drukvaten, flessenbatterijen en bergingsdrukhouders de constructie zodanig is dat de minimale barst-verhouding (barstdruk gedeeld door beproevingsdruk) bedraagt:
  - i) 1,50 voor hervulbare drukhouders;
  - ii) 2,00 voor niet-hervulbare drukhouders,

worden gebruikt voor het vervoer van alle vloeistoffen of vaste stoffen, met uitzondering van ontplofbare stoffen, thermische instabiele stoffen, organische peroxiden, zelfontledende stoffen, stoffen waarbij zich een aanmerkelijke druk kan ontwikkelen als gevolg van een chemische reactie en radioactieve stoffen (tenzij deze zijn toegestaan op grond van 4.1.9).

Deze subsectie is niet van toepassing op de stoffen genoemd in 4.1.4.1, verpakkingsinstructie P200, tabel 3.

4.1.3.6.2 Elk ontwerptype van een drukhouder moet worden toegelaten door de bevoegde autoriteit van het land van fabricage of zoals aangegeven in hoofdstuk 6.2.

4.1.3.6.3 Tenzij anders aangegeven, moeten drukhouders worden gebruikt met een beproevingsdruk van ten minste 0,6 MPa.

4.1.3.6.4 Tenzij anders aangegeven mogen de drukhouders zijn voorzien van een drukontlastingsinrichting voor noodgevallen, ontworpen om te verhinderen, dat de drukhouder barst in geval van overvulling of ongevallen waarbij sprake is van een brand.  
Afsluiters van drukhouders moeten zodanig zijn ontworpen en geconstrueerd, dat zij inherent bestand zijn tegen beschadiging zonder dat de inhoud vrijkomt of zij moeten zijn beschermd tegen beschadiging, die zou kunnen leiden tot onbedoeld vrijkomen van de inhoud van de drukhouder, door middel van één van de methoden beschreven in 4.1.6.8 a) t/m e).

4.1.3.6.5 De vullingsgraad mag 95% van de inhoud van de drukhouder bij 50 °C niet overschrijden. Er moet voldoende vrije ruimte overblijven om te garanderen dat de drukhouder niet volledig met vloeistof is gevuld bij een temperatuur van 55 °C.

4.1.3.6.6 De drukhouders moeten, tenzij anders aangegeven, elke vijf jaar worden onderworpen aan een periodiek(e) onderzoek en beproeving. Het periodiek onderzoek moet omvatten: een uitwendig onderzoek, een inwendig onderzoek of een alternatieve methode goedgekeurd door de bevoegde autoriteit, een proefpersing of een gelijkwaardige, doeltreffende niet destructieve beproeving met de instemming van de bevoegde autoriteit, met inbegrip van een inspectie van alle uitrustingsdelen (bijvoorbeeld gasdichtheid van de afsluiters, drukontlastingsinrichtingen voor noodgevallen of smelt-veiligheden).

Drukhouders mogen niet worden gevuld na het verstrijken van de termijn voor periodiek(e) onderzoek en beproeving, maar zij mogen wel worden vervoerd na afloop van de termijn. Reparaties aan drухouders moeten voldoen aan de voorschriften van 4.1.6.11.

4.1.3.6.7 De verpakker moet vóór het vullen een inspectie van de drukhouder uitvoeren en zich ervan vergewissen dat de drukhouder is goedgekeurd voor de te vervoeren stoffen en dat aan de voorschriften van het RID is voldaan. Na het vullen moeten afsluiters worden gesloten en tijdens het vervoer gesloten blijven. De afzender moet controleren of de sluitingen en de uitrusting niet lekken.

4.1.3.6.8 Hervulbare drухouders mogen niet worden gevuld met een andere stof dan de stof die zich voordien in de drухouders bevond, tenzij de noodzakelijke handelingen voor een wijziging van het gebruik zijn uitgevoerd.

4.1.3.6.9 De kenmerking van drухouders voor vloeistoffen en vaste stoffen overeenkomstig 4.1.3.6 (niet conform de voorschriften van hoofdstuk 6.2) moet in overeenstemming zijn met de voorschriften van de bevoegde autoriteit van het land van fabricage.

4.1.3.7 Verpakkingen of IBC's die niet uitdrukkelijk in de van toepassing zijnde verpakkingsinstructie zijn toegestaan, mogen niet worden gebruikt voor het vervoer van een stof of voorwerp, tenzij uitdrukkelijk toegestaan onder een tijdelijke afwijking die tussen RID-Verdragsstaten in overeenstemming met 1.5.1 is overeengekomen.

#### **4.1.3.8 Onverpakte voorwerpen met uitzondering van voorwerpen van klasse 1**

4.1.3.8.1 Indien grote en robuuste voorwerpen niet overeenkomstig de voorschriften van de hoofdstukken 6.1 of 6.6 kunnen worden verpakt en zij leeg, ongereinigd en onverpakt moeten worden vervoerd, mag de bevoegde autoriteit van het land van herkomst<sup>2</sup> een dergelijk vervoer goedkeuren.

Daartoe moet de bevoegde autoriteit rekening houden met het volgende:

- a) Grote en robuuste voorwerpen moeten sterk genoeg zijn om de schokken en belastingen die normalerwijze tijdens het vervoer worden ondervonden, te doorstaan, met inbegrip van overslag tussen transporteenheden en tussen transporteenheden en opslagplaatsen alsmede elke verwijdering van een pallet voor daaropvolgende handmatige of machinale behandeling;
- b) Alle sluitingen en openingen moeten zodanig zijn afgedicht dat onder normale vervoersomstandigheden - ten gevolge van trillingen of van verandering van temperatuur, vochtigheid of druk (bijvoorbeeld als gevolg van hoogte) - elk verlies van de inhoud is uitgesloten. Aan de buitenzijde van de grote en robuuste voorwerpen mogen geen gevaarlijke resten kleven;
- c) Gedeelten van de grote en robuuste voorwerpen, die in direct contact staan met de gevaarlijke stoffen:
  - i) mogen niet door deze gevaarlijke goederen worden aangetast of aanmerkelijk worden verzwakt; en
  - ii) mogen geen gevaarlijke werking veroorzaken, bijv. het katalyseren van een reactie of het reageren met de gevaarlijke goederen;
- d) Grote en robuuste voorwerpen die vloeistoffen bevatten, moeten worden gestuwd en vastgezet om te waarborgen dat tijdens het vervoer noch lekkage, noch permanente vervorming van het voorwerp optreedt;
- e) Zij moeten op zodanige wijze op sleden of in kratten of andere geëigende inrichtingen voor hantering of aan de wagen of container zijn bevestigd, dat zij onder normale vervoersomstandigheden niet kunnen gaan loszitten.

4.1.3.8.2 Onverpakte voorwerpen die door de bevoegde autoriteit overeenkomstig de voorschriften van 4.1.3.8.1 goedgekeurd zijn, moeten onderhevig zijn aan de procedures voor de verzending van deel

---

<sup>2</sup> Indien het land van herkomst geen Staat is die partij is bij het RID, de bevoegde autoriteit van de eerste Staat is die partij is bij het RID, waar de zending aankomt.

5. Bovendien moet de afzender van dergelijke voorwerpen waarborgen dat een kopie van een dergelijke goedkeuring aan het vervoersdocument gehecht wordt.

**Opmerking:** *Een groot en robuust voorwerp kan een flexibel brandstofomhullingssysteem, militaire uitrusting, machine of uitrusting zijn, dat/die gevaarlijke goederen bevat boven de gelimiteerde hoeveelheden volgens 3.4.1.*

#### **4.1.4 Lijst met verpakkingsinstructies**

**Opmerking:** *Alhoewel in de volgende verpakkingsinstructies hetzelfde nummersysteem als in de IMDG Code en de VN-modelbepalingen wordt gebruikt, moeten lezers zich ervan bewust zijn dat de verpakkingsinstructies in detail kunnen afwijken.*

##### **4.1.4.1 Verpakkingsinstructies betreffende het gebruik van verpakkingen (uitgezonderd IBC's en grote verpakkingen)**

P001		VERPAKKINGSINSTRUCTIE (VLOEISTOFFEN)			P001
De hierna genoemde verpakkingen zijn toegestaan, onder voorwaarde dat aan de algemene voorschriften van 4.1.1 en 4.1.3 is voldaan:					
Samengestelde verpakkingen		Grootste inhoud / netto massa (zie 4.1.3.3)			
Binnen-Verpakkingen	Buiten-Verpakkingen	Verpakkings-groep I	Verpakkings-groep II	Verpakkingsgroep III	
Glas 10 l Kunststof 30 l Metaal 40 l	<b>Vaten</b>  staal (1A1, 1A2) aluminium (1B1, 1B2) ander metaal (1N1, 1N2) kunststof (1H1, 1H2) gelamineerd hout (1D) karton (1G) <b>Kisten of dozen</b> staal (4A) aluminium (4B) ander metaal (4N) natuurlijk hout (4C1, 4C2) gelamineerd hout (4D) houtvezelmateriaal (4F) karton (4G) geëxpandeerde kunststof (4H1) kunststof (4H2) <b>Jerrycans</b> staal (3A1, 3A2) aluminium (3B1, 3B2) kunststof (3H1, 3H2)	  250 kg 250 kg 250 kg 250 kg 150 kg 75 kg  250 kg 250 kg 250 kg 150 kg 150 kg 75 kg 75 kg 60 kg 150 kg  120 kg 120 kg 120 kg	  400 kg 400 kg 400 kg 400 kg 400 kg 400 kg  400 kg 400 kg 400 kg 400 kg 400 kg 400 kg 400 kg 60 kg 400 kg  120 kg 120 kg 120 kg	  400 kg 400 kg 400 kg 400 kg 400 kg 400 kg  400 kg 400 kg 400 kg 400 kg 400 kg 60 kg 400 kg  120 kg 120 kg 120 kg	
<b>Enkelvoudige verpakkingen:</b>					
<b>Vaten</b>					
staal, met niet-afneembaar deksel (1A1)		250 l	450 l	450 l	
staal, met afneembaar deksel (1A2)		250 l <sup>a</sup>	450 l	450 l	
aluminium, met niet-afneembaar deksel (1B1)		250 l	450 l	450 l	
aluminium, met afneembaar deksel (1B2)		250 l <sup>a</sup>	450 l	450 l	
metaal met uitzondering van staal of aluminium, met niet-afneembaar deksel (1N1)		250 l	450 l	450 l	
metaal met uitzondering van staal of aluminium, met afneembaar deksel (1N2)		250 l <sup>a</sup>	450 l	450 l	
kunststof, met niet-afneembaar deksel (1H1)		250 l	450 l	450 l	
kunststof, met afneembaar deksel (1H2)		250 l <sup>a</sup>	450 l	450 l	
<b>Jerrycans</b>					
staal, met niet-afneembaar deksel (3A1)		60 l	60 l	60 l	
staal, met afneembaar deksel (3A2)		60 l <sup>a</sup>	60 l	60 l	
aluminium, met niet-afneembaar deksel (3B1)		60 l	60 l	60 l	
aluminium, met afneembaar deksel (3B2)		60 l <sup>a</sup>	60 l	60 l	
kunststof, met niet-afneembaar deksel (3H1)		60 l	60 l	60 l	
kunststof, met afneembaar deksel (3H2)		60 l <sup>a</sup>	60 l	60 l	

<sup>a</sup> Alleen stoffen met een viscositeit van meer dan 2680 mm<sup>2</sup>/s zijn toegestaan

P001 VERPAKKINGSINSTRUCTIE (VLOEISTOFFEN) (vervolg)		P001	
Enkelvoudige verpakkingen (vervolg)	Grootste inhoud / netto massa (zie 4.1.3.3)		
	Verpakkingsgroep I	Verpakkingsgroep II	Verpakkingsgroep III
<b>Combinatieverpakkingen</b>			
kunststof houder met als buitenverpakking een stalen of aluminium vat (6HA1, 6HB1)	250 l	250 l	250 l
kunststof houder met als buitenverpakking een vat van karton, kunststof of gelamineerd hout (6HG1, 6HH1, 6HD1)	120 l	250 l	250 l
kunststof houder met als buitenverpakking een stalen of aluminium korf of kist of kunststof houder met als buitenverpakking een houten, gelamineerd houten, kartonnen of stijve kunststof kist of doos (6HA2, 6HB2, 6HC, 6HD2, 6HG2 of 6HH2)	60 l	60 l	60 l
glazen houder met als buitenverpakking een vat van staal, aluminium, karton, gelamineerd hout, stijve kunststof of geëxpandeerde kunststof (6PA1, 6PB1, 6PG1, 6PD1, 6PH1 of 6PH2) of met als buitenverpakking een stalen of aluminium korf of kist of met als buitenverpakking een houten kist of kartonnen doos of met als buitenverpakking een tenen mand (6PA2, 6PB2, 6PC, 6PG2 of 6PD2)	60 l	60 l	60 l
<b>Drukhouders</b> , onder voorwaarde dat aan de algemene bepalingen van 4.1.3.6 wordt voldaan.			
<b>Aanvullend voorschrift:</b>			
Voor stoffen van klasse 3, verpakkingsgroep III, die in geringe hoeveelheden kooldioxide of stikstof ontwikkelen, moeten de verpakkingen zijn voorzien van een ontluichtingsinrichting.			
<b>Bijzondere verpakkingsvoorschriften:</b>			
<b>PP1</b>	Voor de UN-nummers 1133, 1210, 1263 en 1866 en voor lijmen, drukinkten, drukinkt-gerelateerde producten, verven, ververwante producten en harsoplossingen, die zijn ingedeeld onder UN-nummer 3082, hoeven metalen of kunststof verpakkingen voor stoffen van de verpakkingsgroepen II en III in hoeveelheden van 5 liter of minder per verpakking niet te voldoen aan de prestatiebeproevingen in hoofdstuk 6.1, indien zij worden vervoerd:		
	a) als lading op een pallet, in een palletbox of samengestelde eenheid, bijv. afzonderlijke verpakkingen op een pallet geplaatst of gestapeld en door middel van omsnoering, krimp- of rekfolie of andere geschikte middelen erop vastgezet, of		
	b) als binnenverpakkingen van samengestelde verpakkingen met een grootste netto massa van 40 kg.		
<b>PP2</b>	Voor UN-nummer 3065 mogen houten tonnen met een inhoud van ten hoogste 250 liter worden gebruikt, die niet voldoen aan de bepalingen van hoofdstuk 6.1.		
<b>PP4</b>	Verpakkingen voor UN-nummer 1774 moeten voldoen aan het prestatieniveau voor verpakkingsgroep II.		
<b>PP5</b>	Verpakkingen voor UN-nummer 1204 moeten zodanig worden geconstrueerd dat explosie wegens verhoogde inwendige druk niet mogelijk is. Flessen, grote cilinders en drukvaten mogen voor deze stoffen niet worden gebruikt.		
<b>PP6</b>	<i>(Geschrapt)</i>		
<b>PP10</b>	De verpakking voor UN-nummer 1791, verpakkingsgroep II, moet van een ontluichtingsinrichting zijn voorzien.		
<b>PP31</b>	Voor UN-nummer 1131 moet de verpakking hermetisch zijn afgedicht.		
<b>PP33</b>	Voor UN-nummer 1308, verpakkingsgroepen I en II, zijn alleen samengestelde verpakkingen met een maximale bruto massa van 75 kg toegestaan.		
<b>PP81</b>	Voor UN-nummer 1790 met meer dan 60% maar ten hoogste 85% fluorwaterstof en UN-nummer 2031 met meer dan 55% salpeterzuur, is het gebruik van kunststof vaten en jerrycans die als enkelvoudige verpakkingen gebruikt worden, toegestaan gedurende twee jaar, gerekend vanaf hun datum van fabricage		



P001	VERPAKKINGSINSTRUCTIE (VLOEISTOFFEN) (vervolg)	P001
<b>Bijzondere verpakkingsvoorschriften, specifiek voor RID en ADR</b>		
<b>RR2</b>	Voor UN-nummer 1261 zijn verpakkingen met afneembaar deksel niet toegestaan.	

P002		VERPAKKINGSINSTRUCTIE (VASTE STOFFEN)			P002
De hierna genoemde verpakkingen zijn toegestaan, onder voorwaarde dat aan de algemene voorschriften van 4.1.1 en 4.1.3 is voldaan:					
<b>Samengestelde verpakkingen</b>		Grootste netto massa (zie 4.1.3.3)			
Binnen verpakkingen	Buitenverpakkingen	Verpakkingsgroep I	Verpakkingsgroep II	Verpakkingsgroep III	
	<b>Vaten</b>				
Glas 10 kg	staal (1A1, 1A2)	400 kg	400 kg	400 kg	
Kunststof <sup>a</sup> 50 kg	aluminium (1B1, 1B2)	400 kg	400 kg	400 kg	
Metaal 50 kg	ander metaal (1N1, 1N2)	400 kg	400 kg	400 kg	
Papier <sup>a,b,c</sup> 50 kg	kunststof (1H1, 1H2)	400 kg	400 kg	400 kg	
Karton <sup>a,b,c</sup> 50 kg	gelamineerd hout (1D)	400 kg	400 kg	400 kg	
	karton (1G)	400 kg	400 kg	400 kg	
<i>a Deze binnenverpakkingen moeten stofdicht zijn.</i>	<b>Kisten of dozen</b>				
	staal (4A)	400 kg	400 kg	400 kg	
	aluminium (4B)	400 kg	400 kg	400 kg	
<i>b Deze binnenverpakkingen mogen niet worden gebruikt indien de te vervoeren stoffen tijdens het vervoer vloeibaar kunnen worden (zie 4.1.3.4).</i>	ander metaal (4N)	400 kg	400 kg	400 kg	
	natuurlijk hout (4C1)	250 kg	400 kg	400 kg	
	natuurlijk hout, met stofdichte wanden (4C2)	250 kg	400 kg	400 kg	
	gelamineerd hout (4D)	250 kg	400 kg	400 kg	
	houtvezelmateriaal (4F)	125 kg	400 kg	400 kg	
	karton (4G)	125 kg	400 kg	400 kg	
	geëxpandeerde kunststof (4H1)	60 kg	60 kg	60 kg	
<i>c Deze binnenverpakkingen mogen niet worden gebruikt voor stoffen van verpakkingsgroep I.</i>	<b>Jerrycans</b>				
	staal (3A1, 3A2)	120 kg	120 kg	120 kg	
	aluminium (3B1, 3B2)	120 kg	120 kg	120 kg	
	kunststof (3H1, 3H2)	120 kg	120 kg	120 kg	
<b>Enkelvoudige verpakkingen:</b>					
	<b>Vaten</b>				
	staal (1A1 of 1A2 <sup>d</sup> )	400 kg	400 kg	400 kg	
	aluminium (1B1 of 1B2 <sup>d</sup> )	400 kg	400 kg	400 kg	
	metaal, met uitzondering van staal of aluminium (1N1 of 1N2 <sup>d</sup> )	400 kg	400 kg	400 kg	
	kunststof (1H1 of 1H2 <sup>d</sup> )	400 kg	400 kg	400 kg	
	karton (1G) <sup>e</sup>	400 kg	400 kg	400 kg	
	gelamineerd hout (1D) <sup>e</sup>	400 kg	400 kg	400 kg	
	<b>Jerrycans</b>				
	staal (3A1 of 3A2 <sup>d</sup> )	120 kg	120 kg	120 kg	
	aluminium (3B1 of 3B2 <sup>d</sup> )	120 kg	120 kg	120 kg	
	kunststof (3H1 of 3H2 <sup>d</sup> )	120 kg	120 kg	120 kg	

*d. Deze verpakkingen mogen niet worden gebruikt voor stoffen van verpakkingsgroep I die tijdens het vervoer vloeibaar kunnen worden (zie 4.1.3.4).*

e. Deze verpakkingen mogen niet worden gebruikt indien de te vervoeren stoffen tijdens het vervoer vloeibaar kunnen worden (zie 4.1.3.4).

P002		VERPAKKINGSINSTRUCTIE (VASTE STOFFEN) (vervolg)		P002
		Grootste netto massa (zie 4.1.3.3)		
Enkelvoudige verpakkingen (vervolg)		Verpakkingsgroep I	Verpakkingsgroep II	Verpakkingsgroep III
<b>Kisten of dozen</b>				
staal (4A) <sup>e</sup>	Niet toegestaan	400 kg	400 kg	400 kg
aluminium (4B) <sup>e</sup>	Niet toegestaan	400 kg	400 kg	400 kg
ander metaal (4N) <sup>e</sup>	Niet toegestaan	400 kg	400 kg	400 kg
natuurlijk hout (4C1) <sup>e</sup>	Niet toegestaan	400 kg	400 kg	400 kg
gelamineerd hout (4D) <sup>e</sup>	Niet toegestaan	400 kg	400 kg	400 kg
houtvezelmateriaal (4F) <sup>e</sup>	Niet toegestaan	400 kg	400 kg	400 kg
natuurlijk hout met stofdichte wanden (4C2) <sup>e</sup>	Niet toegestaan	400 kg	400 kg	400 kg
karton (4G) <sup>e</sup>	Niet toegestaan	400 kg	400 kg	400 kg
stijve kunststof (4H2) <sup>e</sup>	Niet toegestaan	400 kg	400 kg	400 kg
<b>Zakken</b>				
zakken (5H3, 5H4, 5L3, 5M2) <sup>e</sup>	Niet toegestaan	50 kg	50 kg	50 kg
<b>Combinatieverpakkingen</b>				
kunststof houder met als buitenverpakking een vat van staal, aluminium, gelamineerd hout, karton of kunststof (6HA1, 6HB1, 6HG1 <sup>e</sup> , 6HD1 <sup>e</sup> , of 6HH1)	400 kg	400 kg	400 kg	400 kg
kunststof houder met als buitenverpakking een stalen of aluminium korf of kist, houten kist, gelamineerd houten kist, kartonnen of stijve kunststof doos (6HA2, 6HB2, 6HC, 6HD2 <sup>e</sup> , 6HG2 <sup>e</sup> of 6HH2)	75 kg	75 kg	75 kg	75 kg
glazen houder met als buitenverpakking een vat van staal, aluminium, gelamineerd hout of karton (6PA1, 6PB1, 6PD1 <sup>e</sup> of 6PG1 <sup>e</sup> ) of met als buitenverpakking een stalen of aluminium korf of kist of met als buitenverpakking een houten kist of kartonnen doos of met als buitenverpakking een tenen mand (6PA2, 6PB2, 6PC, 6PD2 <sup>e</sup> of 6PG2 <sup>e</sup> ) of met als buitenverpakking een stijve kunststof of geëxpandeerde kunststof verpakking (6PH2 of 6PH1 <sup>e</sup> )	75 kg	75 kg	75 kg	75 kg
<b>Drukhouders</b> , onder voorwaarde dat aan de algemene bepalingen van 4.1.3.6 wordt voldaan.				

<sup>e</sup> Deze verpakkingen mogen niet worden gebruikt indien de te vervoeren stoffen tijdens het vervoer vloeibaar kunnen worden (zie 4.1.3.4).

P002	VERPAKKINGSINSTRUCTIE (VASTE STOFFEN) (vervolg)	P002
<b>Bijzondere verpakkingsvoorschriften:</b>		
<b>PP6</b>	<i>(Geschraapt)</i>	
<b>PP7</b>	UN 2000 celluloid mag ook onverpakt als wagenlading worden vervoerd in gesloten wagens of gesloten containers, indien dit, omhuld met kunststof folie, met geschikte middelen, bijvoorbeeld stalen banden, op pallets is vastgezet. Een pallet mag niet meer wegen dan 1000 kg.	
<b>PP8</b>	Verpakkingen voor UN-nummer 2002 moeten zodanig worden geconstrueerd dat explosie wegens verhoogde inwendige druk niet mogelijk is. Flessen, grote cilinders en drukvaten mogen voor deze stoffen niet worden gebruikt.	
<b>PP9</b>	Voor de UN-nummers 3175, 3243 en 3244 moeten verpakkingen voldoen aan een ontwerptype dat een dichtheidsproef op het prestatieniveau voor verpakkingsgroep II heeft doorstaan. Voor UN-nummer 3175 is de dichtheidsproef niet vereist, indien de vloeistoffen geheel zijn geabsorbeerd door een vaste stof die zich in afgedichte zakken bevindt.	
<b>PP11</b>	Voor UN-nummer 1309, verpakkingsgroep III en UN-nummer 1362 zijn zakken 5H1, 5L1 en 5M1 toegestaan indien deze zijn oververpakt in kunststof zakken en op pallets met krimp- of rekfolie.	
<b>PP12</b>	Voor de UN-nummers 1361, 2213 en 3077 zijn zakken 5H1, 5L1 en 5M1 toegestaan, indien vervoerd in gesloten wagens of gesloten containers.	
<b>PP13</b>	Voor voorwerpen, ingedeeld onder UN-nummer 2870, zijn alleen samengestelde verpakkingen toegestaan die voldoen aan het prestatieniveau voor verpakkingsgroep I.	
<b>PP14</b>	Voor de UN-nummers 2211, 2698 en 3314 behoeven verpakkingen niet te voldoen aan de prestatiebeproevingen in hoofdstuk 6.1.	
<b>PP15</b>	Voor de UN-nummers 1324 en 2623 moeten verpakkingen voldoen aan het prestatieniveau voor verpakkingsgroep III.	
<b>PP20</b>	Voor UN-nummer 2217 mag elke stofdichte, scheurvaste houder worden gebruikt.	
<b>PP30</b>	Voor UN-nummer 2471 zijn papieren of kartonnen binnenverpakkingen niet toegestaan.	
<b>PP34</b>	Voor UN-nummer 2969 (als hele bonen) zijn zakken 5H1, 5L1 en 5M1 toegestaan.	
<b>PP37</b>	Voor de UN-nummers 2590 en 2212 zijn zakken 5M1 toegestaan. Alle typen zakken moeten worden vervoerd in gesloten wagens of gesloten containers of worden geplaatst in gesloten, stijve oververpakkingen.	
<b>PP38</b>	Voor UN-nummer 1309, verpakkingsgroep II, zijn zakken alleen toegestaan in gesloten wagens of gesloten containers.	
<b>PP84</b>	Voor UN-nummer 1057 moeten stijve buitenverpakkingen worden gebruikt die voldoen aan het prestatieniveau voor verpakkingsgroep II. De verpakkingen moeten zo worden ontworpen, vervaardigd en ingericht dat verplaatsing, onopzettelijke ontsteking van de inrichtingen of onopzettelijk vrijkomen van brandbaar gas of brandbare vloeistof wordt verhinderd.	
<i><b>Opmerking:</b> Voor aanstekers als afvalstof, die gescheiden zijn ingezameld, zie hoofdstuk 3.3, bijzondere bepaling 654.</i>		
<b>Bijzonder verpakkingsvoorschrift, specifiek voor RID en ADR:</b>		
<b>RR5</b>	Ondanks bijzonder verpakkingsvoorschrift PP84 hoeft alleen aan de algemene voorschriften van 4.1.1.1, 4.1.1.2 en 4.1.1.5 t/m 4.1.1.7 te worden voldaan indien de bruto massa van het collo ten hoogste 10 kg bedraagt.	
<i><b>Opmerking:</b> Voor aanstekers als afvalstof, die gescheiden zijn ingezameld, zie hoofdstuk 3.3, bijzondere bepaling 654.</i>		

P003	VERPAKKINGSINSTRUCTIE	P003
<p>Gevaarlijke goederen moeten worden geplaatst in geschikte buitenverpakkingen. De verpakkingen moeten voldoen aan de voorschriften van 4.1.1.1, 4.1.1.2, 4.1.1.4, 4.1.1.8 en 4.1.3 en dusdanig worden ontworpen dat zij voldoen aan de constructievoorschriften van 6.1.4. Er moeten buitenverpakkingen worden gebruikt, die zijn vervaardigd van geschikt materiaal en van voldoende sterkte en ontwerp in relatie tot de inhoud van de verpakking en haar beoogde gebruik. Voor zover deze verpakkingeninstructie wordt gebruikt voor het vervoer van voorwerpen of binnenverpakkingen van samengestelde verpakkingen moet de verpakking zodanig worden ontworpen en geconstrueerd dat onopzettelijke ontlading van voorwerpen onder normale vervoersomstandigheden verhinderd wordt.</p>		
<p><b>Bijzondere verpakkingvoorschriften:</b></p>		
<p><b>PP16</b> Voor UN-nummer 2800 moeten accumulatoren (batterijen) tegen kortsluiting zijn beschermd en veilig zijn verpakt in sterke buitenverpakkingen.</p>		
<p><i>Opmerking 1: Accumulatoren van het gesloten type, die voor het functioneren van een mechanisch of elektronisch apparaat nodig zijn en daarvan een integrerend bestanddeel vormen, moeten in de batterijhouder van het apparaat stevig bevestigd zijn en tegen beschadigingen en kortsluiting beschermd zijn.</i></p>		
<p><i>Opmerking 2: Voor gebruikte accumulatoren (UN-nummer 2800), zie verpakkingeninstructie P801a.</i></p>		
<p><b>PP17</b> Voor UN-nummer 2037 mag de netto massa van colli 55 kg niet overschrijden in het geval van verpakkingen van karton of 125 kg in het geval van andere verpakkingen.</p>		
<p><b>PP19</b> Voor de UN-nummers 1364 en 1365, is vervoer als balen toegestaan.</p>		
<p><b>PP20</b> Voor de UN-nummers 1363, 1386, 1408 en 2793 mag elke stofdichte, scheurvaste houder worden gebruikt.</p>		
<p><b>PP32</b> De UN-nummers 2857 en 3358 mogen onverpakt in kratten of in geschikte oververpakkingen worden vervoerd.</p>		
<p><b>PP87</b> (Geschrapt)</p>		
<p><b>PP88</b> (Geschrapt)</p>		
<p><b>PP90</b> Voor UN-nummer 3506 moet gebruik worden gemaakt van gesloten binnenvoeringen of zakken van sterk, vloeistofdicht en tegen perforatie bestand materiaal die ondoordringbaar zijn voor kwik en die, ongeacht de positie of stand van het collo, het wegvloeien van de stof uit het collo verhinderen.</p>		
<p><b>PP91</b> Voor UN-nummer 1044 mogen grote brandblusapparaten ook onverpakt worden vervoerd mits aan de voorwaarden van 4.1.3.8.1 a) tot en met e) is voldaan, de afsluiters op basis van een van de in 4.1.6.8 a) tot en met d) genoemde methoden worden beschermd en overige op het brandblusapparaat bevestigde apparatuur zodanig is beschermd dat het niet onbedoeld kan worden geactiveerd. Voor de doeleinden van dit bijzondere verpakkingvoorschrift wordt onder "grote brandblusapparatuur" verstaan de brandblusapparatuur beschreven onder c) tot en met e) van bijzondere bepaling 225 van hoofdstuk 3.3.</p>		
<p><b>Bijzondere verpakkingvoorschriften, specifiek voor RID en ADR:</b></p>		
<p><b>RR6</b> In het geval van UN-nummer 2037 mogen metalen voorwerpen bij vervoer als wagenlading of gesloten lading ook als volgt zijn verpakt:</p>		
<p>de voorwerpen moeten tot eenheden op trays zijn bijeengebracht en op hun plaats worden gehouden met een omhulsel van een geschikte kunststof; deze eenheden moeten worden gestapeld en op geschikte wijze worden vastgezet op pallets.</p>		
<p><b>RR9</b> Voor UN-nummer 3509 hoeft de verpakking niet te voldoen aan de vereisten van 4.1.1.3.</p>		
<p>De te gebruiken verpakkingen voldoen aan de vereisten van 6.1.4, zijn lekdicht of uitgerust met een lekdichte en tegen perforatie bestendige binnenvoering of zak.</p>		
<p>Als die verpakkingen uitsluitend vaste stoffen bevatten die bij de tijdens het vervoer te verwachten temperaturen niet vloeibaar kunnen worden, mogen flexibele verpakkingen worden gebruikt.</p>		

Als sprake is van vloeibare resten moeten stijve verpakkingen worden gebruikt waarin de vloeistof kan worden vasthouden (bv. met absorberend materiaal).

Vóór het vullen en ten vervoer aanbieden moet elke verpakking worden gecontroleerd en worden vastgesteld dat er geen corrosie, verontreiniging of andersoortige schade aanwezig is. Elke verpakking die tekenen vertoont van verminderde bestendigheid mag niet meer worden gebruikt (waarbij kleine deukjes en krasjes niet worden geacht de bestendigheid van de verpakking te verminderen).

Verpakkingen bestemd voor het vervoer van afgedankte verpakkingen, leeg, ongereinigd met resten van klasse 5.1 moeten zodanig zijn geconstrueerd of aangepast dat de goederen niet in contact kunnen komen met hout of enig ander brandbaar materiaal.

P004	VERPAKKINGSINSTRUCTIE	P004
Deze instructie is van toepassing op de UN-nummers 3473, 3476, 3477, 3478 en 3479.		
De volgende verpakkingen zijn toegestaan:		
(1) Voor patronen voor brandstofcellen, onder voorwaarde dat aan de algemene voorschriften van 4.1.1.1, 4.1.1.2, 4.1.1.3, 4.1.1.6 en 4.1.3 is voldaan:		
Vaten (1A2, 1B2, 1N2, 1H2, 1D, 1G);		
Kisten of dozen (4A, 4B, 4N, 4C1, 4C2, 4D, 4F, 4G, 4H1, 4H2);		
Jerrycans (3A2, 3B2, 3H2).		
De verpakkingen moeten voldoen aan het prestatieniveau voor verpakkingsgroep II.		
(2) Voor patronen voor brandstofcellen verpakt met apparatuur: stevige buitenverpakkingen die voldoen aan de algemene voorschriften van 4.1.1.1, 4.1.1.2, 4.1.1.6 en 4.1.3.		
Indien patronen voor brandstofcellen met apparatuur worden verpakt, moeten zij in binnenverpakkingen zijn verpakt of in de buitenverpakking zijn geplaatst met opvulmateriaal of separatieschot(ten), zodanig dat zij zijn beschermd tegen beschadiging die veroorzaakt kan worden door het bewegen of de wijze van plaatsen van de inhoud in de buitenverpakking.		
De apparatuur moet worden vastgezet om bewegen in de buitenverpakking te verhinderen.		
In dit verpakkingsvoorschrift wordt onder "apparatuur" verstaan een apparaat waarvan de werking afhankelijk is van de patronen voor brandstofcellen waarmee het is verpakt.		
(3) Voor patronen voor brandstofcellen in apparatuur: stevige buitenverpakkingen die voldoen aan de algemene voorschriften van 4.1.1.1, 4.1.1.2, 4.1.1.6 en 4.1.3.		
Grote, robuuste apparatuur (zie 4.1.3.8) die patronen voor brandstofcellen bevat, mag onverpakt worden vervoerd. Voor patronen voor brandstofcellen in apparatuur moet het gehele systeem beschermd zijn tegen kortsluiting en onbedoeld in werking treden.		

P010		VERPAKKINGSINSTRUCTIE	P010
De volgende verpakkingen zijn toegestaan, onder voorwaarde dat aan de algemene voorschriften van 4.1.1 en 4.1.3 is voldaan:			
<b>Samengestelde verpakkingen</b>		<b>Grootste netto massa (zie 4.1.3.3)</b>	
<b>Binnenverpakkingen</b>	<b>Buitenverpakkingen</b>		
Glas 1 l Staal 40 l	<b>Vaten</b> staal (1A1, 1A2) 400 kg kunststof (1H1, 1H2) 400 kg gelamineerd hout (1D) 400 kg karton (1G) 400 kg  <b>Kisten of dozen</b> staal (4A) 400 kg natuurlijk hout (4C1, 4C2) 400 kg gelamineerd hout (4D) 400 kg houtvezelmateriaal (4F) 400 kg karton (4G) 400 kg geëxpandeerde kunststof (4H1) 60 kg stijve kunststof (4H2) 400 kg		
<b>Enkelvoudige verpakkingen</b>		<b>Grootste inhoud (zie 4.1.3.3)</b>	
<b>Vaten</b> staal, met niet-afneembaar deksel (1A1) 450 l  <b>Jerrycans</b> staal, met niet-afneembaar deksel (3A1) 60 l  <b>Combinatieverpakkingen</b> kunststof houder in stalen vat (6HA1) 250 l			
<b>Stalen drukhouders</b> , onder voorwaarde dat aan de algemene bepalingen van 4.1.3.6 wordt voldaan.			

P099	VERPAKKINGSINSTRUCTIE	P099
Er mogen slechts verpakkingen worden gebruikt die voor deze goederen door de bevoegde autoriteit zijn goedgekeurd. Een kopie van de goedkeuring door de bevoegde autoriteit moet bij elke zending aanwezig zijn of in het vervoersdocument moet zijn vermeld dat de verpakking is goedgekeurd door de bevoegde autoriteit		

P101	VERPAKKINGSINSTRUCTIE	P101
Er mogen slechts verpakkingen worden gebruikt, die door de bevoegde autoriteit van het land van herkomst zijn toegelaten. Indien het land van herkomst geen Staat is die partij bij het RID is, moet de verpakking worden goedgekeurd door de bevoegde autoriteit van de eerste RID-Verdragsstaat, die bij de zending betrokken is. <b>Opmerking:</b> Voor de informatie in het vervoersdocument zie 5.4.1.2.1 e)		

P111	VERPAKKINGSINSTRUCTIE	P 111
De volgende verpakkingen zijn toegestaan, onder voorwaarde dat aan de algemene verpakkingsvoorschriften van 4.1.1 en 4.1.3 en de bijzondere verpakkingsvoorschriften van 4.1.5 is voldaan:		

Binnenverpakkingen	Tussenverpakkingen	Buitenverpakkingen
<b>Zakken</b> papier, waterbestendig kunststof textiel met rubberlaag  <b>Houders</b> hout  <b>Omslagen</b> kunststof textiel met rubberlaag	Niet vereist	<b>Kisten of dozen</b> staal (4A) aluminium (4B) ander metaal (4N) natuurlijk hout, gewoon (4C1) natuurlijk hout, stofdicht (4C2) gelamineerd hout (4D) houtvezelmateriaal (4F) karton (4G) kunststof, geëxpandeerde (4H1) kunststof, stijve (4H2)  <b>Vaten</b> staal (1A1, 1A2) aluminium (1B1, 1B2) ander metaal (1N1, 1N2) gelamineerd hout (1D) karton (1G) kunststof (1H1, 1H2)
<b>Bijzonder verpakkingsvoorschrift:</b>  <b>PP 43</b> Voor UN-nummer 0159 zijn geen binnenverpakkingen vereist, indien vaten van metaal (1A1, 1A2, 1B1, 1B2, 1N1 of 1N2) of van kunststof (1H1 of 1H2) als buitenverpakking worden gebruikt.		

P112(a)	VERPAKKINGSINSTRUCTIE		P112(a)
<b>(Stoffen van classificatiecode 1.1 D, vast, bevochtigd)</b>			
De volgende verpakkingen zijn toegestaan, onder voorwaarde dat aan de algemene verpakkingsvoorschriften van 4.1.1 en 4.1.3 en de bijzondere verpakkingsvoorschriften van 4.1.5 is voldaan:			
Binnenverpakkingen	Tussenverpakkingen	Buitenverpakkingen	
<b>Zakken</b> papier, met meer dan één laag, waterbestendig kunststof textiel textiel met rubberlaag kunststof weefsel  <b>Houders</b> metaal kunststof hout	<b>Zakken</b> kunststof textiel, met binnenbekleding of binnenzak van kunststof  <b>Houders</b> metaal kunststof hout	<b>Kisten of dozen</b> staal (4A) aluminium (4B) ander metaal (4N) natuurlijk hout, gewoon (4C1) natuurlijk hout, stofdicht (4C2) gelamineerd hout (4D) houtvezelmateriaal (4F) karton (4G) kunststof, geëxpandeerde (4H1) kunststof, stijve (4H2)  <b>Vaten</b> staal (1A1, 1A2) aluminium (1B1, 1B2) ander metaal (1N1, 1N2)	

		gelamineerd hout (1D) karton (1G) kunststof (1H1, 1H2)
<b>Aanvullend voorschrift:</b> Bij gebruik van dichte vaten met afneembaar deksel, die als buitenverpakking worden gebruikt, zijn tussenverpakkingen niet vereist.		
<b>Bijzondere verpakkingsvoorschriften:</b> <b>PP26</b> De verpakkingen voor de UN-nummers 0004, 0076, 0078, 0154, 0219 en 0394 mogen geen lood bevatten. <b>PP45</b> Voor de UN-nummers 0072 en 0226 zijn tussenverpakkingen niet vereist.		



P112(b)	<b>VERPAKKINGSINSTRUCTIE</b>		P112(b)
<b>(Stoffen van classificatiecode 1.1 D, vast, droog, niet poedervormig)</b>			
De volgende verpakkingen zijn toegestaan, onder voorwaarde dat aan de algemene verpakkingsvoorschriften van 4.1.1 en 4.1.3 en de bijzondere verpakkingsvoorschriften van 4.1.5 is voldaan:			
<b>Binnenverpakkingen</b>	<b>Tussenverpakkingen</b>	<b>Buitenverpakkingen</b>	
<b>Zakken</b> kraftpapier papier, met meer dan één laag, waterbestendig kunststof textiel textiel met rubberlaag kunststof weefsel	<b>Zakken</b> (alleen voor UN-nummer 0150) kunststof textiel, met binnenbekleding of binnenzak van kunststof	<b>Zakken</b> kunststof weefsel, stofdicht (5H2) kunststof weefsel, waterbestendig (5H3) kunststof, folie (5H4) textiel, stofdicht (5L2) textiel, waterbestendig (5L3) papier, met meer dan één laag, waterbestendig (5M2)  <b>Kisten of dozen</b> staal (4A) aluminium (4B) ander metaal (4N) natuurlijk hout, gewoon (4C1) natuurlijk hout, stofdicht (4C2) gelamineerd hout (4D) houtvezelmateriaal (4F) karton (4G) kunststof, geëxpandeerde (4H1) kunststof, stijve (4H2)  <b>Vaten</b> staal (1A1, 1A2) aluminium (1B1, 1B2) ander metaal (1N1, 1N2) gelamineerd hout (1D) karton (1G) kunststof (1H1, 1H2)	
<b>Bijzondere verpakkingsvoorschriften:</b>			
<b>PP26</b> De verpakkingen voor de UN-nummers 0004, 0076, 0078, 0154, 0216, 0219 en 0386 mogen geen lood bevatten.			
<b>PP46</b> Voor UN 0209 TNT in de vorm van schilfers of korrels in droge toestand, worden stofdichte zakken (5H2) met een netto massa van ten hoogste 30 kg aanbevolen.			
<b>PP47</b> Voor UN-nummer 0222 zijn binnenverpakkingen niet vereist indien de buitenverpakking een zak is.			

P112(c)	VERPAKKINGSINSTRUCTIE		P112(c)
(Stoffen van classificatiecode 1.1 D, vast, droog, poedervormig)			
De volgende verpakkingen zijn toegestaan, onder voorwaarde dat aan de algemene verpakkingsvoorschriften van 4.1.1 en 4.1.3 en de bijzondere verpakkingsvoorschriften van 4.1.5 is voldaan:			
Binnenverpakkingen	Tussenverpakkingen	Buitenverpakkingen	
<b>Zakken</b> papier, met meer dan één laag, waterbestendig kunststof kunststof weefsel  <b>Houders</b> karton metaal kunststof hout	<b>Zakken</b> papier, met meer dan één laag, waterbestendig met binnenbekleding kunststof  <b>Houders</b> metaal kunststof hout	<b>Kisten of dozen</b> staal (4A) aluminium (4B) ander metaal (4N) natuurlijk hout, gewoon (4C1) natuurlijk hout, stofdicht (4C2) gelamineerd hout (4D) houtvezelmateriaal (4F) karton (4G) kunststof, stijve (4H2)  <b>Vaten</b> staal (1A1, 1A2) aluminium (1B1, 1B2) ander metaal (1N1, 1N2) gelamineerd hout (1D) karton (1G) kunststof (1H1, 1H2)	
<b>Aanvullende voorschriften:</b>			
1. Bij gebruik van vaten als buitenverpakking zijn binnenverpakkingen niet vereist.			
2. De verpakking moet stofdicht zijn.			
<b>Bijzondere verpakkingsvoorschriften:</b>			
<b>PP26</b> De verpakkingen voor de UN-nummers 0004, 0076, 0078, 0154, 0216, 0219 en 0386 mogen geen lood bevatten.			
<b>PP46</b> Voor UN 0209 TNT in de vorm van schilfers of korrels in droge toestand, worden stofdichte zakken (5H2) met een netto massa van ten hoogste 30 kg aanbevolen.			
<b>PP48</b> Voor UN-nummer 0504 mogen geen metalen verpakkingen worden gebruikt.			

P113 VERPAKKINGSINSTRUCTIE P113		
De volgende verpakkingen zijn toegestaan, onder voorwaarde dat aan de algemene verpakkingsvoorschriften van 4.1.1 en 4.1.3 en de bijzondere verpakkingsvoorschriften van 4.1.5 is voldaan:		
Binnenverpakkingen	Tussenverpakkingen	Buitenverpakkingen
<b>Zakken</b> papier kunststof textiel met rubberlaag  <b>Houders</b> karton metaal kunststof hout	Niet vereist	<b>Kisten of dozen</b> staal (4A) aluminium (4B) ander metaal (4N) natuurlijk hout, gewoon (4C1) natuurlijk hout, stofdichte wanden (4C2) gelamineerd hout (4D) houtvezelmateriaal (4F) karton (4G) kunststof, stijve (4H2)  <b>Vaten</b> staal (1A1, 1A2) aluminium (1B1, 1B2) ander metaal (1N1, 1N2) gelamineerd hout (1D) karton (1G) kunststof (1H1, 1H2)
<b>Aanvullend voorschrift:</b> De verpakking moet stofdicht zijn.		
<b>Bijzondere verpakkingsvoorschriften:</b> <b>PP49</b> Voor de UN-nummers 0094 en 0305 mag een binnenverpakking niet meer dan 50 gram stof bevatten. <b>PP50</b> Voor UN-nummer 0027 zijn bij gebruik van vaten als buitenverpakking geen binnenverpakkingen vereist. <b>PP51</b> Voor UN-nummer 0028 mogen omslagen van kraftpapier of gearaffineerd papier als binnen verpakkingen worden gebruikt.		

P114(a)	<b>VERPAKKINGSINSTRUCTIE</b>		P114(a)
<b>(Vaste stof, bevochtigd)</b>			
De volgende verpakkingen zijn toegestaan, onder voorwaarde dat aan de algemene verpakkingsvoorschriften van <b>4.1.1</b> en <b>4.1.3</b> en de bijzondere verpakkingsvoorschriften van <b>4.1.5</b> is voldaan:			
Binnenverpakkingen	Tussenverpakkingen	Buitenverpakkingen	
<b>Zakken</b> kunststof textiel kunststof weefsel  <b>Houders</b> metaal kunststof hout	<b>Zakken</b> kunststof textiel, met binnenbekleding of binnenzak van kunststof  <b>Houders</b> metaal kunststof  <b>Separatieschotten</b> hout	<b>Kisten of dozen</b> staal (4A) metaal, met uitzondering van staal of aluminium (4N) natuurlijk hout, gewoon (4C1) natuurlijk hout, met stofdichte wanden (4C2) gelamineerd hout (4D) houtvezelmateriaal (4F) karton (4G) kunststof, stijve (4H2)  <b>Vaten</b> staal (1A1, 1A2) aluminium (1B1, 1B2) ander metaal (1N1, 1N2) karton (1G) kunststof (1H1, 1H2)	
<b>Aanvullend voorschrift:</b>			
Bij gebruik van dichte vaten met afneembaar deksel, die als buitenverpakkingen worden gebruikt, zijn tussenverpakkingen niet vereist.			
<b>Bijzondere verpakkingsvoorschriften:</b>			
<b>PP26</b> De verpakkingen voor de UN-nummers 0077, 0132, 0234, 0235 en 0236 mogen geen lood bevatten.			
<b>PP43</b> Voor UN-nummer 0342 zijn geen binnenverpakkingen vereist, indien vaten van metaal (1A1, 1A2, 1B1, 1B2, 1N1 of 1N2) of van kunststof (1H1 of 1H2) als buitenverpakking worden gebruikt.			

P114(b)	VERPAKKINGSINSTRUCTIE (Vaste stof, droog)		P114(b)
De volgende verpakkingen zijn toegestaan, onder voorwaarde dat aan de algemene verpakkingsvoorschriften van 4.1.1 en 4.1.3 en de bijzondere verpakkingsvoorschriften van 4.1.5 is voldaan:			
Binnenverpakkingen	Tussenverpakkingen	Buitenverpakkingen	
<b>Zakken</b> kraftpapier kunststof textiel, stofdicht kunststof weefsel, stofdicht  <b>Houders</b> karton metaal papier kunststof kunststof weefsel, stofdicht hout	Niet vereist	<b>Kisten of dozen</b> natuurlijk hout, gewoon (4C1) natuurlijk hout, stofdichte wanden (4C2) gelamineerd hout (4D) houtvezelmateriaal (4F) karton (4G)  <b>Vaten</b> staal (1A1, 1A2) aluminium (1B1, 1B2) ander metaal (1N1, 1N2) gelamineerd hout (1D) karton (1G) kunststof (1H1, 1H2)	
<b>Bijzondere verpakkingsvoorschriften:</b>  <b>PP26</b> De verpakkingen voor de UN-nummers 0077, 0132, 0234, 0235 en 0236 mogen geen lood bevatten. <b>PP48</b> Voor UN-nummer 0508 en 0509 mogen geen metalen verpakkingen worden gebruikt <b>PP50</b> Voor de UN-nummers 0160, 0161 en 0508 zijn binnenverpakkingen niet nodig indien als buitenverpakking vaten worden gebruikt. <b>PP52</b> Indien voor de UN-nummers 0160 en 0161 metalen vaten (1A1, 1A2, 1B1, 1B2, 1N1 of 1N2) als buitenverpakking worden gebruikt, moeten de metalen verpakkingen zodanig zijn geconstrueerd dat een toegenomen inwendige druk door in- of uitwendige oorzaken niet tot een ontploffing kan leiden.			

P115 VERPAKKINGSINSTRUCTIE P115		
De volgende verpakkingen zijn toegestaan, onder voorwaarde dat aan de algemene verpakkingsvoorschriften van 4.1.1 en 4.1.3 en de bijzondere verpakkingsvoorschriften van 4.1.5 is voldaan:		
Binnenverpakkingen	Tussenverpakkingen	Buitenverpakkingen
<b>Houders</b> kunststof hout	<b>Zakken</b> kunststof in metalen houders  <b>Vaten</b> metaal  <b>Houders</b> hout	<b>Kisten of dozen</b> natuurlijk hout, gewoon (4C1) natuurlijk hout, met stofdichte wanden (4C2) gelamineerd hout (4D) houtvezelmateriaal (4F)  <b>Vaten</b> staal (1A1, 1A2) aluminium (1B1, 1B2) ander metaal (1N1, 1N2) gelamineerd hout (1D) karton (1G) kunststof (1H1, 1H2)
<b>Bijzondere verpakkingsvoorschriften:</b>  <p><b>PP45</b> Voor UN-nummer 0144 zijn geen tussenverpakkingen vereist.</p> <p><b>PP53</b> Voor de UN-nummers 0075, 0143, 0495 en 0497 moeten bij gebruik van kisten of dozen als buiten verpakking de binnenverpakkingen zijn gesloten met door middel van afdichtband omwikkelde schroefdeksels en ze mogen een inhoud hebben van ten hoogste 5 liter elk. De binnenverpakkingen moeten zijn omgeven door absorberend en onbrandbaar opvulmateriaal. De hoeveelheid absorberend opvulmateriaal moet voldoende zijn om de volledige vloeibare inhoud te absorberen. Metalen houders moeten met behulp van opvulmateriaal ten opzichte van elkaar vastgezet zijn. De netto massa voortdrijvende stof is beperkt tot 30 kg per collo, indien de buitenverpakkingen kisten of dozen zijn.</p> <p><b>PP54</b> Indien voor de UN-nummers 0075, 0143, 0495 en 0497 vaten voor zowel buiten- als tussenverpakking worden gebruikt, moeten deze zijn omgeven door een onbrandbaar opvul materiaal in een hoeveelheid, die voldoende is om de gehele vloeibare inhoud te absorberen. Een combinatieverpakking bestaande uit een kunststof houder in een metalen vat kan worden gebruikt in plaats van de binnen- en tussenverpakking. Het netto volume voortdrijvende stof mag niet meer bedragen dan 120 liter per collo.</p> <p><b>PP55</b> Voor UN-nummer 0144 moet een absorberend opvulmateriaal worden bijgevoegd.</p> <p><b>PP56</b> Voor UN-nummer 0144 mogen houders van metaal als binnenverpakking worden gebruikt.</p> <p><b>PP57</b> Voor de UN-nummers 0075, 0143, 0495 en 0497 moeten als tussenverpakkingen zakken worden gebruikt, indien als buitenverpakkingen kisten of dozen worden gebruikt.</p> <p><b>PP58</b> Bij gebruik van vaten als buitenverpakking voor de UN-nummers 0075, 0143, 0495 en 0497 moeten vaten als tussenverpakking worden gebruikt.</p> <p><b>PP59</b> Voor UN-nummer 0144 mogen dozen van karton (4G) als buitenverpakking worden gebruikt.</p> <p><b>PP60</b> Vaten van aluminium (1B1 en 1B2) en vaten van metaal, met uitzondering van staal of aluminium (1N1 en 1N2), zijn voor UN-nummer 0144 niet toegestaan.</p>		

P116		VERPAKKINGSINSTRUCTIE		P116	
De volgende verpakkingen zijn toegestaan, onder voorwaarde dat aan de algemene verpakkingsvoorschriften van 4.1.1 en 4.1.3 en de bijzondere verpakkingsvoorschriften van 4.1.5 is voldaan:					
Binnenverpakkingen		Tussenverpakkingen		Buitenverpakkingen	
<p><b>Zakken</b></p> <p>papier, water- en oliebestendig</p> <p>kunststof</p> <p>textiel, met binnenbekleding</p> <p>of binnenzak van kunststof</p> <p>kunststof weefsel, stofdicht</p> <p><b>Houders</b></p> <p>karton, waterbestendig</p> <p>metaal</p> <p>kunststof</p> <p>hout, stofdicht</p> <p><b>Omslagen</b></p> <p>papier, waterbestendig</p> <p>waspapier</p> <p>kunststof</p>		<p>Niet vereist</p>		<p><b>Zakken</b></p> <p>kunststof weefsel (5H1, 5H2, 5H3)</p> <p>papier, met meer dan één laag, waterbestendig (5M2)</p> <p>kunststof, folie (5H4)</p> <p>textiel, stofdicht (5L2)</p> <p>textiel, waterbestendig (5L3)</p> <p><b>Kisten of dozen</b></p> <p>staal (4A)</p> <p>aluminium (4B)</p> <p>ander metaal (4N)</p> <p>natuurlijk hout, gewoon (4C1)</p> <p>natuurlijk hout, met stofdichte wanden (4C2)</p> <p>gelamineerd hout (4D)</p> <p>houtvezelmateriaal (4F)</p> <p>karton (4G)</p> <p>kunststof, stijve (4H2)</p> <p><b>Vaten</b></p> <p>staal (1A1, 1A2)</p> <p>aluminium (1B1, 1B2)</p> <p>ander metaal (1N1, 1N2)</p> <p>gelamineerd hout (1D)</p> <p>karton (1G)</p> <p>kunststof (1H1, 1H2)</p> <p><b>Jerrycans</b></p> <p>staal (3A1, 3A2)</p> <p>kunststof (3H1, 3H2)</p>	
<b>Bijzondere verpakkingsvoorschriften:</b>					
<p><b>PP61</b> Voor de UN-nummers 0082, 0241, 0331 en 0332 zijn geen binnenverpakkingen vereist, indien als buitenverpakkingen dichte vaten met afneembaar deksel worden gebruikt.</p> <p><b>PP62</b> Voor de UN-nummers 0082, 0241, 0331 en 0332 zijn geen binnenverpakkingen vereist, indien de ontplofbare stof zich bevindt in een materiaal dat geen vloeistof doorlaat.</p> <p><b>PP63</b> Voor UN-nummer 0081 zijn geen binnenverpakkingen vereist, indien deze stof zich bevindt in stijve kunststof, die geen salpeterzure esters doorlaat.</p> <p><b>PP64</b> Voor UN-nummer 0331 zijn geen binnenverpakkingen vereist, indien als buitenverpakking zakken (5H2, 5H3 of 5H4) worden gebruikt.</p> <p><b>PP65</b> (<i>Geschrapt</i>)</p> <p><b>PP66</b> Voor UN-nummer 0081 mogen geen zakken als buitenverpakking worden gebruikt.</p>					

P130 VERPAKKINGSINSTRUCTIE P130		
De volgende verpakkingen zijn toegestaan, onder voorwaarde dat aan de algemene verpakkingsvoorschriften van 4.1.1 en 4.1.3 en de bijzondere verpakkingsvoorschriften van 4.1.5 is voldaan:		
Binnenverpakkingen	Tussenverpakkingen	Buitenverpakkingen
Niet vereist	Niet vereist	<p><b>Kisten of dozen</b></p> <p>staal (4A)  aluminium (4B)  ander metaal (4N)  natuurlijk hout, gewoon (4C1)  natuurlijk hout, met stofdichte wanden (4C2)  gelamineerd hout (4D)  houtvezelmateriaal (4F)  karton (4G)  kunststof, geëxpandeerde (4H1)  kunststof, stijve (4H2)</p> <p><b>Vaten</b></p> <p>staal (1A1, 1A2)  aluminium (1B1, 1B2)  ander metaal (1N1, 1N2)  gelamineerd hout (1D)  karton (1G)  kunststof (1H1, 1H2)</p>
<b>Bijzonder verpakkingsvoorschrift:</b>		
<p><b>PP67</b> Het volgende is van toepassing op de UN-nummers 0006, 0009, 0010, 0015, 0016, 0018, 0019, 0034, 0035, 0038, 0039, 0048, 0056, 0137, 0138, 0168, 0169, 0171, 0181, 0182, 0183, 0186, 0221, 0243, 0244, 0245, 0246, 0254, 0280, 0281, 0286, 0287, 0297, 0299, 0300, 0301, 0303, 0321, 0328, 0329, 0344, 0345, 0346, 0347, 0362, 0363, 0370, 0412, 0424, 0425, 0434, 0435, 0436, 0437, 0438, 0451, 0488 en 0502: Grote en robuuste ontplofbare voorwerpen, die gewoonlijk voor militair gebruik zijn bedoeld, en die geen inleimiddelen bevatten of waarvan de inleimiddelen zijn voorzien van ten minste twee doeltreffende veiligheidsvoorzieningen, mogen zonder verpakking worden vervoerd. Indien deze voorwerpen voortdrijvende ladingen bevatten of indien het zichzelf voortdrijvende voorwerpen betreft, moeten de ontstekingsystemen zijn beschermd tegen de belastingen die onder normale vervoersomstandigheden kunnen optreden. Een negatief resultaat in de testserie 4, uitgevoerd met een niet verpakt voorwerp, maakt het mogelijk het vervoer van het voorwerp zonder verpakking te overwegen. Dergelijke onverpakte voorwerpen mogen op sleden zijn bevestigd of in kratten of andere geëigende inrichtingen voor hantering worden geplaatst.</p>		



P131 VERPAKKINGSINSTRUCTIE P131		
De volgende verpakkingen zijn toegestaan, onder voorwaarde dat aan de algemene verpakkingsvoorschriften van 4.1.1 en 4.1.3 en de bijzondere verpakkingsvoorschriften van 4.1.5 is voldaan:		
Binnenverpakkingen	Tussenverpakkingen	Buitenverpakkingen
<b>Zakken</b> papier kunststof  <b>Houders</b> karton metaal kunststof hout  Spoelen	Niet vereist	<b>Kisten of dozen</b> staal (4A) aluminium (4B) ander metaal (4N) natuurlijk hout, gewoon (4C1) natuurlijk hout, stofdichte wanden (4C2) gelamineerd hout (4D) houtvezelmateriaal (4F) karton (4G) kunststof, stijve (4H2)  <b>Vaten</b> staal (1A1, 1A2) aluminium (1B1, 1B2) ander metaal (1N1, 1N2) gelamineerd hout (1D) karton (1G) kunststof (1H1, 1H2)
<b>Bijzonder verpakkingsvoorschrift:</b>		
PP68 Voor de UN-nummers 0029, 0267 en 0455 mogen geen zakken en spoelen als binnenverpakking worden gebruikt.		

P132(a) VERPAKKINGSINSTRUCTIE P132(a)		
<b>(Voorwerpen, die bestaan uit een gesloten omhulsel van metaal, kunststof of karton en een detonerende ontplofbare stof bevatten of die bestaan uit een kunststofgebonden detonerende ontplofbare stof)</b>		
De volgende verpakkingen zijn toegestaan, onder voorwaarde dat aan de algemene verpakkingsvoorschriften van 4.1.1 en 4.1.3 en de bijzondere verpakkingsvoorschriften van 4.1.5 is voldaan:		
Binnenverpakkingen	Tussenverpakkingen	Buitenverpakkingen
Niet vereist	Niet vereist	<b>Kisten of dozen</b> staal (4A) aluminium (4B) ander metaal (4N) natuurlijk hout, gewoon (4C1) natuurlijk hout, met stofdichte wanden (4C2) gelamineerd hout (4D) houtvezelmateriaal (4F) karton (4G) kunststof, stijve (4H2)

P132(b) VERPAKKINGSINSTRUCTIE P132(b)		
(Voorwerpen zonder gesloten omhulling)		
De volgende verpakkingen zijn toegestaan, onder voorwaarde dat aan de algemene verpakkingsvoorschriften van 4.1.1 en 4.1.3 en de bijzondere verpakkingsvoorschriften van 4.1.5 is voldaan:		
Binnenverpakkingen	Tussenverpakkingen	Buitenverpakkingen
<b>Houders</b> karton metaal kunststof hout  <b>Omslagen</b> papier kunststof	Niet vereist	<b>Kisten of dozen</b> staal (4A) aluminium (4B) ander metaal (4N) natuurlijk hout, gewoon (4C1) natuurlijk hout, met stofdichte wanden (4C2) gelamineerd hout (4D) houtvezelmateriaal (4F) karton (4G) kunststof, stijve (4H2)

P133 VERPAKKINGSINSTRUCTIE P133		
De volgende verpakkingen zijn toegestaan, onder voorwaarde dat aan de algemene verpakkingsvoorschriften van 4.1.1 en 4.1.3 en de bijzondere verpakkingsvoorschriften van 4.1.5 is voldaan:		
Binnenverpakkingen	Tussenverpakkingen	Buitenverpakkingen
<b>Houders</b> karton metaal kunststof hout  <b>Trays, voorzien van  separatieschotten</b> karton kunststof hout	<b>Houders</b> karton metaal kunststof hout	<b>Kisten of dozen</b> staal (4A) aluminium (4B) ander metaal (4N) natuurlijk hout, gewoon (4C1) natuurlijk hout, met stofdichte wanden (4C2) gelamineerd hout (4D) houtvezelmateriaal (4F) karton (4G) kunststof, stijve (4H2)
<b>Aanvullend voorschrift:</b> Houders zijn als tussenverpakking alleen vereist indien de binnenverpakkingen trays zijn.		
<b>Bijzonder verpakkingsvoorschrift:</b> <b>PP69</b> Voor de UN-nummers 0043, 0212, 0225, 0268 en 0306 mogen trays niet als binnenverpakking worden gebruikt.		

P134	VERPAKKINGSINSTRUCTIE		P134
De volgende verpakkingen zijn toegestaan, onder voorwaarde dat aan de algemene verpakingsvoorschriften van 4.1.1 en 4.1.3 en de bijzondere verpakingsvoorschriften van 4.1.5 is voldaan:			
Binnenverpakkingen	Tussenverpakkingen	Buitenverpakkingen	
<b>Zakken</b> waterbestendig  <b>Houders</b> karton metaal kunststof hout  <b>Omslagen</b> golfkarton  <b>Hulzen</b> karton	Niet vereist	<b>Kisten of dozen</b> staal (4A) aluminium (4B) ander metaal (4N) natuurlijk hout, gewoon (4C1) natuurlijk hout, met stofdichte wanden (4C2) gelamineerd hout (4D) houtvezelmateriaal (4F) karton (4G) kunststof, geëxpandeerde (4H1) kunststof, stijve (4H2)  <b>Vaten</b> staal (1A1, 1A2) aluminium (1B1, 1B2) ander metaal (1N1, 1N2) gelamineerd hout (1D) karton (1G) kunststof (1H1, 1H2)	

P135	VERPAKKINGSINSTRUCTIE		P135
De volgende verpakkingen zijn toegestaan, onder voorwaarde dat aan de algemene verpakingsvoorschriften van 4.1.1 en 4.1.3 en de bijzondere verpakingsvoorschriften van 4.1.5 is voldaan:			
Binnenverpakkingen	Tussenverpakkingen	Buitenverpakkingen	
<b>Zakken</b> papier kunststof  <b>Houders</b> karton metaal kunststof hout  <b>Omslagen</b> papier kunststof	Niet vereist	<b>Kisten of dozen</b> staal (4A) aluminium (4B) ander metaal (4N) natuurlijk hout, gewoon (4C1) natuurlijk hout, met stofdichte wanden (4C2) gelamineerd hout (4D) houtvezelmateriaal (4F) karton (4G) kunststof, geëxpandeerde (4H1) kunststof, stijve (4H2)  <b>Vaten</b> staal (1A1, 1A2) aluminium (1B1, 1B2) ander metaal (1N1, 1N2) gelamineerd hout (1D) karton (1G) kunststof (1H1, 1H2)	

P136 VERPAKKINGSINSTRUCTIE P136		
De volgende verpakkingen zijn toegestaan, onder voorwaarde dat aan de algemene verpakkingsvoorschriften van 4.1.1 en 4.1.3 en de bijzondere verpakkingsvoorschriften van 4.1.5 is voldaan:		
Binnenverpakkingen	Tussenverpakkingen	Buitenverpakkingen
<b>Zakken</b> kunststof textiel  <b>Kisten of dozen</b> karton kunststof hout  <b>Separatieschotten in de buitenverpakkingen</b>	Niet vereist	<b>Kisten of dozen</b> staal (4A) aluminium (4B) ander metaal (4N) natuurlijk hout, gewoon (4C1) natuurlijk hout, met stofdichte wanden (4C2) gelamineerd hout (4D) houtvezelmateriaal (4F) karton (4G) kunststof, stijve (4H2)  <b>Vaten</b> staal (1A1, 1A2) aluminium (1B1, 1B2) ander metaal (1N1, 1N2) gelamineerd hout (1D) karton (1G) kunststof (1H1, 1H2)

P137 VERPAKKINGSINSTRUCTIE P137		
De volgende verpakkingen zijn toegestaan, onder voorwaarde dat aan de algemene verpakkingsvoorschriften van 4.1.1 en 4.1.3 en de bijzondere verpakkingsvoorschriften van 4.1.5 is voldaan:		
Binnenverpakkingen	Tussenverpakkingen	Buitenverpakkingen
<b>Zakken</b> kunststof  <b>Kisten of dozen</b> karton hout  <b>Hulzen</b> karton metaal kunststof  <b>Separatieschotten in de buitenverpakkingen</b>	Niet vereist	<b>Kisten of dozen</b> staal (4A) aluminium (4B) ander metaal (4N) natuurlijk hout, gewoon (4C1) natuurlijk hout, met stofdichte wanden (4C2) gelamineerd hout (4D) houtvezelmateriaal (4F) karton (4G) kunststof, stijve (4H2)  <b>Vaten</b> staal (1A1, 1A2) aluminium (1B1, 1B2) ander metaal (1N1, 1N2) gelamineerd hout (1D) karton (1G) kunststof (1H1, 1H2)
<b>Bijzonder verpakkingsvoorschrift:</b>		
<b>PP70</b> Voor de UN-nummers 0059, 0439, 0440 en 0441 moeten, indien holle ladingen afzonderlijk worden verpakt, de		

conische uithollingen naar beneden zijn gericht en moet het collo zijn gekenmerkt met "DEZE ZIJDE BOVEN". Indien holle ladingen paarsgewijs worden verpakt, moeten de conische uithollingen van de holle ladingen naar elkaar toe zijn gericht om het holle lading-effect (straaleffect) zo gering mogelijk te houden in het geval dat een holle lading ongewild ingeleid wordt.

P138 VERPAKKINGSINSTRUCTIE P138		
De volgende verpakkingen zijn toegestaan, onder voorwaarde dat aan de algemene verpakkingsvoorschriften van 4.1.1 en 4.1.3 en de bijzondere verpakkingsvoorschriften van 4.1.5 is voldaan:		
Binnenverpakkingen	Tussenverpakkingen	Buitenverpakkingen
<b>Zakken</b> kunststof	Niet vereist	<b>Kisten of dozen</b> staal (4A) aluminium (4B) ander metaal (4N) natuurlijk hout, gewoon (4C1) natuurlijk hout, met stofdichte wanden (4C2) gelamineerd hout (4D) houtvezelmateriaal (4F) karton (4G) kunststof, stijve (4H2)  <b>Vaten</b> staal (1A1, 1A2) aluminium (1B1, 1B2) ander metaal (1N1, 1N2) gelamineerd hout (1D) karton (1G) kunststof (1H1, 1H2)
<b>Aanvullend voorschrift:</b> Indien de uiteinden van de voorwerpen goed afgesloten zijn, zijn geen binnenverpakkingen vereist.		

P139 VERPAKKINGSINSTRUCTIE P139		
De volgende verpakkingen zijn toegestaan, onder voorwaarde dat aan de algemene verpakkingsvoorschriften van 4.1.1 en 4.1.3 en de bijzondere verpakkingsvoorschriften van 4.1.5 is voldaan:		
Binnenverpakkingen	Tussenverpakkingen	Buitenverpakkingen
<b>Zakken</b> kunststof  <b>Houders</b> karton metaal kunststof hout  <b>Spoelen</b>  <b>Omslagen</b> papier kunststof	Niet vereist	<b>Kisten of dozen</b> staal (4A) aluminium (4B) ander metaal (4N) natuurlijk hout, gewoon (4C1) natuurlijk hout, met stofdichte wanden (4C2) gelamineerd hout (4D) houtvezelmateriaal (4F) karton (4G) kunststof, stijve (4H2)  <b>Vaten</b> staal (1A1, 1A2) aluminium (1B1, 1B2)

		ander metaal (1N1, 1N2) gelamineerd hout (1D) karton (1G) kunststof (1H1, 1H2)
<b>Bijzondere verpakkingsvoorschriften:</b>		
<b>PP71</b>	Voor de UN-nummers 0065, 0102, 0104, 0289 en 0290 moeten de uiteinden van het slag-snoer zijn verzegeld, bijvoorbeeld met behulp van een afsluitinrichting, die zodanig bevestigd is, dat de ontplofbare stof niet kan vrijkomen. De uiteinden van het buigzame slag-snoer moeten stevig zijn bevestigd.	
<b>PP72</b>	Voor de UN-nummers 0065 en 0289 zijn geen binnenvpakkingen vereist, indien de voorwerpen opgerold zijn.	

P140 VERPAKKINGSINSTRUCTIE P140		
De volgende verpakkingen zijn toegestaan, onder voorwaarde dat aan de algemene verpakkingsvoorschriften van 4.1.1 en 4.1.3 en de bijzondere verpakkingsvoorschriften van 4.1.5 is voldaan:		
Binnenvpakkingen	Tussenverpakkingen	Buitenverpakkingen
<b>Zakken</b> kunststof  <b>Houders</b> hout  <b>Spoelen</b>  <b>Omslagen</b> kraftpapier kunststof	Niet vereist	<b>Kisten of dozen</b> staal (4A) aluminium (4B) ander metaal (4N) natuurlijk hout, gewoon (4C1) natuurlijk hout, met stofdichte wanden (4C2) gelamineerd hout (4D) houtvezelmateriaal (4F) karton (4G) kunststof, stijve (4H2)  <b>Vaten</b> staal (1A1, 1A2) aluminium (1B1, 1B2) ander metaal (1N1, 1N2) gelamineerd hout (1D) karton (1G) kunststof (1H1, 1H2)
<b>Bijzondere verpakkingsvoorschriften:</b>		
<b>PP73</b>	Indien de uiteinden van de voorwerpen met UN-nummer 0105 goed afgesloten zijn, is geen binnenvpakking vereist.	
<b>PP74</b>	De verpakking voor UN-nummer 0101 moet stofdicht zijn, tenzij de lont zich in een papieren huls bevindt en de beide uiteinden van de huls zijn afgedekt met een afneembare dop.	
<b>PP75</b>	Voor UN-nummer 0101 mogen geen kisten of vaten van staal, aluminium of ander metaal worden gebruikt.	

P141 VERPAKKINGSINSTRUCTIE P141		
De volgende verpakkingen zijn toegestaan, onder voorwaarde dat aan de algemene verpakkingsvoorschriften van 4.1.1 en 4.1.3 en de bijzondere verpakkingsvoorschriften van 4.1.5 is voldaan:		
Binnenvpakkingen	Tussenverpakkingen	Buitenverpakkingen
<b>Houders</b> karton metaal kunststof hout	Niet vereist	<b>Kisten of dozen</b> staal (4A) aluminium (4B) ander metaal (4N) natuurlijk hout, gewoon (4C1)

<p><b>Trays, voorzien van separatieschotten</b> kunststof hout</p> <p><b>Separatieschotten in de buitenverpakkingen</b></p>		<p>natuurlijk hout, met stofdichte wanden (4C2) gelamineerd hout (4D) houtvezelmateriaal (4F) karton (4G) kunststof, stijve (4H2)</p> <p><b>Vaten</b> staal (1A1, 1A2) aluminium (1B1, 1B2) ander metaal (1N1, 1N2) gelamineerd hout (1D) karton (1G) kunststof (1H1, 1H2)</p>
---	--	--

<b>P142</b>	<b>VERPAKKINGSINSTRUCTIE</b>		<b>P142</b>
-------------	------------------------------	--	-------------

De volgende verpakkingen zijn toegestaan, onder voorwaarde dat aan de algemene verpakkingsvoorschriften van 4.1.1 en 4.1.3 en de bijzondere verpakkingsvoorschriften van 4.1.5 is voldaan:

Binnenverpakkingen	Tussenverpakkingen	Buitenverpakkingen
<p><b>Zakken</b> papier kunststof</p> <p><b>Houders</b> karton metaal kunststof hout</p> <p><b>Omslagen</b> papier</p> <p><b>Trays, voorzien van separatieschotten</b> kunststof</p>	<p>Niet vereist</p>	<p><b>Kisten of dozen</b> staal (4A) aluminium (4B) ander metaal (4N) natuurlijk hout, gewoon (4C1) natuurlijk hout, met stofdichte wanden (4C2) gelamineerd hout (4D) houtvezelmateriaal (4F) karton (4G) kunststof, stijve (4H2)</p> <p><b>Vaten</b> staal (1A1, 1A2) aluminium (1B1, 1B2) ander metaal (1N1, 1N2) gelamineerd hout (1D) karton (1G) kunststof (1H1, 1H2)</p>

<b>P143</b>	<b>VERPAKKINGSINSTRUCTIE</b>		<b>P143</b>
-------------	------------------------------	--	-------------

De volgende verpakkingen zijn toegestaan, onder voorwaarde dat aan de algemene verpakkingsvoorschriften van 4.1.1 en 4.1.3 en de bijzondere verpakkingsvoorschriften van 4.1.5 is voldaan:

Binnenverpakkingen	Tussenverpakkingen	Buitenverpakkingen
<p><b>Zakken</b> kraftpapier kunststof textiel textiel met rubberlaag</p>	<p>Niet vereist</p>	<p><b>Kisten of dozen</b> staal (4A) aluminium (4B) ander metaal (4N) natuurlijk hout, gewoon (4C1)</p>

<b>Houders</b> karton metaal kunststof hout  <b>Trays, voorzien van  separatieschotten</b> kunststof hout	natuurlijk hout, met stofdichte wanden (4C2) gelamineerd hout (4D) houtvezelmateriaal (4F) karton (4G) kunststof, stijve (4H2)  <b>Vaten</b> staal (1A1, 1A2) aluminium (1B1, 1B2) ander metaal (1N1, 1N2) gelamineerd hout (1D) karton (1G) kunststof (1H1, 1H2)
<b>Aanvullend voorschrift:</b> In plaats van de hierboven aangegeven binnen- en buitenverpakkingen mogen combinatieverpakkingen (6HH2) (kunststof houders met als buitenverpakking een doos van stijve kunststof) worden gebruikt.	
<b>Bijzonder verpakkingsvoorschrift:</b> <b>PP76</b> Indien voor de UN-nummers 0271, 0272, 0415 en 0491 metalen verpakkingen worden gebruikt, moeten de metalen verpakkingen zodanig zijn geconstrueerd dat een toename van de inwendige druk door in- of uitwendige oorzaken niet tot een ontploffing kan leiden.	

P144	VERPAKKINGSINSTRUCTIE	P144
De volgende verpakkingen zijn toegestaan, onder voorwaarde dat aan de algemene verpakkingsvoorschriften van 4.1.1 en 4.1.3 en de bijzondere verpakkingsvoorschriften van 4.1.5 is voldaan:		
Binnenverpakkingen	Tussenverpakkingen	Buitenverpakkingen
<b>Houders</b> karton metaal kunststof hout  <b>Separatieschotten in de buitenverpakkingen</b>	Niet vereist	<b>Kisten of dozen</b> staal (4A) aluminium (4B) ander metaal (4N) natuurlijk hout, gewoon, met metalen binnenbekleding (4C1) gelamineerd hout (4D) met metalen binnenbekleding houtvezelmateriaal (4F) met metalen binnenbekleding kunststof, geëxpandeerde (4H1) kunststof, stijve (4H2)  <b>Vaten</b> staal (1A1, 1A2) aluminium (1B1, 1B2) ander metaal (1N1, 1N2) kunststof (1H1, 1H2)
<b>Bijzonder verpakkingsvoorschrift:</b> <b>PP77</b> De verpakkingen van de UN-nummers 0248 en 0249 moeten beschermd zijn tegen het binnendringen van water. Indien door water te activeren inrichtingen zonder verpakking vervoerd worden, dan moeten zij tenminste twee		



onafhankelijke veiligheidsvoorzieningen bevatten, om binnendringen van water te vermijden.

P200	VERPAKKINGSINSTRUCTIE	P200
<p><b>Type verpakkingen:</b> Flessen, grote cilinders, drukvaten en flessenbatterijen</p> <p>Flessen, grote cilinders, drukvaten en flessenbatterijen zijn toegestaan, onder voorwaarde dat aan de bijzondere verpakkingsvoorschriften van 4.1.6, de onder (1) t/m (9) hieronder genoemde voorschriften en, indien genoemd in de kolom "Bijzondere verpakkingsvoorschriften" van tabel 1, 2 of 3, de desbetreffende bijzondere bepalingen genoemd onder (10) hieronder, wordt voldaan:</p>		
<p><b>Algemeen</b></p> <p>(1) Drukhouders moeten zodanig gesloten en dicht zijn dat zij het ontsnappen van de gassen verhinderen;</p> <p>(2) Drukhouders die giftige stoffen bevatten met een LC<sub>50</sub>-waarde van ten hoogste 200 ml/m<sup>3</sup> (ppm) zoals gespecificeerd in de tabel, mogen niet van een drukontlastingsinrichting zijn voorzien. UN-drukhouders voor het vervoer van UN 1013 kooldioxide en UN 1070 distikstofoxide moeten voorzien zijn van drukontlastingsinrichtingen;</p> <p>(3) De volgende drie tabellen behandelen samengeperste gassen (Tabel 1), vloeibaar gemaakte en opgeloste gassen (Tabel 2) en stoffen die niet onder klasse 2 vallen (Tabel 3). Zij verschaffen:</p> <ul style="list-style-type: none"><li>a) het UN-nummer, de benaming en omschrijving, alsmede de classificatiecode van de stof;</li><li>b) de LC50-waarde voor giftige stoffen;</li><li>c) de typen drukhouders die voor de stof zijn toegestaan, aangegeven door de letter "X";</li><li>d) het maximale beproevingsinterval voor periodiek onderzoek van de drukhouders;</li></ul> <p><b>Opmerking:</b> Bij drukhouders waarvoor gebruikgemaakt is van composietmaterialen moeten de periodieke onderzoeken plaatshebben met frequenties, zoals vastgesteld door de bevoegde autoriteit of de door die autoriteit aangewezen instantie die de typegoedkeuring heeft afgegeven.</p> <ul style="list-style-type: none"><li>e) de minimale beproevingsdruk van de drukhouders;</li><li>f) de hoogste bedrijfsdruk van de drukhouders voor samengeperste gassen of de maximale vullingsgraad (-graden) voor vloeibaar gemaakte en opgeloste gassen;</li><li>g) bijzondere verpakkingsbepalingen die stofspecifiek zijn</li></ul>		
<p><b>Beproevingdruk, vullingsgraden en vulvoorschriften</b></p> <p>(4) De minimaal vereiste beproevingsdruk bedraagt 1 MPa (10 bar);</p> <p>(5) In geen geval mogen drukhouders worden gevuld boven de in de volgende voorschriften toegestane grenswaarde:</p> <ul style="list-style-type: none"><li>a) Voor samengeperste gassen mag de bedrijfsdruk ten hoogste 2/3 van de beproevingsdruk van de drukhouders bedragen. Beperkingen ten aanzien van deze bovengrens voor de bedrijfsdruk worden opgelegd door bijzondere verpakkingsbepaling "o". In geen geval mag de inwendige druk bij 65 °C de beproevingsdruk overschrijden.</li><li>b) Voor onder hoge druk vloeibaar gemaakte gassen moet de vullingsgraad zodanig zijn dat de evenwichtsdruk bij 65 °C niet meer bedraagt dan de beproevingsdruk van de drukhouders.</li></ul> <p>Het gebruik van andere beproevingsdrukken en vullingsgraden dan die welke in de tabel zijn aangegeven, is toegestaan, - tenzij bijzonder verpakkingsvoorschrift "o" van toepassing is -, onder voorwaarde dat:</p> <ul style="list-style-type: none"><li>i) aan het criterium van bijzonder verpakkingsvoorschrift "r", voor zover van toepassing, is voldaan; of</li><li>ii) in alle andere gevallen aan bovengenoemd criterium is voldaan.</li></ul> <p>Voor onder hoge druk vloeibaar gemaakte gassen en gasmengsels, waarvoor geen relevante gegevens beschikbaar zijn:</p> $FR = 8,5 \times 10^{-4} \times d_q \times P_h$		

waarbij FR= maximale vullingsgraad

$d_g$  = dichtheid van het gas (bij 15 °C, 1 bar) (in kg/m<sup>3</sup>)

$P_h$  =minimale beproevingsdruk (in bar)

Indien de dichtheid van het gas niet bekend is, moet de maximale vullingsgraad als volgt worden bepaald:

$$FR = \frac{P_h \times MM \times 10^{-3}}{R \times 338}$$

waarbij FR = maximale vullingsgraad

$P_h$  = minimale beproevingsdruk (in bar)

MM = moleculaire massa (in g/mol)

$R = 8,31451 \times 10^{-2} \text{ bar.l.mol}^{-1}\text{m.K}^{-1}$  (gasconstante).

Voor gasmengsels moet de gemiddelde moleculaire massa worden genomen, rekening houdend met de volumetrische concentraties van de afzonderlijke componenten;

- c) Voor onder lage druk vloeibaar gemaakte gassen moet de maximale massa van de inhoud per liter waterinhoud gelijk zijn aan 0,95 maal de dichtheid van de vloeibare fase bij 50 °C; bovendien mag de vloeibare fase de drukhouder bij een temperatuur tot ten hoogste 60 °C niet geheel vullen. De beproevingsdruk van de drukhouder moet ten minste gelijk zijn aan de dampdruk (absoluut) van de vloeistof bij 65 °C, minus 100 kPa (1bar).

Voor onder lage druk vloeibaar gemaakte gassen en gasmengsels, waarvoor geen relevante gegevens beschikbaar zijn, moet de maximale vullingsgraad als volgt worden bepaald:

$$FR = (0,0032 \times BP - 0,24) d_1$$

waarbij FR = maximale vullingsgraad

BP = kookpunt (in Kelvin)

$d_1$  = dichtheid van de vloeistof bij het kookpunt (in kg/l)

- d) Voor UN 1001 acetyleen, opgelost, en UN 3374 acetyleen, oplosmiddelvrij, zie (10), bijzondere verpakkingsbepaling "p".
- (6) Een andere beproevingsdruk en vullingsgraad mag worden gebruikt, onder voorwaarde dat zij voldoen aan de in de paragrafen (4) en (5) hierboven genoemde algemene voorschriften;
- (7) a) Het vullen van drukhouders mag alleen worden uitgevoerd door gekwalificeerd personeel in speciaal toegeruste centra onder gebruikmaking van geschikte procedures.

De procedures moeten de volgende controles omvatten:

- overeenstemming van de houders en toebehoren met de voorschriften;
- compatibiliteit van de houders en toebehoren met het te vervoeren product;
- afwezigheid van beschadiging die invloed zou kunnen hebben op de veiligheid;
- aanhouden van de vullingsgraad of vuldruk, al naar gelang;
- voorgeschreven kenmerken en aanduidingen.

b) LPG bedoeld om in flessen te worden gevuld moet van hoge kwaliteit zijn; deze voorwaarde wordt geacht te zijn vervuld indien deze LPG voldoet aan de beperkingen voor bijtende werking als vastgelegd in ISO 9162:1989.

#### Periodieke onderzoeken

- (8) Hervulbare drukhouders moeten worden onderworpen aan periodieke onderzoeken volgens de voorschriften van 6.2.1.6 resp. 6.2.3.5.
- (9) Indien bijzondere bepalingen voor bepaalde stoffen niet in de tabellen hieronder voorkomen, moeten periodieke onderzoeken worden uitgevoerd:
- a) elke 5 jaar in het geval van drukhouders, bestemd voor het vervoer van gassen van de classificatiecodes 1T, 1TF, 1TO, 1TC, 1TFC, 1TOC, 2T, 2TO, 2TF, 2TC, 2TFC, 2TOC, 4A, 4F en 4TC;

- b) elke 5 jaar in het geval van drukhouders bestemd voor het vervoer van stoffen van andere klassen;
- c) elke 10 jaar in het geval van drukhouders, bestemd voor het vervoer van gasen van de classificatiecodes 1A, 1O, 1F, 2A, 2O en 2F.

In afwijking van deze paragraaf moeten de periodieke beproevingen van drukhouders van composietmateriaal worden uitgevoerd na verloop van termijnen, vastgesteld door de bevoegde autoriteit of de door die autoriteit aangewezen instantie die de typegoedkeuring heeft afgegeven.

#### Bijzondere verpakkingsvoorschriften

##### (10) **Materiaalcompatibiliteit**

- a: Drukhouders van een aluminiumlegering mogen niet worden gebruikt.
- b: Koperen afsluiters mogen niet worden gebruikt.
- c: Delen van metaal, die met de inhoud in contact komen, mogen ten hoogste 65% koper bevatten.
- d: Indien stalen drukhouders worden gebruikt, zijn alleen die drukhouders toegestaan die voorzien zijn van het merkteken "H" overeenkomstig 6.2.2.7.4 p).

##### **Voorschriften voor giftige stoffen met een LC<sub>50</sub>-waarde minder dan of gelijk aan 200 ml/m<sup>3</sup> (ppm)**

- k: Uitlopen van afsluitventielen moeten zijn voorzien van drukbestendige, gasdichte stoppen of doppen die zijn voorzien van schroefdraad die past bij die van de uitlopen van de afsluitventielen en die zijn vervaardigd van een materiaal dat niet door de inhoud van de drukhouder kan worden aangetast.

Elke fles in een batterij moet zijn uitgerust met een eigen afsluiter, die tijdens het vervoer gesloten moet zijn. Na het vullen moet de verzamelleiding worden leeggemaakt, gereinigd en afgedicht worden.

Flessenbatterijen die UN 1045 fluor, samengeperst, bevatten mogen zijn uitgerust met scheidingsventielen op groepen van flessen met een totale waterinhoud van ten hoogste 150 liter, in plaats van scheidingsventielen op elke fles.

Flessen en afzonderlijke flessen in een batterij moeten een beproevingsdruk bezitten hoger dan of gelijk aan 200 bar en een minimumwanddikte van 3,5 mm voor aluminium legeringen of 2 mm voor staal. Afzonderlijke flessen die niet aan dit voorschrift voldoen, moeten worden vervoerd in een stijve buitenverpakking die de fles en de armaturen daarvan voldoende beschermt en die voldoet aan het prestatieniveau voor verpakkingsgroep I. Drukvlaten moeten een minimale wanddikte bezitten zoals vastgelegd door de bevoegde autoriteit.

Drukhouders mogen niet voorzien worden van een drukontlastingsinrichting

De maximale waterinhoud van flessen en afzonderlijke flessen in een batterij moet worden beperkt tot 85 liter.

Elk afsluitventiel moet in staat zijn om bestand te zijn tegen de beproevingsdruk van de drukhouder en moet rechtstreeks met de drukhouder zijn verbonden door een tapse schroefdraad of op een andere wijze die voldoet aan de voorschriften van ISO 10692-2:2001.

Elk afsluitventiel moet hetzij van het pakkingloze type zijn met een niet-geperforeerd diafragma, hetzij van een type dat lekkage door of langs de pakking verhindert.

Vervoer in capsules is niet toegestaan.

Elke drukhouder moet na het vullen op lekkage beproefd worden.

##### **Voorschriften voor specifieke gasen**

- l: UN 1040 Ethyleenoxide mag ook worden verpakt in hermetisch afgedichte glazen of metalen binnenverpakkingen, die op afdoende wijze door middel van opvulmateriaal in kartonnen, houten of metalen kisten of dozen worden beschermd en voldoen aan het prestatieniveau voor verpakkingsgroep I.

De maximaal toegestane hoeveelheid in elke glazen binnenverpakking is 30 g en de maximaal toegestane hoeveelheid in elke metalen binnenverpakking is 200 g. Na het vullen moet van elke binnenverpakking vastgesteld worden of deze lekvrij is door de binnenverpakking in een warmwaterbad te plaatsen bij een temperatuur en gedurende voldoende lange tijd om te waarborgen dat een inwendige druk bereikt wordt, die gelijk is aan de dampdruk van ethyleenoxide bij 55 °C. De grootste netto massa in een buitenverpakking mag niet meer bedragen dan 2,5 kg.

m: Drukhouders moeten worden gevuld tot een bedrijfsdruk van ten hoogste 5 bar.

n: Flessen en afzonderlijke flessen in een batterij mogen niet meer dan 5 kg van het gas bevatten. Indien batterijen die UN 1045 fluor, samengeperst, bevatten, in groepen flessen zijn verdeeld overeenkomstig bijzonder verpakkingsvoorschrift "k", dan mag elke groep niet meer dan 5 kg van het gas bevatten.

o: In geen geval mag de in de tabellen aangegeven bedrijfsdruk of vullingsgraad overschreden worden.

p: Voor UN 1001 acetyleen, opgelost en UN 3374 acetyleen, oplosmiddelvrij: Flessen moeten worden gevuld met een homogeen, monolithisch, poreus materiaal; de bedrijfsdruk en de hoeveelheid acetyleen mogen niet meer bedragen dan de in de toelating of in ISO-norm 38071:2000 of ISO-norm 3807-2:2000 voorgeschreven waarden, al naar gelang.

Voor UN 1001 acetyleen, opgelost: Flessen moeten een hoeveelheid aceton of geschikt oplosmiddel bevatten zoals gespecificeerd in de toelating (zie ISO-norm 3807-1:2000 of ISO-norm 3807-2:2000 al naar gelang); flessen voorzien van drukontlastingsinrichtingen of die middels een verzamelleiding gekoppeld zijn, moeten verticaal vervoerd worden.

Een andere mogelijkheid voor UN 1001 acetyleen, opgelost, is: Flessen die geen UN-drukhouders zijn, mogen worden gevuld met een niet-monolithisch, poreus materiaal; de bedrijfsdruk, de hoeveelheid acetyleen en de hoeveelheid oplosmiddel mogen niet meer bedragen dan de in de toelating voorgeschreven waarden. De maximale termijn tussen de periodieke onderzoeken van de flessen mag niet meer bedragen dan vijf jaar.

Een beproevingsdruk van 52 bar moet alleen worden toegepast op flessen die voldoen aan ISO-norm 3807-2:2000.

q: Uitlopen van afsluiters van drukkouders bestemd voor het vervoer van pyrofore gassen of van brandbare gasmengsels met meer dan 1% pyrofore bestanddelen, moeten van gasdichte stoppen of doppen zijn voorzien, die moeten zijn vervaardigd van materiaal dat niet door de inhoud van de drukhouder aangetast kan worden. Indien deze drukkouders door middel van een verzamelleiding een batterij vormen, moet elk van de drukkouders voorzien zijn van een afzonderlijk afsluitventiel dat tijdens het vervoer gesloten moet zijn en de uitloop van de afsluiter van de verzamelleiding moet voorzien zijn van een drukbestendige gasdichte stop of dop. Gasdichte blindstoppen of doppen moeten zijn voorzien van schroefdraad die past bij die van de uitloop van de afsluitventielen. Vervoer in capsules is niet toegestaan.

r: De vullingsgraad van dit gas moet zodanig worden beperkt dat de druk, indien volledige ontleding optreedt, twee derde van de proefdruk van de drukhouder niet overschrijdt.

ra: Dit gas mag ook in capsules worden verpakt onder de volgende voorwaarden:

- a) De gasmassa mag niet meer bedragen dan 150 g per capsule;
- b) De capsules moeten vrij zijn van defecten die de sterkte kunnen schaden;
- c) De dichtheid van de sluiting moet worden gewaarborgd door een aanvullende voorziening (dop, kroonkurk, zegel, band, enz.) die in staat is elke lekkage van de sluiting tijdens het vervoer te verhinderen;
- d) De capsules moeten worden geplaatst in een buitenverpakking van voldoende sterkte. Een collo mag niet meer wegen dan 75 kg.

s: Drukhouders van een aluminiumlegering moeten zijn:

- uitgerust met uitsluitend messing of roestvast stalen afsluitventielen; en
- gereinigd met het oog op verontreiniging door koolwaterstoffen en niet verontreinigd zijn met olie. UN-drukhouders moeten worden gereinigd volgens ISO-norm 11621:1997.

ta: (*gereserveerd*)

#### **Periodiek onderzoek**

u: De termijn tussen de periodieke beproevingen mag voor drухouders van aluminiumlegeringen naar 10 jaar worden uitgebreid. Deze afwijking mag alleen worden toegepast op UN-drukhouders, indien de legering van de drukhouder onderworpen is aan spanningscorrosiebeproeving zoals gespecificeerd in ISO-norm 7866:2012.

ua: De termijn tussen de periodieke beproevingen mag voor flessen en flessenbatterijen van aluminiumlegeringen naar 15 jaar worden uitgebreid mits de voorschriften van paragraaf (13) van deze verpakkingeninstructie worden toegepast. Dit geldt evenwel niet voor flessen die zijn gemaakt van aluminiumlegering AA 6351. Voor mengsels mag dit voorschrift "ua" worden toegepast onder voorwaarde dat in tabel 1 of 2 "ua" is toegewezen aan elk afzonderlijk gas in het mengsel.

v: (1) De termijn tussen onderzoeken voor stalen flessen, met uitzondering van hervulbare stalen flessen voor de UN-nummers 1011, 1075, 1965, 1969 of 1978, mag worden verhoogd tot 15 jaar:

- a) met de instemming van de bevoegde autoriteit(en) van het/de land(en) waar het periodiek onderzoek en het vervoer plaatsvinden; en
- b) in overeenstemming met de voorschriften van een technisch reglement of een norm, erkend door de bevoegde autoriteit.

(2) Voor hervulbare gelaste stalen flessen voor de UN-nummers 1011, 1075, 1965, 1969 of 1978 mag de termijn worden verhoogd tot 15 jaar, indien de bepalingen van paragraaf (12) van deze verpakkingeninstructie worden toegepast.

va: Voor naadloze stalen flessen uitgerust met restdrukventielen (zie opmerking hieronder) die zijn ontworpen en beproefd overeenkomstig EN ISO 15996:2005 + A1:2007 en voor batterijen van naadloze stalen flessen uitgerust met een of meer hoofdafsluiters met een restdrukkinrichting, beproefd overeenkomstig EN ISO 15996:2005 + A1:2007, mag de termijn tussen de periodieke beproevingen worden uitgebreid naar 15 jaar mits de voorschriften van paragraaf (13) van deze verpakkingeninstructie worden toegepast. Voor mengsels mag dit voorschrift "va" worden toegepast onder voorwaarde dat in tabel 1 of 2 "va" is toegewezen aan elk gas in het mengsel.

**OPMERKING:** Een "restdrukventiel" is een sluiting waarin een restdrukkinrichting is opgenomen die het binnendringen van verontreiniging voorkomt door een positieve differentieel te handhaven tussen de druk in de fles en de ventielopening. Om te voorkomen dat vloeistoffen vanaf een bron met hogere druk in de fles terugstromen moet een terugslagklepfunctie hetzij in de restdrukkinrichting worden opgenomen of zich als optionele aanvullende inrichting in de flesafsluiter bevinden, zoals een regelaar."

#### **Voorschriften voor N.E.G.-posities en voor mengsels**

z: De materialen waarvan de drухouders en hun uitrustingsdelen zijn vervaardigd, moeten compatibel zijn ten opzichte van de inhoud en mogen daarmee niet reageren zodat schadelijke of gevaarlijke verbindingen gevormd kunnen worden.

De beproevingsdruk en de vullingsgraad moeten berekend worden volgens de toepasselijke voorschriften van (5).

Giftige stoffen met een LC<sub>50</sub>-waarde lager dan of gelijk aan 200 ml/m<sup>3</sup> mogen niet worden vervoerd in grote cilinders, drukvaten of MEGC's en moeten voldoen aan bijzonder verpakkingvoorschrift "k". UN 1975 mengsel van stikstofmonoxide en distikstoftetroxide mag echter worden vervoerd in drukvaten.

Drukhouders die pyrofore gassen of brandbare mengsels van gassen met meer dan 1% pyrofore verbindingen bevatten, moeten voldoen aan de voorschriften van bijzondere verpakkingsschrift "q".

De noodzakelijke maatregelen moeten zijn getroffen ter verhindering van gevaarlijke reacties (bv. polymerisatie of ontleding) tijdens het vervoer. Zo nodig moet een stabilisator of een inhibitor zijn toegevoegd.

Mengsels die UN 1911 diboraan bevatten, moeten worden gevuld tot een zodanige druk dat, indien volledige ontleding van het diboraan optreedt, 2/3 van de beproevingsdruk van de drukhouder niet overschreden zal worden.

Mengsels die UN 2192 germaanwaterstof bevatten, - behalve mengsels met ten hoogste 35% germaanwaterstof in waterstof of stikstof of ten hoogste 28% germaanwaterstof in helium of argon - , moeten worden gevuld tot een druk die zo hoog is dat, indien volledige ontleding van de germaanwaterstof plaatsvindt, twee derde van de proefdruk niet wordt overschreden.

**Voorschriften voor stoffen die niet onder klasse 2 vallen**

ab: Drukhouders moeten aan de volgende voorwaarden voldoen:

- i) De proefpersing moet een onderzoek naar de binnenzijde van de drukkouders en controle van de toebehoren omvatten;
- ii) Bovendien moet iedere twee jaar de corrosiebestendigheid gecontroleerd worden door middel van geschikte instrumenten (bijv. ultrasone golven) en moet de toestand van de toebehoren gecontroleerd worden;
- iii) De wanddikte mag niet minder zijn dan 3 mm.

ac: Beproevingen en onderzoeken moeten uitgevoerd worden onder toezicht van een deskundige, erkend door de bevoegde autoriteit.

ad: Drukhouders moeten aan de volgende voorwaarden voldoen:

- i) Drukhouders moeten ontworpen zijn voor een druk van ten minste 2,1 MPa (21 bar) (overdruk).
- ii) Naast de merktekens voor hervulbare houders moeten de drukkouders zijn voorzien van de volgende bijzonderheden in duidelijk leesbare en duurzame tekens:
  - Het UN-nummer en de juiste vervoersnaam van de stof volgens 3.1.2;
  - De maximaal toegestane massa wanneer de houder gevuld is en de eigen massa van de drukhouder, met inbegrip van tijdens het vullen aangebrachte toebehoren, of de bruto massa.

(11) Aan de voorschriften van deze verpakkingeninstructie die van toepassing zijn wordt geacht te zijn voldaan, indien de volgende desbetreffende normen worden toegepast:

Van toepassing zijnde voorschriften	Verwijzing	Titel van het document
(7)	EN 1919:2000	Verplaatsbare gasflessen – Gasflessen voor vloeibaar gemaakte gassen (met uitzondering van acetyleen en LPG) – Inspectie op het ogenblik van vullen
(7)	EN 1920:2000	Verplaatsbare gasflessen – Gasflessen voor samengeperste gasvormige gassen (exclusief acetyleen) – Inspectie op het ogenblik van vullen
(7)	EN 13365:2002 + A1:2005	Verplaatsbare gasflessen – Flessenbundels voor permanente en vloeibare gassen (uitgezonderd acetyleen) – Inspectie tijdens het vullen
(7)	EN 1439:2008 (behalve 3.5 en Bijlage G)	LPG uitrusting en toebehoren - Procedure voor de controle voor, tijdens en na het vullen
(7)	EN 14794:2005	LPG uitrusting en toebehoren - Verplaatsbare hervulbare aluminium gasflessen voor vloeibaar gas (LPG) - Procedure voor de controle voor, tijdens en na het vullen
(10)(p)	EN 12755:2000	Verplaatsbare gasflessen - Afvulvoorwaarden voor acetyleenbundels
(10)(p)	EN ISO 11372:2011	Gasflessen – Acetyleenflessen – Afvulvoorwaarden en afvulininspectie (ISO 11372:2010)
(10)(p)	EN ISO 13088:2012	Gasflessen – Acetyleenbundels – Afvulvoorwaarden en afvulininspectie (ISO 13088:2011)

- (12) Een termijn van 15 jaar voor het periodiek onderzoek van hervulbare gelaste stalen flessen kan in overeenstemming met verpakkingsbepaling v (2) van paragraaf (10) worden toegelaten, indien de volgende bepalingen worden toegepast.

### 1. Algemene bepalingen

- 1.1 De bevoegde autoriteit mag voor de toepassing van deze sectie haar taken en verplichtingen niet delegeren aan Xb-instanties (onderzoeksinstanties van type B) of IS-instanties (interne inspectiediensten).
- 1.2 De eigenaar van de flessen moet een aanvraag indienen bij de bevoegde autoriteit om de termijn van 15 jaar toe te laten en moet aantonen dat voldaan is aan de voorschriften van de subparagrafen 2, 3 en 4.
- 1.3 Flessen vervaardigd na 1 januari 1999 moeten in overeenstemming met de volgende normen zijn vervaardigd:
- EN 1442; of
  - EN 13322-1; of
  - Bijlage I, delen 1 t/m 3 bij de Richtlijn van de Raad 84/527/EEG<sup>a</sup> zoals van toepassing overeenkomstig de tabel in 6.2.4 van het RID.

Voor andere flessen, vervaardigd vóór 1 januari 2009 in overeenstemming met het RID overeenkomstig een technisch reglement aanvaard door de nationale bevoegde autoriteit, mag een termijn van 15 jaar worden geaccepteerd, indien de veiligheid ervan gelijkwaardig is aan de bepalingen van het RID zoals van toepassing op het moment van de aanvraag.

- 1.4 De eigenaar moet gedocumenteerd bewijsmateriaal aan de bevoegde autoriteit overleggen waardoor wordt aangetoond dat de flessen voldoen aan de bepalingen van subparagraaf 1.3. De bevoegde autoriteit moet controleren of aan deze voorwaarden is voldaan.
- 1.5 De bevoegde autoriteit moet nagaan of aan de bepalingen van de subparagrafen 2 en 3 is voldaan en of zij correct zijn toegepast. Als aan alle bepalingen is voldaan, moet zij de termijn van 15 jaar voor de flessen goedkeuren. In deze goedkeuring moet het type fles (zoals aangegeven in de typegoedkeuring) of een groep van flessen (zie de Opmerking) die onder deze goedkeuring vallen duidelijk zijn geïdentificeerd. De goedkeuring moet worden afgeleverd aan de eigenaar; de bevoegde autoriteit moet een kopie bewaren. De eigenaar moet de documenten bewaren zo lang als een termijn van 15 jaar voor de flessen is toegelaten.

**Opmerking:** Een groep van flessen wordt gedefinieerd op grond van de data van productie van identieke flessen binnen een bepaalde periode, gedurende welke de bepalingen van het RID die van toepassing zijn en van het technische reglement dat door de bevoegde autoriteit is aanvaard, niet zijn gewijzigd wat betreft hun technische inhoud. Voorbeeld: Flessen van identiek ontwerp en identieke inhoud, die zijn vervaardigd overeenkomstig de bepalingen van het RID zoals van toepassing tussen 1 januari 1985 en 31 december 1988 gecombineerd met een technisch reglement aanvaard door de bevoegde autoriteit van toepassing gedurende dezelfde periode, zijn een groep in de zin van de bepalingen van deze paragraaf.

<sup>a</sup> Richtlijn van de Raad betreffende de onderlinge aanpassing van de wetgevingen van de lidstaten die betrekking hebben op gelaste gasflessen van ongelegeerd staal, gepubliceerd in het Publicatieblad van de Europese Gemeenschappen, nr. L 300 van 19 november 1984.



1.6 De bevoegde autoriteit moet toezicht houden op de eigenaar van de flessen wat betreft de naleving van de bepalingen van het RID en de goedkeuring, al naar gelang, maar ten minste elke drie jaar of indien wijzigingen in de procedures worden ingevoerd.

## 2. Operationele bepalingen

2.1 Flessen waarvoor een termijn van 15 jaar voor het periodiek onderzoek is toegelaten, mogen uitsluitend worden gevuld in vulcentra die een gedocumenteerd kwaliteitssysteem toepassen om te waarborgen dat aan alle bepalingen van paragraaf (7) van de verpakkingeninstructie en aan de vereisten en verantwoordelijkheden uit EN 1439:2008 is voldaan en dat zij op correcte wijze worden toegepast.

2.2 De bevoegde autoriteit moet verifiëren of aan deze voorschriften is voldaan en dit in voorkomend geval, maar ten minste elke 3 jaar of indien wijzigingen in de procedures zijn ingevoerd, controleren.

2.3 De eigenaar moet aan de bevoegde autoriteit gedocumenteerd bewijsmateriaal verschaffen om aan te tonen dat het vulcentrum voldoet aan de bepalingen van subparagraaf 2.1.

2.4 Indien een vulcentrum gelegen is in een andere RID-Verdragsstaat, moet de eigenaar aanvullend bewijsmateriaal verschaffen om aan te tonen dat het vulcentrum dienovereenkomstig door de bevoegde autoriteit van de RID-Verdragsstaat wordt gecontroleerd.

2.5 Teneinde inwendige corrosie te voorkomen, mogen uitsluitend gassen van hoge kwaliteit met zeer lage mogelijkheden tot contaminatie in de flessen worden gevuld. Hieraan wordt geacht te zijn voldaan, indien de gassen voldoen aan de beperkingen voor bijtende werking als vastgelegd in ISO 9162:1989.

## 3. Bepalingen voor de kwalificatie en het periodiek onderzoek

3.1 Flessen van een type of groep die reeds in gebruik zijn, waarvoor een termijn van 15 jaar is toegelaten en waarop de termijn van 15 jaar is toegepast, moeten worden onderworpen aan een periodiek onderzoek overeenkomstig 6.2.3.5.

**Opmerking:** Wat betreft de definitie van een groep van flessen, zie de Opmerking bij subparagraaf 1.5.

3.2 Indien een fles met een termijn van 15 jaar de hydraulische proefpersing tijdens een periodiek onderzoek niet doorstaat, bijv. door te barsten of door lekkage, moet de eigenaar een onderzoek instellen naar de oorzaak van het defect en hierover een rapport opmaken en nagaan of andere flessen (bijv. van hetzelfde type of dezelfde groep) aangetast zijn. In het laatste geval moet de eigenaar de bevoegde autoriteit informeren. De bevoegde autoriteit moet dan besluiten tot geschikte maatregelen en de bevoegde autoriteiten bij alle andere RID-Verdragsstaten dienovereenkomstig inlichten.

3.3 Indien inwendige corrosie zoals gedefinieerd in de toegepaste norm (zie subparagraaf 1.3) is ontdekt, moet de fles aan het gebruik worden onttrokken en mag geen verdere periode voor het vullen en het vervoer worden toegelaten.

3.4 Flessen waarvoor een tijdsduur van 15 jaar is toegelaten, mogen alleen worden uitgerust met afsluiters die zijn ontworpen en vervaardigd voor een gebruiksduur van ten minste 15 jaar overeenkomstig EN 13152:2001 + A1:2003, EN 13153:2001 + A1:2003, EN ISO 14245:2010 of EN ISO 15995:2010. Na een periodiek onderzoek moet een nieuwe afsluiter op de fles worden gemonteerd, behalve in het geval van met de hand bediende afsluiters, die zijn gereviseerd of

P200	VERPAKKINGSINSTRUCTIE (vervolg)	P200
<p>onderzocht overeenkomstig EN 14912:2005; deze mogen opnieuw worden gemonteerd, indien zij geschikt zijn voor een gebruiksperiode van nog eens 15 jaar. Revisie of onderzoek mag alleen worden uitgevoerd door de fabrikant van de afsluiters of overeenkomstig zijn technische instructie door een onderneming die gekwalificeerd is voor dit werk en die functioneert volgens een gedocumenteerd kwaliteitssysteem.</p>		
<p><b>4. Kenmerking</b></p>		
<p>Flessen waarvoor een termijn van 15 jaar voor het periodieke onderzoek is toegelaten overeenkomstig deze paragraaf moeten bovendien duidelijk en leesbaar van het kenmerk "P15Y" zijn voorzien. Deze kenmerking moet worden verwijderd indien de fles niet langer voor een termijn van 15 jaar is toegelaten.</p>		
<p><i><b>Opmerking:</b> Deze kenmerking is niet van toepassing op flessen die zijn onderworpen aan het overgangsvoorschrift in 1.6.2.9, 1.6.2.10 of aan de bepalingen van de bijzondere verpakkingsbepaling v(1) van paragraaf (10) van deze verpakkingsinstructie.</i></p>		
<p>(13) Een termijn van 15 jaar voor het periodiek onderzoek van naadloze flessen en flessenbatterijen van staal en aluminiumlegeringen kan in overeenstemming met bijzondere verpakkingsinstructies ua of va van paragraaf (10) worden toegelaten, mits aan de volgende voorwaarden is voldaan:</p>		
<p><b>1. Algemene bepalingen</b></p>		
<p>1.1 De bevoegde autoriteit mag voor de toepassing van deze paragraaf haar taken en verplichtingen niet delegeren aan Xb-instanties (onderzoeksinstanties van type B) of IS-instanties (interne inspectiediensten).</p>		
<p>1.2 De eigenaar van de flessen of flessenbatterijen moet een aanvraag indienen bij de bevoegde autoriteit om de termijn van 15 jaar toe te laten en moet aantonen dat voldaan is aan de voorschriften van de subparagrafen 2, 3 en 4.</p>		
<p>1.3 Flessen vervaardigd na 1 januari 1999 moeten in overeenstemming met een van de volgende normen zijn vervaardigd:</p> <ul style="list-style-type: none"> <li>- EN 1964-1 of EN 1964-2; of</li> <li>- EN 1975; of</li> <li>- EN ISO 9809-1 of EN ISO 9802-2; of</li> <li>- EN ISO 7866; of</li> <li>- Bijlage I, delen 1 t/m 3 bij Richtlijn 84/527/EEG<sup>b</sup> en Richtlijn 84/526/EEG van de Raad<sup>c</sup></li> </ul>		
<p>zoals van toepassing ten tijde van de vervaardiging (zie ook de tabel in 6.2.4.1).</p>		
<p>Voor andere flessen, vervaardigd vóór 1 januari 2009 in overeenstemming met het RID overeenkomstig een technisch reglement aanvaard door de nationale bevoegde autoriteit, mag voor het periodiek onderzoek een termijn van 15 jaar worden geaccepteerd, indien de veiligheid ervan gelijkwaardig is aan de bepalingen van het RID zoals van toepassing op het moment van de aanvraag.</p>		

<sup>b</sup> Richtlijn van de Raad betreffende de onderlinge aanpassing van de wetgevingen van de lidstaten die betrekking hebben op gelaste gasflessen van ongelegeerd staal, gepubliceerd in het Publicatieblad van de Europese Gemeenschappen, nr. L 300 van 19 november 1984.

<sup>c</sup> Richtlijn van de Raad betreffende de onderlinge aanpassing van de wetgevingen der Lid-Staten inzake naadloze gasflessen van niet-gelegeerd aluminium en van een aluminiumlegering, gepubliceerd in het Publicatieblad van de Europese Gemeenschappen nr. L 300 van 19 november 1984.

**Opmerking:** Aan deze bepaling wordt geacht te zijn voldaan als de fles is herbeoordeeld overeenkomstig de procedure voor herbeoordeling van de conformiteit beschreven in bijlage III van Richtlijn 201/35/EU van 16 juni 2010 of bijlage IV, deel II, van Richtlijn 1999/36/EG van 29 april 1999.

Voor flessen en flessenbatterijen gekenmerkt met het in 6.2.2.7.2 a) gespecificeerde verpakkingssymbool van de VN wordt een termijn van 15 jaar voor het periodiek onderzoek niet toegestaan.

- 1.4 Flessenbatterijen moeten zodanig worden geconstrueerd dat het contact tussen de flessen langs hun de lengteas niet leidt tot uitwendige corrosie. De steunen en de beugels die de flessen op hun plaats houden zijn zodanig dat het risico van corrosie van de flessen minimaal is. Schokdempend materiaal voor gebruik in de steunen is alleen toegestaan als het is behandeld ter preventie van waterabsorptie. Voorbeelden van geschikte materialen zijn waterbestendig riemwerk en rubber.
- 1.5 De eigenaar moet gedocumenteerd bewijsmateriaal aan de bevoegde autoriteit overleggen waardoor wordt aangetoond dat de flessen voldoen aan de bepalingen van subparagraaf 1.3. De bevoegde autoriteit moet controleren of aan deze voorwaarden is voldaan.
- 1.6 De bevoegde autoriteit moet nagaan of aan de bepalingen van de subparagrafen 2 en 3 is voldaan en of zij correct zijn toegepast. Als aan alle bepalingen is voldaan, moet zij de termijn van 15 jaar voor periodiek onderzoek van de flessen of flessenbatterijen goedkeuren. In deze goedkeuring moet een groep van flessen (zie de opmerking hieronder) die onder deze goedkeuring valt, duidelijk zijn geïdentificeerd. De goedkeuring moet worden afgeleverd aan de eigenaar; de bevoegde autoriteit moet een kopie bewaren. De eigenaar moet de documenten bewaren zo lang als een termijn van 15 jaar voor de flessen is toegelaten.

**Opmerking:** Een groep van flessen wordt gedefinieerd op grond van de data van productie van identieke flessen binnen een bepaalde periode, gedurende welke de bepalingen van het RID die van toepassing zijn en van het technische reglement dat door de bevoegde autoriteit is aanvaard, niet zijn gewijzigd wat betreft hun technische inhoud. Voorbeeld: flessen van identiek ontwerp en identieke inhoud, die zijn vervaardigd overeenkomstig de bepalingen van het RID zoals van toepassing tussen 1 januari 1985 en 31 december 1988 gecombineerd met een technisch reglement aanvaard door de bevoegde autoriteit van toepassing gedurende dezelfde periode, zijn een groep in de zin van de bepalingen van deze paragraaf.

- 1.7 De eigenaar moet naleving van de bepalingen van het RID en de goedkeuring, al naar gelang, waarborgen en hiervan op verzoek doch ten minste elke drie jaar of wanneer significante wijzigingen in de procedures worden ingevoerd, bewijs overleggen aan de bevoegde autoriteit.

## 2. Operationele bepalingen

- 2.1 Flessen of flessenbatterijen waarvoor een termijn van 15 jaar voor het periodiek onderzoek is toegelaten, mogen uitsluitend worden gevuld in vulcentra die een gedocumenteerd en gecertificeerd kwaliteitssysteem toepassen om te waarborgen dat aan alle bepalingen van paragraaf 7) van deze verpakkingeninstructie en aan de vereisten en verantwoordelijkheden uit EN 1919:2000, EN 1920:2000 of EN 13365:2002, naargelang van toepassing, is voldaan en dat zij op correcte wijze worden toegepast. Het kwaliteitssysteem, overeenkomstig ISO 9000 (reeks) of een daaraan gelijkwaardige norm, moet zijn gecertificeerd door een onafhankelijke en geaccrediteerde instelling

die door de bevoegde autoriteit is erkend. Dit omvat ook de procedures voor inspecties voor en na het vullen en het afvulproces voor flessen, flessenbatterijen en afsluiters.

2.2 Flessen en flessenbatterijen van aluminiumlegeringen zonder restdrukventiel waarvoor een termijn van 15 jaar voor het periodiek onderzoek is toegelaten, moeten voor het afvullen steeds worden gecontroleerd in overeenstemming met een gedocumenteerde procedure die in ieder geval het volgende behelst:

- Open de flesafsluiter of de hoofdafsluiter van de flessenbatterij ter controle op restdruk;
- Als er gas vrijkomt, mag de fles of flessenbatterij worden gevuld;
- Als er geen gas vrijkomt, moet het inwendige van de fles of flessenbatterij worden gecontroleerd op verontreiniging;
- Als er geen verontreiniging wordt aangetroffen mag de fles of flessenbatterij worden gevuld;
- Als er wel verontreiniging wordt aangetroffen moeten maatregelen worden genomen om die ongedaan te maken.

2.3 Naadloze stalen flessen voorzien van een restdrukventiel en naadloze stalen flessenbatterijen voorzien van een of meer hoofdafsluiters met een restdrukkinrichting waarvoor een termijn van 15 jaar is toegelaten voor het periodiek onderzoek moeten voorafgaand aan het afvullen steeds worden gecontroleerd in overeenstemming met een gedocumenteerde procedure die in ieder geval het volgende behelst:

- Open de flesafsluiter of de hoofdafsluiter van de flessenbatterij ter controle op resddruk;
- Als er gas vrijkomt, mag de fles of de flessenbatterij worden gevuld;
- Als er geen gas vrijkomt, moet het functioneren van de restdrukkinrichting worden gecontroleerd;
- Als uit die controle blijkt dat de restdrukkinrichting de druk heeft vastgehouden, mag de fles of de flessenbatterij worden gevuld;
- Als uit de controle blijkt dat de restdrukkinrichting de druk niet heeft vastgehouden, moet het inwendige van de fles of de flessenbatterij worden gecontroleerd op verontreiniging:
  - Als er geen verontreiniging wordt aangetroffen mag de fles of flessenbatterij worden gevuld nadat de restdrukkinrichting is gerepareerd of vervangen;
  - Als er wel verontreiniging wordt aangetroffen moeten maatregelen worden genomen om die ongedaan te maken.

2.4 Ter preventie van inwendige corrosie mogen flessen of flessenbatterijen uitsluitend worden gevuld met hoogwaardige gassen die een zeer laag verontreinigingsrisico met zich meebrengen. Aan deze voorwaarde wordt geacht te zijn voldaan als de compatibiliteit van de gassen/materialen aanvaardbaar is overeenkomstig EN ISO 11114-1:2012 en EN 11114-2:2013 en de kwaliteit van het gas voldoet aan de specificaties van EN ISO 14175:2008 of, voor gassen die niet onder de norm vallen, aan een minimale zuiverheid van 99,5 vol-% en een maximaal vochtgehalte van 40 ml/m<sup>3</sup> (ppm). Voor stikstofoxide geldt een minimale zuiverheid van 98 vol-% en een maximaal vochtgehalte van 70 ml/m<sup>3</sup> (ppm).

2.5 De eigenaar moet naleving van de voorschriften van 2.1 tot en met 2.4 waarborgen en hiervan op verzoek doch ten minste elke drie jaar of wanneer significante wijzigingen in de procedures worden ingevoerd, gedocumenteerd bewijsmateriaal overleggen aan de bevoegde autoriteit.

2.6 Indien een vulcentrum gelegen is in een andere RID-Verdragsstaat, moet de eigenaar aanvullend gedocumenteerd bewijsmateriaal verschaffen aan de bevoegde autoriteit om aan te tonen dat het vulcentrum dienovereenkomstig door de bevoegde autoriteit van die RID-Verdragsstaat wordt

gecontroleerd. Zie ook 1.2.

### 3. Bepalingen voor de kwalificatie en het periodiek onderzoek

3.1 Voor flessen en flessenbatterijen die reeds in gebruik zijn en ten aanzien waarvan de voorwaarden van subparagraaf 2 sinds het meest recente naar tevredenheid van de bevoegde autoriteit uitgevoerde periodiek onderzoek zijn vervuld, mag de termijn worden uitgebreid tot 15 jaar vanaf de datum van het meest recente periodiek onderzoek. In andere gevallen wordt de termijn van 10 in 15 jaar gewijzigd op het moment van het periodiek onderzoek. In het rapport van het periodiek onderzoek moet worden vermeld dat de betreffende fles of flessenbatterij zo nodig moet worden uitgerust met een restdrukrichting. De bevoegde autoriteit kan ook ander gedocumenteerd bewijsmateriaal aanvaarden.

3.2 Indien een fles met een termijn van 15 jaar de proefpersing tijdens een periodiek onderzoek niet doorstaat, bijv. door te barsten of door lekkage, of indien aan de hand van een niet-destructieve beproeving tijdens een periodiek onderzoek een ernstig defect aan het licht komt, moet de eigenaar een onderzoek instellen naar de oorzaak van het defect en hierover een rapport opmaken en nagaan of andere flessen (bijv. van hetzelfde type of dezelfde groep) aangetast zijn. In het laatste geval moet de eigenaar de bevoegde autoriteit informeren. De bevoegde autoriteit moet dan besluiten tot geschikte maatregelen en de bevoegde autoriteiten bij alle andere RID-Verdragsstaten dienovereenkomstig inlichten.

3.3 Indien inwendige corrosie en andere defecten zoals gedefinieerd in de normen voor het periodiek onderzoek (zie 6.2.4) zijn ontdekt, moet de fles aan het gebruik worden onttrokken en mag geen verdere periode voor het vullen en het vervoer worden toegelaten.

3.4 Flessen of flessenbatterijen waarvoor een tijdsduur van 15 jaar voor het periodiek onderzoek is toegelaten, mogen alleen worden uitgerust met afsluiters die zijn ontworpen en beproefd overeenkomstig EN 849 of EN ISO 10297 zoals van toepassing op het moment van vervaardiging (zie ook de tabel in 6.2.4.1). Na een periodiek onderzoek moet een nieuwe afsluiter op de fles worden gemonteerd, behalve in het geval van afsluiters die zijn gereviseerd of onderzocht overeenkomstig EN 22343:2011; deze mogen opnieuw worden gemonteerd.

### 4. Kenmerking

Flessen en flessenbatterijen waarvoor een termijn van 15 jaar voor het periodiek onderzoek is toegelaten overeenkomstig deze paragraaf moeten zijn voorzien van de datum (het jaar) van het eerstvolgende periodieke onderzoek zoals bepaald in sectie 5.2.1.6 c) en bovendien duidelijk en leesbaar van het kenmerk "P15Y" zijn voorzien. Deze kenmerking moet worden verwijderd indien de fles of flessenbatterij niet langer voor een termijn van 15 jaar is toegelaten

P200		VERPAKKINGSINSTRUCTIE (vervolg)								P200	
Tabel 1: SAMENGEPERSTE GASSEN											
UN-nummer	Benaming en omschrijving	Classificatiecode	LC <sub>50</sub> ml/m <sup>3</sup>	Flessen	Grote cilinders	Drukvaten	Flessenbatterijen	Beproeving-interval, jaren <sup>a</sup>	Beproeving-druk, bar <sup>b</sup>	Hoogste bedrijfsdruk, bar <sup>b</sup>	Bijzondere verpakkingsvoorschriften
1002	LUCHT, SAMENGEPERST	1A		X	X	X	X	10			ua, va
1006	ARGON, SAMENGEPERST	1A		X	X	X	X	10			ua, va
1016	KOOLMONOXIDE, SAMENGEPERST	1TF	3760	X	X	X	X	5			u
1023	STADSGAS, SAMENGEPERST	1TF		X	X	X	X	5			
1045	FLUOR, SAMENGEPERST	1TOC	185	X			X	5	200	30	a, k, n, o
1046	HELIUM, SAMENGEPERST	1A		X	X	X	X	10			ua, va
1049	WATERSTOF, SAMENGEPERST	1F		X	X	X	X	10			d,ua, va
1056	KRYPTON, SAMENGEPERST	1A		X	X	X	X	10			ua, va
1065	NEON, SAMENGEPERST	1A		X	X	X	X	10			ua, va
1066	STIKSTOF, SAMENGEPERST	1A		X	X	X	X	10			ua, va
1071	OLIEGAS, SAMENGEPERST	1TF		X	X	X	X	5			
1072	ZUURSTOF, SAMENGEPERST	1O		X	X	X	X	10			s,ua, va
1612	MENGSEL VAN HEXAETHYLTETRAFOSFAAT EN SAMENGEPERST GAS	1T		X	X	X	X	5			z
1660	STIKSTOFMONOXIDE, SAMENGEPERST	1TOC	115	X			X	5	225	33	k, o
1953	SAMENGEPERST GAS, GIFTIG, BRANDBAAR, N.E.G.	1TF	≤ 5000	X	X	X	X	5			z
1954	SAMENGEPERST GAS, BRANDBAAR, N.E.G.	1F		X	X	X	X	10			z,ua, va
1955	SAMENGEPERST GAS, GIFTIG, N.E.G.	1T	≤ 5000	X	X	X	X	5			z
1956	SAMENGEPERST GAS, N.E.G.	1A		X	X	X	X	10			z,ua, va
1957	DEUTERIUM, SAMENGEPERST	1F		X	X	X	X	10			d,ua, va
1964	MENGSEL VAN KOOLWATERSTOFGASSEN, SAMENGEPERST, N.E.G.	1F		X	X	X	X	10			z, ua, va
1971	METHAAN, SAMENGEPERST, of AARDGAS, SAMENGEPERST, met hoog methaangehalte	1F		X	X	X	X	10			ua, va

P200		VERPAKKINGSINSTRUCTIE (vervolg)										P200	
Tabel 1: SAMENGEPERSTE GASSEN													
UN-nummer	Benaming en omschrijving	Classificatiecode	LC <sub>50</sub> ml/m <sup>3</sup>	Flessen	Grote cilinders	Drukvaten	Flessenbatterijen	Beproeving-interval, jaren <sup>a</sup>	Beproevingdruk, bar <sup>b</sup>	Hoogste bedrijfsdruk, bar <sup>b</sup>	Bijzondere verpakkingsvoorschriften		
2034	MENGSEL VAN WATERSTOF EN METHAAN, SAMENGEPERST	1F		X	X	X	X	10			d, ua, va		
2190	ZUURSTOFDIFLUORIDE, SAMENGEPERST	1TOC	2,6	X			X	5	200	30	a, k, n, o		
3156	SAMENGEPERST GAS, OXIDEREND, N.E.G.	1O		X	X	X	X	10			z,ua, va		
3303	SAMENGEPERST GAS, GIFTIG, OXIDEREND, N.E.G.	1TO	≤ 5000	X	X	X	X	5			z		
3304	SAMENGEPERST GAS, GIFTIG, BIJTEND, N.E.G.	1TC	≤ 5000	X	X	X	X	5			z		
3305	SAMENGEPERST GAS, GIFTIG, BRANDBAAR, BIJTEND, N.E.G.	1TFC	≤ 5000	X	X	X	X	5			z		
3306	SAMENGEPERST GAS, GIFTIG, OXIDEREND, BIJTEND, N.E.G.	1TOC	≤ 5000	X	X	X	X	5			z		

<sup>a</sup> Niet van toepassing op drukkouders van composietmaterialen.

<sup>b</sup> Daar waar posities opengelaten zijn, mag de bedrijfsdruk niet meer bedragen dan 2/3 van de beproevingsdruk.

P200		VERPAKKINGSINSTRUCTIE (vervolg)									P200
Tabel 2: VLOEIBAAR GEMAAKTE GASSEN EN OPGELOSTE GASSEN											
UN-nr.	Benaming en omschrijving	Classificatiecode	LC <sub>50</sub> m/m <sup>3</sup>	Flessen	Grote cilinders	Drukvat	Flessenbatterijen	Beproeving-interval, jaren <sup>a</sup>	Beproevingdruk, bar	Vullingsgraad	Bijzondere verpakkings-bepalingen
1001	ACETYLEEN, OPGELOST	4F		X			X	10	60		c, p
1005	AMMONIAK, WATERVRIJ	2TC	4000	X	X	X	X	5	29	0,54	b, ra
1008	BOORTRIFLUORIDE	2TC	387	X	X	X	X	5	225 300	0,715 0,86	a
1009	BROOMTRIFLUORMETHAAN (KOELGAS R 13B1)	2A		X	X	X	X	10	42 120 250	1,13 1,44 1,60	ra ra ra
1010	BUTADIENEN, GESTABILISEERD (1,2-butadieen); of	2F		X	X	X	X	10	10	0,59	ra
1010	BUTADIENEN, GESTABILISEERD (1,3-butadieen); of	2F		X	X	X	X	10	10	0,55	ra
1010	MENGSEL VAN BUTADIENEN EN KOOLWATERSTOF, GESTABILISEERD	2F		X	X	X	X	10	10	0,50	ra, v, z
1011	BUTAAN	2F		X	X	X	X	10	10	0,52	ra, v
1012	MENGSELS VAN BUTENEN of	2F		X	X	X	X	10	10	0,50	ra, z
1012	1-BUTEEN of	2F		X	X	X	X	10	10	0,53	
1012	CIS-2-BUTEEN of	2F		X	X	X	X	10	10	0,55	
1012	TRANS-2-BUTEEN	2F		X	X	X	X	10	10	0,54	
1013	KOOLDIOXIDE	2A		X	X	X	X	10	190 250	0,68 0,76	ra, ua, va ra, ua, va
1017	CHLOOR	2TOC	293	X	X	X	X	5	22	1,25	a, ra
1018	CHLOORDIFLUORMETHAAN (KOELGAS R 22)	2A		X	X	X	X	10	27	1,03	ra
1020	CHLOORPENTAFLUOR- ETHAAN (KOELGAS R 115)	2A		X	X	X	X	10	25	1,05	ra
1021	1-CHLOOR-1,2,2,2- TETRAFLUORETHAAN (KOELGAS R 124)	2A		X	X	X	X	10	11	1,20	ra



P200		VERPAKKINGSINSTRUCTIE (vervolg)									P200	
Tabel 2: VLOEIBAAR GEMAAKTE GASSEN EN OPGELOSTE GASSEN												
UN-nr.	Benaming en omschrijving	Classificatiecode	LC <sub>50</sub> ml/m <sup>3</sup>	Flessen	Grote cilinders	Drukvaten	Flessenbatterijen	Beproeving-interval, jaren <sup>a</sup>	Beproevingdruk, bar	Vullingsgraad	Bijzondere verpakkingsbepalingen	
1022	CHLOORTRIFLUORMETHAAN (KOELGAS R 13)	2A		X	X	X	X	10	100 120 190 250	0,83 0,90 1,04 1,11	ra ra ra ra	
1026	DICYAAN	2TF	350	X	X	X	X	5	100	0,70	ra, u	
1027	CYCLOPROPAAN	2F		X	X	X	X	10	18	0,55	ra	
1028	DICHOORDIFLUOR-METHAAN (KOELGAS R 12)	2A		X	X	X	X	10	16	1,15	ra	
1029	DICHOORFLUORMETHAAN (KOELGAS R 21)	2A		X	X	X	X	10	10	1,23	ra	
1030	1,1-DIFLUORETHAAN (KOELGAS R 152a)	2F		X	X	X	X	10	16	0,79	ra	
1032	DIMETHYLAMINE, WATERVRIJ	2F		X	X	X	X	10	10	0,59	b, ra	
1033	DIMETHYLEETHER	2F		X	X	X	X	10	18	0,58	ra	
1035	ETHAAN	2F		X	X	X	X	10	95 120 300	0,25 0,30 0,40	ra ra ra	
1036	ETHYLAMINE	2F		X	X	X	X	10	10	0,61	b, ra	
1037	ETHYLCHLORIDE	2F		X	X	X	X	10	10	0,80	a, ra	
1039	METHYLETHYLEETHER	2F		X	X	X	X	10	10	0,64	ra	
1040	ETHYLEENOXIDE, of ETHYLEENOXIDE MET STIKSTOF tot een totale druk van ten hoogste 1MPa (10 bar) bij 50 °C	2TF	2900	X	X	X	X	5	15	0,78	l, ra	
1041	MENGSEL VAN ETHYLEENOXIDE EN KOOLDIOXIDE met meer dan 9%, maar ten hoogste 87% ethyleenoxide	2F		X	X	X	X	10	190 250	0,66 0,75	ra ra	
1043	MESTSTOF, OPLOSSING met niet-gebonden ammoniak	VERVOER VERBODEN										
1048	BROOMWATERSTOF, WATERVRIJ	2TC	2860	X	X	X	X	5	60	1,51	a, d, ra	
1050	CHLOORWATERSTOF, WATERVRIJ	2TC	2810	X	X	X	X	5	100 120 150 200	0,30 0,56 0,67 0,74	a, d, ra a, d, ra a, d, ra a, d, ra	

P200		VERPAKKINGSINSTRUCTIE (vervolg)									P200
Tabel 2: VLOEIBAAR GEMAAKTE GASSEN EN OPGELOSTE GASSEN											
UN-nr.	Benaming en omschrijving	Classificatiecode	LC <sub>50</sub> ml/m <sup>3</sup>	Flessen	Grote cilinders	Drukvat	Flessenbatterijen	Beproeving-interval, jaren <sup>a</sup>	Beproevingdruk, bar	Vullingsgraad	Bijzondere verpakkingsbepalingen
1053	ZWAVELWATERSTOF	2TF	712	X	X	X	X	5	48	0,67	d, ra, u
1055	ISOBUTYLEEN	2F		X	X	X	X	10	10	0,52	ra
1058	VLOEIBAAR GEMAAKTE GASSEN, niet-brandbaar, onder een atmosfeer van stikstof, kooldioxide of lucht	2A		X	X	X	X	10			ra
1060	MENGSEL VAN METHYLACETYLEEN EN PROPADIEEN, GESTABILISEERD	2F		X	X	X	X	10			c, ra, z
	Propadieen met 1% t/m 4% methylacetyleen			X	X	X	X	10	22	0,52	c, ra
	Mengsel P1			X	X	X	X	10	30	0,49	c, ra
	Mengsel P2			X	X	X	X	10	24	0,47	c, ra
1061	METHYLAMINE, WATERVRIJ	2F		X	X	X	X	10	13	0,58	b, ra
1062	METHYLBROMIDE met ten hoogste 2% chloorpikrine	2T	850	X	X	X	X	5	10	1,51	a
1063	METHYLCHLORIDE (KOELGAS R 40)	2F		X	X	X	X	10	17	0,81	a, ra
1064	METHYLMERCAPTAAN	2TF	1350	X	X	X	X	5	10	0,78	d, ra, u
1067	DISTIKSTOFETROXIDE (STIKSTOFDIOXIDE)	2TOC	115	X		X	X	5	10	1,30	k
1069	NITROSYLCHLORIDE	2TC	35	X			X	5	13	1,10	k, ra
1070	DISTIKSTOFOXIDE	2O		X	X	X	X	10	180	0,68	ua, va
									225	0,74	ua, va
									250	0,75	ua, va
1075	PETROLEUMGASSEN, VLOEIBAAR GEMAAKT	2F		X	X	X	X	10			v, z
1076	FOSGEEN	2TC	5	X		X	X	5	20	1,23	a, k, ra
1077	PROPEEN	2F		X	X	X	X	10	27	0,43	ra
1078	KOELGAS, N.E.G.	2A		X	X	X	X	10			ra, z
	Mengsel F1			X	X	X	X	10	12	1,23	
	Mengsel F2			X	X	X	X	10	18	1,15	
	Mengsel F3			X	X	X	X	10	29	1,03	
1079	ZWAVELDIOXIDE	2TC	2520	X	X	X	X	5	12	1,23	ra

P200		VERPAKKINGSINSTRUCTIE (vervolg)									P200
Tabel 2: VLOEIBAAR GEMAAKTE GASSEN EN OPGELOSTE GASSEN											
UN-nr.	Benaming en omschrijving	Classificatiecode	LC <sub>50</sub> ml/m <sup>3</sup>	Flessen	Grote cilinders	Drukvaten	Flessenbatterijen	Beproeving-interval, jaren <sup>a</sup>	Beproevingdruk, bar	Vullingsgraad	Bijzondere verpakkingsbepalingen
1080	ZWAVELHEXAFLUORIDE	2A		X	X	X	X	10	70 140 160	1,06 1,34 1,38	ra, ua, va ra, ua, va ra, ua, va
1081	TETRAFLUORETHYLEEN, GESTABILISEERD	2F		X	X	X	X	10	200		m, o, ra
1082	CHLOORTRIFLUOR-ETHYLEEN, GESTABILISEERD (KOELGAS R 1113)	2TF	2000	X	X	X	X	5	19	1,13	ra, u
1083	TRIMETHYLAMINE, WATERVRIJ	2F		X	X	X	X	10	10	0,56	b, ra
1085	VINYLBROMIDE, GESTABILISEERD	2F		X	X	X	X	10	10	1,37	a, ra
1086	VINYLCHELOORIDE, GESTABILISEERD	2F		X	X	X	X	10	12	0,81	a, ra
1087	VINYLMETHYLEETHER, GESTABILISEERD	2F		X	X	X	X	10	10	0,67	ra
1581	MENGSEL VAN CHLOORPIKRINE EN METHYLBROMIDE met meer dan 2% chloorpikrine	2T	850	X	X	X	X	5	10	1,51	a
1582	MENGSEL VAN CHLOORPIKRINE EN METHYLCHLOORIDE	2T	d	X	X	X	X	5	17	0,81	a
1589	CHLOORCYAAN, GESTABILISEERD	2TC	80	X			X	5	20	1,03	k
1741	BORIUMTRICHOORIDE	2TC	2541	X	X	X	X	5	10	1,19	a, ra
1749	CHLOORTRIFLUORIDE	2TOC	299	X	X	X	X	5	30	1,40	a
1858	HEXAFLUORPROPEEN (KOELGAS R 1216)	2A		X	X	X	X	10	22	1,11	ra
1859	SILICIUMTETRAFLUORIDE	2TC	450	X	X	X	X	5	200 300	0,74 1,10	a
1860	VINYLFUORIDE, GESTABILISEERD	2F		X	X	X	X	10	250	0,64	a, ra
1911	DIBORAAN	2TF	80	X			X	5	250	0,07	d, k, o
1912	MENGSEL VAN METHYLCHLOORIDE EN DICHOORMETHAAN	2F		X	X	X	X	10	17	0,81	a, ra

P200		VERPAKKINGSINSTRUCTIE (vervolg)										P200
Tabel 2: VLOEIBAAR GEMAAKTE GASSEN EN OPGELOSTE GASSEN												
UN-nr.	Benaming en omschrijving	Classificatiecode	LC <sub>50</sub> ml/m <sup>3</sup>	Flessen	Grote cilinders	Drukvat	Flessenbatterijen	Beproeving-interval, jaren <sup>a</sup>	Beproevingdruk, bar	Vullingsgraad	Bijzondere verpakkingsbepalingen	
1952	MENGSEL VAN ETHYLEENOXIDE EN KOOLDIOXIDE met ten hoogste 9% ethyleenoxide	2A		X	X	X	X	10	190 250	0,66 0,75	ra ra	
1958	1,2-DICHLOR-1,1,2,2-TETRAFLUORETHAAN (KOELGAS R 114)	2A		X	X	X	X	10	10	1,30	ra	
1959	1,1-DIFLUORETHYLEEN (KOELGAS R 1132a)	2F		X	X	X	X	10	250	0,77	ra	
1962	ETHYLEEN (ETHEEN)	2F		X	X	X	X	10	225 300	0,34 0,38		
1965	MENGSEL VAN KOOLWATERSTOFGASSEN, VLOEIBAAR GEMAAKT, N.E.G. Mengsel A Mengsel A01 Mengsel A02 Mengsel A0 Mengsel A1 Mengsel B1 Mengsel B2 Mengsel B Mengsel C	2F		X	X	X	X	10		(b) 0,50 0,49 0,48 0,47 0,46 0,45 0,44 0,43 0,42	ra, v, z	
1967	INSECTICIDE, GAS, GIFTIG, N.E.G.	2T		X	X	X	X	5			z	
1968	INSECTICIDE, GAS, N.E.G.	2A		X	X	X	X	10			ra, z	
1969	ISOBUTAAN	2F		X	X	X	X	10	10	0,49	ra, v	
1973	MENGSEL VAN CHLOORDIFLUORMETHAAN EN CHLOORPENTAFLUORETHAAN, met een vast kookpunt, dat ca. 49% chloordifluormethaan bevat (KOELGAS R 502)	2A		X	X	X	X	10	31	1,01	ra	
1974	BROOMCHLOORDIFLUORMETHAAN (KOELGAS R 12B1)	2A		X	X	X	X	10	10	1,61	ra	

P200		VERPAKKINGSINSTRUCTIE (vervolg)										P200
Tabel 2: VLOEIBAAR GEMAAKTE GASSEN EN OPGELOSTE GASSEN												
UN-nr.	Benaming en omschrijving	Classificatiecode	LC <sub>50</sub> ml/m <sup>3</sup>	Flessen	Grote cilinders	Drukvaten	Flessenbatterijen	Beproeving-interval, jaren <sup>a</sup>	Beproevingdruk, bar	Vullingsgraad	Bijzondere verpakkingsbepalingen	
1975	MENGSEL VAN STIKSTOFMONOXIDE EN DISTIKSTOFTETROXIDE (MENGSEL VAN STIKSTOFMONOXIDE EN STIKSTOFDIOXIDE)	2TOC	115	X		X	X	5			k, z	
1976	OCTAFLUORCYCLOBUTAAN (KOELGAS RC 318)	2A		X	X	X	X	10	11	1,32	ra	
1978	PROPAAN	2F		X	X	X	X	10	23	0,43	ra, v	
1982	TETRAFLUORMETHAAN (KOELGAS R 14)	2A		X	X	X	X	10	200 300	0,71 0,90		
1983	1-CHLOOR-2,2,2-TRIFLUORETHAAN (KOELGAS R 133a)	2A		X	X	X	X	10	10	1,18	ra	
1984	TRIFLUORMETHAAN (KOELGAS R 23)	2A		X	X	X	X	10	190 250	0,88 0,96	ra ra	
2035	1,1,1-TRIFLUORETHAAN (KOELGAS R 143a)	2F		X	X	X	X	10	35	0,73	ra	
2036	XENON	2A		X	X	X	X	10	130	1,28		
2044	2,2-DIMETHYLPROPAAN	2F		X	X	X	X	10	10	0,53	ra	
2073	AMMONIAKOPLOSSING, relatieve dichtheid minder dan 0,880 bij 15 °C in water, met meer dan 35%, maar ten hoogste 40% ammoniak met meer dan 40%, maar ten hoogste 50% ammoniak	4A										
				X	X	X	X	5	10	0,80	b	
				X	X	X	X	5	12	0,77	b	
2188	ARSEENWATERSTOF	2TF	20	X			X	5	42	1,10	d, k	
2189	DICHOORSILAAN	2TFC	314	X	X	X	X	5	10 200	0,90 1,08	a	
2191	SULFURYLFUORIDE	2T	3020	X	X	X	X	5	50	1,10	u	
2192	GERMAANWATERSTOF <sup>c</sup>	2TF	620	X	X	X	X	5	250	0,064	d, q, r, ra	
2193	HEXAFLUORETHAAN (KOELGAS R 116)	2A		X	X	X	X	10	200	1,13		
2194	SELEENHEXAFLUORIDE	2TC	50	X			X	5	36	1,46	k, ra	
2195	TELLUURHEXAFLUORIDE	2TC	25	X			X	5	20	1,00	k, ra	
2196	WOLFRAAMHEXAFLUORIDE	2TC	160	X			X	5	10	3,08	a, k, ra	
2197	JOODWATERSTOF, WATERVRIJ	2TC	2860	X	X	X	X	5	23	2,25	a, d, ra	

P200		VERPAKKINGSINSTRUCTIE (vervolg)										P200
Tabel 2: VLOEIBAAR GEMAAKTE GASSEN EN OPGELOSTE GASSEN												
UN-nr.	Benaming en omschrijving	Classificatiecode	LC <sub>50</sub> ml/m <sup>3</sup>	Flessen	Grote cilinders	Drukvaten	Flessenbatterijen	Beproevingstervval, jaren <sup>a</sup>	Beproevingdruk, bar	Vullingsgraad	Bijzondere verpakkingsbepalingen	
2198	FOSFORPENTAFLUORIDE	2TC	190	X			X	5	200 300	0,90 1,25	k k	
2199	FOSFINE <sup>c</sup>	2TF	20	X			X	5	225 250	0,30 0,45	d, k, q, ra d, k, q, ra	
2200	PROPADIEN, GESTABILISEERD	2F		X	X	X	X	10	22	0,50	ra	
2202	SELEENWATERSTOF, WATERVRIJ	2TF	2	X			X	5	31	1,60	k	
2203	SILICUMWATERSTOF (SILAAN) <sup>c</sup>	2F		X	X	X	X	10	225 250	0,32 0,36	q q	
2204	CARBONYLSULFIDE	2TF	1700	X	X	X	X	5	30	0,87	ra, u	
2417	CARBONYLFLUORIDE	2TC	360	X	X	X	X	5	200 300	0,47 0,70		
2418	ZWAVELTETRAFLUORIDE	2TC	40	X			X	5	30	0,91	a, k, ra	
2419	BROOMTRIFLUORETHEEN	2F		X	X	X	X	10	10	1,19	ra	
2420	HEXAFLUORACETON	2TC	470	X	X	X	X	5	22	1,08	ra	
2421	DISTIKSTOFTRIOXIDE	2TOC	VERVOER VERBODEN									
2422	OCTAFLUORBUTEEN-2 (KOELGAS R 1318)	2A		X	X	X	X	10	12	1,34	ra	
2424	OCTAFLUORPROPAAN (KOELGAS R 218)	2A		X	X	X	X	10	25	1,04	ra	
2451	STIKSTOFTRIFLUORIDE	2O		X	X	X	X	10	200	0,50		
2452	ETHYLACETYLEEN, GESTABILISEERD	2F		X	X	X	X	10	10	0,57	c, ra	
2453	ETHYLFLUORIDE (KOELGAS R 161)	2F		X	X	X	X	10	30	0,57	ra	
2454	METHYLFLUORIDE (KOELGAS R 41)	2F		X	X	X	X	10	300	0,63	ra	
2455	METHYLNITRIET	2A	VERVOER VERBODEN									
2517	1-CHLOOR-1,1- DIFLUORETHAAN (KOELGAS R 142b)	2F		X	X	X	X	10	10	0,99	ra	
2534	METHYLCHLOORSILAAN	2TFC	600	X	X	X	X	5			ra, z	
2548	CHLOORPENTAFLUORIDE	2TOC	122	X			X	5	13	1,49	a, k	

P200		VERPAKKINGSINSTRUCTIE (vervolg)									P200
Tabel 2: VLOEIBAAR GEMAAKTE GASSEN EN OPGELOSTE GASSEN											
UN-nr.	Benaming en omschrijving	Classificatiecode	LC <sub>50</sub> ml/m <sup>3</sup>	Flessen	Grote cilinders	Drukvasen	Flessenbatterijen	Beproeving-interval, jaren <sup>a</sup>	Beproevingdruk, bar	Vullingsgraad	Bijzondere verpakkingsbepalingen
2599	CHLOORTRIFLUORMETHAAN EN TRIFLUORMETHAAN, AZEOTROPISCH MENGSEL, dat ca. 60% chloortrifluormethaan bevat (KOELGAS R 503)	2A		X	X	X	X	10	31 42 100	0,12 0,17 0,64	ra ra ra
2601	CYCLOBUTAAN	2F		X	X	X	X	10	10	0,63	ra
2602	AZEOTROPISCH MENGSEL VAN DICHLOORDIFLUORMETHAAN EN DIFLUORETHAAN met ca. 74% dichloordifluormethaan (KOELGAS R 500)	2A		X	X	X	X	10	22	1,01	ra
2676	ANTIMOOMWATERSTOF (STIBINE)	2TF	20	X			X	5	200	0,49	k, r, ra
2901	BROOMCHLORIDE	2TOC	290	X	X	X	X	5	10	1,50	a
3057	TRIFLUORACETYLCHLORIDE	2TC	10	X		X	X	5	17	1,17	k, ra
3070	MENGSEL VAN ETHYLEENOXIDE EN DICHLOORDIFLUORMETHAAN met ten hoogste 12,5% ethyleenoxide	2A		X	X	X	X	10	18	1,09	ra
3083	PERCHLORYLFLUORIDE	2TO	770	X	X	X	X	5	33	1,21	u
3153	PERFLUOR(METHYLVINYL)-ETHER	2F		X	X	X	X	10	20	0,75	ra
3154	PERFLUOR(ETHYLVINYL)-ETHER	2F		X	X	X	X	10	10	0,98	ra
3157	VLOEIBAAR GEMAAKT GAS, OXIDEREND, N.E.G.	2O		X	X	X	X	10			z
3159	1,1,1,2-TETRAFLUORETHAAN (KOELGAS R 134a)	2A		X	X	X	X	10	18	1,05	ra
3160	VLOEIBAAR GEMAAKT GAS, GIFTIG, BRANDBAAR, N.E.G.	2TF	≤ 5000	X	X	X	X	5			ra, z
3161	VLOEIBAAR GEMAAKT GAS, BRANDBAAR, N.E.G.	2F		X	X	X	X	10			ra, z
3162	VLOEIBAAR GEMAAKT GAS, GIFTIG, N.E.G.	2T	≤ 5000	X	X	X	X	5			z
3163	VLOEIBAAR GEMAAKT GAS, N.E.G.	2A		X	X	X	X	10			ra, z

P200		VERPAKKINGSINSTRUCTIE (vervolg)										P200
Tabel 2: VLOEIBAAR GEMAAKTE GASSEN EN OPGELOSTE GASSEN												
UN-nr.	Benaming en omschrijving	Classificatiecode	LC <sub>50</sub> ml/m <sup>3</sup>	Flessen	Grote cilinders	Drukvaten	Flessenbatterijen	Beproeving-interval, jaren <sup>a</sup>	Beproevingdruk, bar	Vullingsgraad	Bijzondere verpakkingsbepalingen	
3220	PENTAFLUORETHAAN (KOELGAS R 125)	2A		X	X	X	X	10	49 35	0,95 0,87	ra ra	
3252	DIFLUORMETHAAN (KOELGAS R 32)	2F		X	X	X	X	10	48	0,78	ra	
3296	HEPTAFLUORPROPAAN (KOELGAS R 227)	2A		X	X	X	X	10	13	1,21	ra	
3297	MENGSEL VAN ETHYLEENOXIDE EN CHLOORTETRAFLUOR- ETHAAN met ten hoogste 8,8% ethyleenoxide	2A		X	X	X	X	10	10	1,16	ra	
3298	MENGSEL VAN ETHYLEENOXIDE EN PENTAFLUORETHAAN met ten hoogste 7,9% ethyleenoxide	2A		X	X	X	X	10	26	1,02	ra	
3299	MENGSEL VAN ETHYLEENOXIDE EN TETRAFLUORETHAAN met ten hoogste 5,6% ethyleenoxide	2A		X	X	X	X	10	17	1,03	ra	
3300	MENGSEL VAN ETHYLEENOXIDE EN KOOLDIOXIDE met meer dan 87% ethyleenoxide	2TF	Meer dan 2900	X	X	X	X	5	28	0,73	ra	
3307	VLOEIBAAR GEMAAKT GAS, GIFTIG, OXIDEREND, N.E.G.	2TO	≤ 5000	X	X	X	X	5			z	
3308	VLOEIBAAR GEMAAKT GAS, GIFTIG, BIJTEND, N.E.G.	2TC	≤ 5000	X	X	X	X	5			ra, z	
3309	VLOEIBAAR GEMAAKT GAS, GIFTIG, BRANDBAAR, BIJTEND, N.E.G.	2TFC	≤ 5000	X	X	X	X	5			ra, z	
3310	VLOEIBAAR GEMAAKT GAS, GIFTIG, OXIDEREND, BIJTEND, N.E.G.	2TOC	≤ 5000	X	X	X	X	5			z	
3318	AMMONIAKOPLOSSING, relatieve dichtheid minder dan 0,880 bij 15 °C in water, met meer dan 50% ammoniak	4TC		X	X	X	X	5			b	



P200		VERPAKKINGSINSTRUCTIE (vervolg)									P200
Tabel 2: VLOEIBAAR GEMAAKTE GASSEN EN OPGELOSTE GASSEN											
UN-nr.	Benaming en omschrijving	Classificatiecode	LC <sub>50</sub> ml/m <sup>3</sup>	Flessen	Grote cilinders	Drukvaat	Flessenbatterijen	Beproeving-interval, jaren <sup>a</sup>	Beproevingdruk, bar	Vullingsgraad	Bijzondere verpakkingsbepalingen
3337	KOELGAS R 404A (Zeotropisch mengsel van pentafluorethaan, 1,1,1-trifluorethaan en 1,1,1,2-tetrafluorethaan met ca. 44% pentafluorethaan en 52% 1,1,1-trifluorethaan)	2A		X	X	X	X	10	36	0,82	ra
3338	KOELGAS R 407A (Zeotropisch mengsel van difluormethaan, pentafluorethaan en 1,1,1,2-tetrafluorethaan, met ca. 20% difluormethaan en 40% pentafluorethaan)	2A		X	X	X	X	10	32	0,94	ra
3339	KOELGAS R 407B (Zeotropisch mengsel van difluormethaan, pentafluorethaan en 1,1,1,2-tetrafluorethaan, met ca. 10% difluormethaan en 70% pentafluorethaan)	2A		X	X	X	X	10	33	0,93	ra
3340	KOELGAS R 407C (Zeotropisch mengsel van difluormethaan, pentafluorethaan en 1,1,1,2-tetrafluorethaan, met ca. 23% difluormethaan en 25% pentafluorethaan)	2A		X	X	X	X	10	30	0,95	ra
3354	INSECTICIDE, GAS, BRANDBAAR, N.E.G.	2F		X	X	X	X	10			ra, z
3355	INSECTICIDE, GAS, GIFTIG, BRANDBAAR, N.E.G.	2TF		X	X	X	X	5			ra, z
3374	ACETYLEEN, OPLOSMIDDELVRIJ	2F		X			X	5	60		c, p

<sup>a</sup> Niet van toepassing op drukhouders van composietmaterialen.

<sup>b</sup> Voor mengfels van UN 1965 is de grootste toegestane vulmassa per liter inhoud als volgt.

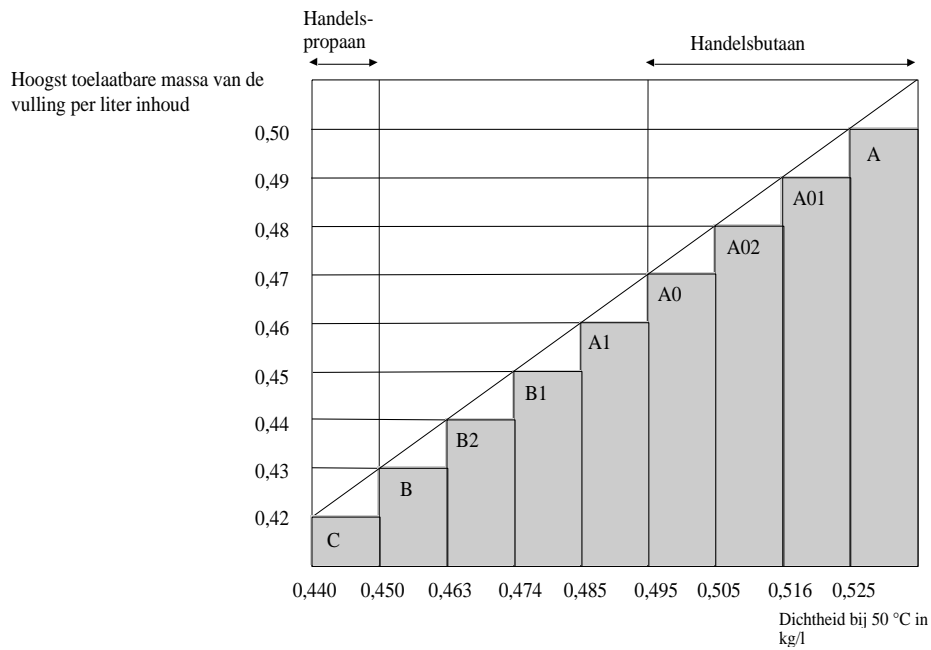

<sup>c</sup> Wordt beschouwd als pyrofoor.

<sup>d</sup> Wordt beschouwd als giftig. De LC<sub>50</sub>-waarde moet nog worden vastgesteld.

P200 VERPAKKINGSINSTRUCTIE (vervolg) P200												
Tabel 3: STOFFEN DIE NIET ONDER KLASSE 2 VALLEN												
UN-nr.	Benaming en omschrijving	Klasse	Classificatiecode	LC <sub>50</sub> ml/m <sup>3</sup>	Flessen	Grote cilinders	Drukvraten	Flessenbatterij	Beproevinginterval, jaren <sup>a</sup>	Beproevingdruk, bar	Vullingsgraad	Bijzondere verpakkingsbepalingen
1051	CYAANWATERSTOF, GESTABILISEERD met minder dan 3% water	6.1	TF1	40	X			X	5	100	0,55	k
1052	FLUORWATERSTOF, WATERVRIJ	8	CT1	966	X		X	X	5	10	0,84	a, ab, ac
1745	BROOMPENTAFLUORIDE	5.1	OTC	25	X		X	X	5	10	b	k, ab, ad
1746	BROOMTRIFLUORIDE	5.1	OTC	50	X		X	X	5	10	b	k, ab, ad
1790	FLUORWATERSTOFZUUR, met meer dan 85% fluorwaterstof	8	CT1	966	X		X	X	5	10	0,84	ab, ac
2495	JOODPENTAFLUORIDE	5.1	OTC	120	X		X	X	5	10	b	k, ab, ad

<sup>a</sup> Niet van toepassing op drukhouders van composietmaterialen.

<sup>b</sup> Een vrije ruimte van ten minste 8 vol.-% is voorgeschreven.

P201	VERPAKKINGSINSTRUCTIE	P201
Deze instructie is van toepassing op de UN-nummers 3167, 3168 en 3169.		
De volgende verpakkingen zijn toegestaan:		
<p>(1) Flessen en gashouders die in overeenstemming zijn met de door de bevoegde autoriteit goedgekeurde voorschriften voor constructie, beproeving en vulling.</p> <p>(2) De volgende samengestelde verpakkingen, onder voorwaarde dat aan de algemene voorschriften van 4.1.1 en 4.1.3 is voldaan:</p> <p>Buitenverpakkingen:</p> <p style="padding-left: 40px;">Vaten (1A1, 1A2, 1B1, 1B2, 1N1, 1N2, 1H1, 1H2, 1D, 1G);</p> <p style="padding-left: 40px;">Kisten of dozen (4A, 4B, 4N, 4C1, 4C2, 4D, 4F, 4G, 4H1, 4H2);</p> <p style="padding-left: 40px;">Jerrycans (3A1, 3A2, 3B1, 3B2, 3H1, 3H2).</p> <p>Binnenverpakkingen:</p> <p>a) Voor niet-giftige gassen, hermetisch afgedichte binnenverpakkingen van glas of metaal met een grootste inhoud van 5 liter per collo;</p> <p>b) Voor giftige gassen, hermetisch afgedichte binnenverpakkingen van glas of metaal met een grootste inhoud van 1 liter per collo.</p> <p>De verpakkingen moeten voldoen aan het prestatieniveau voor verpakkingsgroep III.</p>		

P202	VERPAKKINGSINSTRUCTIE	P202
(gereserveerd)		

Deze instructie is van toepassing op sterk gekoelde, vloeibaar gemaakte gassen van klasse 2.

**Voorschriften voor gesloten cryo-houders:**

- (1) Aan de bijzondere verpakkingsvoorschriften van 4.1.6 moet worden voldaan.
- (2) Aan de voorschriften van hoofdstuk 6.2 moet worden voldaan.
- (3) De gesloten cryo-houders moeten zodanig zijn geïsoleerd dat zij niet kunnen beslaan met rijp.
- (4) **Beproevingdruk**  
Sterk gekoelde, vloeibaar gemaakte gassen moeten worden gevuld in gesloten cryo-houders met de volgende minimale proefdrukken:
  - a) Voor gesloten cryo-houders met vacuïmisolatie mag de beproevingsdruk niet lager zijn dan 1,3 maal de som van de maximale inwendige druk van de gevulde houder, met inbegrip van de inwendige druk tijdens het vullen en ledigen, en 100 kPa (1 bar).
  - b) Voor andere gesloten cryo-houders mag de beproevingsdruk niet lager zijn dan 1,3 maal de maximale inwendige druk van de gevulde houder, met inachtneming van de tijdens het vullen en ledigen ontwikkelde druk.
- (5) **Vullingsgraad**  
Voor niet brandbare, niet giftige, sterk gekoelde, vloeibaar gemaakte gassen (classificatiecodes 3A en 3O) mag het volume van de vloeistoffase bij de vultemperatuur en bij een druk van 100 kPa (1 bar) 98% van de waterinhoud van de drukhouder niet overschrijden.  
Voor brandbare, sterk gekoelde, vloeibaar gemaakte gassen (classificatiecode 3F) moet de vullingsgraad beneden het niveau blijven waarbij – indien de inhoud op een temperatuur gebracht wordt, waarbij de dampdruk gelijk is aan de openingsdruk van de veiligheidsklep – het volume van de vloeistoffase de waarde van 98% van de waterinhoud bij deze temperatuur zou bereiken.
- (6) **Drukontlastingsinrichtingen**  
Gesloten cryo-houders moeten uitgerust zijn met ten minste een drukontlastingsinrichting.
- (7) **Compatibiliteit**  
Het materiaal dat gebruikt wordt voor de afdichting van de verbindingen of voor het onderhoud van de afsluitinrichtingen moet verenigbaar zijn met de inhoud. In het geval van houders bestemd voor het vervoer van oxiderende gassen (classificatiecode 3O), mogen deze materialen niet op gevaarlijke wijze met deze gassen reageren.
- (8) **Periodiek onderzoek**
  - a) De termijn tussen de periodieke onderzoeken en beproevingen van overdrukventielen overeenkomstig 6.2.1.6.3 mag niet meer dan vijf jaar bedragen.
  - b) De termijn tussen de periodieke onderzoeken en beproevingen van niet-UN gesloten cryo-houders overeenkomstig 6.2.3.5.2 mag niet meer dan tien jaar bedragen.

**Voorschriften voor open cryo-houders:**

Uitsluitend de volgende niet-oxiderende, sterk gekoelde, vloeibaar gemaakte gassen van classificatiecode 3A mogen in open cryo-houders worden vervoerd: UN-nummers 1913, 1951, 1963, 1970, 1977, 2591, 3136 en 3158.

Open cryo-houders moeten zo worden geconstrueerd dat zij voldoen aan de volgende voorschriften:

- (1) De houders moeten zodanig zijn ontworpen, vervaardigd, beproefd en uitgerust dat zij alle omstandigheden, met inbegrip van vermoeiing, waaraan zij zullen worden onderworpen gedurende normaal gebruik en normale vervoersomstandigheden, kunnen doorstaan.
- (2) De inhoud mag niet meer dan 450 liter bedragen.
- (3) De houder moet zijn geconstrueerd met een dubbele wand, waarbij de ruimte tussen de binnen- en buitenwand luchtdig is (vacuïmisolatie). De isolatie moet voorkomen dat op de buitenwand van de houder ruwe rijp wordt gevormd.
- (4) De constructiematerialen moeten bij de bedrijfstemperatuur geschikte mechanische eigenschappen bezitten.
- (5) De materialen die in rechtstreeks contact staan met de gevaarlijke goederen mogen niet worden aangetast of verzwakt door de gevaarlijke goederen die vervoerd zullen worden en zij mogen geen gevaarlijke effecten veroorzaken, bijv. het katalyseren van een reactie, of reageren met de gevaarlijke stoffen.
- (6) Houders die geconstrueerd zijn met een dubbele glazen wand, moeten zijn voorzien van een buitenverpakking met geschikte opvul- of absorberende materialen, die de drukken en stoten kunnen doorstaan die tijdens normale vervoersomstandigheden kunnen vóórkomen.
- (7) De houder moet zijn ontworpen om tijdens het vervoer in een rechtopstaande positie te blijven, moet bijv. een grondvlak hebben waarvan de kleinste horizontale afmeting groter is dan de hoogte van het centrum van de zwaartekracht indien deze houder tot de maximale inhoud is gevuld of op beugels moet zijn gemonteerd.
- (8) De openingen van de houders moeten zijn uitgerust met inrichtingen die het mogelijk maken dat gassen ontsnappen en die voorkomen dat enige vloeistof naar buiten klotst en zodanig opgesteld dat zij op hun plaats blijven tijdens het vervoer.

P203	VERPAKKINGSINSTRUCTIE	P 203
(9)	<p>Open cryo-houders moeten van de volgende kenmerking, die blijvend is aangebracht, zijn voorzien bijv. door stempelen, graveren of etsen:</p> <ul style="list-style-type: none"> <li>– de naam en het adres van de fabrikant;</li> <li>– het nummer of de naam van het model;</li> <li>– het nummer van de serie of de partij;</li> <li>– het UN-nummer en de juiste vervoersnaam van de gasen waarvoor de houder is bestemd;</li> <li>– de inhoud van de houder in liters.</li> </ul>	

P204	VERPAKKINGSINSTRUCTIE	P204
<i>(Geschrapt)</i>		

P205	VERPAKKINGSINSTRUCTIE	P205
Deze instructie is van toepassing op UN-nummer 3468.		
(1)	Voor opslagsystemen met metaalhydride moet worden voldaan aan de bijzondere verpakkingsvoorschriften van 4.1.6.	
(2)	Alleen drukhouders met een waterinhoud die 150 liter niet overschrijdt en waarvan de hoogst ontwikkelde druk 25 MPa niet overschrijdt, vallen onder deze verpakkingsinstructie.	
(3)	Opslagsystemen met metaalhydride die voldoen aan de voorschriften die van toepassing zijn voor de constructie en de beproeving van drukhouders die gasen van hoofdstuk 6.2 bevatten zijn uitsluitend toegelaten voor het vervoer van waterstof.	
(4)	Indien stalen drukhouders of composiet drukhouders met stalen binnenbekleding worden gebruikt, mogen uitsluitend die welke zijn voorzien van het merkteken "H", in overeenstemming met 6.2.2.9.2 j) worden gebruikt.	
(5)	Opslagsystemen met metaalhydride moeten voldoen aan de bedrijfsvoorwaarden, ontwerpcriteria, nominale inhoud, typekeuringen, beproevingen van charge, routinebeproevingen, beproevingsdruk, nominale vuldruk en bepalingen voor drukontlastingsinrichtingen voor vervoerbare opslagsystemen met metaalhydride, zoals vastgelegd in ISO 16111:2008 (Verplaatsbare opslag voor gasapparatuur – Waterstof geabsorbeerd in omkeerbare metaalhydride) en hun conformiteit en toelating moet worden beoordeeld in overeenstemming met 6.2.2.5.	
(6)	Opslagsystemen met metaalhydride moeten met waterstof worden gevuld bij een druk die de nominale vuldruk niet overschrijdt, zoals aangegeven in de permanente merktekens op het systeem zoals aangegeven in ISO 16111:2008.	
(7)	De voorschriften voor de periodieke beproevingen voor een opslagsysteem met metaalhydride moeten in overeenstemming zijn met ISO 16111:2008 en worden uitgevoerd overeenkomstig 6.2.2.6, en de termijn tussen de periodieke onderzoeken mag vijf jaar niet overschrijden.	

P206	VERPAKKINGSINSTRUCTIE	P206
Deze instructie is van toepassing op de UN-nummers 3500, 3501, 3502, 3503, 3504 en 3505.		
Tenzij anders aangegeven in het RID zijn flessen en drukvaten die aan de toepasselijke voorschriften van hoofdstuk 6.2 voldoen, toegestaan.		
(1)	Aan het bijzonder verpakkingsvoorschrift van 4.1.6 moet zijn voldaan.	
(2)	De maximale termijn tussen de periodieke onderzoeken bedraagt vijf jaar.	
(3)	Flessen en drukvaten moeten zodanig zijn gevuld dat het volume van de niet-gasfase bij 50 °C maximaal 95% van de waterinhoud bedraagt en dat zij bij 60 °C niet volledig gevuld zijn. Na vulling mag de inwendige druk bij 65 °C de beproevingsdruk van de flessen en drukvaten niet overschrijden. De waarden voor dampdruk en volumetrische uitzetting van alle stoffen in de flessen en drukvaten moeten hierbij in aanmerking worden genomen.	
(4)	De minimale beproevingsdruk moet in overeenstemming zijn met verpakkingsinstructie P200 voor de voortdrijvende stof maar mag niet minder bedragen dan 20 bar.	
<b>Aanvullend voorschrift:</b>		
Flessen en drukvaten mogen niet ten vervoer worden aangeboden indien zij verbonden zijn met sproeiapparatuur, zoals een slang met handspuit.		
<b>Bijzonder verpakkingsvoorschrift:</b>		

**PP89** Ondanks het gestelde in 4.1.6.9 b) mogen voor de UN-nummers 3501, 3502, 3503, 3504 en 3505 gebruikte niet-hervulbare flessen een waterinhoud hebben van ten hoogste 1000 liter gedeeld door de beproevingsdruk uitgedrukt in bar, mits de beperkingen voor inhoud en druk van de constructienorm voldoen aan ISO 11118:1999, waarin een grootste inhoud van 50 liter is vastgelegd.

P207	VERPAKKINGSINSTRUCTIE	P207
Deze instructie is van toepassing op UN-nummer 1950.		
De volgende verpakkingen zijn toegestaan, onder voorwaarde dat aan de algemene voorschriften van 4.1.1 en 4.1.3 is voldaan:		
<p>a) Vaten (1A1, 1A2, 1B1, 1B2, 1N1, 1N2, 1H1, 1H2, 1D, 1G); Kisten of dozen (4A, 4B, 4N, 4C1, 4C2, 4D, 4F, 4G, 4H1, 4H2). De verpakkingen moeten voldoen aan het prestatieniveau van verpakkingsgroep II.</p> <p>b) Stijve buitenverpakkingen met een maximale netto massa van: karton: 55 kg anders dan karton: 125 kg Aan de voorschriften van 4.1.1.3 hoeft niet te zijn voldaan.</p>		
De verpakkingen moeten zodanig zijn ontworpen en vervaardigd dat verplaatsing of onbedoeld leeglopen van de spuitbussen onder normale vervoersomstandigheden wordt voorkomen.		
<b>Bijzonder verpakkingsvoorschrift:</b>		
<b>PP87</b> Voor UN-nummer 1950, spuitbussen als afval, vervoerd in overeenstemming met bijzondere bepaling 327 moet de verpakking zijn voorzien van een middel, bijv. absorberend materiaal, om alle vrijgekomen vloeistof die tijdens het vervoer zou kunnen ontsnappen, vast te houden. De verpakking moet voldoende worden geventileerd om vorming van een brandbare atmosfeer en drukopbouw te voorkomen.		
<b>Bijzonder verpakkingsvoorschrift, specifiek voor RID en ADR:</b>		
<b>RR6</b> Voor UN-nummer 1950 in geval van vervoer als wagenlading mogen metalen voorwerpen ook als volgt worden verpakt:  de voorwerpen moeten in eenheden op trays zijn bijeengebracht en op hun plaats worden gehouden met een omhulsel van een geschikte kunststof; deze eenheden moeten worden gestapeld en op passende wijze worden vastgezet op pallets.		

P208	VERPAKKINGSINSTRUCTIE	P208
Deze instructie is van toepassing op geadsorbeerde gassen van klasse 2.		
(1) De volgende verpakkingen zijn toegestaan, onder voorwaarde dat aan de algemene verpakkingsvoorschriften van 4.1.6.1 is voldaan:  Flessen zoals gespecificeerd in hoofdstuk 6.2 en in overeenstemming met ISO 11513:2011 of ISO 9809-1:2010.		
(2) Voor iedere gevulde fles geldt dat de druk lager dan 101,3 kPa bij 20 °C en lager dan 300 kPa bij 50 °C moet zijn.		
(3) De minimale beproevingsdruk van de fles moet 21 bar zijn.		
(4) De minimale barstdruk van de fles moet 94,5 bar zijn.		
(5) De inwendige druk van de gevulde fles bij 65 °C mag niet hoger zijn dan de beproevingsdruk van de fles.		
(6) Het adsorberende materiaal moet compatibel zijn met de fles en mag geen schadelijke of gevaarlijke verbindingen vormen met het te adsorberen gas. Het gas mag in combinatie met het adsorberende materiaal de fles niet aantasten of verzwakken of een gevaarlijke reactie veroorzaken (bv. het katalyseren van een reactie).		
(7) De kwaliteit van het adsorberende materiaal moet iedere keer bij het vullen worden gecontroleerd, om te waarborgen dat steeds wanneer een collo met geadsorbeerd gas ten vervoer wordt aangeboden, aan de vereisten van deze verpakkingsinstructie ten aanzien van druk en chemische stabiliteit wordt voldaan.		
(8) Het adsorberende materiaal mag niet voldoen aan de criteria van om het even welke klasse in het RID.		
(9) Voor flessen en afsluitingen die giftige gassen bevatten met een LC <sub>50</sub> gelijk aan of minder dan 200 ml/m <sup>3</sup> (ppm) (zie tabel 1) gelden de volgende voorschriften:		
<p>a) Uitlopen van afsluitventielen moeten zijn voorzien van drukbestendige gasdichte stoppen of doppen die zijn voorzien van een schroefdraad die past bij die van de uitlopen van de afsluitventielen.</p> <p>b) Elk afsluitventiel moet hetzij van het pakkingloze type zijn met een niet-geperforeerd diafragma, hetzij van een type dat lekkage door of langs de pakking voorkomt.</p> <p>c) Elke fles en afsluiting moet na het vullen op lekkage beproefd worden.</p> <p>d) Elk afsluitventiel moet bestand zijn tegen de beproevingsdruk van de fles en moet rechtstreeks met de fles zijn verbonden door een tapse schroefdraad of op een andere wijze die voldoen aan de voorschriften van ISO 10692-2:2001.</p> <p>e) Flessen en flessenbatterijen mogen niet voorzien worden van een drukontlastingsinrichting.</p>		

(10) Uitlopen van afsluitventielen voor flessen die pyrofore gassen bevatten moeten zijn voorzien van gasdichte stoppen of doppen met een schroefdraad die past bij die van de uitlopen van de afsluitventielen.

(11) De vulprocedure moet in overeenstemming zijn met bijlage A van ISO 11513:2011.

(12) De maximale termijn voor het periodieke onderzoek is vijf jaar.

(13) Bijzondere verpakkingsvoorschriften die stofspecifiek zijn (zie tabel 1).

*Materiaalcompatibiliteit*

a: Flessen van een aluminiumlegering mogen niet worden gebruikt.

d: Indien stalen flessen worden gebruikt, zijn alleen die flessen toegestaan die zijn voorzien van het merkteken "H" in overeenstemming met 6.2.2.7.4 p).

*Voorschriften voor specifieke gassen*

r: De vullingsgraad van dit gas moet zodanig worden beperkt dat de druk, indien volledige ontleding optreedt, twee derde van de proefdruk van de fles niet overschrijdt.

*Materiaalcompatibiliteit voor n.e.g.-posities voor geadsorbeerde gassen*

z: De materialen waarvan de flessen en hun uitrustingsdelen zijn vervaardigd, moeten compatibel zijn ten opzichte van de inhoud en mogen daarmee niet reageren zodat schadelijke of gevaarlijke verbindingen gevormd kunnen worden.

**Tabel 1: Geadsorbeerde gassen**

UN-nummer	Benaming en omschrijving	Classificatiecode	LC <sub>50</sub> ml/m <sup>3</sup>	Bijzondere verpakkingsvoorschriften
3510	GEADSORBEERD GAS, BRANDBAAR, N.E.G.	9F		z
3511	GEADSORBEERD GAS, N.E.G.	9A		z
3512	GEADSORBEERD GAS, GIFTIG, N.E.G.	9T	≤ 5000	z
3513	GEADSORBEERD GAS, OXIDEREND, N.E.G.	9O		z
3514	GEADSORBEERD GAS, GIFTIG, BRANDBAAR, N.E.G.	9TF	≤ 5000	z
3515	GEADSORBEERD GAS, GIFTIGTOXIC, OXIDEREND, N.E.G.	9TO	≤ 5000	z
3516	GEADSORBEERD GAS, GIFTIG, BIJTEND, N.E.G.	9TC	≤ 5000	z
3517	GEADSORBEERD GAS, GIFTIG, BRANDBAAR, BIJTEND, N.E.G.	9TFC	≤ 5000	z
3518	GEADSORBEERD GAS, GIFTIG, OXIDEREND, BIJTEND, N.E.G.	9TOC	≤ 5000	z
3519	BOORTRIFLUORIDE, GEADSORBEERD	9TC	387	a
3520	CHLOOR, GEADSORBEERD	9TOC	293	a
3521	SILICIUMTETRAFLUORIDE, GEADSORBEERD	9TC	450	a
3522	ARSEENWATERSTOF (ARSINE), GEADSORBEERD	9TF	20	d
3523	GERMAANWATERSTOF (GERMAAN), GEADSORBEERD	9TF	620	d, r
3524	FOSFORPENTAFLUORIDE, GEADSORBEERD	9TC	190	
3525	FOSFORWATERSTOF (FOSFINE), GEADSORBEERD	9TF	20	d
3526	SELEENWATERSTOF (WATERSTOFSELENIDE), GEADSORBEERD	9TF	2	

P209	VERPAKKINGSINSTRUCTIE	P209
Deze verpakkingsinstructie is van toepassing op UN 3150 apparaten, klein, met koolwaterstofgas, en 3150 navulpatronen met koolwaterstofgas voor kleine apparaten.		
(1) Aan de bijzondere verpakkingsvoorschriften van 4.1.6 moet, voor zover van toepassing, worden voldaan.		

- |     |  |
|-----|--|
| (2) | De voorwerpen moeten voldoen aan de voorschriften van het land waar zij zijn gevuld.   |
| (3) | De apparaten en navulpatronen moeten in buitenverpakkingen volgens 6.1.4 zijn verpakt, die volgens hoofdstuk 6.1 voor verpakkingsgroep II zijn beproefd en toegelaten. |

P300	VERPAKKINGSINSTRUCTIE	P300
Deze instructie is van toepassing op UN-nummer 3064.		
De hierna genoemde verpakkingen zijn toegestaan, onder voorwaarde dat aan de algemene voorschriften van 4.1.1 en 4.1.3 is voldaan:		
Samengestelde verpakkingen bestaande uit metalen blikken met elk ten hoogste 1 liter inhoud als binnenverpakkingen, en houten kisten of dozen (4C1, 4C2, 4D of 4F) als buitenverpakking, die ten hoogste 5 liter oplossing bevatten.		
<b>Aanvullende voorschriften:</b>		
(1)	De metalen blikken moeten volledig omgeven zijn door voor opvulling dienende absorberende stoffen.	
(2)	De houten kisten moeten van binnen volledig bekleed zijn met een geschikt materiaal, dat ondoordringbaar is voor water en nitroglycerine.	

P301	VERPAKKINGSINSTRUCTIE	P301
Deze instructie is van toepassing op UN-nummer 3165.		
De hierna genoemde verpakkingen zijn toegestaan, onder voorwaarde dat aan de algemene voorschriften van 4.1.1 en 4.1.3 is voldaan:		
(1)	<p>Aluminium drukhouder bestaande uit een cilinder met gelaste bodems.</p> <p>De brandstof moet zich bevinden in een gelaste aluminium binnenhouder met een inhoud van ten hoogste 46 liter.</p> <p>De buitenhouder moet zijn ontworpen voor een berekeningsdruk (overdruk) van ten minste 1.275 kPa en barstdruk (overdruk) van ten minste 2.755 kPa.</p> <p>De dichtheid van elke houder moet tijdens de fabricage en vóór de verzending worden beproefd en in orde worden bevonden.</p> <p>De complete binnenhouder moet zorgvuldig met behulp van een niet brandbaar opvulmateriaal, zoals vermiculiet, in een stevige, hermetisch gesloten, metalen buitenhouder zodanig verpakt zijn, dat alle armaturen doelmatig zijn beschermd.</p> <p>De hoeveelheid brandstof per eenheid en per collo bedraagt ten hoogste 42 liter;</p>	
(2)	<p>Aluminium drukhouder.</p> <p>De brandstof moet zich bevinden in een binnenhouder die door een lasproces hermetisch is gesloten en die voorzien is van een blaas van elastomeer met een inhoud van ten hoogste 46 liter.</p> <p>De drukhouder moet zijn ontworpen voor een berekeningsdruk (overdruk) van ten minste 2.860 kPa en barstdruk (overdruk) van ten minste 5.170 kPa.</p> <p>De dichtheid van de houders moet tijdens de fabricage en vóór de verzending worden beproefd en moet zorgvuldig met behulp van een niet brandbaar opvulmateriaal, zoals vermiculiet, in een stevige, hermetisch gesloten, metalen buitenhouder zodanig verpakt zijn, dat alle armaturen doelmatig zijn beschermd.</p> <p>De hoeveelheid brandstof per eenheid en per collo bedraagt ten hoogste 42 liter.</p>	



P302	VERPAKKINGSINSTRUCTIE	P302
Deze instructie is van toepassing op UN-nummer 3269.		
De hierna genoemde samengestelde verpakkingen zijn toegestaan, onder voorwaarde dat aan de algemene voorschriften van 4.1.1 en 4.1.3 is voldaan:		
Buitenverpakkingen:		
Vaten (1A1, 1A2, 1B1, 1B2, 1N1, 1N2, 1H1, 1H2, 1D, 1G);		
Kisten of dozen (4A, 4B, 4N, 4C1, 4C2, 4D, 4F, 4G, 4H1, 4H2);		
Jerrycans (3A1, 3A2, 3B1, 3B2, 3H1, 3H2).		
Binnenverpakkingen:		
De hoeveelheid activator (organisch peroxide) per binnenverpakking moet beperkt zijn tot 125 ml voor vloeistoffen en 500 g voor vaste stoffen.		
Het basisproduct en de activator moeten beide afzonderlijk verpakt zijn in een binnenverpakking.		
De componenten mogen in dezelfde buitenverpakking zijn geplaatst, onder voorwaarde dat zij in geval van lekkage niet gevaarlijk met elkaar reageren.		
De verpakkingen moeten voldoen aan het prestatieniveau voor verpakkingsgroep II of III volgens de criteria voor klasse 3, toegepast op het basisproduct.		

P400	VERPAKKINGSINSTRUCTIE	P400
De volgende verpakkingen zijn toegestaan, onder voorwaarde dat aan de algemene voorschriften van 4.1.1 en 4.1.3 is voldaan:		
<p>(1) Drukhouders, onder voorwaarde dat aan de algemene bepalingen van 4.1.3.6 wordt voldaan. Ze moeten zijn vervaardigd van staal en moeten worden onderworpen aan een eerste beproeving en elke 10 jaar aan periodieke beproevingen, bij een druk van ten minste 1 MPa (10 bar) (overdruk). Tijdens het vervoer moet de vloeistof zich onder een laag inert gas bevinden met een overdruk van ten minste 20 kPa (0,2 bar).</p> <p>(2) Kisten of dozen (4A, 4B, 4N, 4C1, 4C2, 4D, 4F of 4G), vaten (1A1, 1A2, 1B1, 1B2, 1N1, 1N2, 1D of 1G) of jerrycans (3A1, 3A2, 3B1 of 3B2) die hermetisch afgedichte metalen blikken met binnenverpakkingen van glas of metaal insluiten, met een inhoud van ten hoogste 1 liter elk en met sluitingen door middel van schroefdraad met pakkingen. Binnenverpakkingen moeten aan alle zijden worden beschermd door middel van droog, absorberend, onbrandbaar opvulmateriaal in een hoeveelheid die voldoende is om de gehele inhoud te absorberen. Binnenverpakkingen mogen tot niet meer dan 90% van hun inhoud worden gevuld. Buitenverpakkingen moeten een grootste netto massa hebben van 125 kg;</p> <p>(3) Stalen, aluminium of metalen vaten (1A1, 1A2, 1B1, 1B2, 1N1 of 1N2), jerrycans (3A1, 3A2, 3B1 of 3B2) of kisten of dozen (4A, 4B of 4N) met een grootste netto massa van 150 kg elk, die hermetisch afgedichte metalen blikken bevatten met een inhoud van ten hoogste 4 liter elk en met sluitingen door middel van schroefdraad met pakkingen. Binnenverpakkingen moeten aan alle zijden worden beschermd door middel van droog, absorberend, onbrandbaar opvulmateriaal in een hoeveelheid die voldoende is om de gehele inhoud te absorberen. Elke laag binnenverpakking moet worden gescheiden door een separatieschot in aanvulling op opvulmateriaal. Binnenverpakkingen mogen tot niet meer dan 90% van hun inhoud worden gevuld.</p>		
<b>Bijzonder verpakkingsvoorschrift</b>		
<p><b>PP86</b> Voor de UN-nummers 3392 en 3394 moet lucht met behulp van stikstof of met andere middelen uit de dampfase worden verwijderd.</p>		

P401	VERPAKKINGSINSTRUCTIE	P 401
De volgende verpakkingen zijn toegestaan, onder voorwaarde dat aan de algemene voorschriften van 4.1.1 en 4.1.3 is voldaan:		
<p>(1) Drukhouders, onder voorwaarde dat aan de algemene bepalingen van 4.1.3.6 wordt voldaan. Ze moeten zijn vervaardigd van staal en moeten worden onderworpen aan een eerste beproeving en elke 10 jaar aan periodieke beproevingen, bij een druk van ten minste 0,6 MPa (6 bar) (overdruk). Tijdens het vervoer moet de vloeistof zich onder een laag inert gas bevinden met een overdruk van ten minste 20 kPa (0,2 bar).</p> <p>(2) Samengestelde verpakkingen:</p> <p>Buitenverpakkingen:  Vaten (1A1, 1A2, 1B1, 1B2, 1N1, 1N2, 1H1, 1H2, 1D, 1G);  Kisten of dozen (4A, 4B, 4N, 4C1, 4C2, 4D, 4F, 4G, 4H1, 4H2);  Jerrycans (3A1, 3A2, 3B1, 3B2, 3H1, 3H2).</p> <p>Binnenverpakkingen:  Glas, metaal of kunststof met schroefdraadsluitingen en een grootste inhoud van 1 liter.</p> <p>Iedere binnenverpakking moet zijn omgeven door inert schok- en vloeistofabsorberend materiaal in een hoeveelheid die voldoende is om de gehele inhoud te absorberen.  De maximale netto massa per buitenverpakking mag niet meer dan 30 kg bedragen.</p>		
<b>Bijzonder verpakkingsvoorschrift, specifiek voor RID en ADR:</b>		
<p><b>RR7</b> Voor de UN-nummers 1183, 1242, 1295 en 2988 moeten de drukhouders echter elke vijf jaar aan de beproevingen worden onderworpen.</p>		

P402	VERPAKKINGSINSTRUCTIE	P402
<p>De volgende verpakkingen zijn toegestaan, onder voorwaarde dat aan de algemene voorschriften van 4.1.1 en 4.1.3 wordt voldaan:</p>		
<p>(1) Drukhouders, onder voorwaarde dat aan de algemene bepalingen van 4.1.3.6 wordt voldaan. Ze moeten zijn vervaardigd van staal en moeten worden onderworpen aan een eerste beproeving en elke 10 jaar aan periodieke beproevingen, bij een druk van ten minste 0,6 MPa (6 bar) (overdruk). Tijdens het vervoer moet de vloeistof zich onder een laag inert gas bevinden met een overdruk van ten minste 20 kPa (0,2 bar).</p>		
<p>(2) Samengestelde verpakkingen:</p> <p>Buitenverpakkingen:  Vaten (1A1, 1A2, 1B1, 1B2, 1N1, 1N2, 1H1, 1H2, 1D, 1G);  Kisten of dozen (4A, 4B, 4N, 4C1, 4C2, 4D, 4F, 4G, 4H1, 4H2);  Jerrycans (3A1, 3A2, 3B1, 3B2, 3H1, 3H2).</p> <p>Binnenverpakkingen met een maximale netto massa van:  Glas: 10 kg  Metaal of kunststof: 15 kg</p> <p>Iedere binnenverpakking moet zijn voorzien van schroefdraadsluitingen.</p> <p>Iedere binnenverpakking moet zijn omgeven door inert schok- en vloeistofabsorberend materiaal in een hoeveelheid die voldoende is om de gehele inhoud te absorberen.  De maximale netto massa per buitenverpakking mag niet meer dan 125 kg bedragen.</p>		
<p>(3) Stalen vaten (1A1) met een grootste inhoud van 250 liter.</p>		
<p>(4) Combinatieverpakkingen bestaande uit een kunststof houder met als buitenverpakking een stalen of aluminium vat (6HA1 of 6HB1) met een grootste inhoud van 250 liter.</p>		
<p><b>Bijzonder verpakkingsvoorschrift, specifiek voor RID en ADR</b></p>		
<b>RR4</b>	<p>Voor UN-nummer 3130 moeten de openingen van houders stevig worden gesloten door middel van twee inrichtingen in serie, waarvan er één moet zijn geschroefd of op een gelijkwaardige manier zijn vastgezet.</p>	
<b>RR7</b>	<p>Voor UN-nummer 3129 moeten de drukkouders echter elke vijf jaar aan de beproevingen worden onderworpen.</p>	
<b>RR8</b>	<p>Voor de UN-nummers 1389, 1391, 1411, 1421, 1928, 3129, 3130, 3148 en 3482 moeten de drukkouders echter aan een eerste beproeving en periodieke beproevingen worden onderworpen bij een druk ten minste 1 MPa (10 bar).</p>	

P403	VERPAKKINGSINSTRUCTIE	P403
De hierna genoemde verpakkingen zijn toegestaan, onder voorwaarde dat aan de algemene voorschriften van 4.1.1 en 4.1.3 is voldaan:		
Samengestelde verpakkingen		
Binnenverpakkingen	Buitenverpakkingen	Grootste netto massa
Glas 2 kg Kunststof 15 kg Metaal 20 kg  Binnenverpakkingen moeten hermetisch afgedicht zijn (bijv. door middel van omwikkeling of door middel van schroefdraad-sluitingen).	<b>Vaten</b> staal (1A1, 1A2) aluminium (1B1, 1B2) ander metaal (1N1, 1N2) kunststof (1H1, 1H2) gelamineerd hout (1D) karton (1G)  <b>Kisten of dozen</b> staal (4A) aluminium (4B) ander metaal (4N) natuurlijk hout (4C1) natuurlijk hout, met stofdichte wanden (4C2) gelamineerd hout (4D) houtvezelmateriaal (4F) karton (4G) geëxpandeerde kunststof (4H1) stijve kunststof (4H2)  <b>Jerrycans</b> staal (3A1, 3A2) aluminium (3B1, 3B2) kunststof (3H1, 3H2)	400 kg 400 kg 400 kg 400 kg 400 kg 400 kg  400 kg 400 kg 400 kg 250 kg 250 kg 250 kg 250 kg 125 kg 125 kg 60 kg 250 kg  120 kg 120 kg 120 kg
Enkelvoudige verpakkingen:		Grootste netto massa
<b>Vaten</b> staal (1A1, 1A2) aluminium (1B1, 1B2) metaal met uitzondering van staal of aluminium (1N1, 1N2) kunststof (1H1, 1H2)  <b>Jerrycans</b> staal (3A1, 3A2) aluminium (3B1, 3B2) kunststof (3H1, 3H2)  <b>Combinatieverpakkingen</b> kunststof houder met als buitenverpakking stalen of aluminium vaten (6HA1 of 6HB1) kunststof houder met als buitenverpakking vaten van karton, kunststof of gelamineerd hout (6HG1, 6HH1, of 6HD1) kunststof houder met als buitenverpakking stalen of aluminium korven of kisten of met als buitenverpakking kisten of dozen van hout, gelamineerd hout, karton of stijve kunststof (6HA2, 6HB2, 6HC, 6HD2, 6HG2 of 6HH2)		250 kg 250 kg 250 kg 250 kg  120 kg 120 kg 120 kg  250 kg 75 kg 75 kg
<b>Drukhouders</b> , onder voorwaarde dat aan de algemene bepalingen van 4.1.3.6 wordt voldaan.		
<b>Aanvullend voorschrift:</b> Verpakkingen moeten hermetisch zijn afgedicht.		
<b>Bijzonder verpakkingsvoorschrift</b>		
<b>PP83</b> Voor UN-nummer 2813 mogen waterdichte zakken, die ten hoogste 20 g van een stof voor doeleinden van warmteontwikkeling bevatten, voor het vervoer worden verpakt. Elke waterdichte zak moet worden geplaatst in een afgedichte kunststof zak, die in een tussenverpakking wordt geplaatst. Buitenverpakkingen mogen niet meer dan 400 g van de stof bevatten. Water of een vloeistof die met de met water reactieve stof kan reageren, mag niet in de verpakking worden ingesloten.		

P404	VERPAKKINGSINSTRUCTIE	P404
Deze instructie is van toepassing op pyrofore vaste stoffen: UN-nummers 1383, 1854, 1855, 2008, 2441, 2545, 2546, 2846, 2881, 3200, 3391 en 3393.		
De hierna genoemde verpakkingen zijn toegestaan, onder voorwaarde dat aan de algemene voorschriften van 4.1.1 en 4.1.3 is voldaan:		
(1) Samengestelde verpakkingen		
Buitenverpakkingen: (1A1, 1A2, 1B1, 1B2, 1N1, 1N2, 1H1, 1H2, 1D, 1G, 4A, 4B, 4N, 4C1, 4C2, 4D, 4F, 4G of 4H2)		
Binnenverpakkingen: Metalen houders met een maximale netto massa van 15 kg elk. Binnen-verpakkingen moeten hermetisch zijn afgedicht en schroefdraadsluitingen hebben.		
Glazen houders met een maximale netto massa van 1 kg elk, voorzien van schroefdraadafsluitingen met pakkingen, aan alle zijden beschermd door opvulmaterial en gevat in hermetisch afgedichte metalen blikken.		
Buitenverpakkingen hebben een maximale netto massa van 125 kg.		
(2) Metalen verpakkingen: (1A1, 1A2, 1B1, 1N1, 1N2, 3A1, 3A2, 3B1 en 3B2)		
Maximale bruto massa: 150 kg		
(3) Combinatieverpakkingen: Kunststof houder met als buitenverpakking een stalen of aluminium vat (6HA1 of 6HB1)		
Maximale bruto massa: 150 kg.		
<b>Drukhouders</b> , onder voorwaarde dat aan de algemene bepalingen van 4.1.3.6 wordt voldaan.		
<b>Bijzonder verpakkingvoorschrift</b>		
<b>PP86</b> Voor de UN-nummers 3391 en 3393 moet lucht met behulp van stikstof of met andere middelen uit de dampfase worden verwijderd.		

P405	VERPAKKINGSINSTRUCTIE	P405
Deze instructie is van toepassing op UN-nummer 1381.		
De hierna genoemde verpakkingen zijn toegestaan, onder voorwaarde dat aan de algemene voorschriften van 4.1.1 en 4.1.3 is voldaan:		
(1) Voor UN 1381 fosfor, nat:		
a) Samengestelde verpakkingen		
Buitenverpakkingen: (4A, 4B, 4N, 4C1, 4C2, 4D of 4F)		
Grootste netto massa: 75 kg		
Binnenverpakkingen:		
i) hermetisch afgedichte metalen blikken, met een grootste netto massa van 15 kg; of		
ii) glazen binnenverpakkingen die aan alle zijden worden beschermd door middel van droog, absorberend, onbrandbaar opvulmateriaal in een hoeveelheid die voldoende is om de gehele inhoud te absorberen met een grootste netto massa van 2 kg; of		
b) Vaten (1A1, 1A2, 1B1, 1B2, 1N1 of 1N2); grootste netto massa: 400 kg		
Jerrycans (3A1 of 3B1); grootste netto massa: 120 kg.		
Deze verpakkingen moeten de dichtheidsproef, gespecificeerd in 6.1.5.4, kunnen doorstaan op het		

prestatieniveau voor verpakingsgroep II;

- (2) Voor UN 1381 fosfor, droog :
- a) Indien gesmolten, vaten (1A2, 1B2 of 1N2) met een grootste netto massa van 400 kg; of
  - b) In projectielen of voorwerpen met een hard omhulsel indien vervoerd zonder bestand delen van klasse 1: overeenkomstig de voorschriften van de bevoegde autoriteit.

P406	VERPAKKINGSINSTRUCTIE	P406
<p>De hierna genoemde verpakkingen zijn toegestaan, onder voorwaarde dat aan de algemene voorschriften van 4.1.1 en 4.1.3 is voldaan:</p>		
<p>(1) Samengestelde verpakkingen</p> <p>Buitenverpakkingen: (4C1, 4C2, 4D, 4F, 4G, 4H1, 4H2, 1G, 1D, 1H1, 1H2, 3H1 of 3H2)</p> <p>Binnenverpakkingen: waterbestendige verpakkingen;</p>		
<p>(2) Kunststof, gelamineerd houten of kartonnen vaten (1H2, 1D of 1G) of kisten of dozen (4A, 4B, 4N, 4C1, 4D, 4F, 4C2 4G en 4H2) met een waterbestendige binnenzak, kunststof foliebekleding of waterbestendige binnenbekleding;</p>		
<p>(3) Metalen vaten (1A1, 1A2, 1B1, 1B2, 1N1 of 1N2), kunststof vaten (1H1 of 1H2), metalen jerrycans (3A1, 3A2, 3B1 of 3B2), kunststof jerrycans (3H1 of 3H2), kunststof houder met als buitenverpakking stalen of aluminium vaten (6HA1 of 6HB1), kunststof houder met als buitenverpakking kartonnen, kunststof of gelamineerd houten vaten (6HG1, 6HH1 of 6HD1), kunststof houder met als buitenverpakking een stalen of aluminium korf of kist of met als buitenverpakking houten, gelamineerd houten, kartonnen of stijve kunststof kisten of dozen (6HA2, 6HB2, 6HC, 6HD2, 6HG2 of 6HH2).</p>		
<p><b>Aanvullende voorschriften:</b></p> <ol style="list-style-type: none"><li>1. Verpakkingen moeten zodanig zijn ontworpen en geconstrueerd dat het uittreden van water, alcohol of flegmatiseermiddel tijdens het vervoer wordt voorkomen.</li><li>2. Verpakkingen moeten zodanig zijn geconstrueerd en gesloten dat een explosie als gevolg van overdruk of een inwendige druk van meer dan 300 kPa (3 bar) wordt voorkomen.</li></ol>		
<p><b>Bijzondere verpakingsvoorschriften:</b></p> <p><b>PP24</b> De UN-nummers 2852, 3364, 3365, 3366, 3367, 3368 en 3369 mogen niet worden vervoerd in hoeveelheden van meer dan 500 g per collo.</p> <p><b>PP25</b> Voor UN-nummer 1347 mag de vervoerde hoeveelheid niet meer bedragen dan 15 g per collo.</p> <p><b>PP26</b> Voor de UN-nummers 1310, 1320, 1321, 1322, 1344, 1347, 1348, 1349, 1517, 2907, 3317 en 3376 mogen verpakkingen geen lood bevatten.</p> <p><b>PP48</b> Voor UN-nummer 3474 mogen geen metalen verpakkingen worden gebruikt.</p> <p><b>PP78</b> UN-nummer 3370 mag niet worden vervoerd in hoeveelheden van meer dan 11,5 kg per collo</p> <p><b>PP80</b> Voor de UN-nummers 2907 moeten verpakkingen voldoen aan het prestatieniveau voor verpakingsgroep II. Verpakkingen die voldoen aan de beproevingscriteria van verpakingsgroep I mogen niet worden gebruikt.</p>		

P407	VERPAKKINGSINSTRUCTIE	P407
Deze instructie is van toepassing op de UN-nummers 1331, 1944, 1945 en 2254.		
De hierna genoemde verpakkingen zijn toegestaan, onder voorwaarde dat aan de algemene voorschriften van 4.1.1 en 4.1.3 is voldaan:		
Buitenverpakkingen:		
<ul style="list-style-type: none"> <li>Vaten (1A1, 1A2, 1B1, 1B2, 1N1, 1N2, 1H1, 1H2, 1D, 1G);</li> <li>Kisten of dozen (4A, 4B, 4N, 4C1, 4C2, 4D, 4F, 4G, 4H1, 4H2);</li> <li>Jerrycans (3A1, 3A2, 3B1, 3B2, 3H1, 3H2).</li> </ul>		
Binnenverpakkingen:		
<ul style="list-style-type: none"> <li>Lucifers moeten dicht opeen in veilig gesloten binnenverpakkingen zijn verpakt om onbedoelde ontsteking onder normale vervoersomstandigheden te verhinderen.</li> </ul>		
De grootste bruto massa van het collo mag niet meer bedragen dan 45 kg, behalve voor kartonnen dozen, waarvan de grootste bruto massa niet meer mag bedragen dan 30 kg.		
De verpakkingen moeten voldoen aan het prestatieniveau voor verpakkingsgroep III.		
<b>Bijzonder verpakkingsvoorschrift:</b>		
<p><b>PP27</b> UN 1331 Wrijvingslucifers mogen niet met andere gevaarlijke goederen in dezelfde buitenverpakking worden verpakt, met uitzondering van veiligheidslucifers of waslucifers, die in afzonderlijke binnenverpakkingen moeten worden verpakt. Binnenverpakkingen mogen niet meer dan 700 wrijvingslucifers bevatten.</p>		

P408	VERPAKKINGSINSTRUCTIE	P408
Deze instructie is van toepassing op UN-nummer 3292.		
De hierna genoemde verpakkingen zijn toegestaan, onder voorwaarde dat aan de algemene voorschriften van 4.1.1 en 4.1.3 is voldaan:		
(1) Voor cellen:		
<ul style="list-style-type: none"> <li>Vaten (1A2, 1B2, 1N2, 1H2, 1D, 1G);</li> <li>Kisten of dozen (4A, 4B, 4N, 4C1, 4C2, 4D, 4F, 4G, 4H1, 4H2);</li> <li>Jerrycans (3A2, 3B2, 3H2).</li> </ul>		
<p>Er moet voldoende opvulmateriaal aanwezig zijn om zowel contact tussen de cellen onderling als contact tussen de cellen en de binnenzijde van de buitenverpakking te voorkomen en om gevaarlijke bewegingen van de cellen binnen de buitenverpakking tijdens het vervoer te verhinderen.</p> <p>De verpakkingen moeten voldoen aan het prestatieniveau voor verpakkingsgroep II.</p>		
(2) Batterijen mogen onverpakt of in beschermende omhullingen (bijv. in volledig omsloten verpakkingen of in houten kratten) worden vervoerd. De polen mogen niet het gewicht dragen van andere batterijen of materialen die met de batterijen verpakt zijn.		
De verpakkingen hoeven niet aan de voorschriften van 4.1.1.3 te voldoen.		
<b>Aanvullend voorschrift:</b>		
Batterijen moeten tegen kortsluiting worden beschermd en moeten op zodanige wijze worden geïsoleerd dat kortsluiting voorkomen wordt.		

P409	VERPAKKINGSINSTRUCTIE	P409
Deze instructie is van toepassing op de UN-nummers 2956, 3242 en 3251.		
De hierna genoemde verpakkingen zijn toegestaan, onder voorwaarde dat aan de algemene voorschriften van 4.1.1 en 4.1.3 is voldaan:		
(1) Kartonnen vat (1G) dat van een binnenzak of binnenbekleding mag zijn voorzien; grootste netto massa: 50 kg		
(2) Samengestelde verpakkingen: Kartonnen doos (4G) met een enkelvoudige kunststof binnenzak; grootste netto massa: 50 kg;		
(3) Samengestelde verpakkingen: Kartonnen doos (4G) of kartonnen vat (1G) met kunststof binnenverpakkingen die elk maximaal 5 kg bevatten; grootste netto massa: 25 kg.		

P410	VERPAKKINGSINSTRUCTIE		P410	
De hierna genoemde verpakkingen zijn toegestaan, onder voorwaarde dat aan de algemene voorschriften van 4.1.1 en 4.1.3 is voldaan:				
<b>Samengestelde verpakkingen:</b>				
Binnenverpakkingen	Buitenverpakkingen		Grootste netto massa	
			Verpakkings- groep II	Verpakkings- groep III
Glas 10 kg	<b>Vaten</b>			
Kunststof <sup>a</sup> 30 kg	staal (1A1, 1A2)		400 kg	400 kg
Metaal 40 kg	aluminium (1B1, 1B2)		400 kg	400 kg
Papier <sup>a, b</sup> 10 kg	ander metaal (1N1, 1N2)		400 kg	400 kg
Karton <sup>a, b</sup> 10 kg	kunststof (1H1, 1H2)		400 kg	400 kg
	gelamineerd hout (1D)		400 kg	400 kg
<i>a Deze verpakkingen moeten stofdicht zijn.</i>	karton (1G) <sup>a</sup>		400 kg	400 kg
	<b>Kisten of dozen</b>			
<i>b Deze binnenverpakkingen mogen niet worden gebruikt indien de te vervoeren stoffen tijdens het vervoer vloeibaar kunnen worden.</i>	staal (4A)		400 kg	400 kg
	aluminium (4B)		400 kg	400 kg
	ander metaal (4N)		400 kg	400 kg
	natuurlijk hout (4C1)		400 kg	400 kg
	natuurlijk hout, met stofdichte wanden (4C2)		400 kg	400 kg
	gelamineerd hout (4D)		400 kg	400 kg
	houtvezelmateriaal (4F)		400 kg	400 kg
	karton (4G) <sup>a</sup>		400 kg	400 kg
	geëxpandeerde kunststof (4H1)		60 kg	60 kg
	stijve kunststof (4H2)		400 kg	400 kg
	<b>Jerrycans</b>			
	staal (3A1, 3A2)		120 kg	120 kg
	aluminium (3B1, 3B2)		120 kg	120 kg
	kunststof (3H1, 3H2)		120 kg	120 kg
<b>Enkelvoudige verpakkingen:</b>				
<b>Vaten</b>				
staal (1A1 of 1A2)			400 kg	400 kg



aluminium (1B1 of 1B2)	400 kg	400 kg
metaal met uitzondering van staal of aluminium (1N1 of 1N2)	400 kg	400 kg
kunststof (1H1 of 1H2)	400 kg	400 kg
<b>Jerrycans</b>		
staal (3A1 of 3A2)	120 kg	120 kg
aluminium (3B1 of 3B2)	120 kg	120 kg
kunststof (3H1 of 3H2)	120 kg	120 kg

P410 VERPAKKINGSINSTRUCTIE (vervolg)		
P410		P410
Enkelvoudige verpakkingen (vervolg):	Verpakkingsgroep II	Verpakkingsgroep III
<b>Kisten of dozen</b>		
staal (4A) <sup>c</sup>	400 kg	400 kg
aluminium (4B) <sup>c</sup>	400 kg	400 kg
ander metaal (4N) <sup>c</sup>	400 kg	400 kg
natuurlijk hout (4C1) <sup>c</sup>	400 kg	400 kg
gelamineerd hout (4D) <sup>c</sup>	400 kg	400 kg
houtvezelmateriaal (4F) <sup>c</sup>	400 kg	400 kg
natuurlijk hout met stofdichte wanden (4C2) <sup>c</sup>	400 kg	400 kg
karton (4G) <sup>c</sup>	400 kg	400 kg
stijve kunststof (4H2) <sup>c</sup>	400 kg	400 kg
<b>Zakken</b>		
Zakken (5H3, 5H4, 5L3, 5M2) <sup>c, d</sup>	50 kg	50 kg
<p>c Deze verpakkingen mogen niet worden gebruikt indien de te vervoeren stoffen tijdens het vervoer vloeibaar kunnen worden.</p> <p>d Deze verpakkingen mogen alleen worden gebruikt voor stoffen van verpakkingsgroep II indien vervoerd in een gesloten wagen of gesloten container.</p>		
<b>Combinatieverpakkingen</b>		
kunststof houder met als buitenverpakking een stalen, aluminium, gelamineerd houten, kartonnen of kunststof vat (6HA1, 6HB1, 6HG1, 6HD1, of 6HH1)	400 kg	400 kg
kunststof houder met als buitenverpakking een stalen of aluminium korf of kist, of met als buitenverpakking een houten, gelamineerd houten, kartonnen of stijve kunststof kist (6HA2, 6HB2, 6HC, 6HD2, 6HG2 of 6HH2)	75 kg	75 kg
glazen houder met als buitenverpakking een vat van staal, aluminium, gelamineerd hout of karton (6PA1, 6PB1, 6PD1 of 6PG1) of met als buitenverpakking een krat of kist van staal of aluminium of met als buitenverpakking een houten kist of kartonnen doos of met als buitenverpakking een tenen mand (6PA2, 6PB2, 6PC, 6PD2, of 6PG2) of met als buitenverpakking een verpakking van stijve of geëxpandeerde kunststof (6PH1 of 6PH2)	75 kg	75 kg
<b>Drukhouders</b> , onder voorwaarde dat aan de algemene bepalingen van 4.1.3.6 wordt voldaan.		
<b>Bijzondere verpakkingsvoorschriften:</b>		
<b>PP39</b> Voor UN-nummer 1378 is bij metalen verpakkingen een ontluichtingsinrichting vereist.		

<b>PP40</b>	Voor de UN-nummers 1326, 1352, 1358, 1395, 1396, 1436, 1437, 1871, 2805 en 3182 verpakkingsgroep II, zijn zakken niet toegestaan.
<b>PP83</b>	Voor UN-nummer 2813 mogen waterdichte zakken, die ten hoogste 20 g van een stof voor doeleinden van warmteontwikkeling bevatten, voor het vervoer worden verpakt. Elke waterdichte zak moet worden geplaatst in een afgedichte kunststof zak, die in een tussenverpakking wordt geplaatst. Buitenverpakkingen mogen niet meer dan 400 g van de stof bevatten. Water of een vloeistof die met de met water reactieve stof kan reageren, mag niet in de verpakking worden ingesloten.

<b>P411</b>	<b>VERPAKKINGSINSTRUCTIE</b>	<b>P411</b>
Deze instructie is van toepassing op UN-nummer 3270.		
De hierna genoemde verpakkingen zijn toegestaan, onder voorwaarde dat aan de algemene voorschriften van <b>4.1.1</b> en <b>4.1.3</b> is voldaan:		
Drums (1A2, 1B2, 1N2, 1H2, 1D, 1G);		
Kisten of dozen (4A, 4B, 4N, 4C1, 4C2, 4D, 4F, 4G, 4H1, 4H2);		
Jerrycans (3A2, 3B2, 3H2);		
onder voorwaarde dat explosie wegens verhoogde inwendige druk niet mogelijk is.		
De maximale netto massa mag niet meer bedragen dan 30 kg.		

<b>P500</b>	<b>VERPAKKINGSINSTRUCTIE</b>	<b>P500</b>
Deze instructie is van toepassing op UN-nummer 3356.		
De hierna genoemde verpakkingen zijn toegestaan, onder voorwaarde dat aan de algemene voorschriften van <b>4.1.1</b> en <b>4.1.3</b> is voldaan:		
Vaten (1A2, 1B2, 1N2, 1H2, 1D, 1G);		
Kisten of dozen (4A, 4B, 4N, 4C1, 4C2, 4D, 4F, 4G, 4H1, 4H2);		
Jerrycans (3A2, 3B2, 3H2).		
Verpakkingen moeten voldoen aan het prestatieniveau voor verpakkingsgroep II.		
De generator(en) moet(en) worden vervoerd in een collo dat voldoet aan de volgende voorschriften voor het geval een generator in het collo wordt geactiveerd:		
a) andere generatoren in het collo mogen niet worden geactiveerd;		
b) het verpakkingsmateriaal mag niet worden ontstoken, en		
c) de temperatuur aan het buitenoppervlak van het collo mag niet hoger worden dan 100 °C.		

P501 VERPAKKINGSINSTRUCTIE P501		
Deze instructie is van toepassing op UN-nummer 2015.		
De hierna genoemde verpakkingen zijn toegestaan, onder voorwaarde dat aan de algemene voorschriften van 4.1.1 en 4.1.3 is voldaan:		
Samengestelde verpakkingen:	Binnenverpakking grootste inhoud	Buitenverpakking grootste netto massa
(1) Kisten of dozen (4A, 4B, 4N, 4C1, 4C2, 4D, 4H2) of vaten (1A1, 1A2, 1B1, 1B2, 1N1, 1N2, 1H1, 1H2, 1D) of jerrycans (3A1, 3A2, 3B1, 3B2, 3H1, 3H2) met glazen, kunststof of metalen binnenverpakkingen	5 l	125 kg
(2) Kartonnen doos (4G) of kartonnen vat (1G), met kunststof of metalen binnenverpakkingen elk in een kunststof zak	2 l	50 kg
Enkelvoudige verpakkingen:	Grootste inhoud	
<b>Vaten</b>		
staal (1A1)	250 l	
aluminium (1B1)	250 l	
metaal met uitzondering van staal of aluminium (1N1)	250 l	
kunststof (1H1)	250 l	
<b>Jerrycans</b>		
staal (3A1)	60 l	
aluminium (3B1)	60 l	
kunststof (3H1)	60 l	

<b>Combinatieverpakkingen</b>	
kunststof houder met als buitenverpakking een stalen of aluminium vat (6HA1, 6HB1)	250 l
kunststof houder met als buitenverpakking een vat van karton, kunststof of gelamineerd hout (6HG1, 6HH1, 6HD1)	250 l
kunststof houder met als buitenverpakking een stalen of aluminium krat of kist of kunststof houder met als buitenverpakking een houten, gelamineerd houten, kartonnen of stijve kunststof kist of doos (6HA2, 6HB2, 6HC, 6HD2, 6HG2 of 6HH2)	60 l
glazen houder met als buitenverpakking een vat van staal, aluminium, karton of gelamineerd hout (6PA1, 6PB1, 6PD1 of 6PG1) of met als buitenverpakking een kist of doos van staal, aluminium, hout of karton of met als buitenverpakking een tenen mand (6PA2, 6PB2, 6PC, 6PG2 of 6PD2) of met als buitenverpakking een verpakking van stijve of geëxpandeerde kunststof (6PH1 of 6PH2)	60 l
<b>Aanvullende voorschriften:</b>	
1. Verpakkingen mogen een maximale vullingsgraad hebben van 90%.	
2. De verpakkingen moeten van een ontluuchtingsinrichting zijn voorzien.	

P502		VERPAKKINGSINSTRUCTIE		P502
De hierna genoemde verpakkingen zijn toegestaan, onder voorwaarde dat aan de algemene voorschriften van 4.1.1 en 4.1.3 is voldaan:				
<b>Samengestelde verpakkingen:</b>				
Binnenverpakkingen		Buitenverpakkingen		Grootste netto massa
		<b>Vaten</b>		
Glas	5 l	staal (1A1, 1A2)		125 kg
Metaal	5 l	aluminium (1B1, 1B2)		125 kg
Kunststof	5 l	ander metaal (1N1, 1N2)		125 kg
		gelamineerd hout (1D)		125 kg
		karton (1G)		125 kg
		kunststof (1H1, 1H2)		125 kg
		<b>Kisten of dozen</b>		
		staal (4A)		125 kg
		aluminium (4B)		125 kg
		ander metaal (4N)		125 kg
		natuurlijk hout (4C1)		125 kg
		natuurlijk hout, met stofdichte wanden (4C2)		125 kg
		gelamineerd hout (4D)		125 kg
		houtvezelmateriaal (4F)		125 kg
		karton (4G)		125 kg
		geëxpandeerde kunststof (4H1)		60 kg
		stijve kunststof (4H2)		125 kg
<b>Enkelvoudige verpakkingen:</b>				<b>Grootste inhoud</b>
<b>Vaten</b>				
		staal (1A1)		250 l

aluminium (1B1)	250 l
kunststof (1H1)	250 l
<b>Jerrycans</b>	
staal (3A1)	60 l
aluminium (3B1)	60 l
kunststof (3H1)	60 l
<b>Combinatieverpakkingen</b>	
kunststof houder met als buitenverpakking een stalen of aluminium vat (6HA1, 6HB1)	250 l
kunststof houder met als buitenverpakking een vat van karton, kunststof of gelamineerd hout (6HG1, 6HH1, 6HD1)	250 l
kunststof houder met als buitenverpakking een stalen of aluminium krat of kist of kunststof houder met als buitenverpakking een houten, gelamineerd houten, kartonnen of stijve kunststof kist (6HA2, 6HB2, 6HC, 6HD2, 6HG2 of 6HH2)	60 l
glazen houder met als buitenverpakking een vat van staal, aluminium, karton of gelamineerd hout (6PA1, 6PB1, 6PD1 of 6PG1) of met als buitenverpakking een kist of doos van staal, aluminium, hout of karton of met als buitenverpakking een tenen mand (6PA2, 6PB2, 6PC, 6PG2 of 6PD2) of met als buitenverpakking een verpakking van stijve of geëxpandeerde kunststof (6PH1 of 6PH2)	60 l
<b>Bijzonder verpakkingsvoorschrift:</b>	
<b>PP28</b> Voor UN-nummer 1873 zijn alleen glazen binnenvpakkingen en glazen binnenhouders toegestaan voor respectievelijk samengestelde verpakkingen en combinatieverpakkingen.	

P503 VERPAKKINGSINSTRUCTIE P503		
De hierna genoemde verpakkingen zijn toegestaan, onder voorwaarde dat aan de algemene voorschriften van 4.1.1 en 4.1.3 is voldaan:		
Samengestelde verpakkingen:		Grootste netto massa
Binnenvpakkingen	Buitenverpakkingen	
Glas 5 kg	<b>Vaten</b> staal (1A1, 1A2)	125 kg
Metaal 5 kg	aluminium (1B1, 1B2)	125 kg
Kunststof 5 kg	ander metaal (1N1, 1N2)	125 kg
	gelamineerd hout (1D)	125 kg
	karton (1G)	125 kg
	kunststof (1H1, 1H2)	125 kg
	<b>Kisten of dozen</b>	
	staal (4A)	125 kg
	aluminium (4B)	125 kg
	ander metaal (4N)	125 kg
	natuurlijk hout (4C1)	125 kg
	natuurlijk hout, met stofdichte wanden (4C2)	125 kg
	gelamineerd hout (4D)	125 kg
	houtvezelmateriaal (4F)	125 kg
	karton (4G)	40 kg
	geëxpandeerde kunststof (4H1)	60 kg
	stijve kunststof (4H2)	125 kg
<b>Enkelvoudige verpakkingen:</b>		

Metalen vaten (1A1, 1A2, 1B1, 1B2, 1N1 of 1N2) met een grootste netto massa van 250 kg.

Vaten van karton (1G) of gelamineerd hout (1D) voorzien van binnenzakken en met een grootste netto massa van 200 kg.

P504	VERPAKKINGSINSTRUCTIE	P504
De hierna genoemde verpakkingen zijn toegestaan, onder voorwaarde dat aan de algemene voorschriften van 4.1.1 en 4.1.3 is voldaan:		
Samengestelde verpakkingen:	Grootste netto massa	
(1) Glazen houders met een grootste inhoud van 5 liter in een buitenverpakking 1A1, 1A2, 1B1, 1B2, 1N1, 1N2, 1H1, 1H2, 1D, 1G, 4A, 4B, 4N, 4C1, 4C2, 4D, 4F, 4G of 4H2	75 kg	
(2) Kunststof houders met een grootste inhoud van 30 liter in een buitenverpakking 1A1, 1A2, 1B1, 1B2, 1N1, 1N2, 1H1, 1H2, 1D, 1G, 4A, 4B, 4N, 4C1, 4C2, 4D, 4F, 4G of 4H2	75 kg	
(3) Metalen houders met een grootste inhoud van 40 liter in een buitenverpakking 1G, 4F of 4G	125 kg	
(4) Metalen houders met een grootste inhoud van 40 liter in een buitenverpakking 1A1, 1A2, 1B1, 1B2, 1N1, 1N2, 1H1, 1H2, 1D, 4A, 4B, 4N, 4C1, 4C2, 4D of 4H2	225 kg	
Enkelvoudige verpakkingen:	Grootste inhoud	
<b>Vaten</b>		
staal, met niet-afneembaar deksel (1A1)	250 l	
staal, met afneembaar deksel (1A2)	250 l	
aluminium, met niet-afneembaar deksel (1B1)	250 l	
aluminium, met afneembaar deksel (1B2)	250 l	
metaal met uitzondering van staal of aluminium, met niet-afneembaar deksel (1N1)	250 l	
metaal met uitzondering van staal of aluminium, met afneembaar deksel (1N2)	250 l	
kunststof, met niet-afneembaar deksel (1H1)	250 l	
kunststof, met afneembaar deksel (1H2)	250 l	
<b>Jerrycans</b>		
staal, met niet-afneembaar deksel (3A1)	60 l	
staal, met afneembaar deksel (3A2)	60 l	
aluminium, met niet-afneembaar deksel (3B1)	60 l	
aluminium, met afneembaar deksel (3B2)	60 l	
kunststof, met niet-afneembaar deksel (3H1)	60 l	
kunststof, met afneembaar deksel (3H2)	60 l	
<b>Combinatieverpakkingen:</b>		
kunststof houder met als buitenverpakking een stalen of aluminium vat (6HA1, 6HB1)	250 l	
kunststof houder met als buitenverpakking een vat van karton, kunststof of gelamineerd hout (6HG1, 6HH1, 6HD1)	120 l	

P504	VERPAKKINGSINSTRUCTIE (vervolg)	P 504
De hierna genoemde verpakkingen zijn toegestaan, onder voorwaarde dat aan de algemene voorschriften van 4.1.1 en 4.1.3 is voldaan:		
<b>Combinatieverpakkingen (vervolg):</b>		<b>Grootste inhoud</b>
kunststof houder met als buitenverpakking stalen of aluminium korven of kisten of kunststof houder met als buitenverpakking een houten, gelamineerd houten, kartonnen of stijve kunststof kist of doos (6HA2, 6HB2, 6HC, 6HD2, 6HG2 of 6HH2)		60 l
glazen houder met als buitenverpakking een vat van staal, aluminium, karton of gelamineerd hout (6PA1, 6PB1, 6PD1 of 6PG1) of met als buitenverpakking een kist of doos van staal, aluminium, hout of karton of met als buitenverpakking een tenen mand (6PA2, 6PB2, 6PC, 6PG2 of 6PD2) of met als buitenverpakking een verpakking van stijve of geëxpandeerde kunststof (6PH1 of 6PH2)		60 l
<b>Bijzondere verpakkingsvoorschriften:</b>		
<b>PP10</b> Voor de UN-nummers 2014, 2984 en 3149 moet de verpakking zijn voorzien van een ontluchtingsinrichting.		

P505	VERPAKKINGSINSTRUCTIE	P505
Deze instructie is van toepassing op UN-nummer 3375.		
De hierna genoemde verpakkingen zijn toegestaan, onder voorwaarde dat aan de algemene voorschriften van 4.1.1. en 4.1.3 is voldaan:		
<b>Samengestelde verpakkingen</b>	<b>Binnenverpakking grootste inhoud</b>	<b>Buitenverpakking grootste netto massa</b>
Kisten of dozen (4B, 4C1, 4C2, 4D, 4G, 4H2) of vaten (1B2, 1G, 1N2, 1H2, 1D) of jerrycans (3B2, 3H2) met binnenverpakkingen van glas, kunststof of metaal	5 l	125 kg
<b>Enkelvoudige verpakkingen</b>		<b>Grootste inhoud</b>
<b>Vaten</b>		
aluminium (1B1, 1B2)		250 l
kunststof (1H1, 1H2)		250 l
<b>Jerrycans</b>		
aluminium (3B1, 3B2)		60 l
kunststof (3H1, 3H2)		60 l
<b>Combinatieverpakkingen</b>		
kunststof houder met als buitenverpakking een aluminium vat (6HB1)		250 l
kunststof houder met als buitenverpakking een vat van karton, kunststof of gelamineerd hout (6HG1, 6HH1, 6HD1)		250 l
kunststof houder met als buitenverpakking een aluminium korf of kist of kunststof houder met als buitenverpakking een kist of doos van hout, gelamineerd hout, karton of stijve kunststof (6HB2, 6HC, 6HD2, 6HG2 of 6HH2)		60 l
glazen houder met als buitenverpakking een vat van aluminium, karton of gelamineerd hout (6PB1, 6PG1, 6PD1) of met als buitenverpakking een verpakking van stijve of geëxpandeerde kunststof (6PH1 of 6PH2) of met als buitenverpakking een aluminium korf of kist of met als buitenverpakking een houten kist of kartonnen doos of met als buitenverpakking een tenen mand (6PB2, 6PC, 6PG2 of 6PD2)		60 l



P520	VERPAKKINGSINSTRUCTIE	P520
Deze instructie is van toepassing op organische peroxiden van klasse 5.2 en zelfontledende stoffen van klasse 4.1		
De hieronder genoemde verpakkingen zijn toegestaan, onder voorwaarde dat aan de algemene voorschriften van 4.1.1 en 4.1.3 en de bijzondere voorschriften van 4.1.7.1 is voldaan:		
De verpakkingsmethoden worden aangeduid met OP1 t/m OP8. De verpakkingsmethoden die geschikt zijn voor de afzonderlijke, gangbare, ingedeelde organische peroxiden en zelfontledende stoffen, zijn opgenomen in 2.2.41.4 en 2.2.52.4. De voor elke verpakkingsmethode gespecificeerde hoeveelheden zijn de maximaal toegestane hoeveelheden per collo. De volgende verpakkingstypen zijn toegestaan:		
<p>(1) Samengestelde verpakkingen met buitenverpakkingen bestaande uit kisten of dozen (4A, 4B, 4N, 4C1, 4C2, 4D, 4F, 4G, 4H1 en 4H2), vaten (1A1, 1A2, 1B1, 1B2, 1G, 1H1, 1H2 en 1D) en jerrycans (3A1, 3A2, 3B1, 3B2, 3H1 en 3H2);</p> <p>(2) Enkelvoudige verpakkingen bestaande uit vaten (1A1, 1A2, 1B1, 1B2, 1G, 1H1, 1H2 en 1D) en jerrycans (3A1, 3A2, 3B1, 3B2, 3H1 en 3H2);</p> <p>(3) Combinatieverpakkingen met binnenhouder van kunststof (6HA1, 6HA2, 6HB1, 6HB2, 6HC, 6HD1, 6HD2, 6HG1, 6HG2, 6HH1 en 6HH2).</p>		
<b>Maximale hoeveelheid per verpakking/collo <sup>a</sup> voor de verpakkingsmethoden OP1 t/m OP8</b>		

Verpakkings- methode	OP1	OP2 <sup>a</sup>	OP3	OP4 <sup>a</sup>	OP5	OP6	OP7	OP8
Maximale hoeveelheid								
Maximale massa (kg) voor vaste stoffen en voor samengestelde verpakkingen (vloeistoffen en vaste stoffen)	0,5	0,5/10	5	5/25	25	50	50	400 <sup>b</sup>
Maximale hoeveelheid in liters voor vloeistoffen <sup>c</sup>	0,5	-	5	-	30	60	60	225 <sup>d</sup>
<p><i>a Indien twee waarden worden aangegeven, heeft de eerste waarde betrekking op de grootste netto massa per binnenverpakking en de tweede waarde op de grootste netto massa van het volledige collo.</i></p> <p><i>b 60 kg voor jerrycans / 200 kg voor kisten of dozen en, voor vaste stoffen, 400 kg in samengestelde verpakkingen met buitenverpakkingen, bestaande uit kisten of dozen (4C1, 4C2, 4D, 4F, 4G, 4H1 en 4H2) en met binnenverpakkingen van kunststof of karton met een grootste netto massa van 25 kg.</i></p> <p><i>c Viskeuze stoffen moeten als vaste stoffen worden beschouwd indien niet is voldaan aan de criteria van de definitie van "vloeistoffen" volgens 1.2.1.</i></p> <p><i>d 60 liter voor jerrycans.</i></p>								
<p><b>Aanvullende voorschriften:</b></p> <ol style="list-style-type: none"> <li>1. Metalen verpakkingen, met inbegrip van binnenverpakkingen van samengestelde verpakkingen en buitenverpakkingen van samengestelde verpakkingen of combinatieverpakkingen mogen slechts voor de verpakkingsmethoden OP7 en OP8 worden gebruikt.</li> <li>2. In samengestelde verpakkingen mogen houders van glas slechts als binnenverpakking worden gebruikt, waarbij de hoeveelheid per houder ten hoogste 0,5 kg voor vaste stoffen of 0,5 liter voor vloeistoffen bedraagt.</li> <li>3. Bij samengestelde verpakkingen mogen de voor opvulling dienende stoffen niet gemakkelijk brandbaar zijn.</li> <li>4. De verpakking van een organisch peroxide of zelfontledende stof die voorzien moet zijn van een "bijkomend gevaar" etiket "ONTPLOFBAAR" (model nr. 1, zie 5.2.2.2.2), moet ook voldoen aan de in 4.1.5.10 en 4.1.5.11 gegeven voorschriften.</li> </ol>								
<p><b>Bijzondere verpakkingsvoorschriften:</b></p> <p><b>PP21</b> Voor bepaalde zelfontledende stoffen van de typen B of C (UN-nummers 3221, 3222, 3223 en 3224) moet een kleinere verpakking worden gebruikt dan die welke is toegestaan door de verpakkingsmethoden OP5 of OP6 (zie 4.1.7 en 2.2.41.4).</p> <p><b>PP22</b> UN 3241, 2-Broom-2-nitropropan-1,3-diol moet worden verpakt volgens verpakkingsmethode OP6.</p>								

P600	VERPAKKINGSINSTRUCTIE	P600
Deze instructie is van toepassing op de UN-nummers 1700, 2016 en 2017		
De hierna genoemde verpakkingen zijn toegestaan, onder voorwaarde dat aan de algemene voorschriften van <b>4.1.1</b> en <b>4.1.3</b> is voldaan:		
Buitenverpakkingen (1A1, 1A2, 1B1, 1B2, 1N1, 1N2, 1H1, 1H2, 1D, 1G, 4A, 4B, 4N, 4C1, 4C2, 4D, 4F, 4G of 4H2) die voldoen aan het prestatieniveau voor verpakkingsgroep II. De voorwerpen moeten afzonderlijk worden verpakt en onderling worden gescheiden door gebruik te maken van schotten, verdelingen, binnenverpakkingen of opvulmateriaal om onopzettelijk afgaan onder normale vervoersomstandigheden te verhinderen.		
Grootste netto massa: 75 kg		

P601	VERPAKKINGSINSTRUCTIE	P601
<p>De volgende verpakkingen zijn toegestaan, onder voorwaarde dat aan de algemene voorschriften van 4.1.1 en 4.1.3 is voldaan en de verpakkingen hermetisch afgedicht zijn:</p>		
<p>(1) Samengestelde verpakkingen met een bruto massa van ten hoogste 15 kg, bestaande uit</p> <ul style="list-style-type: none"> <li>- een of meer binnenverpakking(en) van glas met een grootste hoeveelheid van 1 liter per binnenverpakking en tot ten hoogste 90% van hun inhoud gevuld; de sluiting van de binnenverpakking(en) moet feitelijk zijn gefixeerd door een willekeurige voorziening die in staat is te verhinderen dat deze door een schok of trillingen tijdens het vervoer bezwijkt of los gaat zitten, de binnenverpakkingen moeten afzonderlijk zijn geplaatst in</li> <li>- metalen houders, tezamen met opvul- en absorberend materiaal voldoende om de gehele inhoud van de glazen binnenverpakking(en) te absorberen, die op hun beurt verpakt zijn in</li> <li>- buitenverpakkingen van het type 1A1, 1A2, 1B1, 1B2, 1N1, 1N2, 1H1, 1H2, 1D, 1G, 4A, 4B, 4N, 4C1, 4C2, 4D, 4F, 4G of 4H2;</li> </ul> <p>(2) Samengestelde verpakkingen bestaande uit metalen of kunststof binnenverpakkingen, van ten hoogste 5 liter inhoud, afzonderlijk verpakt met voldoende absorberend materiaal om de inhoud te absorberen en inert opvulmateriaal in buitenverpakkingen 1A1, 1A2, 1B1, 1B2, 1N1, 1N2, 1H1, 1H2, 1D, 1G, 4A, 4B, 4N, 4C1, 4C2, 4D, 4F, 4G of 4H2 met een maximale bruto massa van 75 kg. Binnenverpakkingen mogen tot niet meer dan 90% van hun inhoud worden gevuld. De sluiting van elke binnenverpakking moet fysiek op z'n plaats worden gehouden door middel van een voorziening die wijken of loswerken van de sluiting door schokken of vibratie tijdens het vervoer kan verhinderen;</p> <p>(3) Verpakkingen bestaande uit:</p> <p>Buitenverpakkingen: Stalen of kunststof vaten (1A1, 1A2, 1H1 of 1H2), beproefd overeenkomstig de beproevingsvoorschriften in 6.1.5 met een massa die overeenkomt met de massa van het samengestelde collo, hetzij als een verpakking, bestemd voor binnenverpakkingen, hetzij als een enkelvoudige verpakking, bestemd voor vaste stoffen of vloeistoffen, en dienovereenkomstig van kenmerking voorzien;</p> <p>Binnenverpakkingen: Vaten en combinatieverpakkingen (1A1, 1B1, 1N1, 1H1 of 6HA1) die voldoen aan de voorschriften van hoofdstuk 6.1 voor enkelvoudige verpakkingen, en voldoen aan de volgende voorwaarden:</p> <ol style="list-style-type: none"> <li>a) De hydraulische proefpersing moet worden uitgevoerd bij een druk van ten minste 0,3 MPa (overdruk);</li> <li>b) De dichtheidsproeven in de ontwerpfasen en tijdens productie moeten worden uitgevoerd bij een beproevingsdruk van 30 kPa;</li> <li>c) Zij moeten van het buitenste vat worden geïsoleerd door het gebruik van inert opvulmateriaal dat schokken opvangt en dat de binnenverpakking aan alle zijden omringt;</li> <li>d) Hun inhoud mag niet meer bedragen dan 125 liter; en</li> <li>e) Sluitingen moeten van een schroefdooptype zijn, die: <ol style="list-style-type: none"> <li>i) fysiek op z'n plaats worden gehouden door middel van een voorziening die wijken of loswerken van de sluiting door schokken of vibratie tijdens het vervoer kan verhinderen; en</li> <li>ii) voorzien zijn van een zegel over de dop;</li> </ol> </li> <li>f) De buiten- en binnenverpakking moeten periodiek worden onderworpen aan een dichtheidsproef volgens b) binnen termijnen van niet meer dan 2,5 jaar;</li> <li>g) De volledige verpakking moet ten minste elke 3 jaar ten genoeg van de bevoegde autoriteit visueel worden geïnspecteerd;</li> </ol>		

P601	VERPAKKINGSINSTRUCTIE (vervolg)	P601
<p>h) De buiten- en binnenverpakking moeten in duidelijk leesbare en duurzame tekens zijn voorzien van:</p> <ul style="list-style-type: none"> <li>i) de datum (maand, jaar) van de eerste beproeving en de laatst uitgevoerde periodieke beproeving en dito onderzoek;</li> <li>ii) het waarmerk van de deskundige, die de beproeving en het onderzoek heeft uitgevoerd;</li> </ul> <p>(4) Drukhouders, onder voorwaarde dat aan de algemene bepalingen van 4.1.3.6 wordt voldaan. Zij moeten worden onderworpen aan een eerste beproeving en elke 10 jaar aan periodieke beproevingsproeven, bij een druk van ten minste 1 MPa (10 bar) (overdruk). De drukhouders mogen met geen enkele soort drukontlastingsinrichting zijn uitgerust. Alle drukhouders die een bij inademen giftige vloeistof met een LC<sub>50</sub>-waarde lager dan of gelijk aan 200 ml/m<sup>3</sup> (ppm) bevatten, moeten door middel van een plug (stop) of afsluitventiel zijn gesloten, die/dat aan de volgende voorwaarden voldoet:</p> <ul style="list-style-type: none"> <li>a) de pluggen of ventielen moeten met een taps toelopende schroefdraad rechtstreeks met de drukhouder zijn verbonden en zij moeten in staat zijn de beproevingsdruk van de drukhouder zonder beschadiging of lekkage te doorstaan;</li> <li>b) alle ventielen moeten van het type zijn zonder pakkingbus met een niet-geperforeerd membraan, behalve in het geval van bijtende stoffen, waarvoor het ventiel van het type met pakkingbus mag zijn, gasdicht gemaakt door de montage van een pakking, bevestigd aan de romp van het ventiel of aan de drukhouder, met het doel om vrijkomen van de stof door of langs de pakking te voorkomen.</li> <li>c) alle openingen van ventielen moeten zijn afgedicht door een kap met schroefdraad of een stevige plug met schroefdraad en inert pakkingmateriaal;</li> <li>d) de constructiematerialen van de drukhouders, ventielen, pluggen, beschermkappen van de openingen, afsluitingen en pakkingen moeten onderling en met de inhoud verenigbaar zijn.</li> </ul> <p>Drukhouders waarvan de wanddikte op enig punt lager is dan 2,0 mm en drukhouders die niet zijn uitgerust met een bescherming voor het ventiel, moeten worden vervoerd in een buitenverpakking. Drukhouders mogen niet zijn uitgerust met een verzamelleiding of een onderlinge verbinding.</p>		
<p><b>Bijzonder verpakkingsvoorschrift</b></p>		
<p><b>PP82</b> (Geschrapt)</p>		
<p><b>Bijzondere verpakkingsvoorschriften specifiek voor RID en ADR</b></p>		
<p><b>RR3</b> (Geschrapt)</p>		
<p><b>RR7</b> Voor UN-nummer 1251 moeten de drukhouders echter elke vijf jaar aan de beproevingsproeven worden onderworpen.</p>		
<p><b>RR10</b> UN 1614 moet, indien deze stof volledig is geabsorbeerd door een inert poreus materiaal, worden verpakt in metalen houders met een inhoud van ten hoogste 7,5 liter, die op zodanige wijze in houten kisten zijn geplaatst dat zij niet in contact met elkaar kunnen komen. De houders moeten geheel met poreus materiaal zijn gevuld, dat niet door schudden mag inzakken of gevaarlijke holten vormen zelfs niet na langdurig gebruik of onder invloed van schokken, zelfs bij temperaturen tot 50 °C.</p>		

P602	VERPAKKINGSINSTRUCTIE	P602
<p>De hierna genoemde verpakkingen zijn toegestaan, onder voorwaarde dat aan de algemene voorschriften van 4.1.1 en 4.1.3 is voldaan en de verpakkingen hermetisch afgedicht zijn:</p>		
<p>(1) Samengestelde verpakkingen met een bruto massa van ten hoogste 15 kg, bestaande uit</p> <ul style="list-style-type: none"> <li>- een of meer binnenverpakking(en) van glas met een grootste hoeveelheid van 1 liter per binnenverpakking en tot ten hoogste 90% van hun inhoud gevuld; de sluiting van de binnenverpakking(en) moet feitelijk zijn gefixeerd door een willekeurige voorziening die in staat is te verhinderen dat deze door een schok of trillingen tijdens het vervoer bezwijkt of los gaat zitten, de binnenverpakkingen moeten afzonderlijk zijn geplaatst in</li> <li>- metalen houders, tezamen met opvul- en absorberend materiaal voldoende om de gehele inhoud van de glazen binnenverpakking(en) te absorberen, die op hun beurt verpakt zijn in</li> <li>- buitenverpakkingen van het type 1A1, 1A2, 1B1, 1B2, 1N1, 1N2, 1H1, 1H2, 1D, 1G, 4A, 4B, 4N, 4C1, 4C2, 4D, 4F, 4G of 4H2</li> </ul> <p>(2) Samengestelde verpakkingen bestaande uit metalen of kunststof binnenverpakkingen, die afzonderlijk zijn verpakt met voldoende absorberend materiaal om de gehele inhoud te absorberen en inert opvulmateriaal in de buitenverpakkingen 1A1, 1A2, 1B1, 1B2, 1N1, 1N2, 1H1, 1H2, 1D, 1G, 4A, 4B, 4N, 4C1, 4C2, 4D, 4F, 4G of 4H2 met een maximale bruto massa van 75 kg. Binnenverpakkingen mogen tot niet meer dan 90% van hun inhoud worden gevuld. De sluiting van elke binnenverpakking moet fysiek op z'n plaats worden gehouden door middel van een voorziening die wijken of loswerken van de sluiting door schokken of vibratie tijdens het vervoer kan verhinderen. Binnenverpakkingen mogen geen grotere inhoud hebben dan 5 liter;</p> <p>(3) Vaten en combinatieverpakkingen (1A1, 1B1, 1N1, 1H1, 6HA1 of 6HH1), die voldoen aan de volgende voorwaarden:</p> <ol style="list-style-type: none"> <li>a) De hydraulische proefpersing moet worden uitgevoerd bij een druk van ten minste 0,3 MPa (overdruk);</li> <li>b) De dichtheidsproeven in de ontwerpfase en tijdens productie moeten worden uitgevoerd bij een beproevingsdruk van 30 kPa; en</li> <li>c) Sluitingen moeten van een schroefdooptype zijn, die: <ol style="list-style-type: none"> <li>i) fysiek op z'n plaats worden gehouden door middel van een voorziening die wijken of loswerken van de sluiting door schokken of vibratie tijdens het vervoer kan verhinderen; en</li> <li>ii) voorzien zijn van een zegel over de dop;</li> </ol> </li> </ol> <p>(4) Drukhouders, onder voorwaarde dat aan de algemene bepalingen van 4.1.3.6 wordt voldaan. Zij moeten worden onderworpen aan een eerste beproeving en elke 10 jaar aan periodieke beproevingen, bij een druk van ten minste 1 MPa (10 bar) (overdruk). De drukhouders mogen met geen enkele soort drukontlastingsinrichting zijn uitgerust. Alle drukhouders die een bij inademen giftige vloeistof met een LC<sub>50</sub>-waarde lager dan of gelijk aan 200 ml/m<sup>3</sup> (ppm) bevatten, moeten door middel van een plug (stop) of afsluitventiel zijn gesloten, die/dat aan de volgende voorwaarden voldoet:</p> <ol style="list-style-type: none"> <li>a) de pluggen of ventielen moeten met een taps toelopende schroefdraad rechtstreeks met de drukhouder zijn verbonden en zij moeten in staat zijn de beproevingsdruk van de drukhouder zonder beschadiging of lekkage te doorstaan;</li> <li>b) alle ventielen moeten van het type zijn zonder pakkingbus met een niet-geperforeerd membraan, behalve in het geval van bijtende stoffen, waarvoor het ventiel van het type met pakkingbus mag zijn, gasdicht gemaakt door de montage van een pakking, bevestigd aan de romp van het ventiel of aan de drukhouder, met het doel om vrijkomen van de stof door of langs de pakking te voorkomen.</li> <li>c) alle openingen van ventielen moeten zijn afgedicht door een kap met schroefdraad of een stevige plug met schroefdraad en inert pakkingmateriaal;</li> <li>d) de constructiematerialen van de drukhouders, ventielen, pluggen, beschermkappen van de openingen, afsluitingen en pakkingen moeten onderling en met de inhoud verenigbaar zijn.</li> </ol> <p>Drukhouders waarvan de wanddikte op enig punt lager is dan 2,0 mm en drukhouders die niet zijn uitgerust met een bescherming voor het ventiel, moeten worden vervoerd in een buitenverpakking. Drukhouders mogen niet zijn uitgerust met een verzamelleiding of een onderlinge verbinding.</p>		

P620	VERPAKKINGSINSTRUCTIE	P620
Deze instructie is van toepassing op de UN-nummers 2814 en 2900.		
De hierna genoemde verpakkingen zijn toegestaan, onder voorwaarde dat aan de bijzondere verpakkingsvoorschriften van 4.1.8 is voldaan:		
De verpakkingen voor de stoffen die voldoen aan de voorschriften van hoofdstuk 6.3 en dienovereenkomstig zijn goedgekeurd bestaande uit:		
a) Binnenverpakkingen bestaande uit:		
i) (een) vloeistofdichte houder(s) als primaire verpakking(en);		
ii) een vloeistofdichte secundaire verpakking;		
iii) behalve voor vaste infectueuze stoffen, voldoende absorberend materiaal tussen de primaire houder(s) en de secundaire verpakking om de gehele inhoud te absorberen; indien meerdere primaire houders worden geplaatst in een enkele secundaire verpakking, dan moeten deze hetzij afzonderlijk omwikkeld, hetzij gescheiden worden, zodat onderlinge aanraking is uitgesloten;		
b) Een stijve buitenverpakking:		
Vaten (1A1, 1A2, 1B1, 1B2, 1N1, 1N2, 1H1, 1H2, 1D, 1G);		
Kisten of dozen (4A, 4B, 4N, 4C1, 4C2, 4D, 4F, 4G, 4H1, 4H2);		
Jerrycans (3A1, 3A2, 3B1, 3B2, 3H1, 3H2).		
De kleinste buitenafmeting moet niet minder dan 100 mm bedragen.		
<b>Aanvullende voorschriften:</b>		
1. Binnenverpakkingen die infectueuze stoffen bevatten, mogen niet worden geplaatst in buitenverpakkingen die andere soorten goederen bevatten. Volledige colli mogen volgens de voorschriften van 1.2.1 en 5.1.2 worden oververpakt; een dergelijke oververpakking kan droogijs bevatten.		
2. Met uitzondering van buitengewone zendingen, bijv. verzending van gehele organen waarvoor een bijzondere verpakking vereist is, zijn de volgende aanvullende voorschriften van toepassing		
a) Stoffen die bij omgevingstemperatuur of een hogere temperatuur worden verzonden: De primaire houders moeten van glas, metaal of kunststof zijn. Op positieve wijze moet een vloeistofdichte verzegeling worden gegarandeerd, bijv. door middel van een smeltlas, een omkraagde stop of een metalen randomlegzegel. Indien schroefdoppen worden gebruikt, moeten zij met werkzame middelen worden vastgezet, bijv. met behulp van plakband, paraffine-afdichtband of voor dit doel gefabriceerde borgsluiting;		
b) Stoffen die sterk gekoeld of bevroren worden verzonden: IJs, droogijs of een ander koelmiddel moet worden aangebracht rond de secundaire verpakking(en) of in plaats daarvan in een oververpakking met één of meer volledige colli, gemerkt volgens 6.3.3. Inwendige steunen moeten worden aangebracht om de secundaire verpakking(en) of colli in positie te houden, nadat het ijs is gesmolten of het droogijs is vervlogen. Indien ijs wordt gebruikt, moet de buitenverpakking of oververpakking vloeistofdicht zijn. Indien droogijs wordt gebruikt, mag de buitenverpakking of oververpakking het vrijkomen van kooldioxidegas niet belemmeren. De primaire houder en de secundaire verpakking moeten bij de temperatuur van het gebruikte koelmiddel in goede staat blijven;		
c) Stoffen die in vloeibare stikstof worden verzonden: Er moeten primaire houders van kunststof worden gebruikt die zeer lage temperaturen kunnen doorstaan. De secundaire verpakking moet ook zeer lage temperaturen kunnen doorstaan, en in de meeste gevallen om iedere primaire houder afzonderlijk passen. Aan de voorschriften voor de verzending van vloeibare stikstof moet ook zijn voldaan. De primaire houder en de secundaire verpakking moeten bij de temperatuur van de vloeibare stikstof in goede staat blijven;		
d) Gevriesdroogde stoffen mogen ook worden vervoerd in primaire houders die bestaan uit met een vlam dichtgesmolten glazen ampullen of met een rubberen stop gesloten glazen flesjes, voorzien van metalen zegels.		
3. Onafhankelijk van de te verwachten temperatuur tijdens verzending moeten de primaire houder of de secundaire verpakking zonder lekkage weerstand kunnen bieden aan een inwendige druk die leidt tot een drukverschil van ten minste 95 kPa (0,95 bar) en aan temperaturen van -40 °C tot +55 °C.		
4. Andere gevaarlijke goederen mogen niet in dezelfde verpakking als infectueuze stoffen van klasse 6.2 worden verpakt, tenzij deze nodig zijn voor het handhaven van de levensvatbaarheid, de stabilisering of het voorkomen van degradatie, of het neutraliseren van de gevaren van de infectueuze stoffen. Een hoeveelheid van 30 ml of minder van gevaarlijke stoffen ingedeeld in de klassen 3, 8 of 9 mag worden verpakt in elke primaire houder die infectueuze stoffen bevat. Deze kleine hoeveelheden gevaarlijke goederen van de klassen 3, 8 of 9 zijn niet onderworpen aan enige aanvullende voorschriften van het RID indien zij in overeenstemming met deze verpakkingsinstructie zijn verpakt.		
5. Alternatieve verpakkingen voor het vervoer van dierlijke stoffen kunnen worden goedgekeurd door de bevoegde autoriteit van het land van herkomst <sup>a</sup> in overeenstemming met de bepalingen van 4.1.8.7.		

<sup>a</sup> Indien het land van herkomst geen RID-Verdragsstaat is, de bevoegde autoriteit van de eerste RID-Verdragsstaat, die door de zending wordt bereikt.

P621	VERPAKKINGSINSTRUCTIE	P621
Deze instructie is van toepassing op UN-nummer 3291.		
De volgende verpakkingen zijn toegestaan, onder voorwaarde dat aan de algemene voorschriften van <b>4.1.1</b> , behalve <b>4.1.1.15</b> , en <b>4.1.3</b> is voldaan:		
<p>(1) Onder voorwaarde dat er voldoende absorberend materiaal is om de gehele hoeveelheid aanwezige vloeistof te absorberen en de verpakking in staat is vloeistoffen binnen te houden:</p> <p>Vaten (1A2, 1B2, 1N2, 1H2, 1D, 1G);</p> <p>Kisten of dozen (4A, 4B, 4N, 4C1, 4C2, 4D, 4F, 4G, 4H1, 4H2);</p> <p>Jerrycans (3A2, 3B2, 3H2).</p> <p>De verpakkingen moeten voldoen aan het prestatieniveau voor verpakkingsgroep II voor vaste stoffen.</p> <p>(2) Voor colli die grotere hoeveelheden vloeistof bevatten:</p> <p>Vaten (1A1, 1A2, 1B1, 1B2, 1N1, 1N2, 1H1, 1H2, 1D, 1G);</p> <p>Jerrycans (3A1, 3A2, 3B1, 3B2, 3H1, 3H2);</p> <p>Combinatieverpakkingen (6HA1, 6HB1, 6HG1, 6HH1, 6HD1, 6HA2, 6HB2, 6HC, 6HD2, 6HG2, 6HH2, 6PA1, 6PB1, 6PG1, 6PD1, 6PH1, 6PH2, 6PA2, 6PB2, 6PC, 6PG2 of 6PD2).</p> <p>De verpakkingen moeten voldoen aan het prestatieniveau voor verpakkingsgroep II voor vloeistoffen.</p>		
<p><b>Aanvullend voorschrift:</b></p> <p>Verpakkingen bedoeld om scherpe voorwerpen zoals gebroken glas en naalden te bevatten, moeten bestand zijn tegen perforatie en vloeistoffen binnenhouden onder de in hoofdstuk 6.1 vermelde beproevingsomstandigheden.</p>		

Deze verpakkinginstructie is van toepassing op UN-nummer 3373.

- (1) De verpakking moet van een goede kwaliteit zijn, sterk genoeg om de schokken en belastingen die normalerwijze tijdens het vervoer worden ondervonden, te doorstaan, met inbegrip van overslag tussen wagens of containers en tussen wagens of containers en opslagplaatsen, alsmede elke verwijdering van een pallet of uit een oververpakking voor daaropvolgende handmatige of machinale behandeling. De verpakkingen moeten zodanig zijn vervaardigd en gesloten dat elk verlies van de inhoud dat onder normale vervoersomstandigheden door vibratie of door veranderingen in temperatuur, vochtigheid of luchtdruk zou kunnen optreden, wordt verhinderd.
- (2) De verpakking moet bestaan uit ten minste drie bestanddelen:  
 a) een primaire houder;  
 b) een secundaire verpakking; en  
 c) een buitenverpakking  
 waarvan ofwel de secundaire verpakking, dan wel de buitenverpakking stijf moeten zijn.
- (3) Primaire houders moeten op zodanige wijze in secundaire verpakkingen zijn verpakt, dat zij onder normale vervoersomstandigheden niet kunnen breken of worden doorboord en dat het uit treden van de inhoud in de secundaire verpakking wordt vermeden. Secundaire verpakkingen moeten in buitenverpakkingen worden vastgezet met behulp van geschikt opvulmateriaal. Bij lekkage van de inhoud mag de ongeschonden staat van de voor opvulling dienende stoffen en van de buitenverpakking niet worden aangetast.
- (4) Voor het vervoer moet het hieronder weergegeven kenmerk op het uitwendige oppervlak van de buitenverpakking op een achtergrond met een contrasterende kleur zijn aangebracht en het moet duidelijk zichtbaar en leesbaar zijn. Het kenmerk moet de vorm hebben van een onder een hoek van 45° op een punt staand (ruitvormig) vierkant met afmetingen van ten minste 50 mm bij 50 mm; de breedte van de lijn moet ten minste 2 mm bedragen en de hoogte van de letters en cijfers ten minste 6 mm.
- De juiste vervoersnaam "BIOLOGISCHE STOF, CATEGORIE B" moet met letters van ten minste 6 mm op de buitenverpakking nabij het ruitvormige kenmerk zijn aangegeven.

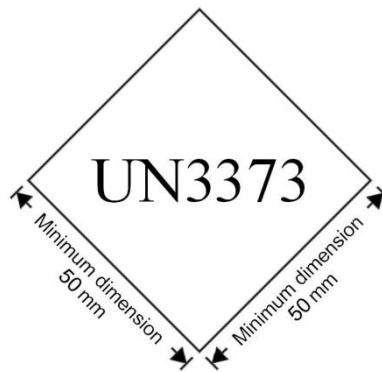

- (5) Ten minste één oppervlak van de buitenverpakking moet minimum afmetingen van 100 mm x 100 mm bezitten.
- (6) De verpakking, gereed voor de verzending moet met goed gevolg de valproef in 6.3.5.3, zoals nader aangegeven in 6.3.5.2, bij een valhoogte van 1,2 m kunnen doorstaan. Na de uitvoering van de valproeven in de volgorde die van toepassing is, mag er geen sprake zijn van lekkage uit de primaire houder(s), die voor zover voorgeschreven, beschermd moeten blijven door het absorberend materiaal in de secundaire verpakking
- (7) Voor vloeibare stoffen:
- moet(en) de primaire houder(s) vloeistofdicht zijn;
  - moet de secundaire verpakking vloeistofdicht zijn;
  - indien meerdere breekbare primaire houders in een enkele secundaire verpakking worden geplaatst, dan moeten deze hetzij afzonderlijk omwikkeld, hetzij gescheiden worden, zodat onderlinge aanraking is uitgesloten;
  - Tussen de primaire houder(s) en de secundaire verpakking moet absorberend materiaal worden aangebracht. Het absorberend materiaal moet in voldoende mate aanwezig zijn om de gehele inhoud van de primaire houder(s) te absorberen, zodat vrijgekomen vloeistof de goede staat van het opvulmateriaal of van de buitenverpakking niet zal aantasten;
  - De primaire houder of de secundaire verpakking moet in staat zijn een inwendige druk van 95 kPa (0,95 bar) zonder lekkage te doorstaan.



- (8) Voor vaste stoffen:
- moet(en) de primaire houder(s) stofdicht zijn;
  - moet de secundaire verpakking stofdicht zijn;
  - indien meerdere breekbare primaire houders in een enkele secundaire verpakking worden geplaatst, dan moeten deze hetzij afzonderlijk omwikkeld, hetzij gescheiden worden, zodat onderlinge aanraking is uitgesloten;
  - Indien er enige twijfel over bestaat of er al dan niet restvloeistof aanwezig is in de primaire houder tijdens het vervoer, dan moet gebruik gemaakt worden van een verpakking geschikt voor vloeistoffen, met inbegrip van absorberende materialen.
- (9) Sterk gekoelde of bevroren monsters: IJs, droogijs en vloeibare stikstof
- Indien droogijs of vloeibare stikstof als koelmiddel wordt gebruikt, zijn de voorschriften van 5.5.3 van toepassing. Indien ijs wordt gebruikt, moet dit buiten de secundaire verpakkingen of in de buitenverpakking of een oververpakking worden aangebracht. Om de secundaire verpakkingen in de oorspronkelijke positie te houden, moet voor inwendige ondersteuning worden gezorgd. Indien ijs wordt gebruikt, moet de buitenverpakking of oververpakking vloeistofdicht zijn.
  - De primaire houder en de secundaire verpakking moeten hun goede staat behouden bij zowel de temperatuur van het gebruikte koelmiddel als de temperaturen en drukken die het gevolg kunnen zijn van het wegvallen van de koeling.
- (10) Indien colli worden geplaatst in een oververpakking, dan moet de kenmerkingen van de verpakking, voorgeschreven in deze verpakkingeninstructie, ofwel duidelijk zichtbaar zijn, dan wel worden gereproduceerd op de buitenzijde van de oververpakking.
- (11) Verpakte infectueuze stoffen, ingedeeld onder UN 3373, en colli die zijn gemerkt overeenkomstig deze verpakkingeninstructie, zijn niet onderworpen aan andere voorschriften van het RID.
- (12) Duidelijke instructies aangaande het vullen en sluiten van dergelijke colli moeten door fabrikanten van verpakkingen en navolgende distributeurs worden geleverd aan de afzender of aan de persoon (bijv. een patiënt) die het collo klaarmaakt voor verzending, zodat het collo op de juiste wijze voor vervoer kan worden voorbereid.
- (13) Andere gevaarlijke goederen mogen niet met infectueuze stoffen van klasse 6.2 in dezelfde verpakking worden verpakt, tenzij deze noodzakelijk zijn voor het behoud van de levensvatbaarheid, stabilisatie of het voorkomen van degradatie of neutralisatie van de gevaren van de infectueuze stoffen.  
Een hoeveelheid van ten hoogste 30 ml van gevaarlijke stoffen van klasse 3, 8 of 9 mag in elke primaire houder die infectueuze stoffen bevat, worden verpakt. Indien deze kleine hoeveelheden gevaarlijke goederen tezamen met infectueuze stoffen in overeenstemming met deze verpakkingeninstructie worden verpakt, dan hoeft aan geen ander voorschrift van het RID te worden voldaan.
- (14) Indien stoffen in een wagen of container hebben gelekt en zijn gemorst, mag de wagen of de container niet worden hergebruikt voordat hij grondig is gereinigd en zondig is gedesinfecteerd of ontsmet. Alle andere goederen en voorwerpen die in dezelfde wagen of dezelfde container zijn vervoerd, moeten op mogelijke besmetting worden onderzocht.

**Aanvullend voorschrift:**

Alternatieve verpakkingen voor het vervoer van dierlijke stoffen kunnen worden goedgekeurd door de bevoegde autoriteit van het land van herkomst<sup>a</sup> in overeenstemming met de bepalingen van 4.1.8.7.

<sup>a</sup> Indien het land van herkomst geen Staat is die partij bij het RID is, de bevoegde autoriteit van de eerste RID-Verdragsstaat, die door de zending wordt bereikt.

P800	VERPAKKINGSINSTRUCTIE	P800
Deze instructie is van toepassing op de UN-nummers 2809 en 2803.		
De hierna genoemde verpakkingen zijn toegestaan, onder voorwaarde dat aan de algemene voorschriften van <b>4.1.1</b> en <b>4.1.3</b> is voldaan:		
<p>(1) Drukhouders, onder voorwaarde dat aan de algemene bepalingen van 4.1.3.6 wordt voldaan;</p> <p>(2) Stalen kolven of flessen met schroefdraadsluitingen met een inhoud van ten hoogste 3 l; of</p> <p>(3) Samengestelde verpakkingen die voldoen aan de volgende voorschriften:</p> <p>a) Binnenverpakkingen moeten bestaan uit glas, metaal of stijve kunststof, bedoeld om vloeistoffen te bevatten met een grootste netto massa van 15 kg elk;</p> <p>b) De binnenverpakkingen moeten worden verpakt met voldoende opvulmateriaal om breuk te verhinderen;</p> <p>c) Ofwel de binnenverpakkingen ofwel de buitenverpakkingen moeten binnenvoeringen of zakken van sterk, vloeistofdicht en tegen perforatie bestand materiaal hebben, die ondoordringbaar zijn voor de inhoud en de inhoud volledig omgeven om, ongeacht de positie of stand, wegvloeien ervan uit het collo te verhinderen;</p> <p>d) De volgende buitenverpakkingen en grootste netto massa's zijn toegestaan:</p>		
Buitenverpakking:	Grootste netto massa	
<b>Vaten</b>		
staal (1A1, 1A2)	400 kg	
metaal met uitzondering van staal of aluminium (1N1, 1N2)	400 kg	
kunststof (1H1, 1H2)	400 kg	
gelamineerd hout (1D)	400 kg	
karton (1G)	400 kg	
<b>Kisten of dozen</b>		
staal (4A)	400 kg	
metaal met uitzondering van staal of aluminium (4N)	400 kg	
natuurlijk hout (4C1)	250 kg	
natuurlijk hout, met stofdichte wanden (4C2)	250 kg	
gelamineerd hout (4D)	250 kg	
houtvezelmateriaal (4F)	125 kg	
karton (4G)	125 kg	
geëxpandeerde kunststof (4H1)	60 kg	
stijve kunststof (4H2)	125 kg	
<b>Bijzonder verpakkingsvoorschrift:</b>		
<p><b>PP41</b> Indien het noodzakelijk is om UN 2803 gallium bij lage temperaturen te vervoeren teneinde het in een volledig vaste toestand te houden, mogen de bovengenoemde verpakkingen worden oververpakt in een sterke, waterbestendige buitenverpakking, die droogijs of een ander koelmiddel bevat. Indien een koelmiddel wordt gebruikt, moeten alle hierboven genoemde materialen die bij het verpakken van gallium worden gebruikt, chemisch en fysisch bestand zijn tegen het koelmiddel en bij de lage temperaturen van het gebruikte koelmiddel schokbestendig zijn. Indien droogijs wordt gebruikt, mag de buitenverpakking het vrijkomen van kooldioxidegas niet belemmeren.</p>		

P801	VERPAKKINGSINSTRUCTIE	P801
Deze instructie is van toepassing op nieuwe en gebruikte accumulatoren (batterijen) van de UN-nummers 2794, 2795 of 3028.		
De hierna genoemde verpakkingen zijn toegestaan, onder voorwaarde dat aan de algemene voorschriften van <b>4.1.1</b> , behalve 4.1.1.3, en <b>4.1.3</b> is voldaan:		
<ul style="list-style-type: none"> <li>(1) Stijve buitenverpakkingen;</li> <li>(2) Houten kratten;</li> <li>(3) Pallets.</li> </ul>		
<b>Aanvullende voorschriften:</b>		
<ul style="list-style-type: none"> <li>1. De accumulatoren moeten beschermd zijn tegen kortsluiting.</li> <li>2. Gestapelde accumulatoren moeten op geschikte wijze in lagen worden geplaatst, die gescheiden zijn door een laag van niet geleidend materiaal.</li> <li>3. De polen van de accumulatoren mogen in geen geval blootgesteld zijn aan het gewicht van andere daarop geplaatste elementen.</li> <li>4. De accumulatoren moet zodanig zijn verpakt of vastgezet dat onopzettelijke verplaatsing wordt verhinderd. Al het gebruikte opvulmateriaal moet inert zijn.</li> </ul>		

P801a	VERPAKKINGSINSTRUCTIE	P801a
Deze instructie is van toepassing op gebruikte accumulatoren (batterijen) van de UN-nummers 2794, 2795, 2800 en 3028.		
Accubakken van roestvrij staal of van massieve kunststof, met een inhoud van ten hoogste 1 m <sup>3</sup> zijn toegestaan, onder voorwaarde dat aan de volgende voorschriften is voldaan:		
<ul style="list-style-type: none"> <li>(1) De accubakken moeten bestendig zijn tegen de in de accumulatoren aanwezige bijtende stoffen;</li> <li>(2) Onder normale vervoersomstandigheden mogen geen bijtende stoffen uit de accubakken naar buiten treden en andere stoffen (bijvoorbeeld water) mogen niet in de accubakken kunnen komen. Aan de buitenwanden van de accubakken mogen zich geen gevaarlijke resten bevinden van de in de accumulatoren aanwezige bijtende stoffen;</li> <li>(3) De accubakken mogen niet hoger dan hun wanden met accumulatoren worden beladen;</li> <li>(4) In de accubakken mogen zich geen stoffen in de accumulatoren of andere gevaarlijke goederen bevinden, die op gevaarlijke wijze met elkaar kunnen reageren;</li> <li>(5) De accubakken moeten: <ul style="list-style-type: none"> <li>a) afgedekt zijn; of</li> <li>b) in gesloten of met dekzeil uitgeruste wagens of in gesloten of met dekzeil uitgeruste containers worden vervoerd.</li> </ul> </li> </ul>		

P802	VERPAKKINGSINSTRUCTIE	P802
De hierna genoemde verpakkingen zijn toegestaan, onder voorwaarde dat aan de algemene voorschriften van <b>4.1.1</b> en <b>4.1.3</b> is voldaan:		
<p>(1) Samengestelde verpakkingen:</p> <p>Buitenverpakkingen: 1A1, 1A2, 1B1, 1B2, 1N1, 1N2, 1H1, 1H2, 1D, 1G, 4A, 4B, 4N, 4C1, 4C2, 4D, 4F, 4G of 4H2; grootste netto massa: 75 kg.</p> <p>Binnenverpakkingen: glas of kunststof; grootste inhoud: 10 liter;</p> <p>(2) Samengestelde verpakkingen:</p> <p>Buitenverpakkingen: 1A1, 1A2, 1B1, 1B2, 1N1, 1N2, 1H1, 1H2, 1D, 1G, 4A, 4B, 4N, 4C1, 4C2, 4D, 4F, 4G of 4H2; grootste netto massa: 125 kg.</p> <p>Binnenverpakkingen: metaal; grootste inhoud: 40 liter;</p> <p>(3) Combinatieverpakkingen: Glazen houder met als buitenverpakking een vat van staal, aluminium of gelamineerd hout (6PA1, 6PB1 of 6PB1) of met als buitenverpakking een stalen, aluminium of houten kist of met als buitenverpakking een tenen mand (6PA2, 6PB2, 6PC of 6PD2) of met als buitenverpakking een verpakking van stijve kunststof (6PH2); grootste inhoud: 60 liter;</p> <p>(4) Vaten van staal (1A1) met een grootste inhoud van 250 liter;</p> <p>(5) Drukhouders, onder voorwaarde dat aan de algemene bepalingen van 4.1.3.6 wordt voldaan.</p>		

P803	VERPAKKINGSINSTRUCTIE	P803
Deze instructie is van toepassing op UN-nummer 2028.		
De hierna genoemde verpakkingen zijn toegestaan, onder voorwaarde dat aan de algemene voorschriften van <b>4.1.1</b> en <b>4.1.3</b> is voldaan:		
<p>(1) Vaten (1A2, 1B2, 1N2, 1H2, 1D, 1G);</p> <p>(2) Kisten of dozen ( 4A, 4B, 4N, 4C1, 4C2, 4D, 4F, 4G, 4H2).</p> <p>Grootste netto massa: 75 kg.</p> <p>De voorwerpen moeten afzonderlijk worden verpakt en onderling worden gescheiden door gebruik te maken van schotten, verdelingen, binnenverpakkingen of opvulmateriaal om onopzettelijk afgaan onder normale vervoersomstandigheden te verhinderen.</p>		

Deze instructie is van toepassing op UN-nummer 1744.

De volgende verpakkingen zijn toegestaan onder voorwaarde dat aan de algemene voorschriften van 4.1.1 en 4.1.3 is voldaan en dat de verpakkingen hermetisch zijn afgedicht:

- (1) Samengestelde verpakkingen met een grootste bruto massa van 25 kg, bestaande uit
- een of meer dan een glazen binnerverpakking(en), elk met een inhoud van ten hoogste 1,3 liter en tot niet meer dan 90 % van hun inhoud zijn gevuld; de sluiting(en) ervan moet(en) feitelijk zijn gefixeerd door een middel dat in staat is te verhinderen dat deze door een schok of trillingen tijdens het vervoer bezwijkt/bezwijken of los gaat/gaan zitten; de binnerverpakking(en) moet(en) afzonderlijk geplaatst zijn in:
  - metalen houders of houders van stijve kunststof tezamen met opvul- en absorberend materiaal, voldoende om de hele inhoud van de glazen binnerverpakking(en) te absorberen, deze houders zijn verder verpakt in:
  - buitenverpakkingen van het type 1A1, 1A2, 1B1, 1B2, 1N1, 1N2, 1H1, 1H2, 1D, 1G, 4A, 4B, 4N, 4C1, 4C2, 4D, 4F, 4G of 4H2.
- (2) Samengestelde verpakkingen bestaande uit binnerverpakkingen van metaal of polyvinylideenfluoride (PVDF) met een inhoud van ten hoogste 5 liter, afzonderlijk verpakt met voldoende absorberend materiaal om de inhoud te kunnen absorberen en inert opvulmateriaal in buitenverpakkingen van het type 1A1, 1A2, 1B1, 1B2, 1N1, 1N2, 1H1, 1H2, 1D, 1G, 4A, 4B, 4N, 4C1, 4C2, 4D, 4F, 4G of 4H2, met een bruto massa van ten hoogste 75 kg. De binnerverpakkingen mogen tot ten hoogste 90 % van hun inhoud zijn gevuld. De sluiting van elke binnerverpakking moet feitelijk zijn gefixeerd door een middel dat in staat is te verhinderen dat de sluiting door een schok of trillingen tijdens het vervoer bezwijkt of los gaat zitten;
- (3) Verpakkingen bestaande uit:
- Buitenverpakkingen:
- stalen of kunststof vaten (1A1, 1A2, 1H1 of 1H2), beproefd overeenkomstig de beproevingsvoorschriften in 6.1.5 met een massa die overeenkomt met de massa van het samengestelde collo, ofwel als een verpakking bestemd voor het bevatten van binnerverpakkingen, dan wel als een enkelvoudige verpakking bestemd voor het bevatten van vaste stoffen of vloeistoffen, en dienovereenkomstig van een kenmerk voorzien;
- Binnenverpakkingen:
- vaten en combinatieverpakkingen (1A1, 1B1, 1N1, 1H1 of 6HA1) die voldoen aan de voorschriften van hoofdstuk 6.1 voor enkelvoudige verpakkingen, onderworpen aan de volgende voorwaarden:
- a) De hydraulische drukproef moet worden uitgevoerd bij een beproevingsdruk van ten minste 300 kPa (3 bar) (overdruk);
  - b) De dichtheidsproef van het ontwerp en in de productie moet worden uitgevoerd bij een beproevingsdruk van 30 kPa (0,3 bar);
  - c) Zij moeten van het buitenste vat zijn geïsoleerd door het gebruik van inert schokdempend opvulmateriaal, dat de binnerverpakking aan alle zijden omringt;
  - d) Hun inhoud mag 125 liter niet overschrijden;
  - e) Sluitingen moeten van het geschroefde type zijn dat:
    - i) feitelijk is gefixeerd door een middel dat in staat is te verhinderen dat de sluiting door een schok of trillingen tijdens het vervoer kan bezwijken of los gaan zitten;
    - ii) voorzien is van een zegel over de dop;
  - f) De buiten- en binnerverpakkingen moeten periodiek worden onderworpen aan een inwendig onderzoek en een dichtheidsproef overeenkomstig b) na termijnen van niet meer dan 2,5 jaar; en
  - g) De buiten- en binnerverpakkingen moeten in duidelijk leesbare en duurzame tekens voorzien zijn van:
    - i) de datum (maand, jaar) van de eerste beproeving en de laatste periodieke beproeving en onderzoek van de binnerverpakking; en
    - ii) de naam of het goedgekeurde waarmede van de deskundige die de beproevingen en onderzoeken heeft uitgevoerd;
- (4) Drukhouders, onder voorwaarde dat aan de algemene bepalingen van 4.1.3.6 wordt voldaan.
- a) Zij moeten worden onderworpen aan een eerste beproeving en elke 10 jaar aan periodieke beproevingen bij een druk van ten minste 1 MPa (10 bar) (overdruk);
  - b) Zij moeten periodiek worden onderworpen aan een inwendig onderzoek en een dichtheidsproef na termijnen van niet meer dan 2,5 jaar;
  - c) Zij mogen niet zijn uitgerust met een drukontlastingsinrichting;
  - d) Alle druhouders moeten door middel van een plug (stop) of afsluitventiel(en) zijn gesloten, voorzien van een tweede afsluitinrichting; en
  - e) de constructiematerialen voor de druhouders, ventielen, pluggen, beschermkappen van de openingen, het kitmiddel en de pakkingen moeten onderling en met de inhoud verenigbaar zijn.

<b>P805</b>	<b>VERPAKKINGSINSTRUCTIE</b>	<b>P805</b>
Deze instructie is van toepassing op UN-nummer 3507.		
<p>De volgende verpakkingen zijn toegestaan, onder voorwaarde dat aan de algemene voorschriften van 4.1.1 en 4.1.3 en aan de bijzondere verpakkingvoorschriften van 4.1.9.1.2, 4.1.9.1.4 en 4.1.9.1.7 is voldaan:</p> <p>Verpakkingen bestaande uit:</p> <ul style="list-style-type: none"> <li>(a) Primaire houder(s) van metaal of kunststof; in</li> <li>(b) Lekdichte stijve secundaire verpakking(en); in</li> <li>(c) Een stijve buitenverpakking: <ul style="list-style-type: none"> <li>Vaten (1A2, 1B2, 1N2, 1H2, 1D, 1G);</li> <li>Kisten of dozen (4A, 4B, 4C1, 4C2, 4D, 4F, 4G, 4H1, 4H2);</li> <li>Jerrycans (3A2, 3B2, 3H2).</li> </ul> </li> </ul>		
<b>Aanvullende voorschriften</b>		
<ol style="list-style-type: none"> <li>1. Primaire binnenhouders moeten op zodanige wijze in secundaire verpakkingen worden verpakt dat het onder normale vervoersomstandigheden niet mogelijk is dat zij breken of worden doorboord of dat hun inhoud in de secundaire verpakking terecht komt. Secundaire verpakkingen moeten in de buitenverpakking met opvulmateriaal op hun plaats worden gehouden om verplaatsing van de inhoud te voorkomen. Indien er meerdere primaire houders in een enkele secundaire verpakking worden geplaatst, dan moeten deze afzonderlijk omwikkeld of gescheiden worden, zodat onderlinge aanraking is uitgesloten.</li> <li>2. De inhoud moet voldoen aan de voorschriften van 2.2.7.2.4.5.2.</li> <li>3. Aan de voorschriften van 6.4.4 moet worden voldaan.</li> </ol>		
<b>Bijzonder verpakkingvoorschrift</b>		
In het geval van splijtbaar, vrijgesteld materiaal moet worden voldaan aan de grenswaarden genoemd in 2.2.7.2.3.5 en 6.4.11.2.		

<b>P900</b>	<b>VERPAKKINGSINSTRUCTIE</b>	<b>P900</b>
(Gereserveerd)		

<b>P901</b>	<b>VERPAKKINGSINSTRUCTIE</b>	<b>P901</b>
Deze instructie is van toepassing op UN-nummer 3316.		
<p>De hierna genoemde samengestelde verpakkingen zijn toegestaan, onder voorwaarde dat aan de algemene voorschriften van 4.1.1 en 4.1.3 is voldaan:</p> <p>Vaten (1A1, 1A2, 1B1, 1B2, 1N1, 1N2, 1H1, 1H2, 1D, 1G);</p> <p>Kisten of dozen (4A, 4B, 4N, 4C1, 4C2, 4D, 4F, 4G, 4H1, 4H2);</p> <p>Jerrycans (3A1, 3A2, 3B1, 3B2, 3H1, 3H2).</p> <p>De verpakkingen moeten voldoen aan het prestatieniveau overeenkomend met de verpakkingsgroep die is toegekend aan de gehele set (zie hoofdstuk 3.3, bijzondere bepaling 251). Voor zover de set uitsluitend gevaarlijke goederen bevat waaraan geen verpakkingsgroep is toegewezen, moeten de verpakkingen voldoen aan het prestatieniveau overeenkomend met dat van verpakkingsgroep II.</p> <p>De maximale hoeveelheid gevaarlijke goederen per buitenverpakking bedraagt 10 kg, exclusief de massa van een willekeurige hoeveelheid kooldioxide, vast (droogijs), gebruikt als koelmiddel.</p>		
<b>Aanvullend voorschrift:</b>		
De gevaarlijke goederen in de sets moeten worden verpakt in binnenverpakkingen met een inhoud van ten hoogste 250 ml of 250 g en moeten zijn beschermd tegen de andere stoffen, die in de sets aanwezig zijn.		

P902	VERPAKKINGSINSTRUCTIE	P902
Deze instructie is van toepassing op UN-nummer 3268.		
<u>Verpakte voorwerpen:</u>		
De hierna genoemde verpakkingen zijn toegestaan, onder voorwaarde dat aan de algemene voorschriften van <b>4.1.1</b> en <b>4.1.3</b> is voldaan:		
Vaten (1A2, 1B2, 1N2, 1H2, 1D, 1G);		
Kisten of dozen (4A, 4B, 4N, 4C1, 4C2, 4D, 4F, 4G, 4H1, 4H2);		
Jerrycans (3A2, 3B2, 3H2).		
De verpakkingen moeten voldoen aan het prestatieniveau voor verpakkingsgroep III.		
De verpakkingen moeten zodanig zijn ontworpen en vervaardigd dat onder normale vervoersomstandigheden verplaatsing van de voorwerpen en onopzettelijk in werking treden voorkomen.		
<u>Onverpakte voorwerpen:</u>		
De voorwerpen mogen ook onverpakt worden vervoerd in speciaal daarvoor bedoelde inrichtingen voor de behandeling of speciaal ingerichte wagens of containers, indien zij worden vervoerd van de plaats van fabricage naar een fabriek van montage.		
<b>Aanvullend voorschrift:</b>		
Elke drukhouder moet voldoen aan de door de bevoegde autoriteit opgestelde voorschriften voor de stof(fen) die de drukhouder bevat.		

P903	VERPAKKINGSINSTRUCTIE	P903
Deze instructie is van toepassing op de UN-nummers 3090, 3091, 3480 en 3481.		
De hierna genoemde verpakkingen zijn toegestaan, onder voorwaarde dat aan de algemene voorschriften van <b>4.1.1</b> en <b>4.1.3</b> is voldaan:		
(1) Voor cellen en batterijen:		
Vaten (1A2, 1B2, 1N2, 1H2, 1D, 1G);		
Kisten of dozen (4A, 4B, 4N, 4C1, 4C2, 4D, 4F, 4G, 4H1, 4H2);		
Jerrycans (3A2, 3B2, 3H2).		
De cellen of batterijen moeten zodanig in verpakkingen worden verpakt dat zij beschermd zijn tegen mogelijke beschadiging door beweging of de wijze van plaatsen van de cellen of batterijen in de verpakking.		
De verpakkingen moeten voldoen aan het prestatieniveau van verpakkingsgroep II.		
(2) Voor cellen of batterijen met een stevige, schokbestendige uitwendige omhulling en met een bruto massa van 12 kg of meer alsmede samenstellingen van dergelijke cellen of batterijen:		
a) Stevige buitenverpakkingen;		

- b) Beschermende behuizingen (bijv. volledig gesloten kisten of houten kratten); of
- c) Pallets of andere voorzieningen voor de behandeling.

Cellen of batterijen moeten worden vastgezet om onopzettelijke beweging te verhinderen, en de polen mogen niet het gewicht dragen van andere erop gestapelde elementen.

De verpakkingen hoeven niet aan de voorschriften van 4.1.1.3 te voldoen.

(3) Voor cellen of batterijen verpakt met apparatuur:

Verpakkingen die voldoen aan de voorschriften van paragraaf (1) van deze verpakkingsinstructie en met de apparatuur in een buitenverpakking zijn geplaatst, of verpakkingen die de cellen of batterijen volledig omhullen en met de apparatuur zijn geplaatst in een verpakking die voldoet aan de voorschriften van paragraaf (1) van deze verpakkingsinstructie.

De apparatuur moet worden vastgezet om beweging in de buitenverpakking te verhinderen.

In deze verpakkingsinstructie wordt onder "apparatuur" verstaan een apparaat waarvan de werking afhankelijk is van de cellen of batterijen met metallisch lithium / lithium-ion-cellen of -batterijen waarmee het is verpakt.

(4) Voor cellen of batterijen in apparatuur:

Stevige buitenverpakkingen van geschikt materiaal en van voldoende sterkte en ontwerp in relatie tot de inhoud en het beoogde gebruik van de verpakking. Zij moeten zodanig zijn vervaardigd dat onbedoeld in werking treden tijdens het vervoer verhinderd wordt. De verpakkingen hoeven niet aan de voorschriften van 4.1.1.3 te voldoen.

Grote apparatuur mag onverpakt of op pallets ten vervoer worden aangeboden indien een gelijkwaardige bescherming van de cellen of batterijen wordt geboden door de apparatuur waarin deze zich bevinden.

Inrichtingen zoals radiofrequentie-identificatie (RFID)-transponders, horloges en temperatuurloggers, die geen gevaarlijke warmteontwikkeling kunnen doen ontstaan, mogen, wanneer het de bedoeling is dat zij werkzaam zijn, in stevige buitenverpakkingen worden vervoerd.

**Aanvullend voorschrift:**

Cellen of batterijen moeten tegen kortsluiting zijn beveiligd.

<b>P903a</b>	<b>VERPAKKINGSINSTRUCTIE</b>	<b>P903a</b>
(Geschrapt)		

<b>P903b</b>	<b>VERPAKKINGSINSTRUCTIE</b>	<b>P 903b</b>
(Geschrapt)		



Deze instructie is van toepassing op UN-nummer 3245.

De volgende verpakkingen zijn toegestaan:

- (1) Verpakkingen die voldoen aan de voorwaarden van 4.1.1.1, 4.1.1.2, 4.1.1.4, 4.1.1.8 en 4.1.3 en die zo zijn ontworpen dat zij voldoen aan de constructievoorschriften van 6.1.4. Buitenverpakkingen moeten worden gebruikt, die zijn vervaardigd van geschikt materiaal en van voldoende sterkte en ontwerp in relatie tot de inhoud van de verpakking en het doel waarvoor deze bestemd is. Indien deze verpakkingeninstructie wordt gebruikt voor het vervoer van binnenverpakkingen of van samengestelde verpakkingen, dan moet deze verpakking zijn ontworpen en geconstrueerd om onopzettelijke uitstroming gedurende normale vervoersomstandigheden te voorkomen.
- (2) Verpakkingen die niet hoeven te voldoen aan de beproevingsvoorschriften voor verpakkingen in Deel 6, maar die met het volgende overeenkomen:
  - a) een binnenverpakking bestaande uit:
    - i) (een) primaire houder(s) en een secundaire verpakking; de primaire houder(s) of de secundaire verpakking moet(en) vloeistofdicht zijn voor vloeistoffen en stofdicht voor vaste stoffen;
    - ii) bij vloeistoffen, absorberend materiaal aangebracht tussen de primaire houder(s) en de secundaire verpakking. De hoeveelheid absorberend materiaal moet voldoende zijn om de gehele inhoud van de primaire houder(s) te absorberen zodat elk mogelijk vrijkomen van vloeibare stoffen de ongeschonden staat van het opvulmateriaal of van de buitenverpakking niet aantast;
    - iii) indien meerdere breekbare, primaire houders in een enkele secundaire verpakking worden geplaatst dan moeten deze afzonderlijk omwikkeld of gescheiden worden, zodat onderlinge aanraking is uitgesloten;
  - b) een buitenverpakking moet voldoende sterk zijn gelet op de inhoud ervan, de massa en het beoogde gebruik, en de kleinste buitenafmeting moet ten minste 100 mm zijn.

Voor het vervoer moet het hieronder weergegeven kenmerk op het uitwendige oppervlak van de buitenverpakking op een achtergrond met een contrasterende kleur zijn aangebracht en duidelijk zichtbaar en leesbaar zijn. Het kenmerk moet de vorm hebben van onder een hoek van 45° op een punt staand (ruitvormig) vierkant met afmetingen van ten minste 50 mm bij 50 mm; de breedte van de lijn moet ten minste 2 mm bedragen en de hoogte van de letters en cijfers ten minste 6 mm.



**Aanvullende voorschrift:**

IJs, droogijs en vloeibare stikstof

Indien droogijs of vloeibare stikstof als koelmiddel wordt gebruikt, zijn de voorschriften van 5.5.3 van toepassing. Indien ijs wordt gebruikt, moet dit buiten de secundaire verpakkingen of in de buitenverpakking of een oververpakking worden aangebracht. Om de secundaire verpakkingen in de oorspronkelijke positie te houden, moet voor inwendige ondersteuning worden gezorgd. Indien ijs wordt gebruikt, moet de buitenverpakking of oververpakking vloeistofdicht zijn.

P905	VERPAKKINGSINSTRUCTIE	P905
Deze instructie is van toepassing op de UN-nummers 2990 en 3072.		
Elke geschikte verpakking is toegestaan, onder voorwaarde dat aan de algemene voorschriften van <b>4.1.1</b> en <b>4.1.3</b> wordt voldaan, met als uitzondering dat verpakkingen niet behoeven te voldoen aan de voorschriften van Deel 6.		
Wanneer de reddingsmiddelen zo zijn geconstrueerd dat ze een geheel vormen met stijve, weerbestendige omhulsels (zoals reddingsboten) of zich erin bevinden, mogen ze onverpakt worden vervoerd.		
<b>Aanvullende voorschriften:</b>		
<ol style="list-style-type: none"> <li>1. Alle gevaarlijke stoffen en voorwerpen die zich als uitrusting binnen de toestellen bevinden, moeten zijn vastgezet om onopzettelijke verplaatsing te verhinderen en bovendien: <ol style="list-style-type: none"> <li>a) moeten seinmiddelen van klasse 1 verpakt zijn in binnenverpakkingen van kunststof of van karton;</li> <li>b) moeten niet-brandbare, niet-giftige gassen zich bevinden in flessen zoals voorgeschreven door de bevoegde autoriteit, die met het reddingsmiddel mogen zijn verbonden.</li> <li>c) moeten elektrische accumulatoren (klasse 8) en lithiumbatterijen (klasse 9) zijn losgekoppeld of elektrisch geïsoleerd en vastgezet om elke lekkage van vloeistof te verhinderen; en</li> <li>d) moeten kleine hoeveelheden van andere gevaarlijke goederen (bijvoorbeeld van de klassen 3, 4.1 en 5.2) in stevige binnenverpakkingen zijn verpakt.</li> </ol> </li> <li>2. De voorbereiding voor het vervoer en de verpakking moet voorschriften omvatten om elk onbedoeld opblazen van het reddingsmiddel te verhinderen.</li> </ol>		

P906	VERPAKKINGSINSTRUCTIE	P906
Deze instructie is van toepassing op de UN-nummers 2315, 3151, 3152 en 3432.		
De hierna genoemde verpakkingen zijn toegestaan, onder voorwaarde dat aan de algemene voorschriften van <b>4.1.1</b> en <b>4.1.3</b> is voldaan:		
<ol style="list-style-type: none"> <li>(1) Voor vloeistoffen en vaste stoffen die PCB's of polyhalogeenbifenylen of -terfenylen bevatten of ermee verontreinigd zijn: Verpakkingen volgens, al naar gelang, verpakkingeninstructie P001 of P002;</li> <li>(2) Voor transformatoren, condensatoren en andere apparaten: <ol style="list-style-type: none"> <li>a) Verpakkingen in overeenstemming met de verpakkingeninstructies P001 of P002. De voorwerpen moeten zodanig door opvulmateriaal zijn omgeven dat onder normale vervoersomstandigheden onopzettelijke verplaatsing wordt verhinderd; of</li> <li>b) Vloeistofdichte verpakkingen die, behalve de apparaten, ten minste 1,25 maal de in de apparaten aanwezige hoeveelheden vloeibare PCB's, polyhalogeenbifenylen of -terfenylen moeten kunnen bevatten. In de verpakkingen moet zich zoveel absorberende stof bevinden, dat daarmee ten minste 1,1 maal de hoeveelheid van de zich in de apparaten bevindende vloeistoffen kan worden geabsorbeerd. In het algemeen moeten transformatoren en condensatoren worden vervoerd in vloeistofdichte, metalen verpakkingen die in staat zijn om, in aanvulling op de transformatoren en condensatoren, ten minste 1,25 maal het volume van de erin aanwezige vloeistof te bevatten.</li> </ol> </li> </ol>		
Ondanks het bovenstaande mogen vloeistoffen en vaste stoffen die niet volgens verpakkingeninstructie P001 en P002 zijn verpakt en onverpakte transformatoren en condensatoren worden vervoerd in laadeenheden die zijn voorzien van een vloeistofdichte metalen bak tot een hoogte van ten minste 800 mm, die voldoende inert absorberend materiaal bevat om ten minste 1,1 maal het volume van alle vrijkomende vloeistof te absorberen.		
<b>Aanvullend voorschrift:</b>		
Voor de afdichting van transformatoren en condensatoren moeten geschikte maatregelen worden getroffen, opdat lekkage van vloeistof onder normale vervoersomstandigheden wordt voorkomen.		

P908	VERPAKKINGSINSTRUCTIE	P908
<p>Deze instructie is van toepassing op beschadigde of defecte lithium-ion-cellen en -batterijen en op beschadigde of defecte metallisch lithium bevattende cellen en -batterijen, met inbegrip van cellen en batterijen die deel uitmaken van apparatuur, van de UN-nummers 3090, 3091, 3480 en 3481.</p>		
<p>De volgende verpakkingen zijn toegestaan, onder voorwaarde dat aan de algemene voorschriften van 4.1.1 en 4.1.3 is voldaan:</p> <p>Voor cellen en batterijen en apparatuur die cellen en batterijen bevat:</p> <p style="padding-left: 40px;">Vaten (1A2, 1B2, 1N2, 1H2, 1D, 1G);</p> <p style="padding-left: 40px;">Kisten of dozen (4A, 4B, 4N, 4C1, 4C2, 4D, 4F, 4G, 4H1, 4H2);</p> <p style="padding-left: 40px;">Jerrycans (3A2, 3B2, 3H2).</p> <p>Verpakkingen moeten voldoen aan het prestatieniveau voor verpakkingsgroep II.</p> <ol style="list-style-type: none"> <li>1. Elke beschadigde of defecte cel of batterij of elk beschadigd of defect apparaat dat dergelijke cellen of batterijen bevat moet afzonderlijk in een binnenverpakking worden verpakt en in een buitenverpakking worden geplaatst. De binnenverpakking of de buitenverpakking is lekdicht, zodat er geen elektrolyten kunnen vrijkomen.</li> <li>2. Elke binnenverpakking moet worden omgeven door voldoende onbrandbaar en niet-geleidend thermisch isolatiemateriaal om een gevaarlijke warmteontwikkeling te voorkomen.</li> <li>3. Afgedichte verpakkingen moeten zijn voorzien van een ontluchtingsinrichting wanneer dat van toepassing is.</li> <li>4. Er moeten passende maatregelen worden genomen om de gevolgen van trillingen en schokken tot een minimum te beperken en om beweging van de cellen of batterijen binnen de verpakking die tot verdere schade en gevaarlijke vervoersomstandigheden zou kunnen leiden, te voorkomen. Ook onbrandbaar en niet-geleidend opvulmateriaal mag worden gebruikt om aan dit voorschrift te voldoen.</li> <li>5. De onbrandbaarheid moet worden beoordeeld volgens een norm die wordt erkend in het land waar de verpakking is ontworpen of vervaardigd.</li> </ol> <p>Voor lekkende cellen of batterijen moet aan de binnen- of buitenverpakking voldoende inert absorberend materiaal worden toegevoegd om eventueel vrijkomend elektrolyt te absorberen.</p> <p>Van cellen of batterijen met een netto massa van meer dan 30 kg mag een buitenverpakking niet meer dan één cel of batterij bevatten.</p>		
<p><b>Aanvullend voorschrift</b></p> <p>Cellen of batterijen moeten tegen kortsluiting zijn beschermd.</p>		

P909	VERPAKKINGSINSTRUCTIE	P909
<p>Deze instructie is van toepassing op de UN-nummers 3090, 3091, 3480 en 3481 die ter vernietiging of recycling worden vervoerd, al dan niet samen verpakt met niet-lithium-batterijen.</p>		
<ol style="list-style-type: none"> <li>(1) Cellen en batterijen moeten in overeenstemming met het volgende worden verpakt: <ol style="list-style-type: none"> <li>a) De volgende verpakkingen zijn toegestaan, onder voorwaarde dat aan de algemene voorschriften van 4.1.1 en 4.1.3 is voldaan: <p style="padding-left: 40px;">Vaten (1A2, 1B2, 1N2, 1H2, 1D, 1G);</p> <p style="padding-left: 40px;">Kisten en dozen (4A, 4B, 4N, 4C1, 4C2, 4D, 4F, 4G, 4H2); en</p> <p style="padding-left: 40px;">Jerrycans (3A2, 3B2, 3H2).</p> </li> <li>b) Verpakkingen moeten voldoen aan het prestatieniveau voor verpakkingsgroep II.</li> <li>c) Metalen verpakkingen moeten worden voorzien van een niet-geleidend bekledingsmateriaal (bv. kunststof) dat sterk genoeg is voor het beoogde gebruik.</li> </ol> </li> <li>(2) Lithium-ion-cellen met een energie-inhoud in watt-uur van ten hoogste 20 Wh, lithium-ion-batterijen met een energie-inhoud in watt-uur van ten hoogste 100 Wh, metallisch lithium bevattende cellen meteen lithiumgehalte van ten hoogste 1 g en metallisch lithium bevattende batterijen met een totaal lithiumgehalte van ten hoogste 2 g mogen echter worden verpakt in overeenstemming met het volgende:</li> </ol>		

- a) In een stevige buitenverpakking tot een bruto massa van maximaal 30 kg die voldoet aan de algemene voorschriften van 4.1.1, met uitzondering van 4.1.1.3 en 4.1.3.
- b) Metalen verpakkingen moeten zijn voorzien van een niet-geleidend bekledingsmateriaal (bv. kunststof) dat sterk genoeg is voor het beoogde gebruik.
- (3) Voor cellen of batterijen die zich in apparatuur bevinden mogen stevige buitenverpakkingen worden gebruikt van een geschikt materiaal en van afdoende sterkte en ontwerp in relatie tot de verpakking inhoud en het beoogde gebruik ervan. Verpakkingen hoeven niet te voldoen aan de vereisten van 4.1.1.3. Omvangrijke apparatuur mag onverpakt of op pallets ten vervoer worden aangeboden als de cellen of batterijen een gelijkwaardige bescherming wordt geboden door de apparatuur waarin deze zich bevinden.
- (4) Daarnaast mogen voor cellen of batterijen met een bruto massa van 12 kg of meer in een stevige, schokbestendige uitwendige omhulling stevige buitenverpakkingen worden gebruikt, vervaardigd van een geschikt materiaal en van afdoende sterkte en ontwerp in relatie tot de verpakking inhoud en het beoogde gebruik ervan. Verpakkingen hoeven niet te voldoen aan de vereisten van 4.1.1.3.

#### Aanvullende voorschriften

1. Cellen en batterijen moeten op een zodanige wijze worden ontworpen of verpakt dat kortsluiting en gevaarlijke warmteontwikkeling voorkomen worden.
2. De bescherming tegen kortsluiting en gevaarlijke warmteontwikkeling bestaat onder meer uit:
  - afzonderlijke bescherming van de polen van de accumulatoren,
  - binnenvpakking om contact tussen cellen en batterijen te voorkomen,
  - batterijen met verzonken polen ter bescherming tegen kortsluiting, of
  - het gebruik van niet-geleidend en onbrandbaar opvulmateriaal om de lege ruimte tussen de cellen of batterijen in de verpakking op te vullen.
3. Cellen en batterijen moeten binnen de buitenverpakking worden vastgezet (bv. met behulp van niet-geleidend en onbrandbaar opvulmateriaal of een volledig afgesloten kunststof zak) om te veel beweging tijdens het vervoer te voorkomen.

R001		VERPAKKINGSINSTRUCTIE			R001
De hierna genoemde verpakkingen zijn toegestaan, onder voorwaarde dat aan de algemene voorschriften van 4.1.1 en 4.1.3 is voldaan:					
LICHTE METALEN VERPAKKINGEN	GROOTSTE INHOUD / GROOTSTE NETTO MASSA				
	Verpakkings- groep I	Verpakkings- groep II	Verpakkings- groep III		
staal, niet-afneembaar deksel (0A1)	Niet toegestaan	40 l / 50 kg	40 l / 50 kg		
staal, afneembaar deksel (0A2) <sup>a</sup>	Niet toegestaan	40 l / 50 kg	40 l / 50 kg		
<sup>a</sup> Niet toegestaan voor UN 1261 NITROMETHAAN.					
<b>Opmerking 1:</b> Deze instructie is van toepassing op vaste stoffen en vloeistoffen (onder voorwaarde dat het ontwerp type op passende wijze wordt beproefd en gemerkt).					
<b>Opmerking 2:</b> Voor klasse 3, verpakkingsgroep II, mogen deze verpakkingen alleen worden gebruikt voor stoffen zonder bijkomend gevaar en met een dampdruk van ten hoogste 110 kPa bij 50 °C en voor zwak giftige pesticiden.					

#### 4.1.4.2

#### Verpakkingsinstructies betreffende het gebruik van IBC's

IBC01	VERPAKKINGSINSTRUCTIE	IBC01
De hierna genoemde IBC's zijn toegestaan, onder voorwaarde dat aan de algemene voorschriften van 4.1.1, 4.1.2 en 4.1.3 is voldaan:		
Metalen IBC's (31A, 31B en 31N).		
<b>Bijzonder verpakkingsvoorschrift specifiek voor RID en ADR:</b>		
<b>BB1</b>	Voor UN-nummer 3130 moeten de openingen van houders voor deze stof hermetisch zijn gesloten door middel van twee inrichtingen in serie, waarvan er één moet zijn geschroefd of op een gelijkwaardige manier zijn vastgezet.	

IBC02	VERPAKKINGSINSTRUCTIE	IBC02
De hierna genoemde IBC's zijn toegestaan, onder voorwaarde dat aan de algemene voorschriften van 4.1.1, 4.1.2 en 4.1.3 is voldaan:		
(1) Metalen IBC's (31A, 31B en 31N);		
(2) IBC's van stijve kunststof (31H1 en 31H2);		
(3) Combinatie-IBC's (31HZ1).		
<b>Bijzondere verpakkingsvoorschriften:</b>		
<b>B5</b>	Voor de UN-nummers 1791, 2014, 2984 en 3149 moeten IBC's zijn voorzien van een inrichting waardoor ontluchting tijdens het vervoer mogelijk is. De inlaat naar de ontluchtingsinrichting moet zich tijdens het vervoer bij maximale vulling in de dampruimte van de IBC bevinden.	
<b>B7</b>	Voor de UN-nummers 1222 en 1865 zijn IBC's met een inhoud groter dan 450 liter niet toegestaan vanwege de kans op explosie van de stoffen bij vervoer in grote hoeveelheden.	
<b>B8</b>	De zuivere vorm van deze stof mag niet in IBC's worden vervoerd, aangezien het bekend is dat deze een dampdruk heeft van meer dan 110 kPa bij 50 °C of 130 kPa bij 55 °C.	
<b>B15</b>	Voor UN-nummer 2031 met meer dan 55 % salpeterzuur bedraagt de toegelaten gebruiksduur van IBC's van stijve kunststof en van combinatie-IBC's met binnenhouder van stijve kunststof twee jaar vanaf hun datum van fabricage.	
<b>B16</b>	Voor UN-nr. 3375 zijn IBC's van het type 31A en 31N niet toegestaan zonder toestemming van de bevoegde autoriteit.	
<b>Bijzondere verpakkingsvoorschriften, specifiek voor RID en ADR:</b>		
<b>BB2</b>	IBC's mogen, ondanks bijzondere bepaling 534 (zie 3.3.1), alleen voor UN-nummer 1203 worden gebruikt indien de werkelijke dampdruk niet hoger is dan 110 kPa bij 50 °C of 130 kPa bij 55 °C.	
<b>BB4</b>	Voor de UN-nummers 1133, 1139, 1169, 1197, 1210, 1263, 1266, 1286, 1287, 1306, 1866, 1993 en 1999, toegewezen aan verpakkingsgroep III in overeenstemming met 2.2.3.1.4, zijn IBC's met een inhoud van meer dan 450 liter niet toegestaan.	

IBC03	VERPAKKINGSINSTRUCTIE	IBC03
De hierna genoemde IBC's zijn toegestaan, onder voorwaarde dat aan de algemene voorschriften van 4.1.1, 4.1.2 en 4.1.3 is voldaan:		
1. Metalen IBC's (31A, 31B en 31N);		
2. IBC's van stijve kunststof (31H1 en 31H2);		
3. Combinatie-IBC's (31HZ1, 31HA2, 31HB2, 31HN2, 31HD2 en 31HH2).		
<b>Bijzonder verpakkingsvoorschrift:</b>		
<b>B8</b>	De zuivere vorm van deze stof mag niet in IBC's worden vervoerd, aangezien het bekend is dat deze een dampdruk heeft van meer dan 110 kPa bij 50 °C of 130 kPa bij 55 °C.	

IBC04	VERPAKKINGSINSTRUCTIE	IBC04
De hierna genoemde IBC's zijn toegestaan, onder voorwaarde dat aan de algemene voorschriften van <b>4.1.1</b> , <b>4.1.2</b> en <b>4.1.3</b> is voldaan:		
Metalen IBC's (11A, 11B, 11N, 21A, 21B, 21N, 31A, 31B en 31N).		

IBC05	VERPAKKINGSINSTRUCTIE	IBC05
De hierna genoemde IBC's zijn toegestaan, onder voorwaarde dat aan de algemene voorschriften van <b>4.1.1</b> , <b>4.1.2</b> en <b>4.1.3</b> is voldaan:		
(1) Metalen IBC's (11A, 11B, 11N, 21A, 21B, 21N, 31A, 31B en 31N);		
(2) IBC's van stijve kunststof (11H1, 11H2, 21H1, 21H2, 31H1 en 31H2);		
(3) Combinatie-IBC's (11HZ1, 21HZ1 en 31HZ1).		

IBC06	VERPAKKINGSINSTRUCTIE	IBC06
De hierna genoemde IBC's zijn toegestaan, onder voorwaarde dat aan de algemene voorschriften van <b>4.1.1</b> , <b>4.1.2</b> en <b>4.1.3</b> is voldaan:		
(1) Metalen IBC's (11A, 11B, 11N, 21A, 21B, 21N, 31A, 31B en 31N);		
(2) IBC's van stijve kunststof (11H1, 11H2, 21H1, 21H2, 31H1 en 31H2);		
(3) Combinatie-IBC's (11HZ1, 11HZ2, 21HZ1, 21HZ2 en 31HZ1).		
<b>Aanvullend voorschrift:</b>		
Indien de vaste stof tijdens het vervoer vloeibaar kan worden, zie 4.1.3.4.		
<b>Bijzondere verpakkingsvoorschriften:</b>		
<b>B12</b>	IBC's voor UN-nummer 2907 moeten voldoen aan het prestatieniveau voor verpakkingsgroep II. IBC's die voldoen aan de beproevingscriteria van verpakkingsgroep I mogen niet worden gebruikt.	

IBC07	VERPAKKINGSINSTRUCTIE	IBC07
De hierna genoemde IBC's zijn toegestaan, onder voorwaarde dat aan de algemene voorschriften van <b>4.1.1</b> , <b>4.1.2</b> en <b>4.1.3</b> is voldaan:		
(1) Metalen IBC's (11A, 11B, 11N, 21A, 21B, 21N, 31A, 31B en 31N);		
(2) IBC's van stijve kunststof (11H1, 11H2, 21H1, 21H2, 31H1 en 31H2);		
(3) Combinatie-IBC's (11HZ1, 11HZ2, 21HZ1, 21HZ2 en 31HZ1).		
(4) Houten IBC's (11C, 11D en 11F).		
<b>Aanvullende voorschriften:</b>		
1. Indien de vaste stof tijdens het vervoer vloeibaar kan worden, zie 4.1.3.4.		
2. Binnenzakken van houten IBC's moeten stofdicht zijn.		

IBC08	VERPAKKINGSINSTRUCTIE	IBC08
-------	-----------------------	-------

De hierna genoemde IBC's zijn toegestaan, onder voorwaarde dat aan de algemene voorschriften van **4.1.1**, **4.1.2** en **4.1.3** is voldaan:

- (1) Metalen IBC's (11A, 11B, 11N, 21A, 21B, 21N, 31A, 31B en 31N);
- (2) IBC's van stijve kunststof (11H1, 11H2, 21H1, 21H2, 31H1 en 31H2);
- (3) Combinatie-IBC's (11HZ1, 11HZ2, 21HZ1, 21HZ2 en 31HZ1).
- (4) Kartonnen IBC's (11G);
- (5) Houten IBC's (11C, 11D en 11F);
- (6) Flexibele IBC's (13H1, 13H2, 13H3, 13H4, 13H5, 13L1, 13L2, 13L3, 13L4, 13M1 en 13M2).

**Aanvullend voorschrift:**

Indien de vaste stof tijdens het vervoer vloeibaar kan worden, zie 4.1.3.4.

**Bijzondere verpakkingsvoorschriften:**

- B3** Flexibele IBC's moeten stofdicht en waterbestendig zijn of moeten zijn voorzien van een stofdichte en waterbestendige binnenzak.
- B4** Flexibele, kartonnen of houten IBC's moeten stofdicht en waterbestendig zijn of worden voorzien van een stofdichte en waterbestendige binnenzak.
- B6** Voor de UN-nummers 1363, 1364, 1365, 1386, 1408, 1841, 2211, 2217, 2793 en 3314 behoeven IBC's niet te voldoen aan de beproevingsvoorschriften van hoofdstuk 6.5.
- B13** **Opmerking:** Voor de UN-nummers 1748, 2208, 2880, 3485, 3486 en 3487 is vervoer in IBC's over zee volgens de IMDG Code verboden.

**Bijzonder verpakkingsvoorschrift, specifiek voor RID en ADR:**

**BB3** Voor UN-nr. 3509 hoeven IBC's niet te voldoen aan de voorschriften van 4.1.1.3.

IBC's moeten worden gebruikt die voldoen aan de voorschriften van 6.5.5, lekdicht zijn gemaakt of zijn voorzien van een gesloten binnenvoering of zak die bestand is tegen perforatie.

Als de enige resten bestaan uit vaste stoffen die niet vloeibaar kunnen worden bij de temperaturen die tijdens het vervoer verwacht kunnen worden, mogen flexibele IBC's worden gebruikt.

Als er sprake is van vloeibare resten moeten stijve IBC's worden gebruikt waarin de vloeistof kan worden vastgehouden (bv. met absorberend materiaal).

Vóór het vullen en ten vervoer aanbieden moet elke IBC worden gecontroleerd en moet worden vastgesteld dat er geen corrosie, verontreiniging of andersoortige schade aanwezig is. Elke IBC die tekenen vertoont van verminderde bestendigheid mag niet meer worden gebruikt (waarbij kleine deukjes en krasjes niet worden geacht de bestendigheid van de IBC te verminderen).

IBC's bedoeld voor het vervoer van afgedankte verpakkingen, leeg, ongereinigd met resten van klasse 5.1 moeten zodanig zijn geconstrueerd of aangepast dat de goederen niet in contact kunnen komen met hout of enig ander brandbaar materiaal.

IBC99	VERPAKKINGSINSTRUCTIE	IBC99
<p>Er mogen slechts IBC's worden gebruikt die voor deze goederen door de bevoegde autoriteit zijn goedgekeurd. Een kopie van de goedkeuring door de bevoegde autoriteit moet bij elke zending aanwezig zijn of in het vervoersdocument moet zijn vermeld dat de verpakking is goedgekeurd door de bevoegde autoriteit.</p>		

IBC100	VERPAKKINGSINSTRUCTIE	IBC100
<p>Deze instructie is van toepassing op de UN-nummers 0082, 0222, 0241, 0331 en 0332.</p>		
<p>De volgende IBC's zijn toegestaan, onder voorwaarde dat aan de algemene voorschriften van <b>4.1.1</b>, <b>4.1.2</b> en <b>4.1.3</b> en de bijzondere voorschriften van 4.1.5 is voldaan:</p>		
<p>(1) Metalen IBC's (11A, 11B, 11N, 21A, 21B, 21N, 31A, 31B en 31N);</p> <p>(2) Flexibele IBC's (13H2, 13H3, 13H4, 13L2, 13L3, 13L4 en 13M2);</p> <p>(3) IBC's van stijve kunststof (11H1, 11H2, 21H1, 21H2, 31H1 en 31H2);</p> <p>(4) Combinatie-IBC's (11HZ1, 11HZ2, 21HZ1, 21HZ2, 31HZ1 en 31HZ2).</p>		
<p><b>Aanvullende voorschriften:</b></p> <p>1. IBC's mogen alleen worden gebruikt voor vrij stromende stoffen.</p> <p>2. Flexibele IBC's mogen alleen voor vaste stoffen worden gebruikt.</p>		
<p><b>Bijzondere verpakkingsvoorschriften:</b></p> <p><b>B3</b> Voor UN-nummer 0222 moeten flexibele IBC's stofdicht en waterbestendig zijn, of zijn voorzien van een stofdichte en waterbestendige binnenzak.</p> <p><b>B9</b> Voor UN-nummer 0082 mag deze verpakkingsinstructie alleen worden gebruikt indien de stoffen bestaan uit een mengsel van ammoniumnitraat of andere anorganische nitraten met andere brandbare stoffen, die geen ontplofbare bestanddelen zijn. Dergelijke springstoffen mogen geen nitroglycerine, vergelijkbare vloeibare organische nitraten en geen chloraten bevatten. Metalen IBC's zijn niet toegestaan.</p> <p><b>B10</b> Voor UN-nummer 0241 mag deze verpakkingsinstructie alleen worden gebruikt, indien de stoffen bestaan uit water als hoofdbestanddeel en hoge concentraties ammoniumnitraat of andere oxiderende stoffen, die geheel of gedeeltelijk opgelost zijn. De andere bestanddelen mogen koolwaterstoffen of aluminiumpoeder, maar geen nitroverbindingen zoals trinitrotolueen (TNT) bevatten. Metalen IBC's zijn niet toegestaan.</p> <p><b>B17</b> Voor UN-nummer 0222 mogen geen metalen IBC's worden gebruikt.</p>		



IBC520		VERPAKKINGSINSTRUCTIE		IBC520	
Deze instructie is van toepassing op organische peroxiden en zelfontledende stoffen van type F.					
De hieronder in deze lijst opgenomen IBC's zijn voor de genoemde formuleringen toegelaten, onder voorwaarde dat aan de algemene voorschriften van 4.1.1, 4.1.2 en 4.1.3 en de bijzondere voorschriften van 4.1.7.2 is voldaan:					
Voor hieronder niet genoemde formuleringen mogen alleen IBC's worden gebruikt die door de bevoegde autoriteit zijn goedgekeurd (zie 4.1.7.2.2).					
UN-nummer	Organisch peroxide	Type IBC	Maximale hoeveelheid (liter/kg)		
3109	<b>ORGANISCH PEROXIDE, TYPE F, VLOEIBAAR</b>				
	tert-butylhydroperoxide, ten hoogste 72% met water	31A	1250		
	tert-butylperoxyacetaat, ten hoogste 32% in verdunningsmiddel type A	31A 31HA1	1250 1000		
	tert-butylperoxybenzoaat, ten hoogste 32% in verdunningsmiddel type A	31A	1250		
	tert-butylperoxy-3,5,5-trimethylhexanoaat, ten hoogste 37% in verdunningsmiddel type A	31A 31HA1	1250 1000		
	cumylhydroperoxide, ten hoogste 90% in verdunningsmiddel type A	31HA1	1250		
	dibenzoylperoxide, ten hoogste 42%, als een stabiele dispersie in water	31H1	1000		
	di-tert-butylperoxide, ten hoogste 52% in verdunningsmiddel type A	31A 31HA1	1250 1000		
	1,1-di-(tert-butylperoxy)cyclohexaan, ten hoogste 37% in verdunningsmiddel type A	31A	1250		
	1,1-di-(tert-butylperoxy)-cyclohexaan, ten hoogste 42% in verdunningsmiddel type A	31H1	1000		
	dilauroylperoxide, ten hoogste 42%, stabiele dispersie in water	31HA1	1000		
	isopropylcumylhydroperoxide, ten hoogste 72% in verdunningsmiddel type A	31HA1	1250		
	p-menthylhydroperoxide, ten hoogste 72% in verdunningsmiddel type A	31HA1	1250		
	peroxyazijnzuur, gestabiliseerd, ten hoogste 17%	31H1 31H2 31HA1 31A	1500 1500 1500 1500		
	3110	<b>ORGANISCH PEROXIDE, TYPE F, VAST</b>			
dicumylperoxide		31A 31H1 31HA1	2000		
<b>Aanvullende voorschriften:</b>					
1. IBC's moeten zijn voorzien van een inrichting waardoor ontluuchting tijdens het vervoer mogelijk is. De inlaat naar de drukontlastingsinrichting moet zich tijdens het vervoer bij maximale vulling in de dampkamer van de IBC bevinden.					
2. Teneinde explosief bezwijken van metalen IBC's of combinatie-IBC's met een volwandige metalen omhulling te voorkomen, moeten de drukontlastingsinrichtingen voor noodgevallen zo zijn ontworpen, dat alle ontledingsproducten en dampen afgeblazen worden, die vrijkomen als gevolg van zichzelf versnellende ontleding of gedurende een periode van niet minder dan 1 uur aanwezigheid in een brandhaard, berekend met behulp van de formule in 4.2.1.13.8 of in 6.8.4, bijzondere bepaling TE 12.					

IBC620	VERPAKKINGSINSTRUCTIE	IBC620
Deze instructie is van toepassing op UN-nummer 3291.		
De volgende IBC's zijn toegestaan, onder voorwaarde dat aan de algemene voorschriften van <b>4.1.1</b> , behalve 4.1.1.15, <b>4.1.2</b> en <b>4.1.3</b> is voldaan:  Stijve, dichte IBC's die voldoen aan het prestatieniveau voor verpakkingsgroep II.		
<b>Aanvullende voorschriften:</b> <ol style="list-style-type: none"><li data-bbox="228 645 1457 678">1. Er moet voldoende absorberend materiaal zijn om de gehele hoeveelheid vloeistof die in de IBC aanwezig is te absorberen.</li><li data-bbox="228 701 1457 734">2. IBC's moeten in staat zijn vloeistoffen binnen te houden.</li><li data-bbox="228 757 1457 795">3. IBC's die bedoeld zijn om scherpe voorwerpen zoals gebroken glas en naalden te bevatten, moeten bestand zijn tegen perforatie.</li></ol>		

## 4.1.4.3

**Verpakkingsinstructies betreffende het gebruik van grote verpakkingen**

LP01		VERPAKKINGSINSTRUCTIE (VLOEISTOFFEN)			LP01
De hierna genoemde grote verpakkingen zijn toegestaan, onder voorwaarde dat aan de algemene voorschriften van 4.1.1 en 4.1.3 is voldaan:					
Binnenverpakkingen		Grote buitenverpakkingen	Verpakkingsgroep I	Verpakkingsgroep II	Verpakkingsgroep III
Glas 10 liter		staal (50A)			
Kunststof 30 liter		aluminium (50B)			
Metaal 40 liter		metaal, met uitzondering van staal of aluminium (50N)	Niet toegestaan	Niet toegestaan	Grootste inhoud: 3 m <sup>3</sup>
		stijve kunststof (50H)			
		natuurlijk hout (50C)			
		gelamineerd hout (50D)			
		houtvezelmateriaal (50F)			
		karton (50G)			

LP02		VERPAKKINGSINSTRUCTIE (VASTE STOFFEN)			LP02
De hierna genoemde grote verpakkingen zijn toegestaan, onder voorwaarde dat aan de algemene voorschriften van 4.1.1 en 4.1.3 is voldaan:					
Binnenverpakkingen		Grote buitenverpakkingen	Verpakkingsgroep I	Verpakkingsgroep II	Verpakkingsgroep III
Glas 10 kg		staal (50A)			
Kunststof <sup>b</sup> 50 kg		aluminium (50B)			
Metaal 50 kg		metaal, met uitzondering van staal of aluminium (50N)	Niet toegestaan	Niet toegestaan	Grootste inhoud: 3 m <sup>3</sup>
Papier <sup>a, b</sup> 50 kg		stijve kunststof (50H)			
Karton <sup>a, b</sup> 50 kg		natuurlijk hout (50C)			
		gelamineerd hout (50D)			
		houtvezelmateriaal (50F)			
		karton (50G)			
		flexibele kunststof (51H) <sup>c</sup>			

**Bijzondere verpakkingsvoorschriften:**

**L2** De grote verpakking voor UN 1950 spuitbussen moet voldoen aan het prestatieniveau voor verpakkingsgroep III. Grote verpakkingen voor spuitbussen als afval, die overeenkomstig bijzondere bepaling 327 worden vervoerd, moeten bovendien beschikken over een hulpmiddel om vloeistoffen, die tijdens het vervoer zouden kunnen vrijkomen, tegen te houden, bv. absorberend materiaal.

**L3** **Opmerking:** Voor UN-nummer 2208 en 3486 is vervoer over zee in grote verpakkingen verboden.

**Bijzonder verpakkingsvoorschrift, specifiek voor RID en ADR:**

**LL1** Voor UN-nummer 3509 hoeven grote verpakkingen niet te voldoen aan de voorschriften van 4.1.1.3.

Grote verpakkingen moeten worden gebruikt die voldoen aan de voorschriften van 6.6.4, lekdicht zijn gemaakt of voorzien van een gesloten binnenvoering die bestand is tegen perforatie.

Als de enige resten bestaan uit vaste stoffen die niet vloeibaar kunnen worden bij de temperature die tijdens het vervoer te verwachten zijn, mogen flexibele grote verpakkingen worden gebruikt.

Als sprake is van vloeibare resten moeten stijve grote verpakkingen worden gebruikt waarin de vloeistof kan worden vastgehouden (bv. met absorberend materiaal).

Vóór het vullen en ten vervoer overdragen moet elke grote verpakking worden gecontroleerd en moet worden vastgesteld dat er geen corrosive, verontreiniging of andersoortige schade aanwezig is. Elke grote verpakking die tekenen vertoont van verminderde bestendigheid mag niet meer worden gebruikt (waarbij kleine deukjes en krasjes niet worden geacht de bestendigheid van de grote verpakking te verminderen).

Grote verpakkingen bedoeld voor het vervoer van afgedankte verpakkingen, leeg, ongereinigd met resten van klasse 5.1 moeten zodanig zijn geconstrueerd of aangepast dat de goederen niet in contact kunnen komen met hout of enig ander brandbaar materiaal.

LP99	VERPAKKINGSINSTRUCTIE	LP99
Er mogen slechts grote verpakkingen worden gebruikt die voor deze goederen door de bevoegde autoriteit zijn goedgekeurd. Een kopie van de goedkeuring door de bevoegde autoriteit moet bij elke zending aanwezig zijn of in het vervoersdocument moet zijn vermeld dat de verpakking is goedgekeurd door de bevoegde autoriteit.		

LP101	VERPAKKINGSINSTRUCTIE	LP101
De volgende verpakkingen zijn toegestaan, onder voorwaarde dat aan de algemene voorschriften van 4.1.1 en 4.1.3 en de bijzondere voorschriften van 4.1.5 is voldaan:		
Binnenverpakkingen	Tussenverpakkingen	Grote verpakkingen
Niet vereist	Niet vereist	staal (50A) aluminium (50B) metaal, met uitzondering van staal of aluminium (50N) stijve kunststof (50H) natuurlijk hout (50C) gelamineerd hout (50D) houtvezelmateriaal (50F) karton (50G)
<b>Bijzonder verpakkingsvoorschrift:</b>		
<p><b>L1</b> Het volgende is van toepassing op de UN-nummers 0006, 0009, 0010, 0015, 0016, 0018, 0019, 0034, 0035, 0038, 0039, 0048, 0056, 0137, 0138, 0168, 0169, 0171, 0181, 0182, 0183, 0186, 0221, 0243, 0244, 0245, 0246, 0254, 0280, 0281, 0286, 0287, 0297, 0299, 0300, 0301, 0303, 0321, 0328, 0329, 0344, 0345, 0346, 0347, 0362, 0363, 0370, 0412, 0424, 0425, 0434, 0435, 0436, 0437, 0438, 0451, 0488 en 0502:</p> <p>Grote en robuuste ontplofbare voorwerpen, die gewoonlijk voor militair gebruik zijn bedoeld, en die geen inleimiddelen bevatten of waarvan de inleimiddelen zijn voorzien van ten minste twee doeltreffende veiligheidsvoorzieningen, mogen zonder verpakking worden vervoerd. Indien deze voorwerpen voortdrijvende ladingen bevatten of indien het zichzelf voortdrijvende voorwerpen betreft, moeten de ontstekingsystemen zijn beschermd tegen de belastingen die onder normale vervoersomstandigheden kunnen optreden. Een negatief resultaat in de testserie 4, uitgevoerd met een niet verpakt voorwerp, maakt het mogelijk het vervoer van het voorwerp zonder verpakking te overwegen. Dergelijke onverpakte voorwerpen mogen op sleden zijn bevestigd of in kratten of andere geëigende inrichtingen voor hantering worden geplaatst.</p>		

LP102	VERPAKKINGSINSTRUCTIE		LP102
De volgende verpakkingen zijn toegestaan, onder voorwaarde dat aan de algemene voorschriften van 4.1.1 en 4.1.3 en de bijzondere voorschriften van 4.1.5 is voldaan:			
Binnenverpakkingen	Tussenverpakkingen	Buitenverpakkingen	
<b>Zakken</b> waterbestendig  <b>Houders</b> karton metaal kunststof hout  <b>Omslagen</b> golfkarton  <b>Hulzen</b> karton	Niet vereist	staal (50A) aluminium (50B) metaal, met uitzondering van staal of aluminium (50N) stijve kunststof (50H) natuurlijk hout (50C) gelamineerd hout (50D) houtvezelmateriaal (50F) karton (50G)	

LP621	VERPAKKINGSINSTRUCTIE		LP621
Deze instructie is van toepassing op UN-nummer 3291.			
De volgende grote verpakkingen zijn toegestaan, onder voorwaarde dat aan de algemene voorschriften van 4.1.1 en 4.1.3 is voldaan:			
(1) Voor ziekenhuisafval dat zich in binnenverpakkingen bevindt: Stijve, dichte grote verpakkingen die op het prestatieniveau voor verpakkingsgroep II voldoen aan de bepalingen van hoofdstuk 6.6 voor vaste stoffen, onder voorwaarde dat er voldoende absorberend materiaal is om de gehele hoeveelheid aanwezige vloeistof te absorberen en de grote verpakking in staat is vloeistoffen binnen te houden.  (2) Voor colli die grotere hoeveelheden vloeistof bevatten: Grote, stijve verpakkingen die op het prestatieniveau voor verpakkingsgroep II voldoen aan de bepalingen van hoofdstuk 6.6 voor vloeistoffen.			
<b>Aanvullend voorschrift:</b>			
Grote verpakkingen, bedoeld om scherpe voorwerpen zoals gebroken glas en naalden te bevatten, moeten bestand zijn tegen perforatie en vloeistoffen binnenhouden onder de in hoofdstuk 6.6 vermelde beproevingsomstandigheden.			

LP902	VERPAKKINGSINSTRUCTIE		LP902
Deze instructie is van toepassing op UN-nummer 3268.			
<u>Verpakte voorwerpen:</u>			
De hierna genoemde verpakkingen zijn toegestaan, onder voorwaarde dat aan de algemene bepalingen van 4.1.1 en 4.1.3 is voldaan:			
Verpakkingen in overeenstemming met het prestatieniveau voor verpakkingsgroep III. De verpakkingen moeten zodanig worden			

ontworpen en vervaardigd dat onder normale vervoersomstandigheden verplaatsing van de voorwerpen en onopzettelijk in werking treden wordt voorkomen.

**Onverpakte voorwerpen:**

De voorwerpen mogen ook onverpakt worden vervoerd in speciaal daarvoor bedoelde inrichtingen voor de behandeling of speciaal ingerichte wagens of containers, indien zij worden vervoerd van de plaats van fabricage naar een fabriek van montage.

**Aanvullend voorschrift:**

Drukhouders moeten voldoen aan de voorschriften van de bevoegde autoriteit voor de stof(fen) die de drukhouder bevat.

LP903	VERPAKKINGSINSTRUCTIE	LP903
Deze instructie is van toepassing op UN-nummers 3090, 3091, 3480 en 3481.		
De volgende grote verpakkingen zijn toegestaan voor een afzonderlijke batterij, met inbegrip van een batterij die zich in apparatuur bevindt, onder voorwaarde dat aan de algemene voorschriften van 4.1.1 en 4.1.3 is voldaan:		
Stijve grote verpakkingen die voldoen aan het prestatieniveau voor verpakkingsgroep II en zijn gemaakt van:		
staal (50A);		
aluminium (50B);		
metaal, met uitzondering van staal of aluminium (50N);		
stijve kunststof (50H);		
natuurlijk hout (50C);		
gelamineerd hout (50D);		
houtvezelmateriaal (50F);		
stijf karton (50G).		
De batterij moet zodanig worden verpakt dat zij beschermd is tegen beschadiging die veroorzaakt kan worden door het bewegen of de wijze van plaatsing in de grote verpakking.		
<b>Aanvullend voorschrift:</b>		
Batterijen moeten tegen kortsluiting zijn beschermd.		

LP904	VERPAKKINGSINSTRUCTIE	LP904
Deze instructie is van toepassing op afzonderlijke beschadigde of defecte batterijen met de UN-nummers 3090, 3091, 3480 en 3481, met inbegrip van batterijen die zich in apparatuur bevinden.		
De volgende grote verpakkingen zijn toegestaan voor een afzonderlijke beschadigde of defecte batterij, ook als die zich in een apparaat bevindt, onder voorwaarde dat aan de algemene voorschriften van 4.1.1 en 4.1.3 is voldaan:		
Voor batterijen en apparatuur die batterijen bevat, grote verpakkingen gemaakt van:		
staal (50A)		
aluminium (50B)		
metaal, met uitzondering van staal of aluminium (50N)		
stijve kunststof (50H)		
gelamineerd hout (50D)		
De verpakkingen moeten voldoen aan het prestatieniveau voor verpakkingsgroep II.		
1. Elke beschadigde of defecte batterij en elk apparaat dat een dergelijke batterij bevat moet afzonderlijk in een binnenverpakking worden verpakt en in een buitenverpakking worden geplaatst. De binnen- of buitenverpakking moet lekdicht zijn om te voorkomen dat er elektrolyt vrijkomt.		
2. Elke binnenverpakking moet zijn omgeven door voldoende onbrandbaar en niet-geleidend thermisch isolatiemateriaal ter bescherming tegen gevaarlijke warmteontwikkeling.		

3. Afdichte verpakkingen moeten zijn voorzien van een ontluchtingsinrichting, indien van toepassing.
4. Er moeten passende maatregelen worden genomen om de gevolgen van trillingen en schokken tot een minimum te beperken en om beweging van de batterij binnen de verpakking die tot verdere schade of gevaarlijke vervoersomstandigheden zou kunnen leiden, te voorkomen. Om aan dit voorschrift te voldoen mag ook gebruik worden gemaakt van niet-geleidend en onbrandbaar opvulmateriaal.
5. De onbrandbaarheid moet worden beoordeeld volgens een norm die wordt erkend in het land waar de verpakking is ontworpen of vervaardigd.

Voor lekkende batterijen moet aan de binnen- of buitenverpakking voldoende inert absorberend materiaal worden toegevoegd om eventueel vrijkomend elektrolyt te absorberen.

**Aanvullend voorschrift:**

Batterijen moeten zijn beschermd tegen kortsluiting.

4.1.4.4 *(Geschrapd)*

#### **4.1.5 Bijzondere verpakkingsvoorschriften voor goederen van klasse 1**

4.1.5.1 Aan de algemene voorschriften van sectie 4.1.1 moet zijn voldaan.

4.1.5.2 Alle verpakkingen voor de goederen van klasse 1 moeten zodanig zijn ontworpen en vervaardigd, dat:

- a) de ontplofbare stoffen en voorwerpen worden beschermd en niet kunnen vrijkomen, en dat zij onder normale vervoersomstandigheden, met inbegrip van te verwachten veranderingen van temperatuur, vochtigheid of druk, geen verhoging van het risico van onbedoelde ontsteking of inleiding veroorzaken;
- b) het volledige collo onder normale vervoersomstandigheden veilig kan worden behandeld; en
- c) de colli alle belastingen, waaraan zij tijdens het vervoer zouden kunnen worden onderworpen als gevolg van te verwachten stapeling, doorstaan, zonder dat de risico's samenhangend met de ontplofbare stoffen en voorwerpen worden vergroot, zonder dat het vermogen van de verpakking om de goederen te bevatten wordt verlaagd of zonder dat de colli zodanig worden vervormd dat hun stevigheid wordt verminderd of dat een stapel colli instabiel wordt.

4.1.5.3 Alle ontplofbare stoffen en voorwerpen moeten in de verzendklare toestand overeenkomstig de in 2.2.1 beschreven methoden zijn ingedeeld.

4.1.5.4 Goederen van klasse 1 moeten zijn verpakt volgens de verpakkingsinstructie die van toepassing is, aangegeven in kolom (8) van tabel A in hoofdstuk 3.2 en beschreven in 4.1.4.

4.1.5.5 Tenzij anders aangegeven in het RID moeten verpakkingen, met inbegrip van IBC's en grote verpakkingen, in overeenstemming zijn met de voorschriften van de desbetreffende hoofdstukken 6.1, 6.5 of 6.6 en moeten zij voldoen aan de beproevingsvoorschriften voor verpakkingsgroep II.

4.1.5.6 De sluitingsinrichting van de verpakkingen die vloeibare ontplofbare stoffen bevatten, moet een dubbele beveiliging tegen lekkage bieden.

4.1.5.7 De sluitingsinrichting van de metalen vaten moet voorzien zijn van een geschikte pakking; indien de sluitingsinrichting voorzien is van schroefdraad, moet het binnendringen van ontplofbare stoffen in deze schroefdraad worden verhinderd.

4.1.5.8 Ontplofbare stoffen die in water oplosbaar zijn, moeten verpakt zijn in waterbestendige verpakkingen. De verpakkingen voor gedesensibiliseerde of geflegmatiseerde stoffen moeten zodanig zijn gesloten, dat veranderingen van de concentratie tijdens het vervoer worden voorkomen.

4.1.5.9 *(Gereserveerd)*

4.1.5.10 Spijkers, krammen en andere sluitingsinrichtingen van metaal, dat niet is voorzien van een beschermende laag, mogen niet doordringen tot de binnenkant van de buitenverpakking, tenzij de binnenverpakking de ontplofbare stoffen en voorwerpen op doelmatige wijze tegen contact met het metaal beschermt.

4.1.5.11 De binnenverpakkingen, afstandhouders en opvulmiddelen alsmede de plaatsing van ontplofbare stoffen of voorwerpen in de colli moeten zodanig zijn dat de ontplofbare stof zich onder normale vervoersomstandigheden niet in de buitenverpakking kan verspreiden. De metalen delen van de voorwerpen mogen niet in contact komen met metalen verpakkingen. Voorwerpen, die ontplofbare



stoffen bevatten, die niet in een uitwendige omhulling zijn ingesloten, moeten zodanig van elkaar zijn gescheiden, dat wrijving en schokken worden voorkomen. Voor dat doel mogen opvulmiddelen, trays, scheidingsschotten in de binnen- of buitenverpakking, geperste voorgevormde delen of houders worden gebruikt.

- 4.1.5.12 De verpakkingen moeten zijn vervaardigd van materialen, die verenigbaar zijn met en ondoorlatend zijn voor de in de colli aanwezige ontplofbare stoffen of voorwerpen, zodat noch de wisselwerking tussen de ontplofbare stoffen of voorwerpen en de materialen van de verpakking, noch het vrijkomen buiten de verpakking van de ontplofbare stoffen en voorwerpen leidt tot het in gevaar brengen van de veiligheid van het vervoer of een wijziging van de subklasse of de compatibiliteitsgroep.
- 4.1.5.13 Het binnendringen van ontplofbare stoffen in de tussenruimten van de verbindingen van gefelste metalen verpakkingen moet worden verhinderd.
- 4.1.5.14 Bij kunststof verpakkingen mag geen gevaar bestaan van opwekking of opeenhoping van zulke hoeveelheden elektrostatische lading, dat een ontlading zou kunnen leiden tot ontbranding, ontsteking of tot inleiding van de verpakte ontplofbare stoffen of voorwerpen.
- 4.1.5.15 Grote en robuuste ontplofbare voorwerpen, die gewoonlijk voor militair gebruik zijn bedoeld, en die geen inleimiddelen bevatten of waarvan de inleimiddelen zijn voorzien van ten minste twee doeltreffende veiligheidsvoorzieningen, mogen zonder verpakking worden vervoerd. Indien deze voorwerpen voortdrijvende ladingen bevatten of indien het zichzelf voortdrijvende voorwerpen betreft, moeten de ontstekingsystemen zijn beschermd tegen de belastingen die onder normale vervoersomstandigheden kunnen optreden. Een negatief resultaat in de testserie 4, uitgevoerd met een niet verpakt voorwerp, maakt het mogelijk het vervoer van het voorwerp zonder verpakking te overwegen. Dergelijke onverpakte voorwerpen mogen op zodanige wijze op sleden zijn bevestigd of in kratten of andere geëigende inrichtingen voor hantering, opslag of lancering worden geplaatst, dat zij onder normale vervoersomstandigheden niet kunnen gaan loszitten.
- Indien dergelijke grote ontplofbare voorwerpen worden onderworpen aan beproevingsseries, die in het kader van de beproeving van de veiligheid van het functioneren en de geschiktheid overeenkomen met de bedoelingen van het RID, en indien deze voorwerpen deze beproevingen met succes hebben doorstaan, dan kan de bevoegde autoriteit akkoord gaan met het vervoer van deze voorwerpen overeenkomstig het RID.
- 4.1.5.16 Ontplofbare stoffen mogen niet zijn verpakt in binnen- of buitenverpakkingen, waarin het verschil tussen de inwendige en uitwendige druk als gevolg van thermische of andere effecten kan leiden tot een explosie of een breuk van het collo.
- 4.1.5.17 Indien de vrije ontplofbare stof of de ontplofbare stof van een onverpakt of gedeeltelijk verpakt voorwerp in contact kan komen met het binnenoppervlak van metalen verpakkingen (1A1, 1A2, 1B1, 1B2, 4A, 4B en metalen houders), moet de metalen verpakking voorzien zijn van een binnenzak of een binnenbekleding (zie 4.1.1.2).
- 4.1.5.18 Ongeacht of de verpakking aan de verpakkingeninstructie in kolom (8) van tabel A in hoofdstuk 3.2 voldoet, mag voor alle ontplofbare stoffen en voorwerpen verpakkingeninstructie P101 worden gebruikt, onder voorwaarde dat de verpakking door een bevoegde autoriteit is goedgekeurd.

#### 4.1.6 **Bijzondere verpakkingsvoorschriften voor stoffen van klasse 2 en stoffen van andere klassen, waaraan verpakkingsinstructie P200 is toegekend**

- 4.1.6.1 Deze sectie bevat algemene voorschriften die van toepassing zijn op het gebruik van drukhouders en open cryo-houders voor het vervoer van stoffen van klasse 2 en goederen van andere klassen waaraan verpakkingsinstructie P200 is toegekend (bijv. UN 1051 cyaanwaterstof, gestabiliseerd). Drukhouders moeten op zodanige wijze zijn vervaardigd en gesloten, dat onder normale vervoersomstandigheden - in het bijzonder ten gevolge van trillingen of van verandering van temperatuur, vochtigheid of druk (bijvoorbeeld als gevolg van verandering van hoogte) - elk verlies van de inhoud uit het collo is uitgesloten.
- 4.1.6.2 Delen van drukhouders en open cryo-houders die rechtstreeks met gevaarlijke stoffen in aanraking komen, mogen door die gevaarlijke stoffen niet worden aangetast of verzwakt en mogen geen gevaarlijk effect (bijv. het katalyseren van een reactie of het reageren met de gevaarlijke stoffen) veroorzaken.
- 4.1.6.3 Drukhouders, met inbegrip van hun sluitingen, en open cryo-houders moeten worden gekozen om een gas of een gasmengsel te kunnen bevatten volgens de voorschriften van 6.2.1.2 en de voorschriften van de desbetreffende verpakkingsinstructies van 4.1.4.1. Deze subsectie is ook van toepassing op drukhouders als elementen van MEGC's en batterijwagens.
- 4.1.6.4 Een wisseling van gebruik van een hervulbare drukhouder moet legen, reinigen en ontgassen omvatten voor zover dat noodzakelijk is voor een veilig functioneren (zie ook de tabel van normen aan het eind van deze sectie). Bovendien mag een drukhouder die te voren een bijtende stof van klasse 8 of een stof van een andere klasse met een bijkomend gevaar bijtend bevatte, niet worden toegelaten voor het vervoer van een stof van klasse 2, tenzij de noodzakelijke inspectie en beproeving zoals gespecificeerd in 6.2.1.6, resp. 6.2.3.5, zijn uitgevoerd.
- 4.1.6.5 Vóór het vullen moet de verpakker een inspectie van de drukhouder of open cryo-houder uitvoeren en waarborgen dat de drukhouder of open cryo-houder voor de te vervoeren stof en, in geval van een chemische stof onder druk, voor de te vervoeren voortdrijvende stof is toegelaten en dat aan de voorschriften is voldaan. Afsluitventielen moeten na het vullen worden gesloten en tijdens het vervoer gesloten blijven. De afzender moet de sluitingen en uitrusting op afwezigheid van lekkage controleren.
- Opmerking:** *Afsluiters die op afzonderlijke flessen van flessenbatterijen aangebracht zijn, mogen tijdens het vervoer open staan, tenzij de vervoerde stof is onderworpen aan bijzondere verpakkingsbepaling 'k' of 'q' in verpakkingsinstructie P200.*
- 4.1.6.6 Drukhouders en open cryo-houders moeten worden gevuld overeenkomstig de bedrijfsdrukken, vullingsgraden en voorschriften, gespecificeerd in de van toepassing zijnde verpakkingsinstructie voor de specifieke stof waarmee gevuld wordt. Reactieve gassen en gasmengsels moeten worden gevuld tot een zodanige druk dat, indien volledige ontleding van het gas optreedt, de bedrijfsdruk van de drukhouder niet wordt overschreden. Flessenbatterijen mogen niet worden gevuld tot een druk hoger dan de laagste bedrijfsdruk van enige fles in de batterij.
- 4.1.6.7 Drukhouders moeten met inbegrip van hun sluitingen voldoen aan de ontwerp-, constructie-, onderzoeks- en beproevingsvoorschriften, die in hoofdstuk 6.2 gedetailleerd beschreven worden. Indien buitenverpakkingen worden voorgeschreven, moeten de drukhouders en open cryo-houders daarin stevig worden vastgezet. Tenzij anders gespecificeerd in de gedetailleerde verpakkingsinstructies, mag één buitenverpakking één of meer binnenverpakkingen bevatten.
- 4.1.6.8 Afsluiters moeten op een zodanige wijze zijn ontworpen en geconstrueerd dat zij beschadiging intrinsiek kunnen doorstaan zonder dat iets van de inhoud vrijkomt, of moeten worden beschermd

tegen beschadiging die onbedoeld vrijkomen van de inhoud van de drukhouder tot gevolg zou kunnen hebben, door middel van één van de volgende methoden (zie ook tabel met normen aan het eind van deze sectie):

- a) De afsluiters zijn aangebracht aan de binnenzijde van de hals van de drukhouder en zijn beschermd door een opgeschroefde dop of beschermkap;
- b) De afsluiters zijn beschermd door kappen. De beschermkappen moeten openingen bezitten met een doorsnede van voldoende grootte om het gas te laten ontsnappen, indien de afsluiters lekken;
- c) De afsluiters zijn beschermd door een kraag of door andere beschermingsinrichtingen;
- d) Drukhouders worden vervoerd in raamwerken, (bijv. flessen in flessenbatterijen); of
- e) Drukhouders worden vervoerd in beschermende kisten. Bij UN-drukhouders moet het collo, gereedgemaakt voor het vervoer, in staat zijn te voldoen aan de valproef vastgelegd in 6.1.5.3 voor het prestatieniveau van verpakkingsgroep I.

#### 4.1.6.9 Niet-hervulbare drukhouders:

- a) moeten worden vervoerd in een buitenverpakking, zoals een kist of krat, of in met krimp- of rekfolie omwikkelde trays;
- b) moeten een waterinhoud hebben die minder is dan of gelijk is aan 1,25 liter, indien gevuld met brandbaar of giftig gas;
- c) mogen niet worden gebruikt voor giftige gassen met een LC<sub>50</sub>-waarde kleiner dan of gelijk aan 200 ml/m<sup>3</sup>; en
- d) mogen niet worden hersteld na in gebruik te zijn genomen.

4.1.6.10 Hervulbare drukhouders, met uitzondering van cryo-houders, moeten periodiek worden onderzocht overeenkomstig de bepalingen van 6.2.1.6, of 6.2.3.5.1 voor niet-UN-drukhouders, en verpakkingsinstructie P200 of P205 of P206 voor zover van toepassing. Overdrukventielen voor gesloten cryo-houders moeten aan periodieke onderzoeken en beproevingen worden onderworpen overeenkomstig de bepalingen van 6.2.1.6.3 en verpakkingsinstructie P203. Drukhouders mogen niet worden gevuld nadat de termijn voor het periodiek onderzoek verstreken is, maar mogen na deze termijn wel worden vervoerd met de bedoeling een onderzoek uit te voeren of ter verwijdering, met inbegrip van de tussenliggende vervoersactiviteiten.

4.1.6.11 Reparaties moeten stroken met de fabricage- en beproevingsvoorschriften van de van toepassing zijnde ontwerp- en constructienormen en zijn alleen toegestaan zoals aangegeven in de desbetreffende normen voor periodiek onderzoek, gespecificeerd in hoofdstuk 6.2. Drukhouders mogen, met uitzondering van de mantel van gesloten cryo-houders, geen reparaties ondergaan van een van de volgende gebreken:

- a) lasnaadscheuren of andere lasnaadgebreken;
- b) scheuren in wanden;
- c) lekkages of materiaalgebreken in de wand, het bovendeel of de bodem.

4.1.6.12 Houders mogen niet ter vulling worden aangeboden:

- a) indien zij dermate beschadigd zijn dat de goede staat van de houder of zijn bedrijfsuitrusting kan zijn aangetast;
- b) tenzij de houder en zijn bedrijfsuitrusting zijn onderzocht en geheel bedrijfsklaar zijn bevonden; en
- c) tenzij de vereiste merktekens voor de certificering, periodieke beproeving en vulling leesbaar zijn.

- 4.1.6.13 Gevulde houders mogen niet ten vervoer worden aangeboden:
- indien zij lekken;
  - indien zij dermate beschadigd zijn dat de goede staat van de houder of zijn bedrijfsuitrusting kan zijn aangetast;
  - tenzij de houder en zijn bedrijfsuitrusting zijn onderzocht en geheel bedrijfsklaar zijn bevonden; en
  - tenzij de vereiste merktekens voor de certificering, periodieke beproeving en vulling leesbaar zijn.
- 4.1.6.14 Eigenaren moeten, op grond van een met redenen omkleed verzoek van de bevoegde autoriteit, haar voorzien van alle informatie nodig om de conformiteit van de drukhouder aan te tonen in een taal die door de bevoegde autoriteit gemakkelijk te begrijpen is. Zij moeten met die autoriteit op diens verzoek samenwerken bij alle genomen maatregelen om niet-conformiteit van de drukhouders die zij bezitten te elimineren.
- 4.1.6.15 Voor UN-drukhouders moeten de hieronder vermelde ISO-normen worden toegepast. Voor andere drukhouders geldt dat aan de eisen van sectie 4.1.6 wordt geacht te zijn voldaan, indien de volgende desbetreffende normen worden toegepast:

Subsecties die van toepassing zijn	Verwijzing	Titel van het document
4.1.6.2	ISO 11114-1:2012	Gasflessen – Compatibiliteit van materialen voor flessen en afsluiters met de gasinhoud – Deel 1: Metalen
	ISO 11114-2:2000	Verplaatsbare gasflessen – Compatibiliteit van materialen voor flessen en afsluiters met de gasinhoud – Deel 2: Niet-metalen
4.1.6.4	ISO 11621:1997 <b>Opmerking:</b> De EN-versie van deze ISO-norm voldoet aan de voorschriften en mag ook worden gebruikt.	Gasflessen – Procedures voor het wisselen van gassoort
4.1.6.8 Afsluitventielen met intrinsieke beveiliging	Bijlage A van ISO 10297:2006 <b>Opmerking:</b> De EN-versie van deze ISO-norm voldoet aan de voorschriften en mag ook worden gebruikt.	Gasflessen – Afsluiters voor hervulbare gasflessen – Specificatie en typebeproeving
	EN 13152:2001+A1:2003	Specificaties en beproeving van LPG-cilinderafsluiters – Zelfsluitend
	EN 13153:2001+A1:2003	Specificaties en beproeving van LPG-cilinderafsluiters – Met de hand bediend
4.1.6.8 Afsluiters met intrinsieke bescherming	EN ISO 14245:2010	Gasflessen – Specificaties en beproeving van LPG-cilinderafsluiters – Zelfsluitend (ISO 14245:2006)
	EN ISO 15995:2010	Gasflessen – Specificaties en beproeving van LPG-cilinderafsluiters – Met de hand bediend (ISO 15995:2006)
4.1.6.8 b) en c)	ISO 11117:1998 of ISO 11117:2008+Cor 1:2009	Gasflessen – Beschermkappen voor afsluiters van gasflessen voor industriële en medische toepassing – Ontwerp, constructie en beproevingen
	EN 962:1996+A2:2000	Beschermkappen voor afsluiters van gasflessen voor industriële en medische toepassing – Ontwerp, constructie en beproevingen
	ISO 16111:2008	Verplaatsbare opslag voor gasapparatuur – Waterstof geabsorbeerd in omkeerbare metaalhydride

- 4.1.7 **Bijzondere verpakkingsvoorschriften voor organische peroxiden van klasse 5.2 en zelfontledende stoffen van klasse 4.1**

4.1.7.0.1 Voor organische peroxiden moeten alle houders "doeltreffend gesloten" zijn. In die gevallen waar zich in een collo door gasontwikkeling aanzienlijke inwendige druk kan ontwikkelen, mag een ontluchttingsinrichting worden aangebracht, onder voorwaarde dat het uitgestoten gas geen gevaar oplevert, anders moet de vullingsgraad worden beperkt. Elke ontluchttingsinrichting moet zo worden geconstrueerd dat vloeistof niet kan ontsnappen wanneer het collo rechtop staat en hij moet in staat zijn om binnendringen van verontreinigingen te verhinderen. De buitenverpakking, voor zover aanwezig, moet zo worden ontworpen dat zij het functioneren van de ontluchttingsinrichting niet hindert.

#### **4.1.7.1 Gebruik van verpakkingen (met uitzondering van IBC's)**

4.1.7.1.1 Verpakkingen voor organische peroxiden en zelfontledende stoffen moeten in overeenstemming zijn met de voorschriften van hoofdstuk 6.1 en moeten voldoen aan de beproevingsvoorschriften voor verpakkingsgroep II.

4.1.7.1.2 De verpakkingmethoden voor organische peroxiden en zelfontledende stoffen zijn vermeld in verpakkingsinstructie P520 en worden aangeduid met OP1 t/m OP8. De hoeveelheden die voor elke verpakkingmethode staan gespecificeerd, zijn de maximaal toegestane hoeveelheden per collo.

4.1.7.1.3 De verpakkingmethoden die geschikt zijn voor de afzonderlijke, reeds ingedeelde organische peroxiden en zelfontledende stoffen, zijn opgenomen in 2.2.41.4 en 2.2.52.4.

4.1.7.1.4 Voor nieuwe organische peroxiden, nieuwe zelfontledende stoffen of nieuwe formuleringen van reeds ingedeelde organische peroxiden of zelfontledende stoffen moet de volgende procedure worden gebruikt om de bijbehorende verpakkingmethode toe te wijzen:

a) *ORGANISCH PEROXIDE, TYPE B of ZELFONTLEDENDE STOF, TYPE B:*

Verpakkingmethode OP5 moet worden toegepast, onder voorwaarde dat het organisch peroxide (of de zelfontledende stof) voldoet aan de criteria van 20.4.3 b) [resp. 20.4.2 b)] van het Handboek Beproevingen en criteria in één van de in de verpakkingmethode aangegeven verpakkingen. Indien het organisch peroxide (of de zelfontledende stof) alleen aan deze criteria kan voldoen in een kleinere verpakking dan die genoemd bij verpakkingmethode OP5 (d.w.z. in een van de verpakkingen vermeld onder OP1 t/m OP4), dan moet de verpakkingmethode overeenkomend met het lagere OP-nummer worden toegepast.

b) *ORGANISCH PEROXIDE, TYPE C of ZELFONTLEDENDE STOF, TYPE C:*

Verpakkingmethode OP6 moet worden toegepast, onder voorwaarde dat het organisch peroxide (of de zelfontledende stof) voldoet aan de criteria van 20.4.3 c) [resp. 20.4.2 c)] van het Handboek beproevingen en criteria in één van de in de verpakkingmethode aangegeven verpakkingen. Indien het organisch peroxide (of de zelfontledende stof) alleen aan deze criteria kan voldoen in een kleinere verpakking dan die genoemd bij verpakkingmethode OP6, dan moet de verpakkingmethode overeenkomend met het lagere OP-nummer worden toegepast.

c) *ORGANISCH PEROXIDE, TYPE D of ZELFONTLEDENDE STOF, TYPE D:*

Voor dit type organisch peroxide of zelfontledende stof moet verpakkingmethode OP7 worden toegepast;

d) *ORGANISCH PEROXIDE, TYPE E of ZELFONTLEDENDE STOF, TYPE E:*

Voor dit type organisch peroxide of zelfontledende stof moet verpakkingmethode OP8 worden toegepast;

e) *ORGANISCH PEROXIDE, TYPE F of ZELFONTLEDENDE STOF, TYPE F:*

Voor dit type organisch peroxide of zelfontledende stof moet verpakkingsmethode OP8 worden toegepast.

#### **4.1.7.2 Gebruik van IBC's**

4.1.7.2.1 De reeds ingedeelde organische peroxiden die met name in verpakkingsinstructie IBC520 zijn genoemd, mogen overeenkomstig deze verpakkingsinstructie in IBC's worden vervoerd. IBC's moeten in overeenstemming zijn met de voorschriften van hoofdstuk 6.5 en moeten voldoen aan de beproevingsvoorschriften voor verpakkingsgroep II.

4.1.7.2.2 Andere organische peroxiden en zelfontledende stoffen van type F mogen in IBC's vervoerd worden onder de voorwaarden vastgesteld door de bevoegde autoriteit van het land van herkomst, indien deze autoriteit op grond van beproevingsresultaten van oordeel is dat een dergelijk vervoer veilig kan plaatsvinden.

De uitgevoerde beproevingen moeten onder meer:

a) aantonen dat het organisch peroxide (of de zelfontledende stof) voldoet aan de principes voor de classificatie aangegeven in 20.4.3 f) [(resp. 20.4.2 f)] van het Handboek beproevingen en criteria, uitgang van box F in afbeelding 20.1 b) van het Handboek;

b) aantonen van compatibiliteit van alle materialen die normalerwijze tijdens vervoer met de stof in contact komen;

c) (*Gereserveerd*);

d) mogelijk maken, indien van toepassing, drukontlastingsinrichtingen (voor noodgevallen) te ontwerpen; en

e) bepalen of voor het veilige vervoer van de stof bijzondere voorschriften noodzakelijk zijn.

Indien het land van herkomst geen Staat is die partij bij het RID is, moeten de classificatie en de vervoersvoorwaarden worden erkend door de bevoegde autoriteit van de eerste RID-Verdragsstaat, die bij de zending betrokken is.

4.1.7.2.3 Noodgevallen waarmee rekening gehouden moet worden, zijn zichzelf versnellende ontleding en aanwezigheid in een brandhaard. Teneinde explosief bezwijken van metalen of combinatie-IBC's met een volwandige metalen omhulling te voorkomen, moeten de drukontlastingsinrichtingen voor noodgevallen zo zijn ontworpen, dat alle ontledingsproducten en dampen afgeblazen worden, die vrijkomen als gevolg van zichzelf versnellende ontleding of gedurende een periode van niet minder dan 1 uur aanwezigheid in een brandhaard, berekend met behulp van de in 4.2.1.13.8 gegeven vergelijkingen.

#### **4.1.8 Bijzondere verpakkingsvoorschriften voor infectueuze stoffen van klasse 6.2**

4.1.8.1 Afzenders van infectueuze stoffen moeten waarborgen dat colli op zodanige wijze worden voorbereid dat ze in goede staat op hun bestemming aankomen en tijdens het vervoer geen gevaar opleveren voor personen of dieren.

4.1.8.2 De definities in 1.2.1 en de algemene voorschriften van 4.1.1.1 t/m 4.1.1.17, uitgezonderd 4.1.1.3, 4.1.1.9 t/m 4.1.1.12 en 4.1.1.15, zijn van toepassing op colli met infectueuze stoffen. Vloeistoffen moeten alleen in verpakkingen worden gevuld, die in voldoende mate bestand zijn tegen de inwendige druk die zich onder normale vervoersomstandigheden kan ontwikkelen.

4.1.8.3 Een gespecificeerde inhoudsopgave moet tussen de secundaire verpakking en de buitenverpakking worden bijgesloten. Indien de te vervoeren infectueuze stoffen onbekend zijn, maar vermoed wordt

dat ze voldoen aan de criteria voor opname in categorie A, moeten op het document binnenin de buitenverpakking de woorden "vermoedelijk infectueuze stof van categorie A" tussen haakjes worden aangegeven na de juiste vervoersnaam.

4.1.8.4 Voordat een lege verpakking naar de afzender wordt teruggezonden, of naar elders wordt gezonden, moet zij worden gedesinfecteerd of gesteriliseerd om alle gevaren op te heffen en elk etiket of elke kenmerking die aangeeft dat de verpakking een infectueuze stof had bevat, moet worden verwijderd of uitgewist.

4.1.8.5 Indien een gelijkwaardig prestatieniveau is gewaarborgd, zijn de volgende wijzigingen van de primaire houders die in een secundaire verpakking zijn geplaatst, toegestaan, zonder dat het gehele collo aan verdere beproevingen dient te worden onderworpen:

- a) Primaire houders met afmetingen gelijk aan of kleiner dan die van de beproefde primaire houders mogen worden gebruikt, onder voorwaarde dat:
  - i) het ontwerp van de primaire houders overeenkomt met dat van de beproefde primaire houders (bijv. de vorm, rond, rechthoekig, enz.);
  - ii) het materiaal voor de constructie van de primaire houders (bijv. glas, kunststof, metaal) een weerstand biedt tegen de belastingen van stoot of stapeling, die gelijk is aan of hoger dan die van de oorspronkelijk beproefde primaire houders;
  - iii) de primaire houders gelijke of kleinere openingen bezitten, en het ontwerp van de sluiting overeenkomstig is (bijv. schroefdop, drukdeksel, enz.);
  - iv) er voldoende extra opvulmateriaal wordt gebruikt om lege ruimten op te vullen en om aanzienlijke beweging van de primaire houders te voorkomen; en
  - v) de primaire houders in de secundaire verpakking op dezelfde wijze als in de beproefde verpakking zijn georiënteerd.
- b) Er kan een kleiner aantal van de beproefde primaire houders, of van de alternatieve, bovenstaand onder a) vermelde typen primaire houders worden gebruikt, onder voorwaarde dat voldoende opvulmateriaal wordt toegevoegd om de lege ruimte(n) op te vullen en te verhinderen dat de primaire houders in belangrijke mate bewegen.

4.1.8.6 De subsecties 4.1.8.1 t/m 4.1.8.5 zijn alleen van toepassing op infectueuze stoffen van categorie A (UN-nummers 2814 en 2900). Zij zijn niet van toepassing op UN 3373 BIOLOGISCHE STOF, CATEGORIE B (zie 4.1.4.1, verpakkingsinstructie P650), en niet op UN 3291 ZIEKENHUISAFVAL, ONGESPECIFICEERD, N.E.G. of (BIO)MEDISCH AFVAL, N.E.G. of GERELEMENTEERD MEDISCH AFVAL, N.E.G.

4.1.8.7 Voor het vervoer van dierlijke stoffen mogen verpakkingen of IBC's die niet uitdrukkelijk in de verpakkingsinstructie die van toepassing is zijn toegestaan, niet worden gebruikt voor het vervoer van een stof of voorwerp, tenzij dit uitdrukkelijk is toegelaten door de bevoegde autoriteit van het land van herkomst<sup>3</sup> en onder voorwaarde dat:

- a) de alternatieve verpakking voldoet aan de algemene voorschriften van dit Deel;
- b) indien de verpakkingsinstructie aangegeven in kolom (8) van tabel A van hoofdstuk 3.2 dit vermeldt, de alternatieve verpakking voldoet aan de voorschriften van Deel 6;

---

<sup>3</sup> *Indien het land van herkomst geen RID-Verdragsstaat is, de bevoegde autoriteit van de eerste RID-Verdragsstaat die door de zending wordt bereikt.*

- c) de bevoegde autoriteit van het land van herkomst <sup>3</sup> vaststelt dat de alternatieve verpakking tenminste hetzelfde veiligheidsniveau verschaft als in het geval dat de stof zou zijn verpakt overeenkomstig een methode aangegeven in de speciale verpakkingsinstructie vermeld in kolom (8) van tabel A van hoofdstuk 3.2; en
- d) een kopie van de goedkeuring van de bevoegde autoriteit bij elke zending aanwezig is of in het vervoersdocument is aangegeven dat de alternatieve verpakking goedgekeurd is door de bevoegde autoriteit.

#### 4.1.9 **Bijzondere verpakkingsvoorschriften voor radioactieve stoffen**

##### 4.1.9.1 **Algemeen**

4.1.9.1.1 Radioactieve stoffen, verpakkingen en colli moeten voldoen aan de voorschriften van hoofdstuk 6.4. De hoeveelheid radioactieve stoffen in een collo mag niet meer bedragen dan de grenswaarden, gespecificeerd in 2.2.7.2.2, 2.2.7.2.4.1, 2.2.7.2.4.4, 2.2.7.2.4.5, 2.2.7.2.4.6, bijzondere bepaling 336 van hoofdstuk 3.3 en 4.1.9.3.

De typen verpakkingen, opgenomen in het RID, zijn:

- a) Vrijgesteld collo (zie 1.7.1.5);
- b) Industrieel collo van type 1 (collo van type IP-1);
- c) Industrieel collo van type 2 (collo van type IP-2);
- d) Industrieel collo van type 3 (collo van type IP-3);
- e) Collo van type A;
- f) Collo van type B(U);
- g) Collo van type B(M);
- h) Collo van type C.

Colli die splijtbare stoffen of uraniumhexafluoride bevatten, zijn onderworpen aan aanvullende voorschriften.

4.1.9.1.2 De afwrijfbare besmetting op de buitenoppervlakken van elk collo moet op een zo laag mogelijk niveau worden gehouden en mag onder routinematige vervoersomstandigheden de hierna volgende grenswaarden niet overschrijden:

- a) 4 Bq/cm<sup>2</sup> voor bèta- en gammastralers en alfastralers van geringe toxiciteit; en
- b) 0,4 Bq/cm<sup>2</sup> voor alle andere alfastralers.

Deze grenswaarden zijn van toepassing bij middeling over een willekeurig gebied van 300 cm<sup>2</sup> van een willekeurig deel van het oppervlak.

4.1.9.1.3 Een collo mag geen andere artikelen bevatten dan die welke noodzakelijk zijn voor het gebruik van de radioactieve stoffen. De wisselwerking tussen deze artikelen en het collo, onder de vervoersvoorwaarden van toepassing op het ontwerp, mag de veiligheid van het collo niet verlagen.

4.1.9.1.4 Met uitzondering van het in 7.5.11, CW33 bepaalde, mag het niveau van afwrijfbare besmetting op de uitwendige en inwendige oppervlakken van oververpakkingen, containers, tanks, IBC's en wagens niet meer bedragen dan de in 4.1.9.1.2 gespecificeerde grenswaarden.

4.1.9.1.5 Bij radioactieve stoffen met andere gevaarseigenschappen moet bij het ontwerp van de verpakking rekening worden gehouden met deze eigenschappen. Radioactieve stoffen met een bijkomend



gevaar, verpakt in colli, waarvoor goedkeuring door de bevoegde autoriteit niet is vereist, moeten worden vervoerd in verpakkingen, IBC's, tanks of bulkcontainers die volledig voldoen aan de voorschriften van de desbetreffende hoofdstukken van Deel 6 al naar gelang, alsmede aan de voorschriften van de hoofdstukken 4.1, 4.2 of 4.3 die van toepassing zijn voor dat bijkomende gevaar.

#### 4.1.9.1.6

Voordat een verpakking voor de eerste maal wordt gebruikt voor het vervoer van radioactieve stoffen moet worden bevestigd dat zij conform de ontwerpspecificaties is vervaardigd, teneinde naleving van de desbetreffende bepalingen van het RID en eventueel van toepassing zijnde certificaten van goedkeuring te kunnen waarborgen. Daarnaast moet ook worden voldaan aan de volgende voorschriften, indien van toepassing:

- a) Indien de berekeningsdruk in de borghouder hoger is dan 35 kPa (0,35 bar) (overdruk), moet zijn vastgesteld dat de borghouder van de verpakking voldoet aan de goedgekeurde ontwerpvoorschriften betreffende het vermogen van de borghouder om de ongeschonden staat onder die druk te handhaven.
- b) Bij elke verpakking die bestemd is te worden gebruikt als verpakking van type B (U), type B (M) of type C en elke verpakking die is bedoeld om splijtbare stoffen te bevatten, moet zijn vastgesteld dat de doelmatigheid van de afscherming en van de borghouder en, zo nodig, van de warmteoverdrachtskenmerken, binnen de grenswaarden liggen, die op het goedgekeurde model van toepassing zijn of daarvoor zijn vastgesteld.
- c) Bij elke verpakking die is bedoeld om splijtbare stoffen te bevatten moet worden gewaarborgd dat de effectiviteit van de criticaliteit-veiligheidskenmerken zich binnen de grenswaarden bevindt die van toepassing zijn op of gespecificeerd zijn voor het ontwerp en met name waar uitdrukkelijk neutronenvergiften als bestanddeel zijn ingesloten om aan de bepalingen van 6.4.11.1 te voldoen, moeten beproevingen zijn uitgevoerd om de aanwezigheid en de verdeling van deze neutronenvergiften te bevestigen.

#### 4.1.9.1.7

Voorafgaand aan de verzending van een collo moet worden gewaarborgd dat het collo:

- a) geen andere radionucliden bevat dan die welke zijn gespecificeerd voor het desbetreffende verpakkingsontwerp; en evenmin
- b) inhoud bevat waarvan de vorm of de fysieke of chemische toestand afwijkt van die welke zijn gespecificeerd voor het desbetreffende verpakkingsontwerp.

#### 4.1.9.1.8

Voorafgaand aan elke verzending van een collo moet worden gecontroleerd of is voldaan aan alle relevante voorschriften zoals gespecificeerd in de desbetreffende bepalingen van het RID en in de van toepassing zijnde certificaten van goedkeuring. Daarnaast moet ook zijn voldaan aan de volgende voorschriften, indien van toepassing:

- a) Er moet zijn gecontroleerd of de hijsinrichtingen die niet aan de bepalingen van 6.4.2.2 voldoen, zijn verwijderd of op andere wijze voor het hijsen van het collo onbruikbaar zijn gemaakt, overeenkomstig 6.4.2.3.
- b) Colli van type B(U), type B(M) en type C moeten zijn bewaard totdat de evenwichtstoestand voldoende is benaderd, om aan te tonen dat deze overeenkomt met de voor de verzending geldende voorwaarden van temperatuur en druk, tenzij ontheffing van deze bepalingen is verleend door een unilaterale toestemming.
- c) Bij elk collo van type B(U), type B(M) en type C moet door onderzoek en/of geschikte beproevingen zijn vastgesteld dat alle sluitingen, afsluiters of andere openingen van de borghouder, waardoor de radioactieve inhoud zou kunnen ontsnappen, behoorlijk zijn gesloten en eventueel verzegeld op dezelfde wijze als voor het aantonen van de overeenstemming met de voorschriften van 6.4.8.8 en 6.4.10.3.

d) Voor colli die splijtbare stoffen bevatten, moeten de meting, gespecificeerd in 6.4.11.5 b), en de beproevingen voor het aantonen van de afsluiting van elk collo, zoals gespecificeerd in 6.4.11.8, voor zover van toepassing, zijn uitgevoerd.

4.1.9.1.9 De afzender moet ook een kopie hebben van alle instructies met betrekking tot het op deugdelijke wijze sluiten van het collo en alle voorbereidingen voor de verzending voordat er een verzending volgens de voorwaarden van de certificaten plaatsvindt.

4.1.9.1.10 Behalve voor zendingen onder exclusief gebruik, mag de transportindex van geen enkel collo of geen enkele oververpakking hoger zijn dan 10, terwijl de criticaliteits-veiligheidsindex van geen enkel collo of geen enkele oververpakking hoger mag zijn dan 50.

4.1.9.1.11 Met uitzondering van colli of oververpakkingen die onder exclusief gebruik worden vervoerd onder de voorwaarden aangegeven in 7.5.11, CW33 (3.5) a), mag het hoogste stralingsniveau op enig punt van de uitwendige oppervlakken van een collo of oververpakking niet hoger zijn dan 2 mSv/h.

4.1.9.1.12 Het hoogste stralingsniveau op enig punt van de uitwendige oppervlakken van een collo of oververpakking, vervoerd onder exclusief gebruik, mag niet hoger zijn dan 10 mSv/h.

**4.1.9.2 Voorschriften en controlematregelen voor het vervoer van LSA-stoffen en SCO**

4.1.9.2.1 De hoeveelheid LSA-stoffen of SCO in een enkelvoudig collo van type IP-1, collo van type IP-2 of collo van type IP-3, of in een voorwerp, of in een verzameling van voorwerpen, al naar gelang, moet zodanig zijn beperkt dat het uitwendige stralingsniveau op een afstand van 3 m van de niet afgeschermdde stof of het niet afgeschermdde voorwerp of verzameling van voorwerpen 10 mSv/h niet overschrijdt.

4.1.9.2.2 Voor LSA-stoffen en SCO die bestaan uit niet onder 2.2.7.2.3.5 vrijgestelde splijtbare stoffen of deze bevatten, moet worden voldaan aan de voorschriften van 7.5.11 en bijzondere bepaling CW33 (4.1) en (4.2) die van toepassing zijn.

4.1.9.2.3 Voor LSA-stoffen en SCO die bestaan uit splijtbare stoffen of deze bevatten, moet worden voldaan aan de voorschriften van 6.4.11.1 die van toepassing zijn.

4.1.9.2.4 LSA-stoffen en SCO van de groepen LSA-I en SCO-I mogen onverpakt worden vervoerd onder de volgende voorwaarden:

- a) Alle niet verpakte stoffen, met uitzondering van ertsen, die slechts natuurlijke radionucliden bevatten, moeten zodanig worden vervoerd, dat er onder routinematige vervoersomstandigheden geen verlies van de inhoud uit de wagen plaatsvindt en geen verlies van afscherming optreedt.
- b) Elke wagen moet worden gebruikt onder exclusief gebruik, tenzij uitsluitend SCO-I wordt vervoerd, waarvan de besmetting op bereikbare en niet bereikbare oppervlakken niet hoger is dan tien maal het toepasselijke niveau volgens de definitie van "besmetting" in 2.2.7.1.2;
- c) Indien het vermoeden bestaat, dat bij SCO-I de afwrijfbare besmetting op niet bereikbare oppervlakken de waarden, aangegeven in 2.2.7.2.3.2 a) i), overschrijdt, moeten maatregelen worden getroffen om te verhinderen dat radioactieve stoffen in de wagen kunnen vrijkomen;
- d) Onverpakte splijtbare stoffen moeten voldoen aan de voorschriften van 2.2.7.2.3.5 e).

4.1.9.2.5 LSA-stoffen en SCO moeten, tenzij anders is bepaald in 4.1.9.2.4, worden verpakt volgens de tabel hieronder:

**Tabel 4.1.9.2.5:**

**Voorschriften voor industriële colli met LSA-stoffen en SCO**

RADIOACTIEVE INHOUD	TYPE INDUSTRIEEL COLLO	
	EXCLUSIEF GEBRUIK	NIET ONDER

		EXCLUSIEF GEBRUIK
LSA-I		
Vast <sup>a</sup>	Type IP-1	Type IP-1
Vloeibaar	Type IP-1	Type IP-2
LSA-II		
Vast	Type IP-2	Type IP-2
Vloeibaar en gasvormig	Type IP-2	Type IP-3
LSA-III	Type IP-2	Type IP-3
SCO-I <sup>a</sup>	Type IP-1	Type IP-1
SCO-II	Type IP-2	Type IP-2

<sup>a</sup> Onder de in 4.1.9.2.4 omschreven voorwaarden mogen LSA-I-stoffen en SCO-I onverpakt worden vervoerd.

#### 4.1.9.3 Colli die splijtbare stoffen bevatten

De inhoud van colli die splijtbare stoffen bevatten moet voldoen aan de voorschriften voor het verpakkingsontwerp zoals aangegeven hetzij rechtstreeks in het RID of in het certificaat van goedkeuring.

#### 4.1.10 Bijzondere voorschriften voor gezamenlijke verpakking

4.1.10.1 Indien gezamenlijke verpakking volgens de voorschriften van deze sectie wordt toegestaan, mogen gevaarlijke goederen met andere gevaarlijke goederen of andere goederen gezamenlijk in samengestelde verpakkingen overeenkomstig 6.1.4.21 worden verpakt, onder voorwaarde dat zij niet gevaarlijk met elkaar reageren en dat aan alle andere toepasselijke voorschriften van deze sectie wordt voldaan:

**Opmerking 1:** Zie ook 4.1.1.5 en 4.1.1.6.

**Opmerking 2:** Voor radioactieve stoffen, zie 4.1.9.

4.1.10.2 Indien houten of kartonnen dozen als buitenverpakkingen worden gebruikt, mag een collo dat verschillende gezamenlijk verpakte goederen bevat, met uitzondering van colli die uitsluitend goederen van klasse 1 of uitsluitend goederen van klasse 7 bevatten, niet meer wegen dan 100 kg.

4.1.10.3 Tenzij anders is voorgeschreven door een bijzondere bepaling die volgens 4.1.10.4 van toepassing is, mogen gevaarlijke stoffen van dezelfde klasse en dezelfde classificatiecode gezamenlijk worden verpakt.

4.1.10.4 Voor zover voor een bepaalde positie in kolom (9b) van tabel A van hoofdstuk 3.2 is aangegeven, zijn de volgende bijzondere voorschriften van toepassing op de gezamenlijke verpakking van de aan die positie toegewezen goederen met andere goederen in hetzelfde collo.

**MP 1** Mag alleen gezamenlijk worden verpakt met goederen van hetzelfde type binnen dezelfde compatibiliteitsgroep.

**MP 2** Mag niet gezamenlijk worden verpakt met andere goederen.

**MP 3** Gezamenlijke verpakking van UN-nummer 1873 met UN-nummer 1802 is toegestaan.

**MP 4** Mag niet gezamenlijk worden verpakt met goederen van andere klassen of met goederen die niet zijn onderworpen aan de voorschriften van het RID. Indien dit organisch peroxide

echter een harder is of een meercomponentensysteem voor stoffen van klasse 3, is gezamenlijke verpakking met deze stoffen van klasse 3 toegestaan.

- MP 5** De stoffen van UN-nummer 2814 en UN-nummer 2900 mogen gezamenlijk in een samengestelde verpakking overeenkomstig verpakkingsinstructie P620 worden verpakt. Zij mogen niet gezamenlijk worden verpakt met andere goederen; dit is niet van toepassing op UN 3373 biologische stof, categorie B, verpakt overeenkomstig verpakkingsinstructie P650 of op stoffen die als koelmiddelen zijn toegevoegd, bijv. ijs, droogijs of sterk gekoelde, vloeibare stikstof.
- MP 6** Mag niet gezamenlijk worden verpakt met andere goederen. Dit is niet van toepassing op stoffen die als koelmiddelen zijn toegevoegd, bijv. ijs, droogijs of sterk gekoelde, vloeibare stikstof.
- MP 7** Mag, in hoeveelheden van ten hoogste 5 liter per binnenverpakking, gezamenlijk worden verpakt in een samengestelde verpakking volgens 6.1.4.21:
- met goederen van dezelfde klasse, die onder een andere classificatiecode vallen, indien gezamenlijke verpakking ook voor deze goederen is toegestaan; of
  - met goederen die niet zijn onderworpen aan de voorschriften van het RID, onder voorwaarde dat zij niet gevaarlijk met elkaar reageren.
- MP 8** Mag, in hoeveelheden van ten hoogste 3 liter per binnenverpakking, gezamenlijk worden verpakt in een samengestelde verpakking volgens 6.1.4.21:
- met goederen van dezelfde klasse, die onder een andere classificatiecode vallen, indien gezamenlijke verpakking ook voor deze goederen is toegestaan; of
  - met goederen die niet zijn onderworpen aan de voorschriften van het RID, onder voorwaarde dat zij niet gevaarlijk met elkaar reageren.
- MP 9** Mag gezamenlijk worden verpakt in een buitenverpakking voor samengestelde verpakkingen volgens 6.1.4.21:
- met andere goederen van klasse 2;
  - met goederen van andere klassen, indien gezamenlijke verpakking ook voor goederen van deze klassen is toegestaan; of
  - met goederen die niet zijn onderworpen aan de voorschriften van het RID, onder voorwaarde dat zij niet gevaarlijk met elkaar reageren.
- MP 10** Mag, in hoeveelheden van ten hoogste 5 kg per binnenverpakking, gezamenlijk worden verpakt in een samengestelde verpakking volgens 6.1.4.21:
- met goederen van dezelfde klasse, die onder een andere classificatiecode vallen, of met goederen van andere klassen, indien gezamenlijke verpakking ook voor deze goederen is toegestaan; of
  - met goederen die niet zijn onderworpen aan de voorschriften van het RID, onder voorwaarde dat zij niet gevaarlijk met elkaar reageren.
- MP 11** Mag, in hoeveelheden van ten hoogste 5 kg per binnenverpakking, gezamenlijk worden verpakt in een samengestelde verpakking volgens 6.1.4.21:
- met goederen van dezelfde klasse, die onder een andere classificatiecode vallen, of met goederen van andere klassen (uitgezonderd stoffen van verpakkingsgroep I of II van klasse 5.1), indien gezamenlijke verpakking ook voor deze goederen is toegestaan; of
  - met goederen die niet zijn onderworpen aan de voorschriften van het RID,

onder voorwaarde dat zij niet gevaarlijk met elkaar reageren.

- MP 12** Mag, in hoeveelheden van ten hoogste 5 kg per binnenvpakking, gezamenlijk worden verpakt in een samengestelde verpakking volgens 6.1.4.21:
- met goederen van dezelfde klasse, die onder een andere classificatiecode vallen, of met goederen van andere klassen (uitgezonderd stoffen van verpakingsgroep I of II van klasse 5.1), indien gezamenlijke verpakking ook voor deze goederen is toegestaan; of
  - met goederen die niet zijn onderworpen aan de voorschriften van het RID,
- onder voorwaarde dat zij niet gevaarlijk met elkaar reageren.
- Verpakkingen mogen niet meer wegen dan 45 kg. Indien echter kartonnen dozen als buitenverpakkingen worden gebruikt, mag een collo niet meer wegen dan 27 kg.
- MP 13** Mag, in hoeveelheden van ten hoogste 3 kg per binnenvpakking en per collo, gezamenlijk worden verpakt in een samengestelde verpakking volgens 6.1.4.21:
- met goederen van dezelfde klasse, die onder een andere classificatiecode vallen, of met goederen van andere klassen, indien gezamenlijke verpakking ook voor deze goederen is toegestaan; of
  - met goederen die niet zijn onderworpen aan de voorschriften van het RID,
- onder voorwaarde dat zij niet gevaarlijk met elkaar reageren.
- MP 14** Mag, in hoeveelheden van ten hoogste 6 kg per binnenvpakking, gezamenlijk worden verpakt in een samengestelde verpakking volgens 6.1.4.21:
- met goederen van dezelfde klasse, die onder een andere classificatiecode vallen, of met goederen van andere klassen, indien gezamenlijke verpakking ook voor deze goederen is toegestaan; of
  - met goederen die niet zijn onderworpen aan de voorschriften van het RID,
- onder voorwaarde dat zij niet gevaarlijk met elkaar reageren.
- MP 15** Mag, in hoeveelheden van ten hoogste 3 liter per binnenvpakking, gezamenlijk worden verpakt in een samengestelde verpakking volgens 6.1.4.21:
- met goederen van dezelfde klasse, die onder een andere classificatiecode vallen, of met goederen van andere klassen, indien gezamenlijke verpakking ook voor deze goederen is toegestaan; of
  - met goederen die niet zijn onderworpen aan de voorschriften van het RID,
- onder voorwaarde dat zij niet gevaarlijk met elkaar reageren.
- MP 16** Mag, in hoeveelheden van ten hoogste 3 liter per binnenvpakking en per collo, gezamenlijk worden verpakt in een samengestelde verpakking volgens 6.1.4.21:
- met goederen van dezelfde klasse, die onder een andere classificatiecode vallen, of met goederen van andere klassen, indien gezamenlijke verpakking ook voor deze goederen is toegestaan; of
  - met goederen die niet zijn onderworpen aan de voorschriften van het RID,
- onder voorwaarde dat zij niet gevaarlijk met elkaar reageren.
- MP 17** Mag, in hoeveelheden van ten hoogste 0,5 liter per binnenvpakking en 1 liter per collo, gezamenlijk worden verpakt in een samengestelde verpakking volgens 6.1.4.21:
- met goederen van andere klassen, uitgezonderd klasse 7, indien gezamenlijke verpakking ook voor deze goederen is toegestaan; of
  - met goederen die niet zijn onderworpen aan de voorschriften van het RID,
- onder voorwaarde dat zij niet gevaarlijk met elkaar reageren.

- MP 18** Mag, in hoeveelheden van ten hoogste 0,5 kg per binnenverpakking en 1 kg per collo, gezamenlijk worden verpakt in een samengestelde verpakking volgens 6.1.4.21:
- met goederen van andere klassen, uitgezonderd klasse 7, indien gezamenlijke verpakking ook voor deze goederen is toegestaan; of
  - met goederen die niet zijn onderworpen aan de voorschriften van het RID, onder voorwaarde dat zij niet gevaarlijk met elkaar reageren.
- MP 19** Mag, in hoeveelheden van ten hoogste 5 liter per binnenverpakking, gezamenlijk worden verpakt in een samengestelde verpakking volgens 6.1.4.21:
- met goederen van dezelfde klasse, die onder een andere classificatiecode vallen, of met goederen van andere klassen, indien gezamenlijke verpakking ook voor deze goederen is toegestaan; of
  - met goederen die niet zijn onderworpen aan de voorschriften van het RID, onder voorwaarde dat zij niet gevaarlijk met elkaar reageren.
- MP 20** Mag gezamenlijk worden verpakt met stoffen die onder hetzelfde UN-nummer vallen.
- Mag niet gezamenlijk worden verpakt met goederen van klasse 1 met verschillende UN-nummers, tenzij dit is voorzien in bijzonder voorschrift MP24.
- Mag niet gezamenlijk worden verpakt met goederen van andere klassen of met goederen die niet zijn onderworpen aan de voorschriften van het RID.
- MP 21** Mag gezamenlijk worden verpakt met voorwerpen die onder hetzelfde UN-nummer vallen.
- Mag niet gezamenlijk worden verpakt met goederen van klasse 1 die onder verschillende UN-nummers vallen, uitgezonderd
- a) hun eigen inleimiddelen, onder voorwaarde dat
    - i) die inleimiddelen onder normale vervoersomstandigheden niet in werking kunnen treden; of
    - ii) dergelijke middelen zijn voorzien van ten minste twee doeltreffende veiligheidsvoorzieningen die verhinderen dat de ontplofbare stof in het voorwerp ontstoken wordt in het geval dat het ontstekingsmechanisme van het inleimiddel onopzettelijk in werking treedt; of
    - iii) indien dergelijke middelen niet zijn voorzien van twee doeltreffende veiligheidsvoorzieningen (d.w.z. inleimiddelen die zijn ingedeeld in de compatibiliteitsgroep B), naar de mening van de bevoegde autoriteit van het land van herkomst<sup>4</sup> een onopzettelijke inwerkingtreding van het ontstekingsmechanisme van het inleimiddel onder normale vervoersomstandigheden niet de ontploffing van het voorwerp tot gevolg zal hebben;
  - b) voorwerpen van de compatibiliteitsgroepen C, D en E.
- Mag niet gezamenlijk worden verpakt met goederen van andere klassen of met goederen die niet zijn onderworpen aan de voorschriften van het RID.
- Indien goederen volgens deze bijzondere bepaling gezamenlijk worden verpakt, moet rekening worden gehouden met een mogelijke wijziging van de classificatie van colli volgens 2.2.1.1.
- Voor de omschrijving van de goederen in het vervoersdocument, zie 5.4.1.2.1 b).
- MP 22** Mag gezamenlijk worden verpakt met voorwerpen die onder hetzelfde UN-nummer vallen.
- Mag niet gezamenlijk worden verpakt met goederen van klasse 1 met verschillende UN-

---

<sup>4</sup> Indien het land van herkomst geen RID-Verdragsstaat is, moet de toestemming worden bevestigd door de bevoegde autoriteit van de eerste RID-Verdragsstaat, die bij de zending betrokken is.

nummers, behalve

- a) met hun eigen inleimiddelen, onder voorwaarde dat de inleimiddelen niet in werking treden onder normale vervoersomstandigheden; of
- b) met voorwerpen van de compatibiliteitsgroepen C, D en E; of
- c) indien dit is voorzien in bijzonder voorschrift MP24.

Mag niet gezamenlijk worden verpakt met goederen van andere klassen of met goederen die niet zijn onderworpen aan de voorschriften van het RID.

Indien goederen volgens deze bijzondere bepaling gezamenlijk worden verpakt, moet rekening worden gehouden met een mogelijke wijziging van de classificatie van colli volgens 2.2.1.1.

Voor de omschrijving van de goederen in het vervoersdocument, zie 5.4.1.2.1 b).

**MP 23** Mag gezamenlijk worden verpakt met voorwerpen die onder hetzelfde UN-nummer vallen. Mag niet gezamenlijk worden verpakt met goederen van klasse 1 met verschillende UN-nummers, behalve

- a) met hun eigen inleimiddelen, onder voorwaarde dat de inleimiddelen niet in werking treden onder normale vervoersomstandigheden; of
- b) indien dit is voorzien in bijzonder voorschrift MP24.

Mag niet gezamenlijk worden verpakt met goederen van andere klassen of met goederen die niet zijn onderworpen aan de voorschriften van het RID.

Indien goederen volgens deze bijzondere bepaling gezamenlijk worden verpakt, moet rekening worden gehouden met een mogelijke wijziging van de classificatie van colli volgens 2.2.1.1.

Voor de omschrijving van de goederen in het vervoersdocument, zie 5.4.1.2.1 b)

**MP 24** Mag gezamenlijk worden verpakt met goederen met de in de tabel hieronder aangegeven UN-nummers, onder de volgende voorwaarden:

- indien in de tabel een letter A wordt aangegeven, mogen de goederen met deze UN-nummers zonder speciale massabeperking gezamenlijk in eenzelfde collo worden verpakt;
- indien in de tabel een letter B wordt aangegeven, mogen de goederen met deze UN-nummers tot een totale massa van 50 kg aan explosieve stof gezamenlijk in eenzelfde collo worden verpakt.

Indien goederen volgens deze bijzondere bepaling gezamenlijk worden verpakt, moet rekening worden gehouden met een mogelijke wijziging van de classificatie van colli volgens 2.2.1.1.

Voor de omschrijving van de goederen in het vervoersdocument, zie 5.4.1.2.1 b).

UN-nummer	0012	0014	0027	0028	0044	0054	0160	0161	0186	0191	0194	0195	0197	0238	0240	0312	0333	0334	0335	0336	0337	0373	0405	0428	0429	0430	0431	0432	0505	0506	0507
0012		A																													
0014	A																														
0027				B	B		B	B																							
0028			B		B		B	B																							
0044			B	B			B	B																							
0054									B	B	B	B	B	B	B	B							B	B	B	B	B	B	B	B	B
0160			B	B	B			B																							
0161			B	B	B		B																								
0186						B				B	B	B	B	B	B	B							B	B	B	B	B	B	B	B	B
0191						B			B		B	B	B	B	B	B							B	B	B	B	B	B	B	B	B
0194						B			B	B		B	B	B	B	B							B	B	B	B	B	B	B	B	B
0195						B			B	B	B		B	B	B	B							B	B	B	B	B	B	B	B	B
0197						B			B	B	B	B		B	B	B							B		B	B	B	B	B	B	B
0238						B			B	B	B	B	B		B	B							B	B	B	B	B	B	B	B	B
0240						B			B	B	B	B	B	B		B							B	B	B	B	B	B	B	B	B
0312						B			B	B	B	B	B	B	B								B	B	B	B	B	B	B	B	B
0333																			A	A	A	A									
0334																		A		A	A	A									
0335																		A	A		A	A									
0336																		A	A	A		A									
0337																		A	A	A	A										
0373						B			B	B	B	B	B	B	B	B								B	B	B	B	B	B	B	B
0405						B			B	B	B	B	B	B	B	B							B		B	B	B	B	B	B	B
0428						B			B	B	B	B	B	B	B	B							B	B		B	B	B	B	B	B
0429						B			B	B	B	B	B	B	B	B							B	B	B		B	B	B	B	B
0430						B			B	B	B	B	B	B	B	B							B	B	B	B		B	B	B	B
0431						B			B	B	B	B	B	B	B	B							B	B	B	B	B		B	B	B
0432						B			B	B	B	B	B	B	B	B							B	B	B	B	B	B		B	B
0505						B			B	B	B	B	B	B	B	B							B	B	B	B	B	B	B		B
0506						B			B	B	B	B	B	B	B	B							B	B	B	B	B	B	B		B
0507						B			B	B	B	B	B	B	B	B							B	B	B	B	B	B	B	B	





# Hoofdstuk 4.2

## GEBRUIK VAN TRANSPORTTANKS EN UN-GASCONTAINERS MET VERSCHIEDENE ELEMENTEN (MEGC'S)

**Opmerking 1:** Voor reservoirwagens, afneembare tanks en tankcontainers en wissellaadtanks, met metalen reservoirs, en batterijwagens en gascontainers met verscheidene elementen (MEGC's), zie hoofdstuk 4.3; voor tankcontainers van vezelgewapende kunststof, zie hoofdstuk 4.4; voor druk/vacuümtanks (voor afvalstoffen), zie hoofdstuk 4.5.

**Opmerking 2:** Transporttanks en UN-MEGC's, gemerkt volgens de voorschriften die van toepassing zijn van hoofdstuk 6.7, maar die goedgekeurd werden in een RID-Verdragsstaat is, mogen niettemin voor vervoer onder het RID gebruikt worden.

### 4.2.1 Algemene voorschriften voor het gebruik van transporttanks voor het vervoer van stoffen van klassen 1 en 3 t/m 9

4.2.1.1 Deze sectie geeft algemene voorschriften voor het gebruik van transporttanks bij het vervoer van stoffen van klassen 1, 3, 4.1, 4.2, 4.3, 5.1, 5.2, 6.1, 6.2, 7, 8 en 9. Behalve aan deze algemene voorschriften, moeten transporttanks ook voldoen aan de in 6.7.2 genoemde voorschriften betreffende het ontwerp, de constructie, inspectie en beproeving. Stoffen moeten worden vervoerd in transporttanks die voldoen aan de van toepassing zijnde transporttank-instructie, vermeld in kolom (10) van tabel A in hoofdstuk 3.2 en beschreven in 4.2.5.2.6 (T1 tot en met T23), en aan de voor iedere stof in kolom (11) in tabel A in hoofdstuk 3.2 toegewezen en in 4.2.5.3 beschreven bijzondere bepalingen voor transporttanks.

4.2.1.2 Tijdens vervoer moeten transporttanks voldoende worden beschermd tegen beschadiging van de tank en de bedrijfsuitrusting door stoten in zijdelingse richting en in lengterichting en kantelen. Indien de tank en de bedrijfsuitrusting zo zijn geconstrueerd dat zij bestand zijn tegen stoten of kantelen, behoeven de transporttanks niet op deze wijze beschermd te zijn. Voorbeelden van een dergelijke bescherming zijn vermeld in 6.7.2.17.5.

4.2.1.3 Bepaalde stoffen zijn chemisch instabiel. Zij worden alleen ten vervoer aangenomen wanneer de noodzakelijke maatregelen zijn genomen om de gevaarlijke ontleding, transformatie of polymerisatie ervan tijdens vervoer te verhinderen. Hiertoe moet men er in het bijzonder voor zorgen dat tanks gegarandeerd geen stoffen bevatten die deze reacties bevorderen.

4.2.1.4 De temperatuur van het buitenoppervlak van de tank, met uitzondering van openingen en de sluitingen ervan, of van de thermische isolatie mag tijdens vervoer niet hoger zijn dan 70 °C. Voor zover noodzakelijk, moet de tank thermisch geïsoleerd zijn.

4.2.1.5 Lege transporttanks die niet zijn gereinigd en niet gasvrij zijn, moeten aan dezelfde voorschriften voldoen als transporttanks die met de voorgaande stof zijn gevuld.

4.2.1.6 Stoffen mogen niet in dezelfde of direct aan elkaar grenzende compartimenten van tanks worden vervoerd wanneer zij op gevaarlijke wijze met elkaar kunnen reageren (zie definitie van "gevaarlijke reactie" in 1.2.1).

4.2.1.7 Het goedkeuringscertificaat van het ontwerp, het beproevingsrapport en het certificaat met de resultaten van het eerste onderzoek en de eerste beproeving van elke transporttank, afgegeven door de bevoegde autoriteit of een door haar aangewezen instantie, moet door de autoriteit of instantie en de eigenaar worden bewaard. Eigenaars moeten deze documentatie op verzoek van een bevoegde autoriteit kunnen tonen.

4.2.1.8 Tenzij de benaming(en) van de stof(fen) die wordt (worden) vervoerd, vermeld staat (staan) op de in 6.7.2.20.2 beschreven metalen plaat, moet een kopie van het in 6.7.2.18.1 genoemde certificaat op verzoek van een bevoegde autoriteit of een door haar aangewezen instantie beschikbaar kunnen worden gesteld en zonder mankeren door de afzender, geadresseerde of vertegenwoordiger, al naar gelang van toepassing, verschaft kunnen worden.

#### 4.2.1.9 **Vullingsgraad**

4.2.1.9.1 Voorafgaand aan het vullen, moet de vuller er voor zorgen dat de juiste transporttank wordt gebruikt en dat de transporttank niet wordt geladen met stoffen die bij contact met de materialen van de tank, pakkingen, bedrijfsuitrusting en eventuele beschermende bekleding, hiermee waarschijnlijk op gevaarlijke wijze reageren onder vorming van gevaarlijke producten of het materiaal aanzienlijk verzwakken. Het kan zijn dat de vuller de fabrikant van de stof alsmede de bevoegde autoriteit moet raadplegen voor advies omtrent de compatibiliteit van de stof met de materialen van de transporttank.

4.2.1.9.1.1 Transporttanks mogen niet verder dan vermeld in 4.2.1.9.2 tot en met 4.2.1.9.6 worden gevuld. De toepasbaarheid van 4.2.1.9.2, 4.2.1.9.3 of 4.2.1.9.5.1 op afzonderlijke stoffen wordt vermeld in de van toepassing zijnde transporttank-instructies of bijzondere bepalingen in 4.2.5.2.6 of 4.2.5.3 en kolom (10) of (11) in tabel A van hoofdstuk 3.2.

4.2.1.9.2 De maximale vullingsgraad (in %) voor algemeen gebruik wordt vastgesteld door middel van de formule:

$$\text{Vullingsgraad} = \frac{97}{1 + \alpha(t_r - t_f)}$$

4.2.1.9.3 De maximale vullingsgraad (in %) voor vloeistoffen van klasse 6.1 en klasse 8, van de verpakkingsgroepen I en II, en vloeistoffen met een absolute dampdruk van meer dan 175 kPa (1,75 bar) bij 65 °C, wordt vastgesteld door middel van de formule:

$$\text{Vullingsgraad} = \frac{95}{1 + \alpha(t_r - t_f)}$$

4.2.1.9.4 In deze formules is  $\alpha$  de gemiddelde kubieke uitzettingscoëfficiënt van de vloeistof tussen de gemiddelde temperatuur van de vloeistof tijdens het vullen ( $t_f$ ) en de maximale gemiddelde temperatuur van de lading tijdens vervoer ( $t_r$ ) (beide in °C).

Voor vloeistoffen die worden vervoerd onder omgevingscondities kan men  $\alpha$  berekenen door middel van de formule:

$$\alpha = \frac{d_{15} - d_{50}}{35 d_{50}}$$

waarin  $d_{15}$  en  $d_{50}$  de dichtheden van de vloeistof bij respectievelijk 15 °C en 50 °C zijn.

4.2.1.9.4.1 Voor de maximale gemiddelde temperatuur van de lading ( $t_r$ ) moet 50 °C worden genomen, behalve dat, voor trajecten met gematigde of extreme klimatologische condities, de betrokken bevoegde autoriteiten kunnen instemmen met een lagere temperatuur of een hogere temperatuur kunnen eisen, al naar gelang aan de orde is.

4.2.1.9.5 De voorschriften van 4.2.1.9.2 tot en met 4.2.1.9.4.1 zijn niet van toepassing op transporttanks die stoffen bevatten waarvan de temperatuur tijdens vervoer op een waarde van meer dan 50 °C wordt gehouden (bijv. door middel van een verwarmingsvoorziening). Voor transporttanks die zijn voorzien van een verwarmingsvoorziening moet een temperatuurregelaar worden gebruikt, om ervoor te zorgen dat de maximale vullingsgraad te allen tijde tijdens vervoer ten hoogste 95% is.

4.2.1.9.5.1 De maximale vullingsgraad (in %) voor vaste stoffen die bij temperaturen boven hun smeltpunt worden vervoerd en voor verwarmde vloeistoffen moet worden vastgesteld met de volgende formule:

$$\text{Vullingsgraad} = 95 \frac{d_r}{d_f}$$

waarin  $d_f$  en  $d_r$  de dichtheden van de vloeistof respectievelijk bij de gemiddelde temperatuur van de vloeistof tijdens het vullen en bij de maximale gemiddelde temperatuur van de lading tijdens vervoer zijn.

- 4.2.1.9.6 Transporttanks mogen niet ten vervoer worden aangeboden:
- met een vullingsgraad, voor vloeistoffen met een viscositeit van minder dan  $2680 \text{ mm}^2/\text{s}$  bij  $20 \text{ }^\circ\text{C}$  of bij de maximumtemperatuur van de stof tijdens vervoer in het geval van de verwarmde stof, van meer dan 20% maar minder dan 80%, tenzij de tanks van transporttanks door middel van scheidingswanden of slingerschotten in secties met een inhoud van ten hoogste 7500 liter zijn verdeeld;
  - met resten van eerder vervoerde goederen, gehecht aan de buitenkant van de tank of de bedrijfsuitrusting;
  - wanneer zij lekken of dermate beschadigd zijn dat de goede staat van de transporttank of zijn hef- of bevestigingsvoorzieningen kunnen zijn aangetast; en
  - tenzij de bedrijfsuitrusting is gecontroleerd en in goede bedrijfsklare staat is bevonden.
- 4.2.1.9.7 Lepelsleuven van transporttanks moeten zijn afgesloten wanneer de tank gevuld is. Deze bepaling is niet van toepassing op transporttanks die volgens 6.7.2.17.4 niet van middelen voor het afsluiten van de lepelsleuven behoeven te zijn voorzien.
- 4.2.1.10 ***Aanvullende voorschriften die van toepassing zijn op het vervoer van klasse 3 stoffen in transporttanks***
- 4.2.1.10.1 Alle transporttanks die bestemd zijn voor het vervoer van brandbare vloeistoffen, moeten gesloten zijn en voorzien zijn van drukontlastingsinrichtingen overeenkomstig 6.7.2.8 tot en met 6.7.2.15.
- 4.2.1.10.1.1 Voor transporttanks die alleen bestemd zijn voor gebruik op het land, mogen open ontluchtingsinrichtingen worden gebruikt, voor zover deze volgens hoofdstuk 4.3 zijn toegelaten.
- 4.2.1.11 ***Aanvullende voorschriften die van toepassing zijn op het vervoer van stoffen van klassen 4.1, 4.2 of 4.3 (met uitzondering van zelfontledende stoffen van klasse 4.1) in transporttanks***
- (Gereserveerd)
- Opmerking:*** Voor zelfontledende stoffen van klasse 4.1, zie 4.2.1.13.1.
- 4.2.1.12 ***Aanvullende voorschriften die van toepassing zijn op het vervoer van stoffen van klasse 5.1 in transporttanks***
- (Gereserveerd)
- 4.2.1.13 ***Aanvullende voorschriften die van toepassing zijn op het vervoer van stoffen van klasse 5.2 en zelfontledende stoffen van klasse 4.1 in transporttanks***
- 4.2.1.13.1 Elke stof moet beproefd zijn, en er moet een rapport ter goedkeuring bij de bevoegde autoriteit van het land van oorsprong zijn ingediend. Hiervan moet mededeling worden gedaan aan de bevoegde autoriteit van het land van bestemming. De mededeling moet relevante vervoersinformatie bevatten, alsmede het rapport met beproevingsresultaten.
- De uitgevoerde beproevingen moeten beproevingen omvatten die nodig zijn voor het:
- aantonen van compatibiliteit van alle materialen die normalerwijze tijdens vervoer met de stof in contact komen;
  - het verschaffen van gegevens voor het ontwerp van de normale drukontlastingsinrichtingen en de drukontlastingsinrichtingen voor noodgevallen, met inachtneming van de ontwerpkenmerken van de transporttank.
- Eventuele bijzondere eisen in verband met het veilige vervoer van de stof moeten duidelijk in het rapport zijn beschreven.
- 4.2.1.13.2 De volgende voorschriften zijn van toepassing op transporttanks die bestemd zijn voor het vervoer van organische peroxiden van type F of zelfontledende stoffen van type F met een temperatuur van zichzelf versnellende ontleding (SADT) van  $55 \text{ }^\circ\text{C}$  of meer. In geval van strijdigheid prevaleren deze

voorschriften boven die welke zijn vermeld in sectie 6.7.2. In aanmerking te nemen noodgevallen zijn zichzelf versnellende ontleding van de stof en aanwezigheid in een brandhaard, zoals beschreven in 4.2.1.13.8.

- 4.2.1.13.3 De extra voorschriften voor vervoer van organische peroxiden of zelfontledende stoffen met een SADT van minder dan 55 °C in transporttanks moeten door de bevoegde autoriteit van het land van oorsprong worden aangegeven. Hiervan moet mededeling worden gedaan aan de bevoegde autoriteit van het land van bestemming.
- 4.2.1.13.4 De transporttank moet worden ontworpen voor een beproevingsdruk van ten minste 0,4 MPa (4 bar).
- 4.2.1.13.5 Transporttanks moeten zijn voorzien van temperatuurindicatoren.
- 4.2.1.13.6 Transporttanks moeten zijn voorzien van normale drukontlastingsvoorzieningen en drukontlastingsinrichtingen voor noodgevallen. Ook kan gebruik worden gemaakt van vacuümkleppen. Drukontlastingsinrichtingen moeten werken bij drukken die worden vastgesteld overeenkomstig zowel de eigenschappen van het peroxide als de constructiekenmerken van de transporttank. Smeltveiligheden zijn in het reservoir niet toegestaan.
- 4.2.1.13.7 De drukontlastingsinrichtingen moeten bestaan uit veerbelaste kleppen die zijn aangebracht om een wezenlijke drukopbouw van de ontledingsproducten en dampen die bij een temperatuur van 50 °C vrijkomen, in de transporttank te verhinderen. De afblaascapaciteit en de druk waarbij de ontlastingskleppen open gaan, moeten gebaseerd zijn op de resultaten van de beproevingen die zijn aangegeven in 4.2.1.13.1. De druk waarbij de ontlastingskleppen opengaan mag echter in geen geval zodanig zijn dat er vloeistof via de klep(pen) zou ontsnappen indien de transporttank zou kantelen.
- 4.2.1.13.8 De drukontlastingsinrichtingen voor noodgevallen mogen van het veerbelaste type of van het type met breekplaat zijn, of een combinatie hiervan, en zijn bestemd voor het afblazen van alle ontledingsproducten en dampen die zich gedurende ten minste één uur aanwezigheid in een brandhaard ontwikkelen, zoals berekend met de volgende formule:

$$q = 70961 \times F \times A^{0,62}$$

waarin:

$q$  = warmte-absorptie [W]

$A$  = bevochtigd oppervlak [ $m^2$ ]

$F$  = isolatiefactor

$F = 1$  voor niet-geïsoleerde reservoirs, of

$$F = \frac{U(923 - T)}{47032} \text{ voor geïsoleerde reservoirs}$$

waarin:

$K$  = warmtegeleidend vermogen van de isolatielaag ( $W \cdot m^{-1} \cdot K^{-1}$ )

$L$  = dikte van de isolatielaag (m)

$U$  =  $K/L$  = warmtegeleidingscoëfficiënt van de isolatie ( $W \cdot m^{-2} \cdot K^{-1}$ )

$T$  = temperatuur van het peroxide bij ontlastingscondities (K)

De druk waarbij de drukontlasting(en) voor noodgevallen opengaan, moet hoger zijn dan de in 4.2.1.13.7 aangegeven druk en gebaseerd zijn op de resultaten van de beproevingen genoemd in 4.2.1.13.1. De drukontlastingsinrichtingen voor noodgevallen moeten zodanig zijn gedimensioneerd dat de maximale druk in de tank nooit de beproevingsdruk van de tank overschrijdt.

**Opmerking:** Een voorbeeld van een methode voor het bepalen van de omvang van drukontlastingsinrichtingen voor noodgevallen staat vermeld in bijlage 5 van het Handboek beproevingen en criteria.

- 4.2.1.13.9 Voor geïsoleerde transporttanks moeten de capaciteit en de instelling van de drukontlastingsinrichting(en) voor noodgevallen worden vastgesteld op basis van een aangenomen

isolatieverlies vanaf 1% van het oppervlak.

- 4.2.1.13.10 Vacuümkleppen en veerbelaste kleppen moeten worden voorzien van beschermende voorzieningen tegen vlaminslag. Met de vermindering van de ontlastingscapaciteit door de bescherming tegen vlaminslag moet rekening worden gehouden.
- 4.2.1.13.11 Bedrijfsuitrusting zoals kleppen en uitwendige pijpsystemen moet zodanig zijn aangebracht dat er na het vullen van de transporttank geen stof in achterblijft.
- 4.2.1.13.12 Transporttanks kunnen ofwel geïsoleerd zijn, ofwel beschermd door middel van een zonnescild. Indien de SADT van de stof in de transporttank 55 °C of minder is, of de transporttank is gemaakt van aluminium, moet de transporttank volledig geïsoleerd zijn. Het buitenoppervlak moet wit of helder metaalkleurig zijn afgewerkt.
- 4.2.1.13.13 De vullingsgraad mag niet hoger zijn dan 90% bij 15 °C.
- 4.2.1.13.14 De kenmerking zoals vereist in 6.7.2.20.2 moet het UN-nummer en de technische benaming omvatten, alsmede de toegelaten concentratie van de betrokken stof.
- 4.2.1.13.15 Organische peroxiden en zelfontledende stoffen die specifiek zijn opgenomen in transporttank-instructie T23 in 4.2.5.2.6 mogen in transporttanks worden vervoerd.
- 4.2.1.14 ***Aanvullende voorschriften die van toepassing zijn op het vervoer van stoffen van klasse 6.1 in transporttanks***  
  
(Gereserveerd)
- 4.2.1.15 ***Aanvullende voorschriften die van toepassing zijn op het vervoer van stoffen van klasse 6.2 in transporttanks***  
  
(Gereserveerd)
- 4.2.1.16 ***Aanvullende voorschriften die van toepassing zijn op het vervoer van stoffen van klasse 7 in transporttanks***
- 4.2.1.16.1 Transporttanks die worden gebruikt voor het vervoer van radioactieve stoffen mogen niet worden gebruikt voor het vervoer van andere goederen.
- 4.2.1.16.2 De vullingsgraad voor transporttanks mag niet hoger zijn dan 90% of, in plaats daarvan, een andere waarde die is goedgekeurd door de bevoegde autoriteit.
- 4.2.1.17 ***Aanvullende voorschriften die van toepassing zijn op het vervoer van stoffen van klasse 8 in transporttanks***
- 4.2.1.17.1 Drukontlastingsinrichtingen van transporttanks die worden gebruikt voor het vervoer van stoffen van klasse 8 moeten met tussenpozen van ten hoogste één jaar worden geïnspecteerd.
- 4.2.1.18 ***Aanvullende voorschriften die van toepassing zijn op het vervoer van stoffen van klasse 9 in transporttanks***  
  
(Gereserveerd)
- 4.2.1.19 ***Aanvullende voorschriften die van toepassing zijn op het vervoer van vaste stoffen die worden vervoerd bij temperaturen boven hun smeltpunt***
- 4.2.1.19.1 Vaste stoffen die worden vervoerd of ten vervoer worden aangeboden bij temperaturen boven hun smeltpunt en waaraan in kolom (10) van tabel A van hoofdstuk 3.2 geen transporttank-instructie is toegewezen, of waarbij de toegewezen transporttank-instructie niet van toepassing is op vervoer bij temperaturen boven hun smeltpunt, mogen in transporttanks worden vervoerd, onder voorwaarde dat de vaste stoffen zijn ingedeeld in de klassen 4.1, 4.2, 4.3, 5.1, 6.1, 8 of 9 en geen bijkomend gevaar bezitten, uitgezonderd dat van klasse 6.1 of klasse 8, en in verpakkingsgroep II of III zijn ingedeeld.

4.2.1.19.2 Tenzij anders aangegeven in tabel A van hoofdstuk 3.2, moeten transporttanks, gebruikt voor het vervoer van deze vaste stoffen bij temperaturen boven hun smeltpunt, voldoen aan de voorschriften van de transporttank-instructie T4 voor wat betreft vaste stoffen van verpakingsgroep III of T7 voor wat betreft vaste stoffen van verpakingsgroep II. Een transporttank die een gelijkwaardige of grotere mate van veiligheid oplevert, mag worden gekozen overeenkomstig 4.2.5.2.5. De maximale vullingsgraad (in %) moet worden vastgesteld in overeenstemming met 4.2.1.9.5 (TP3).

#### **4.2.2 Algemene voorschriften voor het gebruik van transporttanks voor het vervoer van niet sterk gekoelde, vloeibaar gemaakte gassen en chemische stoffen onder druk**

4.2.2.1 Deze sectie verschaft algemene voorschriften die van toepassing zijn op het gebruik van transporttanks voor het vervoer van niet sterk gekoelde, vloeibaar gemaakte gassen en chemische stoffen onder druk.

4.2.2.2 Transporttanks moeten voldoen aan de voorschriften betreffende ontwerp, constructie, inspectie en beproeving die zijn aangegeven in 6.7.3. Niet sterk gekoelde, vloeibaar gemaakte gassen en chemische stoffen onder druk moeten worden vervoerd in transporttanks volgens transporttank-instructie T50, zoals beschreven in 4.2.5.2.6 en eventuele bijzondere bepalingen voor transporttanks toegekend aan specifieke niet sterk gekoelde, vloeibaar gemaakte gassen in kolom (11) van tabel A van hoofdstuk 3.2 en beschreven in 4.2.5.3.

4.2.2.3 Tijdens vervoer moeten transporttanks voldoende worden beschermd tegen beschadiging van het reservoir en de bedrijfsuitrusting door stoten in zijdelingse richting en in lengterichting en door kantelen. Indien het reservoir en de bedrijfsuitrusting zo zijn geconstrueerd dat zij bestand zijn tegen stoten of kantelen, behoeft de transporttank niet op deze wijze beschermd te zijn. Voorbeelden van een dergelijke bescherming zijn vermeld in 6.7.3.13.5.

4.2.2.4 Bepaalde niet sterk gekoelde, vloeibaar gemaakte gassen zijn chemisch instabiel. Zij worden alleen ten vervoer toegelaten wanneer de noodzakelijke maatregelen zijn genomen om de gevaarlijke ontleding, transformatie of polymerisatie ervan tijdens vervoer te verhinderen. Hiertoe moet er in het bijzonder voor worden gezorgd dat transporttanks geen niet sterk gekoelde, vloeibaar gemaakte gassen bevatten die deze reacties kunnen bevorderen.

4.2.2.5 Tenzij de benaming van de te vervoeren gevaarlijke stoffen op de in 6.7.3.16.2 beschreven metalen plaat is aangegeven, moet een kopie van het in 6.7.3.14.1 genoemde certificaat op verzoek van een bevoegde autoriteit beschikbaar worden gesteld en onverwijld worden verschaft door de afzender, de geadresseerde of een vertegenwoordiger, al naar gelang aan de orde is.

4.2.2.6 Lege transporttanks die niet zijn gereinigd en niet gasvrij zijn, moeten aan dezelfde voorschriften voldoen als transporttanks die zijn gevuld met het voorgaande, niet sterk gekoelde, vloeibaar gemaakte gas.

#### **4.2.2.7 Het vullen**

4.2.2.7.1 Voorafgaande aan het vullen moet de transporttank worden geïnspecteerd om te waarborgen dat hij voor het niet sterk gekoelde, vloeibaar gemaakte gas of de voortdrijvende stof van de chemische stof onder druk is toegelaten en dat de transporttank niet wordt gevuld met niet sterk gekoelde, vloeibaar gemaakte gassen of met chemische stoffen onder druk die in contact met de materialen van de tank, de pakkingen, de bedrijfsuitrusting en de eventuele beschermende bekledingen gevaarlijk kunnen reageren onder vorming van gevaarlijke producten of onder aanzienlijke verzwakking van het materiaal. Tijdens het vullen moet de temperatuur van het niet sterk gekoelde, vloeibaar gemaakte gas of de voortdrijvende stof van chemische stoffen onder druk binnen de grenswaarden van het ontwerp temperatuurbereik liggen.

4.2.2.7.2 De maximale massa van niet sterk gekoeld, vloeibaar gemaakt gas per liter inhoud van het reservoir (kg/l) mag niet meer zijn dan de dichtheid van het niet sterk gekoelde, vloeibaar gemaakte gas bij 50 °C vermenigvuldigd met 0,95. Verder mag het reservoir bij 60 °C niet vol met vloeistof zijn.

4.2.2.7.3 Transporttanks mogen niet boven hun grootste toelaatbare bruto massa en de voor elk te vervoeren gas genoemde grootste toelaatbare massa van de lading worden gevuld.

4.2.2.8 Transporttanks mogen niet ten vervoer worden aangeboden:

- a) met zoveel vrije ruimte boven de stof dat schommelen van de stof in de transporttank waarschijnlijk een ontoelaatbare hydraulische kracht veroorzaakt ;
- b) wanneer zij lekken;
- c) wanneer zij in zulk een mate beschadigd zijn dat de goede staat van de transporttank of zijn hef- of bevestigingsvoorzieningen kunnen zijn aangetast; en
- d) tenzij de bedrijfsuitrusting is gecontroleerd en in goede bedrijfsklare staat is bevonden.

4.2.2.9 Lepelsleuven van transporttanks moeten zijn afgesloten wanneer de tank gevuld is. Deze bepaling is niet van toepassing op transporttanks die volgens 6.7.3.13.4 niet van middelen voor het afsluiten van de lepelsleuven behoeven te zijn voorzien.

#### **4.2.3 Algemene voorschriften voor het gebruik van transporttanks voor het vervoer van sterk gekoelde, vloeibaar gemaakte gassen**

4.2.3.1 Deze sectie verschaft algemene voorschriften die van toepassing zijn op het gebruik van transporttanks voor het vervoer van sterk gekoelde, vloeibaar gemaakte gassen.

4.2.3.2 Transporttanks moeten voldoen aan de voorschriften betreffende ontwerp, constructie, inspectie en beproeving die zijn aangegeven in 6.7.4. Sterk gekoelde, vloeibaar gemaakte gassen moeten worden vervoerd in transporttanks volgens transporttank-instructie T75, zoals beschreven in 4.2.5.2.6 en de bijzondere bepalingen voor transporttanks toegekend aan specifieke sterk gekoelde, vloeibare gassen in kolom (11) van tabel A van hoofdstuk 3.2 en beschreven in 4.2.5.3.

4.2.3.3 Tijdens vervoer moeten transporttanks voldoende worden beschermd tegen beschadiging van het reservoir en de bedrijfsuitrusting door stoten in zijdelingse richting en in lengterichting en door kantelen. Indien het reservoir en de bedrijfsuitrusting zo zijn geconstrueerd dat zij bestand zijn tegen stoten of kantelen, behoeven de transporttanks niet op deze wijze beschermd te zijn. Voorbeelden van een dergelijke bescherming worden gegeven in 6.7.4.12.5.

4.2.3.4 Tenzij de benaming van de te vervoeren gevaarlijke stof(fen) op de in 6.7.4.15.2 beschreven metalen plaat is aangegeven, moet een kopie van het in 6.7.4.13.1 genoemde certificaat op verzoek van een bevoegde autoriteit beschikbaar worden gesteld en onverwijld worden verschaft door de afzender, de geadresseerde of een vertegenwoordiger, al naar gelang aan de orde is.

4.2.3.5 Lege transporttanks die niet zijn gereinigd en niet gasvrij zijn, moeten aan dezelfde voorschriften voldoen als transporttanks die met de voorgaande stof zijn gevuld.

##### **4.2.3.6 *Het vullen***

4.2.3.6.1 Voorafgaande aan het vullen moet de transporttank worden geïnspecteerd om te waarborgen dat hij voor het sterk gekoelde, vloeibaar gemaakte gas is toegelaten en dat de transporttank niet wordt gevuld met sterk gekoelde, vloeibaar gemaakte gassen die in contact met de materialen van het reservoir, de pakkingen, de bedrijfsuitrusting en de eventuele beschermende bekledingen gevaarlijk kunnen reageren onder vorming van gevaarlijke producten of onder aanzienlijke verzwakking van het materiaal. Tijdens het vullen moet de temperatuur van het sterk gekoelde, vloeibaar gemaakte gas binnen de grenswaarden van het ontwerptemperatuurbereik liggen.

4.2.3.6.2 Bij het bepalen van de initiële vullingsgraad moet rekening worden gehouden met de noodzakelijke verblijftijd voor het bedoelde traject, met inbegrip van eventueel optredende vertragingen. De initiële vullingsgraad van de tank, behalve zoals voorzien in 4.2.3.6.3 en 4.2.3.6.4, moet zodanig zijn dat indien de inhoud, behalve helium, op een temperatuur gebracht zou worden waarbij de dampdruk gelijk is aan de hoogst toelaatbare bedrijfsdruk (MAWP), het door vloeistof ingenomen volume niet meer zou zijn dan 98%.

4.2.3.6.3 Tanks bestemd voor het vervoer van helium mogen worden gevuld tot, maar niet boven de inlaatopening van de drukontlastingsinrichting.

4.2.3.6.4 Er kan een hogere initiële vullingsgraad worden toegestaan, mits goedgekeurd door de bevoegde autoriteit, wanneer de voorziene vervoersduur aanzienlijk korter is dan de verblijftijd.

##### **4.2.3.7 *Werkelijke verblijftijd***



- 4.2.3.7.1 De werkelijke verblijftijd moet voor elk traject worden berekend volgens een procedure die door de bevoegde autoriteit wordt erkend, rekening houdende met:
- a) de referentie-verblijftijd voor het te vervoeren sterk gekoelde, vloeibaar gemaakte gas (zie 6.7.4.2.8.1) (zoals aangegeven op de plaat die wordt genoemd in 6.7.4.15.1);
  - b) de werkelijke vuldichtheid;
  - c) de werkelijke vuldruk;
  - d) de laagste ingestelde druk van de drukkbeugnende voorziening(en).
- 4.2.3.7.2 De werkelijke verblijftijd moet op de transporttank zelf worden vermeld of op een metalen plaat die stevig op de transporttank is aangebracht, overeenkomstig 6.7.4.15.2.
- 4.2.3.8 Transporttanks mogen niet ten vervoer worden aangeboden:
- a) met zoveel vrije ruimte boven de stof dat schommelen van de stof in de transporttank waarschijnlijk een ontoelaatbare hydraulische kracht veroorzaakt ;
  - b) indien zij lekken;
  - c) indien zij in zulk een mate beschadigd zijn dat de goede staat van de transporttank of zijn hef- of bevestigingsvoorzieningen kunnen zijn aangetast; en
  - d) tenzij de bedrijfsuitrusting is gecontroleerd en in goede bedrijfsklare staat is bevonden.
  - e) tenzij de werkelijke verblijftijd voor het te vervoeren sterk gekoelde, vloeibaar gemaakt gas is vastgesteld volgens 4.2.3.7 en de transporttank wordt gemerkt volgens 6.7.4.15.2; en
  - f) tenzij de duur van het vervoer, rekening houdende met eventuele vertragingen die zouden kunnen optreden, niet meer bedraagt dan de werkelijke verblijftijd.
- 4.2.3.9 Lepelsleuven van transporttanks moeten zijn afgesloten wanneer de tank gevuld is. Deze bepaling is niet van toepassing op transporttanks die volgens 6.7.4.12.4, al naar gelang de situatie, niet van middelen voor het afsluiten van de lepelsleuven behoeven te zijn voorzien.
- 4.2.4 Algemene voorschriften voor het gebruik van UN-gascontainers met verscheidene elementen (MEGC's)**
- 4.2.4.1 Deze sectie verschaft algemene voorschriften die van toepassing zijn op het gebruik van de in 6.7.5 vermelde gascontainers met verscheidene elementen (MEGC's) voor het vervoer van niet sterk gekoelde gasen.
- 4.2.4.2 MEGC's moeten voldoen aan de ontwerp-, constructie-, onderzoeks- en beproevingsvoorschriften, die gedetailleerd beschreven zijn in 6.7.5. De elementen van MEGC's moeten periodiek worden geïnspecteerd overeenkomstig de in verpakkingsinstructie P200 van 4.1.4.1 en in 6.2.1.6 vermelde voorschriften.
- 4.2.4.3 Tijdens het vervoer moeten MEGC's worden beschermd tegen beschadiging van de elementen en de bedrijfsuitrusting door stoten in zijdelingse richting en in lengterichting en door kantelen. Indien de elementen en de bedrijfsuitrusting zo zijn geconstrueerd dat zij bestand zijn tegen stoten of kantelen, behoeven zij niet op deze wijze beschermd te zijn. Voorbeelden van een dergelijke bescherming zijn vermeld in 6.7.5.10.4.
- 4.2.4.4 De voorschriften voor periodieke beproeving en inspectie van MEGC's worden gespecificeerd in 6.7.5.12. MEGC's of hun elementen mogen niet worden geladen of gevuld nadat de termijn voor de periodieke inspectie vervallen is, maar mogen na het verstrijken van de termijn wel vervoerd worden.
- 4.2.4.5 ***Het vullen***
- 4.2.4.5.1 Voorafgaand aan het vullen moet de MEGC worden geïnspecteerd om te waarborgen dat deze voor het te vervoeren gas is toegelaten en dat aan de van toepassing zijnde voorschriften van het RID is voldaan.

- 4.2.4.5.2 Elementen van MEGC's moeten gevuld worden in overeenstemming met de bedrijfsdrukken, vullingsgraden en vulvoorschriften, gespecificeerd in verpakkingsinstructie P200 van 4.1.4.1 voor het specifieke gas waarmee elk element gevuld wordt. In geen geval mag een MEGC of groep van elementen als een eenheid worden gevuld boven de laagste bedrijfsdruk van een bepaald element.
- 4.2.4.5.3 MEGC's mogen niet worden gevuld boven hun grootste toelaatbare bruto massa.
- 4.2.4.5.4 Scheidingsventielen moeten na het vullen gesloten worden en tijdens vervoer gesloten blijven. Giftige gassen (gassen van de groepen T, TF, TC, TO, TFC en TOC) mogen alleen in MEGC's vervoerd worden wanneer elk element van een scheidingsventiel voorzien is.
- 4.2.4.5.5 De vulopening(en) moet(en) worden afgesloten door middel van een dop(pen) of stop(pen). De gasdichtheid van de sluitingen en uitrusting moet na het vullen door de vuller gecontroleerd worden.
- 4.2.4.5.6 MEGC's mogen niet ter vulling aangeboden worden:
- indien zij dermate beschadigd zijn dat de goede staat van de drukhouders of hun constructieve uitrusting of bedrijfsuitrusting aangetast kan zijn;
  - tenzij de drukhouders en hun constructieve uitrusting en bedrijfsuitrusting onderzocht en geheel bedrijfsklaar bevonden zijn; en
  - tenzij de vereiste merktekens voor de certificering, periodieke beproeving en vulling leesbaar zijn.
- 4.2.4.6 Gevulde MEGC's mogen niet ten vervoer aangeboden worden:
- indien zij lekken;
  - indien zij dermate beschadigd zijn dat de goede staat van de drukhouders of hun constructieve uitrusting of bedrijfsuitrusting aangetast kan zijn;
  - tenzij de drukhouders en hun constructieve uitrusting en bedrijfsuitrusting onderzocht en geheel bedrijfsklaar bevonden zijn; en
  - tenzij de vereiste merktekens voor de certificering, periodieke beproeving en vulling leesbaar zijn.
- 4.2.4.7 Lege MEGC's die niet zijn gereinigd moeten voldoen aan dezelfde voorschriften als MEGC's, gevuld met de voorafgaande stof.

## **4.2.5 Instructies en bijzondere bepalingen voor transporttanks**

### **4.2.5.1 Algemeen**

- 4.2.5.1.1 Deze sectie omvat de instructies en bijzondere bepalingen voor transporttanks, die van toepassing zijn op gevaarlijke stoffen waarvan het vervoer in transporttanks is toegestaan. Elke transporttank-instructie wordt aangegeven met een alfanumerieke aanduiding (bijv. T1). Kolom (10) van tabel A van hoofdstuk 3.2 geeft de transporttank-instructie aan die gebruikt moet worden voor elke stof waarvan het vervoer in een transporttank is toegestaan. Als er in kolom (10) voor een specifieke gevaarlijke stof geen transporttank-instructie is aangegeven, dan is het vervoer van de stof in transporttanks niet toegestaan, tenzij goedkeuring is verleend door een bevoegde autoriteit, zoals vermeld in 6.7.1.3. Bijzondere bepalingen voor transporttanks worden toegekend aan specifieke gevaarlijke stoffen in kolom (11) van tabel A van hoofdstuk 3.2. Elke bijzondere bepaling voor transporttanks wordt aangegeven met een alfanumerieke aanduiding (bijv. TP1). Een lijst van de bijzondere bepalingen voor transporttanks staat vermeld in 4.2.5.4.3.

**Opmerking:** De gassen die in MEGC's ten vervoer zijn toegelaten, zijn aangeduid met de letter "(M)" in kolom (10) van tabel A van hoofdstuk 3.2.

### **4.2.5.2 Transporttank-instructies**

- 4.2.5.2.1 Transporttank-instructies zijn van toepassing op gevaarlijke stoffen van de klassen 1 t/m 9. Transporttank-instructies verschaffen specifieke informatie betreffende de voor specifieke stoffen geldende voorschriften voor transporttanks. Aan deze voorschriften moet worden voldaan naast de algemene voorschriften in dit hoofdstuk en hoofdstuk 6.7.

4.2.5.2.2 Voor stoffen van de klassen 1 en 3 t/m 9, vermelden de transporttank-instructies de minimale beproevingsdruk die van toepassing is, de minimale tankdikte (voor referentiestaal), voorschriften voor openingen aan de onderzijde en drukontlastingsinrichtingen. T23 geeft een lijst van zelfontledende stoffen van klasse 4.1 en organische peroxiden van klasse 5.2, waarvan het vervoer in transporttanks is toegestaan.

4.2.5.2.3 Niet sterk gekoelde, vloeibaar gemaakte gassen zijn ingedeeld in transport-tankinstructie T50. T50 geeft de hoogste toelaatbare bedrijfsdrukken, en de voorschriften voor de openingen beneden de vloeistofspiegel, de drukontlasting en de maximale vuldichtheid voor niet sterk gekoelde, vloeibaar gemaakte gassen waarvan het vervoer in transporttanks is toegestaan.

4.2.5.2.4 Sterk gekoelde, vloeibaar gemaakte gassen zijn ingedeeld in transporttank-instructie T75.

4.2.5.2.5 *Bepaling van de juiste transporttank-instructies*

Wanneer er in kolom (10) voor een specifieke gevaarlijke stoffenpositie een specifieke transporttank-instructie wordt genoemd, mag ook gebruik gemaakt worden van andere transporttanks die hogere minimale beproevingsdrukken, grotere wanddikten, stringentere voorschriften voor openingen aan de onderzijde en drukontlastingsinrichtingen voorschrijven.

De volgende richtlijnen zijn bedoeld voor het vaststellen van de geschikte transporttanks die gebruikt mogen worden voor het vervoer van bepaalde stoffen:

Vermelde transporttank-instructie	EVENEENS TOEGESTANE TRANSPORTTANK-INSTRUCTIES
<b>T1</b>	T2, T3, T4, T5, T6, T7, T8, T9, T10, T11, T12, T13, T14, T15, T16, T17, T18, T19, T20, T21, T22
<b>T2</b>	T4, T5, T7, T8, T9, T10, T11, T12, T13, T14, T15, T16, T17, T18, T19, T20, T21, T22
<b>T3</b>	T4, T5, T6, T7, T8, T9, T10, T11, T12, T13, T14, T15, T16, T17, T18, T19, T20, T21, T22
<b>T4</b>	T5, T7, T8, T9, T10, T11, T12, T13, T14, T15, T16, T17, T18, T19, T20, T21, T22
<b>T5</b>	T10, T14, T19, T20, T22
<b>T6</b>	T7, T8, T9, T10, T11, T12, T13, T14, T15, T16, T17, T18, T19, T20, T21, T22
<b>T7</b>	T8, T9, T10, T11, T12, T13, T14, T15, T16, T17, T18, T19, T20, T21, T22
<b>T8</b>	T9, T10, T13, T14, T19, T20, T21, T22
<b>T9</b>	T10, T13, T14, T19, T20, T21, T22
<b>T10</b>	T14, T19, T20, T22
<b>T11</b>	T12, T13, T14, T15, T16, T17, T18, T19, T20, T21, T22
<b>T12</b>	T14, T16, T18, T19, T20, T22
<b>T13</b>	T14, T19, T20, T21, T22
<b>T14</b>	T19, T20, T22
<b>T15</b>	T16, T17, T18, T19, T20, T21, T22
<b>T16</b>	T18, T19, T20, T22
<b>T17</b>	T18, T19, T20, T21, T22

<b>T18</b>	T19, T20, T22
<b>T19</b>	T20, T22
<b>T20</b>	T22
<b>T21</b>	T22
<b>T22</b>	Geen
<b>T23</b>	Geen



<b>T18</b>	10	6mm	Zie 6.7.2.8.3	Zie 6.7.2.6.3
<b>T19</b>	10	6 mm	Zie 6.7.2.8.3	Niet toegestaan
<b>T20</b>	10	8 mm	Zie 6.7.2.8.3	Niet toegestaan
<b>T21</b>	10	10 mm	Normaal	Niet toegestaan
<b>T22</b>	10	10 mm	Zie 6.7.2.8.3	Niet toegestaan

- <sup>a</sup> Indien het woord "Normaal" is aangegeven, zijn alle voorschriften van 6.7.2.8 van toepassing, uitgezonderd 6.7.2.8.3.
- <sup>b</sup> Indien in deze kolom is aangegeven "Niet toegestaan", dan zijn openingen aan de onderzijde niet toegestaan indien de te vervoeren stof een vloeistof is (zie 6.7.2.6.1). Indien de te vervoeren stof een vaste stof is bij alle temperaturen die onder normale vervoersomstandigheden optreden, dan zijn openingen aan de onderzijde overeenkomstig de voorschriften van 6.7.2.6.2 toegestaan.

T23		TRANSPORTTANK-INSTRUCTIE					T23
Deze transporttank-instructie is van toepassing op zelfontledende stoffen van klasse 4.1 en organische peroxiden van klasse 5.2. Aan de algemene voorschriften van sectie 4.2.1 en de voorschriften van sectie 6.7.2 moet worden voldaan. Ook moet worden voldaan aan de voorschriften die specifiek zijn voor zelfontledende stoffen van klasse 4.1 en organische peroxiden van klasse 5.2 in 4.2.1.13.							
UN nr.	Stof	Minimale beproevingsdruk (bar)	Minimale tankdikte (in mm referentiestaal)	Bodemopeningen	Druktestingsinrichtingen	Vullingsgraad	
3109	<p>ORGANISCH PEROXIDE, TYPE F, VLOEIBAAR</p> <p>tert-Butylhydroperoxide<sup>a</sup>, ten hoogste 72% met water</p> <p>Cumylhydroperoxide, ten hoogste 90% in verdunningsmiddel type A</p> <p>Di-tert-butylperoxide, ten hoogste 32% in verdunningsmiddel type A</p> <p>Isopropylcumylhydroperoxide, ten hoogste 72% in verdunningsmiddel type A</p> <p>p-Menthylhydroperoxide, ten hoogste 72% in verdunningsmiddel type A</p> <p>Pinanylhydroperoxide, ten hoogste 50% in verdunningsmiddel type A</p>	4	Zie 6.7.2.4.2	Zie 6.7.2.6.3	Zie 6.7.2.8.2 4.2.1.13.6 4.2.1.13.7 4.2.1.13.8	Zie 4.2.1.13.13	
3110	<p>ORGANISCH PEROXIDE, TYPE F, VASTE STOF</p> <p>Dicumylperoxide<sup>b</sup></p>	4	Zie 6.7.2.4.2	Zie 6.7.2.6.3	Zie 6.7.2.8.2 4.2.1.13.6 4.2.1.13.7 4.2.1.13.8	Zie 4.2.1.13.13	

<sup>a</sup> Onder voorwaarde dat maatregelen zijn genomen om het veiligheidsequivalent van 65% tert-butylhydroperoxide en 35% water te verkrijgen.

<sup>b</sup> Maximale hoeveelheid per transporttank: 2000 kg.

T23

## TRANSPORTTANK-INSTRUCTIE (vervolg)

T23

Deze transporttank-instructie is van toepassing op zelfontledende stoffen van klasse 4.1 en organische peroxiden van klasse 5.2. Aan de algemene voorschriften van sectie 4.2.1 en de voorschriften van sectie 6.7.2 moet worden voldaan. Ook moet worden voldaan aan de voorschriften die specifiek zijn voor zelfontledende stoffen van klasse 4.1 en organische peroxiden van klasse 5.2 in 4.2.1.13.

UN-nr.	Stof	Minimale beproevingsdruk (bar)	Minimale tankdikte (in mm referen-tiestaal)	Bodemopeningen	Drukontlastingsinrichtingen	Vullingsgraad
3229	ZELFONTLEDENDE VLOEISTOF, TYPE F	4	Zie 6.7.2.4.2	Zie 6.7.2.6.3	Zie 6.7.2.8.2 4.2.1.13.6 4.2.1.13.7 4.2.1.13.8	Zie 4.2.1.13.13
3230	ZELFONTLEDENDE VASTE STOF, TYPE F	4	Zie 6.7.2.4.2	Zie 6.7.2.6.3	Zie 6.7.2.8.2 4.2.1.13.6 4.2.1.13.7 4.2.1.13.8	Zie 4.2.1.13.13



<b>T50</b> <span style="margin-left: 200px;"><b>TRANSPORTTANK-INSTRUCTIE</b></span> <span style="float: right;"><b>T50</b></span>					
<b>Deze transporttank-instructie is van toepassing op niet sterk gekoelde, vloeibaar gemaakte gassen en chemische stoffen onder druk (UN-nummers 3500, 3501, 3502, 3503, 3504 en 3505). Aan de algemene voorschriften van sectie 4.2.2 en de voorschriften van sectie 6.7.3 moet worden voldaan.</b>					
UN Nr.	Niet sterk gekoelde, vloeibaar gemaakte gassen	Max. toege- stane bedrijfsdruk (bar)  Klein;  Zonder zonnescild of isolatie;  Zonnescild; Geïsoleerd <sup>a</sup>	Openingen beneden de vloeistof- spiegel	Druk ontlastings- inrichtingen <sup>b</sup> (zie 6.7.3.7)	Maximale vullings- graad
1005	Ammoniak, watervrij	29,0  25,7  22,0  19,7	Toegestaan	Zie 6.7.3.7.3	0,53
1009	Broomtrifluormethaan (Koelgas R 13B1)	38,0  34,0  30,0  27,5	Toegestaan	Normaal	1,13
1010	Mengsel van butadienen en koolwaterstof, gestabiliseerd	Zie definitie van MAWP in 6.7.3.1	Toegestaan	Normaal	Zie 4.2.2.7
1010	Butadienen, gestabiliseerd	7,5  7,0  7,0  7,0	Toegestaan	Normaal	0,55
1011	Butaan	7,0  7,0  7,0  7,0	Toegestaan	Normaal	0,51
1012	Buteen	8,0  7,0  7,0  7,0	Toegestaan	Normaal	0,53

1017	Chloor	19,0 17,0 15,0 13,5	Niet toegestaan	Zie 6.7.3.7.3	1,25
------	--------	------------------------------	--------------------	---------------	------

T50 TRANSPORTTANK-INSTRUCTIE (vervolg) T50					
Deze transporttank-instructie is van toepassing op niet sterk gekoelde, vloeibaar gemaakte gassen. Aan de algemene voorschriften van sectie 4.2.2 en de voorschriften van sectie 6.7.3 moet worden voldaan.					
UN Nr.	Niet sterk gekoelde, vloeibaar gemaakte gassen	Max. toegestane bedrijfsdruk (bar)  Klein;  Zonder zonneshild of isolatie;  Zonneshild; Geïsoleerd <sup>a</sup>	Openingen beneden de vloeistofspiegel	Druk-ontlastings-Inrichtingen <sup>b</sup> (zie 6.7.3.7)	Maximale vullingsgraad
1018	Chloordifluormethaan (Koelgas R 22)	26,0 24,0 21,0 19,0	Toegestaan	Normaal	1,03
1020	Chloorpentafluorethaan (Koelgas R 115)	23,0 20,0 18,0 16,0	Toegestaan	Normaal	1,06
1021	1-Chloor-1,2,2,2-tetrafluorethaan (Koelgas R 124)	10,3 9,8 7,9 7,0	Toegestaan	Normaal	1,20
1027	Cyclopropan	18,0 16,0 14,5 13,0	Toegestaan	Normaal	0,53
1028	Dichloordifluormethaan (Koelgas R 12)	16,0 15,0 13,0 11,5	Toegestaan	Normaal	1,15
1029	Dichloorfluormethaan (Koelgas R 21)	7,0 7,0	Toegestaan	Normaal	1,23

T50 TRANSPORTTANK-INSTRUCTIE (vervolg) T50					
Deze transporttank-instructie is van toepassing op niet sterk gekoelde, vloeibaar gemaakte gassen. Aan de algemene voorschriften van sectie 4.2.2 en de voorschriften van sectie 6.7.3 moet worden voldaan.					
UN Nr.	Niet sterk gekoelde, vloeibaar gemaakte gassen	Max. toegestane bedrijfsdruk (bar)  Klein;  Zonder zonnescild of isolatie;  Zonnescild; Geïsoleerd <sup>a</sup>	Openingen beneden de vloeistofspiegel	Druk-ontlastings-Inrichtingen <sup>b</sup> (zie 6.7.3.7)	Maximale vullingsgraad
		7,0 7,0			
1030	1,1-Difluorethaan  (Koelgas R 152a)	16,0 14,0 12,4 11,0	Toegestaan	Normaal	0,79
1032	Dimethylamine, watervrij	7,0 7,0 7,0 7,0	Toegestaan	Normaal	0,59
1033	Dimethylether	15,5 13,8 12,0 10,6	Toegestaan	Normaal	0,58
1036	Ethylamine	7,0 7,0 7,0 7,0	Toegestaan	Normaal	0,61
1037	Ethylchloride	7,0 7,0 7,0 7,0	Toegestaan	Normaal	0,80

T50 TRANSPORTTANK-INSTRUCTIE (vervolg) T50					
Deze transporttank-instructie is van toepassing op niet sterk gekoelde, vloeibaar gemaakte gassen. Aan de algemene voorschriften van sectie 4.2.2 en de voorschriften van sectie 6.7.3 moet worden voldaan.					
UN Nr.	Niet sterk gekoelde, vloeibaar gemaakte gassen	Max. toegestane bedrijfsdruk (bar)  Klein;  Zonder zonnescild of isolatie;  Zonnescild; Geïsoleerd <sup>a</sup>	Openingen beneden de vloeistofspiegel	Druk-ontlastings-Inrichtingen <sup>b</sup> (zie 6.7.3.7)	Maximale vullingsgraad
1040	Ethyleenoxide met stikstof tot een totale druk van 1MPa (10 bar) bij 50 °C	- - - 10,0	Niet toegestaan	Zie 6.7.3.7.3	0,78
1041	Mengsel van ethyleenoxide en kooldioxide met meer dan 9%, maar ten hoogste 87% ethyleenoxide	Zie definitie van MAWP in 6.7.3.1	Toegestaan	Normaal	(zie 4.2.2.7)
1055	Isobuteen	8,1 7,0 7,0 7,0	Toegestaan	Normaal	0,52
1060	Mengsel van methylacetyleen en propadieen, gestabiliseerd	28,0 24,5 22,0 20,0	Toegestaan	Normaal	0,43
1061	Methylamine, watervrij	10,8 9,6 7,8 7,0	Toegestaan	Normaal	0,58
1062	Methylbromide met ten hoogste 2% chloorpikrine	7,0 7,0 7,0 7,0	Niet toegestaan	Zie 6.7.3.7.3	1,51

Deze transporttank-instructie is van toepassing op niet sterk gekoelde, vloeibaar gemaakte gassen. Aan de algemene voorschriften van sectie 4.2.2 en de voorschriften van sectie 6.7.3 moet worden voldaan.

UN Nr.	Niet sterk gekoelde, vloeibaar gemaakte gassen	Max. toegestane bedrijfsdruk (bar)  Klein;  Zonder zonnescild of isolatie;  Zonnescild; Geïsoleerd <sup>a</sup>	Openingen beneden de vloeistofspiegel	Druk-ontlastings-Inrichtingen <sup>b</sup> (zie 6.7.3.7)	Maximale vullingsgraad
1063	Methylchloride (Koelgas R 40)	14,5 12,7 11,3 10,0	Toegestaan	Normaal	0,81
1064	Methylmercaptaan	7,0 7,0 7,0 7,0	Niet toegestaan	Zie 6.7.3.7.3	0,78
1067	Distikstoftetroxide	7,0 7,0 7,0 7,0	Niet toegestaan	Zie 6.7.3.7.3	1,30
1075	Petroleumgassen, vloeibaar gemaakt	Zie definitie van MAWP in 6.7.3.1	Toegestaan	Normaal	Zie 4.2.2.7
1077	Propeen	28,0 24,5 22,0 20,0	Toegestaan	Normaal	0,43
1078	Koelgas, n.e.g.	Zie definitie van MAWP in 6.7.3.1	Toegestaan	Normaal	Zie 4.2.2.7
1079	Zwavel dioxide	11,6 10,3 8,5	Niet toegestaan	Zie 6.7.3.7.3	1,23

T50 TRANSPORTTANK-INSTRUCTIE (vervolg) T50					
Deze transporttank-instructie is van toepassing op niet sterk gekoelde, vloeibaar gemaakte gassen. Aan de algemene voorschriften van sectie 4.2.2 en de voorschriften van sectie 6.7.3 moet worden voldaan.					
UN Nr.	Niet sterk gekoelde, vloeibaar gemaakte gassen	Max. toegestane bedrijfsdruk (bar)  Klein;  Zonder zonnescild of isolatie;  Zonnescild; Geïsoleerd <sup>a</sup>	Openingen beneden de vloeistofspiegel	Druk-ontlastings-Inrichtingen <sup>b</sup> (zie 6.7.3.7)	Maximale vullingsgraad
		7,6			
1082	Chloortrifluorethyleen, gestabiliseerd	17,0 15,0 13,1 11,6	Niet toegestaan	Zie 6.7.3.7.3	1,13
1083	Trimethylamine, watervrij	7,0 7,0 7,0 7,0	Toegestaan	Normaal	0,56
1085	Vinylbromide, gestabiliseerd	7,0 7,0 7,0 7,0	Toegestaan	Normaal	1,37
1086	Vinylchloride, gestabiliseerd	10,6 9,3 8,0 7,0	Toegestaan	Normaal	0,81

T50 TRANSPORTTANK-INSTRUCTIE (vervolg) T50					
Deze transporttank-instructie is van toepassing op niet sterk gekoelde, vloeibaar gemaakte gassen. Aan de algemene voorschriften van sectie 4.2.2 en de voorschriften van sectie 6.7.3 moet worden voldaan.					
UN Nr.	Niet sterk gekoelde, vloeibaar gemaakte gassen	Max. toegestane bedrijfsdruk (bar)  Klein;  Zonder zonnescild of isolatie;  Zonnescild; Geïsoleerd <sup>a</sup>	Openingen beneden de vloeistofspiegel	Druk-ontlastings-Inrichtingen <sup>b</sup> (zie 6.7.3.7)	Maximale vullingsgraad
1087	Vinylmethylether, gestabiliseerd	7,0 7,0 7,0 7,0	Toegestaan	Normaal	0,67
1581	Mengsel van chloorpikrine en methylbromide met meer dan 2% chloorpikrine	7,0 7,0 7,0 7,0	Niet toegestaan	Zie 6.7.3.7.3	1,51
1582	Mengsel van chloorpikrine en methylchloride	19,2 16,9 15,1 13,1	Niet toegestaan	Zie 6.7.3.7.3	0,81
1858	Hexafluorpropeen (Koelgas R 1216)	19,2 16,9 15,1 13,1	Toegestaan	Normaal	1,11
1912	Mengsel van methylchloride en methyleenchloride	15,2 13,0 11,6 10,1	Toegestaan	Normaal	0,81
1958	1,2-Dichloor-1,1,2,2-tetrafluorethaan (Koelgas R 114)	7,0 7,0 7,0 7,0	Toegestaan	Normaal	1,30



T50 TRANSPORTTANK-INSTRUCTIE (vervolg) T50					
Deze transporttank-instructie is van toepassing op niet sterk gekoelde, vloeibaar gemaakte gassen. Aan de algemene voorschriften van sectie 4.2.2 en de voorschriften van sectie 6.7.3 moet worden voldaan.					
UN Nr.	Niet sterk gekoelde, vloeibaar gemaakte gassen	Max. toegestane bedrijfsdruk (bar)  Klein;  Zonder zonneshild of isolatie;  Zonneshild; Geïsoleerd <sup>a</sup>	Openingen beneden de vloeistofspiegel	Druk-ontlastings-Inrichtingen <sup>b</sup> (zie 6.7.3.7)	Maximale vullingsgraad
1965	Mengsel van koolwaterstofgassen, vloeibaar gemaakt, n.e.g.	Zie definitie van MAWP in 6.7.3.1	Toegestaan	Normaal	Zie 4.2.2.7
1969	Isobutaan	8,5 7,5 7,0 7,0	Toegestaan	Normaal	0,49
1973	Mengsel van chloor-difluormethaan en chloorpentafluorethaan, met een vast kookpunt, dat ca. 49% chloor-difluormethaan bevat  (Koelgas R 502)	28,3 25,3 22,8 20,3	Toegestaan	Normaal	1,05
1974	Broomchloordifluormethaan  (Koelgas R 12B1)	7,4 7,0 7,0 7,0	Toegestaan	Normaal	1,61
1976	Octafluorcyclobutaan (Koelgas RC 318)	8,8 7,8 7,0	Toegestaan	Normaal	1,34

T50 TRANSPORTTANK-INSTRUCTIE (vervolg) T50					
Deze transporttank-instructie is van toepassing op niet sterk gekoelde, vloeibaar gemaakte gassen. Aan de algemene voorschriften van sectie 4.2.2 en de voorschriften van sectie 6.7.3 moet worden voldaan.					
UN Nr.	Niet sterk gekoelde, vloeibaar gemaakte gassen	Max. toegestane bedrijfsdruk (bar)  Klein;  Zonder zonnescild of isolatie;  Zonnescild; Geïsoleerd <sup>a</sup>	Openingen beneden de vloeistofspiegel	Druk-ontlastings-Inrichtingen <sup>b</sup> (zie 6.7.3.7)	Maximale vullingsgraad
		7,0			
1978	Propaan	22,5 20,4 18,0 16,5	Toegestaan	Normaal	0,42
1983	1-Chloor-2,2,2-trifluorethaan  (Koelgas R 133a)	7,0 7,0 7,0 7,0	Toegestaan	Normaal	1,18
2035	1,1,1-Trifluorethaan (Koelgas R 143a)	31,0 27,5 24,2 21,8	Toegestaan	Normaal	0,76
2424	Octafluorpropaan (Koelgas R 218)	23,1 20,8 18,6 16,6	Toegestaan	Normaal	1,07
2517	1-Chloor-1,1-difluorethaan  (Koelgas R 142b)	8,9 7,8 7,0 7,0	Toegestaan	Normaal	0,99

T50 TRANSPORTTANK-INSTRUCTIE (vervolg) T50					
Deze transporttank-instructie is van toepassing op niet sterk gekoelde, vloeibaar gemaakte gassen. Aan de algemene voorschriften van sectie 4.2.2 en de voorschriften van sectie 6.7.3 moet worden voldaan.					
UN Nr.	Niet sterk gekoelde, vloeibaar gemaakte gassen	Max. toegestane bedrijfsdruk (bar)	Openingen beneden de vloeistofspiegel	Druk-ontlastings-Inrichtingen <sup>b</sup> (zie 6.7.3.7)	Maximale vullingsgraad
		Klein; Zonder zonnescild of isolatie; Zonnescild; Geïsoleerd <sup>a</sup>			
2602	Dichloordifluormethaan en 1,1-difluorethaan, azeotropisch mengsel dat ca.74% dichloordifluor-methaan bevat  (Koelgas R 500)	20,0 18,0 16,0 14,5	Toegestaan	Normaal	1,01
3057	Trifluoracetylchloride	14,6 12,9 11,3 9,9	Niet toegestaan	6.7.3.7.3	1,17
3070	Mengsel van ethyleenoxide en dichloordifluor-methaan, dat ten hoogste 12,5% ethyleenoxide bevat	14,0 12,0 11,0 9,0	Toegestaan	6.7.3.7.3	1,09
3153	Perfluor(methylvinyl)ether	14,3 13,4 11,2 10,2	Toegestaan	Normaal	1,14
3159	1,1,1,2-Tetrafluorethaan (Koelgas R 134a)	17,7 15,7 13,8 12,1	Toegestaan	Normaal	1,04
3161	Vloeibaar gemaakt gas, brandbaar, n.e.g.	Zie definitie van MAWP in 6.7.3.1	Toegestaan	Normaal	Zie 4.2.2.7

T50 TRANSPORTTANK-INSTRUCTIE (vervolg) T50					
Deze transporttank-instructie is van toepassing op niet sterk gekoelde, vloeibaar gemaakte gassen. Aan de algemene voorschriften van sectie 4.2.2 en de voorschriften van sectie 6.7.3 moet worden voldaan.					
UN Nr.	Niet sterk gekoelde, vloeibaar gemaakte gassen	Max. toegestane bedrijfsdruk (bar)  Klein;  Zonder zonnescild of isolatie;  Zonnescild; Geïsoleerd <sup>a</sup>	Openingen beneden de vloeistofspiegel	Druk-ontlastings-Inrichtingen <sup>b</sup> (zie 6.7.3.7)	Maximale vullingsgraad
3163	Vloeibaar gemaakt gas, n.e.g.	Zie definitie van MAWP in 6.7.3.1	Toegestaan	Normaal	Zie 4.2.2.7
3220	Pentafluorethaan (Koelgas R 125)	34,4 30,8 27,5 24,5	Toegestaan	Normaal	0,87
3252	Difluormethaan (Koelgas R 32)	43,0 39,0 34,4 30,5	Toegestaan	Normaal	0,78
3296	Heptafluorpropan (Koelgas R 227)	16,0 14,0 12,5 11,0	Toegestaan	Normaal	1,20
3297	Mengsel van ethyleenoxide en chloortetrafluorethaan, dat ten hoogste 8,8% ethyleenoxide bevat	8,1 7,0 7,0 7,0	Toegestaan	Normaal	1,16
3298	Mengsel van ethyleenoxide en pentafluorethaan, dat ten hoogste 7,9% ethyleenoxide bevat	25,9 23,4 20,9 18,6	Toegestaan	Normaal	1,02

Deze transporttank-instructie is van toepassing op niet sterk gekoelde, vloeibaar gemaakte gassen. Aan de algemene voorschriften van sectie 4.2.2 en de voorschriften van sectie 6.7.3 moet worden voldaan.

UN Nr.	Niet sterk gekoelde, vloeibaar gemaakte gassen	Max. toegestane bedrijfsdruk (bar)  Klein;  Zonder zonnescild of isolatie;  Zonnescild; Geïsoleerd <sup>a</sup>	Openingen beneden de vloeistofspiegel	Druk-ontlastings-Inrichtingen <sup>b</sup> (zie 6.7.3.7)	Maximale vullingsgraad
3299	Mengsel van ethyleenoxide en tetrafluorethaan dat ten hoogste 5,6% ethyleenoxide bevat	16,7 14,7 12,9 11,2	Toegestaan	Normaal	1,03
3318	Ammoniak, oplossing in water, relatieve dichtheid bij 15 °C lager dan 0,880, met meer dan 50% ammoniak	Zie definitie van MAWP in 6.7.3.1	Toegestaan	Zie 6.7.3.7.3	Zie 4.2.2.7
3337	Koelgas R 404A	31,6 28,3 25,3 22,5	Toegestaan	Normaal	0,84
3338	Koelgas R 407A	31,3 28,1 25,1 22,4	Toegestaan	Normaal	0,95
3339	Koelgas R 407B	33,0 29,6 26,5 23,6	Toegestaan	Normaal	0,95
3340	Koelgas R 407C	29,9 26,8 23,9 21,3	Toegestaan	Normaal	0,95
3500	Chemische stof onder druk, n.e.g.	Zie definitie van MAWP in 6.7.3.1	Toegestaan	Zie 6.7.3.7.3	TP 4 <sup>c</sup>

T50		TRANSPORTTANK-INSTRUCTIE (vervolg)			T50	
Deze transporttank-instructie is van toepassing op niet sterk gekoelde, vloeibaar gemaakte gassen. Aan de algemene voorschriften van sectie 4.2.2 en de voorschriften van sectie 6.7.3 moet worden voldaan.						
UN Nr.	Niet sterk gekoelde, vloeibaar gemaakte gassen	Max. toegestane bedrijfsdruk (bar)	Openingen beneden de vloeistofspiegel	Druk-ontlastings-Inrichtingen <sup>b</sup> (zie 6.7.3.7)	Maximale vullingsgraad	
		Klein;  Zonder zonnescild of isolatie;  Zonnescild; Geïsoleerd <sup>a</sup>				
3501	Chemische stof onder druk, brandbaar, n.e.g.	Zie definitie van MAWP in 6.7.3.1	Toegestaan	Zie 6.7.3.7.3	TP 4 <sup>c</sup>	
3502	Chemische stof onder druk, giftig, n.e.g.	Zie definitie van MAWP in 6.7.3.1	Toegestaan	Zie 6.7.3.7.3	TP 4 <sup>c</sup>	
3503	Chemische stof onder druk, bijtend, n.e.g.	Zie definitie van MAWP in 6.7.3.1	Toegestaan	Zie 6.7.3.7.3	TP 4 <sup>c</sup>	
3504	Chemische stof onder druk, brandbaar, giftig, n.e.g.	Zie definitie van MAWP in 6.7.3.1	Toegestaan	Zie 6.7.3.7.3	TP 4 <sup>c</sup>	
3505	Chemische stof onder druk, brandbaar, bijtend, n.e.g.	Zie definitie van MAWP in 6.7.3.1	Toegestaan	Zie 6.7.3.7.3	TP 4 <sup>c</sup>	

- <sup>a</sup> "Klein" heeft betrekking op tanks die een reservoir hebben met een diameter of 1,5 m of minder; "Zonder zonnescild of isolatie" heeft betrekking op tanks die een reservoir hebben met een diameter van meer dan 1,5 m zonder isolatie of zonnescild (zie 6.7.3.2.12); "Zonnescild" heeft betrekking op tanks die een reservoir hebben met een diameter van meer dan 1,5 m met een zonnescild (zie 6.7.3.2.12); "Geïsoleerd" heeft betrekking op tanks die een reservoir hebben met een diameter van meer dan 1,5 m met isolatie (zie 6.7.3.2.12); (Zie de definitie van "Ontwerpreferentietemperatuur" in 6.7.3.1).
- <sup>b</sup> Het woord "Normaal" in de kolom "Druk-ontlastingsinrichtingen" geeft aan dat een breekplaat, zoals gespecificeerd in 6.7.3.7.3, niet is vereist.
- <sup>c</sup> Voor UN-nummers 3500, 3501, 3502, 3503, 3504 en 3505 moet het vullingspercentage in plaats van de maximale vulverhouding in aanmerking worden genomen.

T75		TRANSPORTTANK-INSTRUCTIE			T75	
Deze transporttank-instructie is van toepassing op sterk gekoelde, vloeibaar gemaakte gassen. Aan de algemene voorschriften van sectie 4.2.3 en de voorschriften van sectie 6.7.4 moet worden voldaan.						

#### 4.2.5.3

#### **Bijzondere bepalingen voor transporttanks**

Bijzondere bepalingen voor transporttanks worden toegekend aan bepaalde stoffen om voorschriften aan te geven die moeten worden toegepast in aanvulling op of in plaats van die welke worden verschaft door de transporttank-instructies of de voorschriften in hoofdstuk 6.7. Bijzondere bepalingen voor transporttanks worden aangegeven met een alfanumerieke code beginnend met de letters "TP" ("tank provision") en worden toegekend aan specifieke stoffen in kolom (11) van tabel A van hoofdstuk 3.2.

Er volgt nu een lijst van de bijzondere bepalingen voor transporttanks:

**TP1** De in 4.2.1.9.2 voorgeschreven vullingsgraad mag niet worden overschreden.

$$\left( \text{Vullingsgraad} = \frac{97}{1 + \alpha(t_r - t_p)} \right)$$

**TP2** De in 4.2.1.9.3 voorgeschreven vullingsgraad mag niet worden overschreden.

$$\left( \text{Vullingsgraad} = \frac{95}{1 + \alpha(t_r - t_p)} \right)$$

**TP3** De maximale vullingsgraad (in %) voor vaste stoffen die bij temperaturen boven hun smeltpunt worden vervoerd en voor verwarmde vloeistoffen moet worden vastgesteld in overeenstemming met 4.2.1.9.5.

$$\left( \text{Vullingsgraad} = 95 \frac{d_r}{d_f} \right)$$

**TP4** De vullingsgraad voor transporttanks mag niet hoger zijn dan 90% of, in plaats daarvan, een andere waarde die door de bevoegde autoriteit is goedgekeurd (zie 4.2.1.16.2).

**TP5** Aan de vullingsgraad, voorgeschreven in 4.2.3.6, moet worden voldaan.

**TP6** Om te bereiken dat de tank in geen geval, ook niet bij aanwezigheid van de tank in een brandhaard, open barst, moet de tank voorzien zijn van drukontlastingsinrichtingen die zijn afgestemd op de grootte van de tank en op de aard van de vervoerde stof. Ook moeten de inrichtingen inert ten opzichte van de stof zijn.

**TP7** Lucht moet met behulp van stikstof of met andere middelen uit de damp ruimte worden verwijderd.

**TP8** De beproevingsdruk mag tot 1,5 bar worden verlaagd als het vlammpunt van de vervoerde stoffen hoger dan 0 °C is.

**TP9** Een stof die onder deze omschrijving valt, mag alleen in een transporttank worden vervoerd na goedkeuring van de bevoegde autoriteit.

**TP10** Een loden bekleding met een dikte van ten minste 5 mm, die jaarlijks moet worden beproefd, of een ander geschikt bekledingsmateriaal, goedgekeurd door de bevoegde autoriteit, is vereist.

**TP11** (*Gereserveerd*)

**TP12** (*Geschrap*)

**TP13** (*Gereserveerd*)

**TP14** (*Gereserveerd*)

**TP15** (*Gereserveerd*)

**TP16** De tank moet voorzien zijn van een speciale inrichting die onder normale vervoersomstandigheden onderdruk en overdruk voorkomt. Deze inrichting moet door de bevoegde autoriteit goedgekeurd zijn. De voorschriften met betrekking tot drukontlastingsinrichtingen zoals aangegeven in 6.7.2.8.3 zijn ter voorkoming van kristallisatie van het product in de drukontlastingsinrichting.

- TP17** Voor de thermische isolatie van de tank mag alleen gebruik worden gemaakt van anorganische, niet brandbare materialen.
- TP18** De temperatuur moet tussen 18 °C en 40 °C worden gehouden. Transporttanks die gestold methacrylzuur bevatten, mogen tijdens vervoer niet opnieuw worden verwarmd.
- TP19** De berekende wanddikte van het reservoir moet met 3 mm worden verhoogd. De wanddikte van het reservoir moet halverwege de tijdsduur tussen twee periodieke hydraulische proefpersingen ultrasoon worden gecontroleerd.
- TP20** Deze stof mag alleen onder een stikstof deken in geïsoleerde tanks worden vervoerd.
- TP21** De wanddikte van het reservoir moet ten minste 8 mm zijn. Tanks moeten hydraulisch worden beproefd en inwendig geïnspecteerd met tussenpozen van ten hoogste 2,5 jaar.
- TP22** Smeermiddelen voor scharnieren of andere voorzieningen moeten ten opzichte van zuurstof inert zijn.
- TP23** Vervoer is toegestaan onder bijzondere voorwaarden, voorgeschreven door de bevoegde autoriteiten.
- TP24** De transporttank mag uitgerust zijn met een inrichting die zich bij maximale vulling in de dampkamer van de tank bevindt, ter voorkoming van een opbouw van overdruk vanwege de langzame ontleding van de vervoerde stof. Deze inrichting moet ook verhinderen dat een ontoelaatbare hoeveelheid vloeistof weglekt in geval van kantelen of dat vreemde stoffen in de tank komen. Deze inrichting moet door de bevoegde autoriteit of een door haar aangewezen instantie worden goedgekeurd.
- TP25** (*gereserveerd*)
- TP26** Wanneer het vervoer verwarmd plaats vindt, moet de verwarmingsvoorziening buiten het reservoir zijn aangebracht. Voor UN 3176 geldt deze bepaling alleen wanneer de stof op gevaarlijke wijze met water reageert.
- TP27** Er kan van een transporttank met een minimale beproevingsdruk van 4 bar gebruik worden gemaakt indien wordt aangetoond dat volgens de definitie van beproevingsdruk in 6.7.2.1 een beproevingsdruk van 4 bar of minder aanvaardbaar is.
- TP28** Er kan van een transporttank met een minimale beproevingsdruk van 2,65 bar gebruik worden gemaakt indien wordt aangetoond dat volgens de definitie van beproevingsdruk in 6.7.2.1 een beproevingsdruk van 2,65 bar of minder aanvaardbaar is.
- TP29** Er kan van een transporttank met een minimale beproevingsdruk van 1,5 bar gebruik worden gemaakt indien wordt aangetoond dat volgens de definitie van beproevingsdruk in 6.7.2.1 een beproevingsdruk van 1,5 bar of minder aanvaardbaar is.
- TP30** Deze stof moet in geïsoleerde tanks worden vervoerd.
- TP31** Deze stof mag alleen in tanks worden vervoerd in de vaste toestand.
- TP32** Voor de UN-nummers 0331, 0332 en 3375 mogen transporttanks worden gebruikt, onder de volgende voorwaarden:
- a) Teneinde onnodige opsluiting te vermijden, moet elke van metaal vervaardigde transporttank zijn voorzien van een zelfsluitende, veerbelaste drukontlastingsinrichting, een breekplaat of een smeltveiligheid. De ingestelde aanspreekdruk of barstdruk, voor zover van toepassing, mag niet hoger zijn dan 2,65 bar voor transporttanks met een minimale beproevingsdruk groter dan 4 bar.
  - b) De geschiktheid voor vervoer in tanks moet uitsluitend voor UN 3375 worden aangetoond. Eén methode om deze geschiktheid te beoordelen is beproeving 8 (d) in testserie 8 (zie het Handboek beproevingen en criteria, deel 1, subsectie 18.7).
  - c) Stoffen mogen niet zodanig lang in de transporttank blijven dat stolling het gevolg kan zijn. Geschikte maatregelen moeten worden genomen om opeenhoping en afzetting van stoffen in de tank te vermijden (bijv. reiniging, enz.).
- TP33** De transporttank-instructie die aan deze stof is toegekend, is van toepassing op korrelige en poedervormige vaste stoffen en op vaste stoffen die worden gevuld en gelost bij temperaturen boven hun smeltpunt maar die worden afgekoeld en vervoerd als een vaste massa. Voor vaste stoffen die worden vervoerd bij temperaturen boven hun smeltpunt, zie 4.2.1.19.



- TP34** Transporttanks behoeven niet te worden onderworpen aan de oploopproof in 6.7.4.14.1 indien de transporttank op de in 6.7.4.15.1 gespecificeerde plaat en ook in letters van ten minste 10 cm hoog op beide zijden van de buitenmantel wordt gemerkt met "NIET TOEGESTAAN VOOR VERVOER PER SPOOR".
- TP35** Transporttank-instructie T14, voorgeschreven in het RID van toepassing tot en met 31 december 2008, mag verder worden toegepast tot en met 31 december 2014.
- TP36** **Op transporttanks mogen smeltelelementen in de dampruimte worden gebruikt.**
- TP37** **De transporttankinstructie T14 mag verder worden toegepast tot en met 31 december 2016, behalve dat tot die datum:**
- a) T7 mag worden toegepast voor UN-nummers 1810, 2474 en 2668;
  - b) T8 mag worden toegepast voor UN-nummer 2486;
  - c) T10 mag worden toegepast voor UN-nummer 1838.
- TP38** Transporttankinstructie T9, voorgeschreven in het RID als van toepassing tot en met 31 december 2012, mag verder worden toegepast tot en met 31 december 2018.
- TP39** Transporttankinstructie T4, voorgeschreven in het RID als van toepassing tot en met 31 december 2012, mag verder worden toegepast tot en met 31 december 2018.
- TP40** Transporttanks mogen niet worden vervoerd wanneer zij zijn verbonden met spuitapparatuur.
- TP 41** Met instemming van de bevoegde autoriteit mag de interne inspectie na 2,5 jaar achterwege blijven of worden vervangen door andere beproevingsmethoden of inspectieprocedures, onder voorwaarde dat de transporttank speciaal is bestemd voor het vervoer van de metaalorganische vloeistoffen waaraan deze bijzondere bepaling voor transporttanks is toegewezen. Deze inspectie is echter wel verplicht als aan de voorwaarden van 6.7.2.19.7 wordt voldaan.

# Hoofdstuk 4.3

## GEBRUIK VAN RESERVOIRWAGENS, AFNEEMBARE TANKS, TANKCONTAINERS EN WISSELLAADTANKS MET METALEN RESERVOIRS EN BATTERIJWAGENS EN GASCONTAINERS MET VERSCHIEDENE ELEMENTEN (MEGC'S)

**Opmerking:** Voor transporttanks en UN-gascontainers met verscheidene elementen (MEGC's) zie hoofdstuk 4.2; voor tankcontainers van vezelgewapende kunststof, zie hoofdstuk 4.4; voor druk/vacuümtanks (voor afvalstoffen), zie hoofdstuk 4.5.

### 4.3.1 Toepassingsgebied

4.3.1.1 Voorschriften die de gehele breedte van de pagina innemen, zijn zowel van toepassing op reservoirwagens, afneembare tanks en batterijwagens, als op tankcontainers, wissellaadtanks en MEGC's.

Voorschriften die zich in een enkele kolom bevinden, zijn alleen van toepassing op:

- reservoirwagens, afneembare tanks en batterijwagens (linker kolom);
- tankcontainers, wissellaadtanks en MEGC's (rechter kolom).

4.3.1.2 Deze voorschriften zijn van toepassing op:

Reservoirwagens, afneembare tanks en  
batterijwagens

tankcontainers, wissellaadtanks en MEGC's

die worden gebruikt voor het vervoer van gasvormige, vloeibare, poedervormige of korrelvormige stoffen.

4.3.1.3 In sectie 4.3.2 zijn de voorschriften opgesomd, die van toepassing zijn op reservoirwagens, afneembare tanks, tankcontainers en wissellaadtanks, bestemd voor het vervoer van stoffen van alle klassen, en op batterijwagens en MEGC's, bestemd voor het vervoer van gassen van klasse 2. De secties 4.3.3 en 4.3.4 bevatten bijzondere bepalingen die een aanvulling vormen op of een afwijking inhouden van de voorschriften van sectie 4.3.2.

4.3.1.4 Voor voorschriften betreffende de constructie, uitrusting, typegoedkeuring, beproevingen en kenmerking, zie hoofdstuk 6.8.

4.3.1.5 Voor overgangsvoorschriften betreffende de toepassing van dit hoofdstuk, zie

1.6.3.

1.6.4.

### 4.3.2 Voorschriften van toepassing op alle klassen

#### 4.3.2.1 Gebruik

4.3.2.1.1 Een aan het RID onderworpen stof mag alleen in reservoirwagens, afneembare tanks, batterijwagens, tankcontainers, wissellaadtanks en MEGC's worden vervoerd, indien er volgens 4.3.3.1.1 en 4.3.4.1.1 in kolom (12) van tabel A in hoofdstuk 3.2 een tankcode is aangegeven.

4.3.2.1.2 Het vereiste type tank, batterijwagen en MEGC wordt in kolom (12) van tabel A in hoofdstuk 3.2 gegeven in de vorm van een code. De aldaar opgegeven identificatiecodes bestaan uit letters of cijfers in een bepaalde volgorde. De verklaring van de vier delen van de code wordt gegeven in 4.3.3.1.1 (indien de te vervoeren stof tot klasse 2 behoort) en in 4.3.4.1.1 (indien de te vervoeren stof tot de klassen 3 t/m 9 behoort).<sup>1</sup>

<sup>1</sup> Voor tanks bestemd voor het vervoer van stoffen van de klassen 5.2 of 7 wordt een uitzondering gemaakt (zie 4.3.4.1.3).

- 4.3.2.1.3 Het volgens 4.3.2.1.2 vereiste type stemt overeen met de minst stringente constructie-eisen die voor de betrokken gevaarlijke stof aanvaardbaar zijn, tenzij in dit hoofdstuk of in hoofdstuk 6.8 anders is bepaald. Het is mogelijk tanks te gebruiken die beantwoorden aan codes die een hogere minimale berekeningsdruk, of stringenter voorschriften voor vul- of losopeningen of voor veiligheidskleppen/-inrichtingen voorschrijven (zie 4.3.3.1.1 voor klasse 2 en 4.3.4.1.1 voor de klassen 3 t/m 9).
- 4.3.2.1.4 Voor bepaalde stoffen zijn tanks, batterijwagens of MEGC's onderworpen aan aanvullende voorschriften, die als bijzondere bepalingen in kolom (13) van tabel A in hoofdstuk 3.2 zijn opgenomen.
- 4.3.2.1.5 Tanks, batterijwagens en MEGC's mogen slechts worden beladen met de gevaarlijke stoffen, voor het vervoer waarvan ze volgens 6.8.2.3.1 zijn toegelaten, en die in aanraking met de materialen van het reservoir, de pakkingen, de uitrusting, alsook de beschermende bekleding niet gevaarlijk kunnen reageren (zie "gevaarlijke reactie" in 1.2.1), gevaarlijke producten kunnen vormen of deze materialen merkbaar kunnen verzwakken.<sup>2</sup>
- 4.3.2.1.6 Levensmiddelen mogen niet vervoerd worden in tanks die gebruikt worden voor gevaarlijke goederen, tenzij de noodzakelijke maatregelen zijn genomen ter voorkoming van enig gevaar voor de volksgezondheid.
- 4.3.2.1.7 Het tankdossier moet worden bewaard door de eigenaar of de exploitant, die in staat moet zijn deze documentatie op verzoek van de bevoegde autoriteit te verschaffen. Het tankdossier moet gedurende de gehele levensduur van de tank worden bijgehouden en 15 maanden worden bewaard nadat de tank buiten bedrijf is gesteld.

Bij verandering van eigenaar of exploitant gedurende de levensduur van de tank moet het tankdossier worden overgedragen aan de nieuwe eigenaar of exploitant.

Kopieën van het tankdossier of alle noodzakelijke documenten moeten ter beschikking worden gesteld aan de deskundige voor beproevingen, inspecties en controles van tanks in overeenstemming met 6.8.2.4.5 of 6.8.3.4.16, in verband met periodieke onderzoeken of buitengewone onderzoeken.

#### 4.3.2.2 **Vullingsgraad**

4.3.2.2.1 De volgende vullingsgraden mogen niet worden overschreden bij tanks, bestemd voor het vervoer van stoffen die bij normaal voorkomende temperaturen vloeibaar zijn:

- a) voor brandbare stoffen, milieugevaarlijke stoffen en brandbare milieugevaarlijke stoffen zonder bijkomende gevaarseigenschappen (bv. giftig, bijtend), in tanks, voorzien van een be- en ontluuchtingsinrichting of van veiligheidskleppen (ook indien deze worden voorafgegaan door een breekplaat):

$$\text{vullingsgraad} = \frac{100}{1 + \alpha (50 - t_F)} \% \text{ van de inhoud}$$

- b) voor giftige of bijtende stoffen (al dan niet brandbaar of milieugevaarlijk), in tanks, voorzien van een be- en ontluuchtingsinrichting of van veiligheidskleppen (ook indien deze worden voorafgegaan door een breekplaat):

$$\text{vullingsgraad} = \frac{98}{1 + \alpha (50 - t_F)} \% \text{ van de inhoud}$$

- c) voor brandbare stoffen, milieugevaarlijke stoffen en voor zwak giftige of zwak bijtende stoffen (al dan niet brandbaar of milieugevaarlijk), in hermetisch gesloten tanks zonder veiligheidsinrichting:

<sup>2</sup> Het kan noodzakelijk zijn advies in te winnen bij de fabrikant van de stof en de bevoegde autoriteit voor advies omtrent de verenigbaarheid van de stof met de materialen van de tank, batterijwagen of MEGC.

$$\text{vullingsgraad} = \frac{97}{1 + \alpha (50 - t_F)} \% \text{ van de inhoud}$$

d) voor zeer giftige of giftige, sterk bijtende of bijtende stoffen (al dan niet brandbaar of milieugevaarlijk), in hermetisch gesloten tanks zonder veiligheidsinrichting:

$$\text{vullingsgraad} = \frac{95}{1 + \alpha (50 - t_F)} \% \text{ van de inhoud}$$

4.3.2.2.2 In deze formules is  $\alpha$  de gemiddelde kubieke uitzettingscoëfficiënt van de vloeistof tussen 15 °C en 50 °C, d.w.z. bij een maximale temperatuursverandering van 35 °C.

$\alpha$  wordt volgens de volgende formule berekend:

$$\alpha = \frac{d_{15} - d_{50}}{35 \times d_{50}}$$

waarin  $d_{15}$  en  $d_{50}$  de relatieve dichtheden van de vloeistof zijn bij respectievelijk 15 °C en 50 °C.  $t_F$  is de gemiddelde temperatuur van de vloeistof tijdens het vullen.

4.3.2.2.3 Het bepaalde in 4.3.2.2.1 a) t/m d) hiervoren is niet van toepassing op tanks waarvan de inhoud tijdens het vervoer door een verwarmingsinstallatie op een temperatuur van meer dan 50 °C wordt gehouden. In dit geval moet de vullingsgraad bij het begin van het vervoer zodanig zijn en moet de temperatuur op zodanige wijze geregeld worden, dat de tank tijdens het vervoer nooit voor meer dan 95% is gevuld en de vultemperatuur niet wordt overschreden.

4.3.2.2.4 (Gereserveerd)

Reservoirs bestemd voor het vervoer van stoffen in vloeibare toestand, vloeibaar gemaakte gassen of sterk gekoelde, vloeibaar gemaakte gassen, die niet door scheidingswanden of slingerschotten in afdelingen met een inhoud van ten hoogste 7500 liter zijn verdeeld, moeten tot ten minste 80 % of ten hoogste 20 % van hun inhoud zijn gevuld.

Deze bepaling is niet van toepassing op:

- vloeistoffen met een kinematische viscositeit bij 20 °C van ten minste 2680 mm<sup>2</sup>/s;
- gesmolten stoffen met een kinematische viscositeit bij de vultemperatuur van ten minste 2680 mm<sup>2</sup>/s;
- UN 1963 HELIUM, STERK GEKOELD, VLOEIBAAR en UN 1966 WATERSTOF, STERK GEKOELD, VLOEIBAAR.

4.3.2.3 **Bedrijf**

4.3.2.3.1 De dikte van de wanden van het reservoir moet gedurende de gehele gebruiksduur groter zijn dan of gelijk zijn aan de minimum waarde, voorgeschreven in:

6.8.2.1.17 en 6.8.2.1.18

6.8.2.1.17 t/m 6.8.2.1.20

#### 4.3.2.3.2

(Gereserveerd)

De tankcontainers/MEGC's moeten tijdens het vervoer zodanig op de wagen zijn geladen, dat zij door de inrichtingen van de wagen of van de tankcontainer/MEGC zelf voldoende beschermd zijn tegen schokken in dwars- en lengterichting, alsmede tegen kantelen<sup>3</sup>. Indien de tankcontainers/MEGC's, met inbegrip van de bedrijfsuitrusting, zodanig zijn geconstrueerd, dat zij bestand zijn tegen schokken of tegen kantelen, is het niet nodig ze op deze wijze te beschermen.

4.3.2.3.3 Bij het vullen en lossen van de tanks, batterijwagens en MEGC's moeten geschikte maatregelen worden genomen om te verhinderen dat gevaarlijke hoeveelheden gassen en dampen vrijkomen. De tanks, batterijwagens en MEGC's moeten zodanig gesloten zijn dat van de inhoud niets ongecontroleerd naar buiten kan treden. De openingen van tanks met onderlossing moeten gesloten worden door middel van schroefdoppen, blindflenzen of andere even doelmatige voorzieningen. Na het vullen moet de vuller ervoor zorgen dat alle sluitingsinrichtingen van de tanks, batterijwagens en MEGC's in een gesloten positie zijn en dat er geen lekkage optreedt. Dit geldt ook voor het bovenste gedeelte van de standpijp.

4.3.2.3.4 Indien meerdere afsluitinrichtingen achter elkaar zijn aangebracht, moet de inrichting die zich het dichtst bij de vervoerde stof bevindt, het eerst worden gesloten.

4.3.2.3.5 Tijdens het vervoer mogen zich aan de buitenzijde van de tanks geen gevaarlijke resten van de vervoerde stof bevinden.

4.3.2.3.6 Stoffen die op gevaarlijke wijze met elkaar kunnen reageren, mogen niet worden vervoerd in direct aan elkaar grenzende compartimenten van de tank.

Stoffen die gevaarlijk met elkaar kunnen reageren mogen in direct aan elkaar grenzende compartimenten van de tank worden vervoerd, indien deze compartimenten zijn gescheiden door een wand waarvan de dikte gelijk aan of groter is dan die van de tank. Zij mogen ook worden vervoerd in compartimenten van eenzelfde tank indien de beladen compartimenten zijn gescheiden door een lege ruimte of een leeg compartiment.

#### 4.3.2.4 **Lege, ongereinigde tanks, batterijwagens en MEGC's**

**Opmerking:** Voor lege, ongereinigde tanks, batterijwagens en MEGC's kunnen de bijzondere bepalingen TU1, TU2, TU4, TU16 en TU35 van 4.3.5 van toepassing zijn.

4.3.2.4.1 Tijdens het vervoer mogen zich aan de buitenzijde van de tanks geen gevaarlijke resten van de vervoerde stof bevinden.

4.3.2.4.2 Lege, ongereinigde tanks, batterijwagens en MEGC's moeten, om tot het vervoer te kunnen worden toegelaten, op dezelfde wijze gesloten zijn en dezelfde waarborgen inzake de dichtheid bieden als in gevulde toestand.

4.3.2.4.3 Indien lege, ongereinigde tanks, batterijwagens en MEGC's niet op dezelfde wijze gesloten worden en niet in dezelfde mate dicht zijn als in volle toestand en indien niet aan de voorschriften van het RID kan worden voldaan, moeten zij, met gepaste zorg voor voldoende veiligheid naar de dichtstbijzijnde geschikte plaats worden vervoerd waar reiniging of reparatie kan plaatsvinden.

Het vervoer is voldoende veilig indien geschikte maatregelen zijn genomen om een gelijkwaardig veiligheidsniveau te waarborgen, dat in verhouding staat tot de voorschriften van het RID en om het ongecontroleerd vrijkomen van de gevaarlijke stoffen te voorkomen.

---

<sup>3</sup> Voorbeelden van wijzen van bescherming van reservoirs:

- De bescherming tegen botsingen van opzij kan bijvoorbeeld bestaan uit in de lengterichting aangebrachte profielen, die het reservoir aan beide zijden ter hoogte van de middellijn beschermen;
- De bescherming tegen kantelen kan bijvoorbeeld bestaan uit versterkingsringen of profielen die dwars op het frame zijn bevestigd;
- De bescherming tegen stoten van achter kan bijvoorbeeld bestaan uit een stootbalk of uit een frame.

4.3.2.4.4 Ongereinigde lege reservoirwagens, afneembare tanks, batterijwagens, tankcontainers, wissellaadtanks en MEGC's mogen na het verstrijken van de in 6.8.2.4.2 en 6.8.2.4.3 vastgestelde termijnen worden vervoerd, teneinde aan het onderzoek te worden onderworpen.

### 4.3.3 Bijzondere bepalingen van toepassing op klasse 2

#### 4.3.3.1 De codering en hiërarchie van tanks

##### 4.3.3.1.1 De codering van tanks, batterijwagens en MEGC's

De vier delen van de in kolom (12) van tabel A in hoofdstuk 3.2 gegeven codes (tankcodes) hebben de volgende betekenissen:

DEEL	OMSCHRIJVING	TANKCODE
1	Type tank, batterijwagen of MEGC	<b>C</b> = tank, batterijwagen of MEGC voor samengeperste gassen <b>P</b> = tank, batterijwagen of MEGC voor vloeibaar gemaakte gassen of opgeloste gassen <b>R</b> = tank voor sterk gekoelde, vloeibaar gemaakte gassen
2	Berekeningsdruk	<b>X</b> = waarde van de minimale beproevingsdruk van toepassing volgens de tabel in 4.3.3.2.5 of <b>22</b> = minimale berekeningsdruk in bar
3	Openingen (zie 6.8.2.2 en 6.8.3.2)	<b>B</b> = tank met openingen voor het vullen of lossen aan de onderzijde met 3 sluitingen; of batterijwagen of MEGC met openingen onder de vloeistofspiegel of voor samengeperste gassen <b>C</b> = tank met openingen voor het vullen of lossen aan de bovenzijde met 3 sluitingen, met onder de vloeistofspiegel alleen reinigingsopening <b>D</b> = tank met openingen voor het vullen of lossen aan de bovenzijde met 3 sluitingen; of batterijwagen of MEGC zonder openingen onder de vloeistofspiegel
4	Veiligheidskleppen/-inrichtingen	<b>N</b> = tank, batterijwagen of MEGC met veiligheidsklep volgens 6.8.3.2.9 of 6.8.3.2.10 die niet hermetisch gesloten is <b>H</b> = hermetisch gesloten tank, batterijwagen of MEGC (zie 1.2.1)

**Opmerking 1:** De in kolom (13) van tabel A in hoofdstuk 3.2 voor bepaalde gassen aangegeven bijzondere bepaling TU17 betekent dat het gas alleen in een batterijwagen of MEGC mag worden vervoerd, waarvan de elementen uit houders bestaan.

**Opmerking 2:** De in kolom (13) van tabel A in hoofdstuk 3.2 voor bepaalde gassen aangegeven bijzondere bepaling TU40 betekent dat het gas alleen in een batterijwagen of MEGC mag worden vervoerd waarvan de elementen uit naadloze houders bestaan.

**Opmerking 3:** De op de tank zelf of op de plaat aangegeven drukken moeten ten minste de waarde "X" of die van de minimale berekeningsdruk hebben.

## 4.3.3.1.2

**Tankhiërarchie**

Tankcode	Andere tankcode(s) die voor de stoffen onder deze tankcode zijn toegestaan
C*BN	C#BN, C#CN, C#DN, C#BH, C#CH, C#DH
C*BH	C#BH, C#CH, C#DH
C*CN	C#CN, C#DN, C#CH, C#DH
C*CH	C#CH, C#DH
C*DN	C#DN, C#DH
C*DH	C#DH
P*BN	P#BN, P#CN, P#DN, P#BH, P#CH, P#DH
P*BH	P#BH, P#CH, P#DH
P*CN	P#CN, P#DN, P#CH, P#DH
P*CH	P#CH, P#DH
P*DN	P#DN, P#DH
P*DH	P#DH
R*BN	R#BN, R#CN, R#DN
R*CH	R#CN, R#DN
R*DN	R#DN

Het door # voorgestelde cijfer moet gelijk zijn aan of groter zijn dan het door \* voorgestelde cijfer.

**Opmerking:** In deze hiërarchie wordt geen rekening gehouden met bijzondere bepalingen (zie 4.3.5 en 6.8.4) voor elke positie.

#### 4.3.3.2 **Voorwaarden voor het vullen en beproevingsdrukken**

4.3.3.2.1 Voor tanks, bestemd voor het vervoer van samengeperste gassen, moet de beproevingsdruk ten minste het 1,5-voudige van de in 1.2.1 voor drukhouders gedefinieerde bedrijfsdruk bedragen.

4.3.3.2.2 De beproevingsdruk voor tanks, bestemd voor het vervoer van:

- onder hoge druk vloeibaar gemaakte gassen; en
- opgeloste gassen

moet zodanig zijn dat, indien het reservoir tot de hoogst toelaatbare vullingsgraad gevuld is, de druk van de stof bij 55 °C, voor tanks met warmte-isolerende bescherming, of bij 65 °C, voor tanks zonder warmte-isolerende bescherming, de beproevingsdruk niet overschrijdt.

4.3.3.2.3 Voor tanks, bestemd voor het vervoer van onder lage druk vloeibaar gemaakte gassen, is de voorgeschreven beproevingsdruk:

- a) indien de tank is voorzien van een warmte-isolerende bescherming, ten minste gelijk aan de dampdruk van de vloeistof bij 60 °C, verminderd met 0,1 MPa (1 bar), maar ten minste 1 MPa (10 bar);
- b) Indien de tank niet is voorzien van een warmte-isolerende bescherming, ten minste gelijk aan de dampdruk van de vloeistof bij 65 °C, verminderd met 0,1 MPa (1 bar), maar ten minste 1 MPa (10 bar).

De hoogst toelaatbare massa van de vulling per liter inhoud wordt als volgt berekend:

Hoogst toelaatbare massa van de vulling per liter inhoud = 0,95 x dichtheid van de vloeistoffase bij 50 °C (in kg/l)

Bovendien mag de dampfase beneden 60 °C niet verdwijnen.

Indien de diameter van de tanks niet meer dan 1,5 meter bedraagt, worden voor de beproevingsdruk en de maximale vullingsgraad de waarden volgens verpakkingsinstructie P200 in 4.1.4.1 toegepast.

4.3.3.2.4 De beproevingsdruk voor tanks, bestemd voor het vervoer van sterk gekoelde, vloeibaar gemaakte, gassen moet ten minste 1,3 x de op de tank aangegeven hoogst toelaatbare bedrijfsdruk bedragen, maar ten minste 300 kPa (3 bar) (overdruk); de beproevingsdruk voor tanks met een vacuümisolatie moet gelijk zijn aan ten minste 1,3 x de met 100 kPa (1 bar) verhoogde waarde van de hoogst toelaatbare bedrijfsdruk.

4.3.3.2.5 *Tabel van de gassen en gasmengsels, die in reservoirwagens, batterijwagens, afneembare tanks, tankcontainers en MEGC's mogen worden vervoerd, waarin de minimale beproevingsdruk voor de tanks, en, indien van toepassing, de hoogst toelaatbare massa van de vulling per liter inhoud is aangegeven.*

Voor gassen en gasmengsels, die onder een n.e.g.-positie zijn ingedeeld, moeten de waarden voor de beproevingsdruk en de hoogst toelaatbare massa van de vulling per liter inhoud worden voorgeschreven door de deskundige, erkend door de bevoegde autoriteit.

Indien tanks, bestemd voor het vervoer van samengeperste of onder hoge druk vloeibaar gemaakte gassen onderworpen zijn aan een beproevingsdruk lager dan die, welke in de tabel staat aangegeven, en de tanks zijn voorzien van een warmte-isolerende bescherming, kan de door de bevoegde autoriteit erkende deskundige een lagere hoogst toelaatbare massa voorschrijven, onder voorwaarde dat de druk van de stof in de tank bij 55 °C de op de tank ingeslagen beproevingsdruk niet overschrijdt.



UN-nr.	BENAMING	CLASSIFICATIE CODE	MINIMALE BEPROEVINGSDRUK VOOR TANKS				HOOGST TOELAATBARE MASSA VAN DE VULLING PER LITER INHOUD
			Met warmte-isolerende bescherming		Zonder warmte-isolerende bescherming		
			MPa	Bar	MPa	bar	
1001	Acetyleen (ethyn), opgelost	4 F	alleen in batterijwagens en MEGC's samengesteld uit houders				
1002	Lucht, samengeperst	1 A	zie 4.3.3.2.1				
1003	Lucht, sterk gekoeld, vloeibaar	3 O	zie 4.3.3.2.4				
1005	Ammoniak, watervrij	2 TC	2,6	26	2,9	29	0,53
1006	Argon, samengeperst	1 A	zie 4.3.3.2.1				
1008	Boortrifluoride	2 TC	22,5	225	22,5	225	0,715
			30	300	30	300	0,86
1009	Broomtrifluormethaan (Koelgas R 13B1)	2 A	12	120			1,50
					4,2	42	1,13
					12	120	1,44
					25	250	1,60
1010	Butadienen, gestabiliseerd (1,2-butadieen) of	2 F	1	10	1	10	0,59
	Butadienen, gestabiliseerd (1,3-butadieen) of		1	10	1	10	0,55
	Mengsel van butadienen en koolwaterstof, gestabiliseerd		1	10	1	10	0,50
1011	Butaan	2 F	1	10	1	10	0,51
1012	1-Buteen of	2 F	1	10	1	10	0,53
	trans-2-buteen of		1	10	1	10	0,54
	cis-2-buteen of		1	10	1	10	0,55
	mengsel van butenen		1	10	1	10	0,50

UN-nr.	BENAMING	CLASSIFICATIE CODE	MINIMALE BEPROEVINGSDRUK VOOR TANKS				HOOGST TOELAATBARE MASSA VAN DE VULLING PER LITER INHOUD	
			Met warmte-isolerende bescherming		Zonder warmte-isolerende bescherming			
			MPa	Bar	MPa	bar		kg
1013	Kooldioxide	2 A	19	190			0,73	
			22,5	225			0,78	
					19	190		0,66
					25	250		0,75
1016	Koolmonoxide, samengeperst	1 TF	zie 4.3.3.2.1					
1017	Chloor	2 TOC	1,7	17	1,9	19	1,25	
1018	Chloordifluormethaan (Koelgas R 22)	2 A	2,4	24	2,6	26	1,03	
1020	Chloorpentafluorethaan (Koelgas R 115)	2 A	2	20	2,3	23	1,08	
1021	1-Chloor-1,2,2,2-tetrafluorethaan (Koelgas R 124)	2 A	1	10	1,1	11	1,2	
1022	Chloortrifluormethaan (Koelgas R 13)	2 A	12	120			0,96	
			22,5	225			1,12	
					10	100		0,83
					12	120		0,90
					19	190		1,04
				25	250		1,10	
1023	Stadsgas, samengeperst	1 TF	zie 4.3.3.2.1					
1026	Dicyaan	2 TF	10	100	10	100	0,70	
1027	Cyclopropan	2 F	1,6	16	1,8	18	0,53	
1028	Dichloordifluormethaan (Koelgas R 12)	2 A	1,5	15	1,6	16	1,15	
1029	Dichloorfluormethaan (Koelgas R 21)	2 A	1	10	1	10	1,23	

UN-nr.	BENAMING	CLASSIFICATIE CODE	MINIMALE BEPROEVINGSDRUK VOOR TANKS				HOOGST TOELAATBARE MASSA VAN DE VULLING PER LITER INHOUD
			Met warmte-isolerende bescherming		Zonder warmte-isolerende bescherming		
			MPa	Bar	MPa	bar	
1030	1,1-Difluorethaan (Koelgas R 152a)	2 F	1,4	14	1,6	16	0,79
1032	Dimethylamine, watervrij	2 F	1	10	1	10	0,59
1033	Dimethylether	2 F	1,4	14	1,6	16	0,58
1035	Ethaan	2 F	12	120			0,32
					9,5	95	0,25
					12	120	0,29
					30	300	0,39
1036	Ethylamine	2 F	1	10	1	10	0,61
1037	Ethylchloride	2 F	1	10	1	10	0,8
1038	Ethyleen (etheen), sterk gekoeld, vloeibaar	3 F	zie 4.3.3.2.4				
1039	Ethylmethylether	2 F	1	10	1	10	0,64
1040	Ethyleenoxide met stikstof tot een totale druk van 1 MPa (10 bar) bij 50 °C	2 TF	1,5	15	1,5	15	0,78
1041	Mengsel van ethyleenoxide en kooldioxide met meer dan 9% maar ten hoogste 87% ethyleenoxide	2 F	2,4	24	2,6	26	0,73
1046	Helium, samengeperst	1 A	zie 4.3.3.2.1				
1048	Broomwaterstof, watervrij	2 TC	5	50	5,5	55	1,54
1049	Waterstof, samengeperst	1 F	zie 4.3.3.2.1				
1050	Chloorwaterstof, watervrij	2 TC	12	120			0,69

UN-nr.	BENAMING	CLASSIFICATIE CODE	MINIMALE BEPROEVINGSDRUK VOOR TANKS				HOOGST TOELAATBARE MASSA VAN DE VULLING PER LITER INHOUD
			Met warmte-isolerende bescherming		Zonder warmte-isolerende bescherming		
			MPa	Bar	MPa	bar	
					10 12 15 20	100 120 150 200	0,30 0,56 0,67 0,74
1053	Waterstofsulfide	2 TF	4,5	45	5	50	0,67
1055	Isobuteen	2 F	1	10	1	10	0,52
1056	Krypton, samengeperst	1 A	zie 4.3.3.2.1				
1058	Vloeibaar gemaakte gassen, niet brandbaar, onder een atmosfeer van stikstof, kooldioxide of lucht	2 A	1,5 x de vuldruk zie 4.3.3.2.2 of 4.3.3.2.3				
1060	Mengsel van methylacetyleen en propadieen, gestabiliseerd:	2 F	zie 4.3.3.2.2 of 4.3.3.2.3				
	mengsel P1		2,5	25	2,8	28	0,49
	mengsel P2		2,2	22	2,3	23	0,47
	propadieen met 1% t/m 4% methylacetyleen		2,2	22	2,2	22	0,50
1061	Methylamine, watervrij	2 F	1	10	1,1	11	0,58
1062	Methylbromide, met ten hoogste 2% chloorpikrine	2 T	1	10	1	10	1,51
1063	Methylchloride (Koelgas R 40)	2 F	1,3	13	1,5	15	0,81
1064	Methylmercaptaan	2 TF	1	10	1	10	0,78
1065	Neon, samengeperst	1 A	zie 4.3.3.2.1				

UN-nr.	BENAMING	CLASSIFICATIE CODE	MINIMALE BEPROEVINGSDRUK VOOR TANKS				HOOGST TOELAATBARE MASSA VAN DE VULLING PER LITER INHOUD
			Met warmte-isolerende bescherming		Zonder warmte-isolerende bescherming		
			MPa	Bar	MPa	bar	
1066	Stikstof, samengeperst	1 A	zie 4.3.3.2.1				
1067	Distikstoftetroxide (stikstofdioxide)	2 TOC	alleen in batterijwagens en MEGC's samengesteld uit houders				
1070	Distikstofoxide (lachgas)	2 O	22,5	225			0,78
					18	180	0,68
					22,5	225	0,74
					25	250	0,75
1071	Petroleumgas, samengeperst	1 TF	zie 4.3.3.2.1				
1072	Zuurstof, samengeperst	1 O	zie 4.3.3.2.1				
1073	Zuurstof, sterk gekoeld, vloeibaar	3 O	zie 4.3.3.2.4				
1075	Petroleumgassen, vloeibaar gemaakt	2 F	zie 4.3.3.2.2 of 4.3.3.2.3				
1076	Fosgeen	2 TC	alleen in batterijwagens en MEGC's samengesteld uit houders				
1077	Propeen	2 F	2,5	25	2,7	27	0,43
1078	Koelgassen, n.e.g. zoals:	2 A					
	mengsel F1		1	10	1,1	11	1,23
	mengsel F2		1,5	15	1,6	16	1,15
	mengsel F3		2,4	24	2,7	27	1,03
	andere mengsels		zie 4.3.3.2.2 of 4.3.3.2.3				
1079	Zwavel dioxide	2 TC	1	10	1,2	12	1,23
1080	Zwavelhexafluoride	2 A	12	120	7	70	1,34

UN-nr.	BENAMING	CLASSIFICATIE CODE	MINIMALE BEPROEVINGSDRUK VOOR TANKS				HOOGST TOELAATBARE MASSA VAN DE VULLING PER LITER INHOUD
			Met warmte-isolerende bescherming		Zonder warmte-isolerende bescherming		
			MPa	Bar	MPa	bar	
					14 16	140 160	1,04 1,33 1,37
1081	Tetrafluorethyleen, gestabiliseerd	2 F	alleen in batterijwagens en MEGC's samengesteld uit naadloze houders				
1082	Chloortrifluorethyleen, Gestabiliseerd (Koelgas R 1113)	2 TF	1,5	15	1,7	17	1,13
1083	Trimethylamine, watervrij	2 F	1	10	1	10	0,56
1085	Vinylbromide, gestabiliseerd	2 F	1	10	1	10	1,37
1086	Vinylchloride, gestabiliseerd	2 F	1	10	1,1	11	0,81
1087	Vinylmethylether, gestabiliseerd	2 F	1	10	1	10	0,67
1581	Mengsel van chloorpikrine en methylbromide, met meer dan 2% chloorpikrine	2T	1	10	1	10	1,51
1582	Mengsel van chloorpikrine en methylchloride	2T	1,3	13	1,5	15	0,81
1612	Mengsel van hexaethyltetrafosfaat en samengeperst gas	1 T	zie 4.3.3.2.1				
1749	Chloortrifluoride	2 TOC	3	30	3	30	1,40
1858	Hexafluorpropeen (Koelgas R 1216)	2A	1,7	17	1,9	19	1,11
1859	Siliciumtetrafluoride	2 TC	20 30	200 300	20 30	200 300	0,74 1,10
1860	Vinylfluoride, gestabiliseerd	2 F	12 22,5	120 225	25	250	0,58 0,65 0,64

UN-nr.	BENAMING	CLASSIFICATIE CODE	MINIMALE BEPROEVINGSDRUK VOOR TANKS				HOOGST TOELAATBARE MASSA VAN DE VULLING PER LITER INHOUD
			Met warmte-isolerende bescherming		Zonder warmte-isolerende bescherming		
			MPa	Bar	MPa	bar	
1912	Mengsel van methylchloride en dichloormethaan	2 F	1,3	13	1,5	15	0,81
1913	Neon, sterk gekoeld, vloeibaar	3 A	zie 4.3.3.2.4				
1951	Argon, sterk gekoeld, vloeibaar	3 A	zie 4.3.3.2.4				
1952	Mengsel van ethyleenoxide en kooldioxide met ten hoogste 9% ethyleenoxide	2 A	19	190	19	190	0,66
			25	250	25	250	0,75
1953	Samengeperst gas, giftig, brandbaar, n.e.g. <sup>a</sup>	1 TF	zie 4.3.3.2.1 of 4.3.3.2.2				
1954	Samengeperst gas, brandbaar, n.e.g.	1 F	zie 4.3.3.2.1 of 4.3.3.2.2				
1955	Samengeperst gas, giftig, n.e.g. <sup>a</sup>	1 T	zie 4.3.3.2.1 of 4.3.3.2.2				
1956	Samengeperst gas, n.e.g.	1 A	zie 4.3.3.2.1 of 4.3.3.2.2				
1957	Deuterium, samengeperst	1 F	zie 4.3.3.2.1				
1958	1,2-Dichloor- 1,1,2,2-tetrafluorethaan (Koelgas R 114)	2 A	1	10	1	10	1,3
1959	1,1-Difluorethyleen (Koelgas R 1132a)	2 F	12	120			0,66
			22,5	225			0,78
					25	250	0,77
1961	Ethaan, sterk gekoeld, vloeibaar	3 F	zie 4.3.3.2.4				
1962	Ethyleen (etheen)	2 F	12	120			0,25
			22,5	225			0,36
					22,5	225	0,34
					30	300	0,37
1963	Helium, sterk gekoeld, vloeibaar	3 A	zie 4.3.3.2.4				

UN-nr.	BENAMING	CLASSIFICATIE CODE	MINIMALE BEPROEVINGSDRUK VOOR TANKS				HOOGST TOELAATBARE MASSA VAN DE VULLING PER LITER INHOUD
			Met warmte-isolerende bescherming		Zonder warmte-isolerende bescherming		
			MPa	Bar	MPa	bar	
1964	Mengsel van koolwaterstofgassen, samengeperst, n.e.g.	1 F	zie 4.3.3.2.1 of 4.3.3.2.2				
1965	Mengsel van koolwaterstofgassen, vloeibaar gemaakt, n.e.g., zoals	2 F					
	Mengsel A		1	10	1	10	0,50
	Mengsel A 01		1,2	12	1,4	14	0,49
	Mengsel A 02		1,2	12	1,4	14	0,48
	Mengsel A 0		1,2	12	1,4	14	0,47
	Mengsel A 1		1,6	16	1,8	18	0,46
	Mengsel B 1		2	20	2,3	23	0,45
	Mengsel B 2		2	20	2,3	23	0,44
	Mengsel B		2	20	2,3	23	0,43
	Mengsel C		2,5	25	2,7	27	0,42
			Andere mengsels	zie 4.3.3.2.2 of 4.3.3.2.3			
1966	Waterstof, sterk gekoeld, vloeibaar	3 F	zie 4.3.3.2.4				
1967	Insecticide, gas, giftig, n.e.g. <sup>a</sup>	2 T	zie 4.3.3.2.2 of 4.3.3.2.3				
1968	Insecticide, gas, n.e.g.	2 A	zie 4.3.3.2.2 of 4.3.3.2.3				
1969	Isobutaan	2 F	1	10	1	10	0,49
1970	Krypton, sterk gekoeld, vloeibaar	3 A	zie 4.3.3.2.4				
1971	Methaan, samengeperst, of aardgas, samengeperst, met hoog methaangehalte	1 F	zie 4.3.3.2.1				
1972	Methaan, sterk gekoeld, vloeibaar of aardgas, sterk gekoeld, vloeibaar met hoog methaangehalte	3 F	zie 4.3.3.2.4				



UN-nr.	BENAMING	CLASSIFICATIE CODE	MINIMALE BEPROEVINGSDRUK VOOR TANKS				HOOGST TOELAATBARE MASSA VAN DE VULLING PER LITER INHOUD
			Met warmte-isolerende bescherming		Zonder warmte-isolerende bescherming		
			MPa	Bar	MPa	bar	
1973	Mengsel van chloordifluormethaan en chloorpentafluorethaan met vast kookpunt, dat ca. 49% chloordifluor-methaan bevat (Koelgas R 502)	2 A	2,5	25	2,8	28	1,05
1974	Broomchloordifluormethaan (Koelgas R 12B1)	2 A	1	10	1	10	1,61
1976	Octafluorocyclobutaan (Koelgas RC 318)	2 A	1	10	1	10	1,34
1977	Stikstof, sterk gekoeld, vloeibaar	3 A	zie 4.3.3.2.4				
1978	Propaan	2 F	2,1	21	2,3	23	0,42

UN-nr.	BENAMING	CLASSIFICATIE CODE	MINIMALE BEPROEVINGSDRUK VOOR TANKS				HOOGST TOELAATBARE MASSA VAN DE VULLING PER LITER INHOUD
			Met warmte-isolerende bescherming		Zonder warmte-isolerende bescherming		
			MPa	Bar	MPa	bar	
1982	Tetrafluormethaan (Koelgas R 14)	2 A	20	200	20	200	0,62
			30	300	30	300	0,94
1983	1-Chloor-2,2,2-trifluorethaan (Koelgas R 133a)	2 A	1	10	1	10	1,18
1984	Trifluormethaan (Koelgas R 23)	2 A	19	190			0,92
			25	250			0,99
					19	190	0,87
					25	250	0,95
2034	Mengsel van waterstof en methaan, samengeperst	1 F	zie 4.3.3.2.1				
2035	1,1,1-Trifluorethaan (Koelgas R 143a)	2 F	2,8	28	3,2	32	0,79
2036	Xenon	2 A	12	120			1,30
					13	130	1,24
2044	2,2-Dimethylpropaan	2 F	1	10	1	10	0,53
2073	Ammoniak, oplossing in water, met een dichtheid bij 15 °C lager dan 0,880 kg/l,	4 A					
	met meer dan 35% en ten hoogste 40% ammoniak		1	10	1	10	0,80
	met meer dan 40% en ten hoogste 50% ammoniak		1,2	12	1,2	12	0,77
2187	Kooldioxide, sterk gekoeld, vloeibaar	3 A	zie 4.3.3.2.4				

2189	Dichloorsilaan	2 TFC	1	10	1	10	0,90	
2191	Sulfurylfluoride	2 T	5	50	5	50	1,1	
2193	Hexafluorethaan (Koelgas R 116)	2 A	16 20	160 200			1,28 1,34 1,10	
2197	Joodwaterstof, watervrij	2 TC	1,9	19	2,1	21	2,25	
2200	Propadieen, gestabiliseerd	2 F	1,8	18	2,0	20	0,50	
2201	Distikstofoxide, sterk gekoeld, Vloeibaar	3 O	zie 4.3.3.2.4					

UN-nr.	BENAMING	CLASSIFICATIE CODE	MINIMALE BEPROEVINGSDRUK VOOR TANKS				HOOGST TOELAATBARE MASSA VAN DE VULLING PER LITER INHOUD
			Met warmte-isolerende bescherming		Zonder warmte-isolerende bescherming		
			MPa	Bar	MPa	bar	
2203	Siliciumwaterstof (silaan) <sup>b</sup>	2 F	22,5	225	22,5	225	0,32
			25	250	25	250	0,36
2204	Carbonylsulfide	2 TF	2,7	27	3,0	30	0,84
2417	Carbonylfluoride	2 TC	20	200	20	200	0,47
			30	300	30	300	0,70
2419	Broomtrifluorethyleen	2 F	1	10	1	10	1,19
2420	Hexafluoraceton	2 TC	1,6	16	1,8	18	1,08
2422	Octafluor-2-buteen (Koelgas R 1318)	2 A	1	10	1	10	1,34
2424	Octafluorpropanaan (Koelgas R 218)	2 A	2,1	21	2,3	23	1,07
2451	Stikstoftrifluoride	2 O	20	200	20	200	0,50
			30	300	30	300	0,75
2452	Ethylacetyleen, gestabiliseerd	2 F	1	10	1	10	0,57
2453	Ethylfluoride (Koelgas R 161)	2 F	2,1	21	2,5	25	0,57
2454	Methylfluoride (Koelgas R 41)	2 F	30	300	30	300	0,36
2517	1-Chloor-1,1-difluorethaan (Koelgas R 142b)	2 F	1	10	1	10	0,99
2591	Xenon, sterk gekoeld, vloeibaar	3 A	zie 4.3.3.2.4				

UN-nr.	BENAMING	CLASSIFICATIE CODE	MINIMALE BEPROEVINGSDRUK VOOR TANKS				HOOGST TOELAATBARE MASSA VAN DE VULLING PER LITER INHOUD
			Met warmte-isolerende bescherming		Zonder warmte-isolerende bescherming		
			MPa	Bar	MPa	bar	
2599	Azeotropisch mengsel van chloortrifluormethaan en trifluormethaan, dat ca. 60% chloortrifluormethaan bevat (Koelgas R 503)	2 A	3,1 4,2 10	31 42 100	3,1 4,2 10	31 42 100	0,11 0,21 0,76 0,20 0,66
2601	Cyclobutaan	2 F	1	10	1	10	0,63
2602	Azeotropisch mengsel van dichloordifluormethaan en 1,1-difluorethaan, dat ca. 74% dichloordifluormethaan bevat (Koelgas R 500)	2 A	1,8	18	2	20	1,01
2901	Broomchloride	2 TOC	1	10	1	10	1,50
3057	Trifluoracetylchloride	2 TC	1,3	13	1,5	15	1,17
3070	Mengsel van ethyleenoxide en dichloordifluormethaan met ten hoogste 12,5% ethyleenoxide	2 A	1,5	15	1,6	16	1,09
3083	Perchlorylfluoride	2 TO	2,7	27	3,0	30	1,21
3136	Trifluormethaan, sterk gekoeld, vloeibaar	3 A	zie 4.3.3.2.4				
3138	Mengsel van ethyleen, acetyleen en propyleen, sterk gekoeld, vloeibaar, met ten minste 71,5% ethyleen, ten hoogste 22,5% acetyleen en ten hoogste 6% propyleen	3 F	zie 4.3.3.2.4				
3153	Perfluor(methylvinyl)ether	2 F	1,4	14	1,5	15	1,14

UN-nr.	BENAMING	CLASSIFICATIE CODE	MINIMALE BEPROEVINGSDRUK VOOR TANKS				HOOGST TOELAATBARE MASSA VAN DE VULLING PER LITER INHOUD
			Met warmte-isolerende bescherming		Zonder warmte-isolerende bescherming		
			MPa	Bar	MPa	bar	
3154	Perfluor(ethylvinyl)ether	2 F	1	10	1	10	0,98
3156	Samengeperst gas, oxiderend, n.e.g.	1 O	zie 4.3.3.2.1 of 4.3.3.2.2				
3157	Vloeibaar gemaakt gas, oxiderend, n.e.g.	2 O	zie 4.3.3.2.2 of 4.3.3.2.3				
3158	Sterk gekoeld, vloeibaar gas, n.e.g.	3 A	zie 4.3.3.2.4				
3159	1,1,1,2-Tetrafluorethaan (Koelgas R 134a)	2 A	1,6	16	1,8	18	1,04
3160	Vloeibaar gemaakt gas, giftig, brandbaar, n.e.g. <sup>a</sup>	2 TF	zie 4.3.3.2.2 of 4.3.3.2.3				
3161	Vloeibaar gemaakt gas, brandbaar, n.e.g.	2 F	zie 4.3.3.2.2 of 4.3.3.2.3				
3162	Vloeibaar gemaakt gas, giftig, n.e.g. <sup>a</sup>	2 T	zie 4.3.3.2.2 of 4.3.3.2.3				
3163	Vloeibaar gemaakt gas, n.e.g.	2 A	zie 4.3.3.2.2 of 4.3.3.2.3				
3220	Pentafluorethaan (Koelgas R 125)	2 A	4,1	41	4,9	49	0,95
3252	Difluormethaan (Koelgas R 32)	2 F	3,9	39	4,3	43	0,78
3296	Heptafluorpropan (Koelgas R 227)	2 A	1,4	14	1,6	16	1,20
3297	Mengsel van ethyleenoxide en chloortetrafluorethaan met ten hoogste 8,8% ethyleenoxide	2 A	1	10	1	10	1,16
3298	Mengsel van ethyleenoxide en pentafluorethaan met ten hoogste 7,9% ethyleenoxide	2 A	2,4	24	2,6	26	1,02

UN-nr.	BENAMING	CLASSIFICATIE CODE	MINIMALE BEPROEVINGSDRUK VOOR TANKS				HOOGST TOELAATBARE MASSA VAN DE VULLING PER LITER INHOUD
			Met warmte-isolerende bescherming		Zonder warmte-isolerende bescherming		
			MPa	Bar	MPa	bar	
3299	Mengsel van ethyleenoxide en tetrafluorethaan met ten hoogste 5,6% ethyleenoxide	2 A	1,5	15	1,7	17	1,03
3300	Mengsel van ethyleenoxide en kooldioxide met meer dan 87% ethyleenoxide	2 TF	2,8	28	2,8	28	0,73
3303	Samengeperst gas, giftig, oxiderend, n.e.g. <sup>a</sup>	1 TO	zie 4.3.3.2.1 of 4.3.3.2.2				
3304	Samengeperst gas, giftig, bijtend, n.e.g. <sup>a</sup>	1 TC	zie 4.3.3.2.1 of 4.3.3.2.2				
3305	Samengeperst gas, giftig, brandbaar, bijtend, n.e.g. <sup>a</sup>	1 TFC	zie 4.3.3.2.1 of 4.3.3.2.2				
3306	Samengeperst gas, giftig, oxiderend, bijtend, n.e.g. <sup>a</sup>	1 TOC	zie 4.3.3.2.1 of 4.3.3.2.2				
3307	Vloeibaar gemaakt gas, giftig, oxiderend, n.e.g. <sup>a</sup>	2 TO	zie 4.3.3.2.2 of 4.3.3.2.3				
3308	Vloeibaar gemaakt gas, giftig, bijtend, n.e.g. <sup>a</sup>	2 TC	zie 4.3.3.2.2 of 4.3.3.2.3				
3309	Vloeibaar gemaakt gas, giftig, brandbaar, bijtend, n.e.g. <sup>a</sup>	2 TFC	zie 4.3.3.2.2 of 4.3.3.2.3				
3310	Vloeibaar gemaakt gas, giftig, oxiderend, bijtend, n.e.g. <sup>a</sup>	2 TOC	zie 4.3.3.2.2 of 4.3.3.2.3				
3311	Sterk gekoeld, vloeibaar gemaakt gas, oxiderend, n.e.g.	3 O	zie 4.3.3.2.4				
3312	Sterk gekoeld, vloeibaar gemaakt gas, brandbaar, n.e.g.	3 F	zie 4.3.3.2.4				
3318	Ammoniak, oplossing in water, met een relatieve dichtheid bij 15 °C lager dan 0,880, met meer dan 50% ammoniak	4 TC	zie 4.3.3.2.2				
3337	Koelgas R 404A	2 A	2,8	28	3,2	32	0,84

UN-nr.	BENAMING	CLASSIFICATIE CODE	MINIMALE BEPROEVINGSDRUK VOOR TANKS				HOOGST TOELAATBARE MASSA VAN DE VULLING PER LITER INHOUD
			Met warmte-isolerende bescherming		Zonder warmte-isolerende bescherming		
			MPa	Bar	MPa	bar	
3338	Koelgas R 407A	2 A	2,8	28	3,2	32	0,95
3339	Koelgas R 407B	2 A	3,0	30	3,3	33	0,95
3340	Koelgas R 407C	2 A	2,7	27	3,0	30	0,95
3354	Insecticide, gas, brandbaar, n.e.g.	2 F	zie 4.3.3.2.2 of 4.3.3.2.3				
3355	Insecticide, gas, giftig, brandbaar, n.e.g.	2 TF	zie 4.3.3.2.2 of 4.3.3.2.3				

- a. Toegestaan indien de LC<sub>50</sub>-waarde 200 ppm of hoger is.  
b. Wordt beschouwd als voor zelfontbranding vatbaar (pyrofoor).

#### 4.3.3.3 **Bedrijf**

- 4.3.3.3.1 Indien tanks, batterijwagens of MEGC's voor verschillende gassen zijn toegelaten, moet een wijziging van het gebruik daarvan de handelingen lossen, reinigen, en ontgassen omvatten in de mate, vereist voor het veilig functioneren.
- 4.3.3.3.2 Bij het ten vervoer aanbieden van tanks, batterijwagens of MEGC's mogen uitsluitend de aanduidingen volgens 6.8.3.5.6 die betrekking hebben op het gas, dat op dat ogenblik is geladen of dat tevoren is gelost, zichtbaar zijn; alle aanduidingen die betrekking hebben op andere gassen, moeten worden afgedekt (zie norm EN 15877-1:2012 Railtoepassingen – Kenmerking van railvoertuigen. Deel 1: Goederenwagens).
- 4.3.3.3.3 De elementen van een batterijwagen of MEGC mogen slechts één en hetzelfde gas bevatten.
- 4.3.3.3.4 Indien de uitwendige overdruk de weerstand van de tank tegen uitwendige druk zou kunnen overstijgen (bijv. als gevolg van lage omgevingstemperaturen), moeten passende maatregelen worden genomen om tanks die onder lage druk vloeibaar gemaakte gassen vervoeren tegen het risico van vervorming te beschermen, bijv. door ze te vullen met stikstof of een ander inert gas om voldoende inwendige druk in stand te houden.

4.3.3.4 **Voorschriften voor de controle bij het vullen van reservoirwagens met vloeibaar gemaakte gassen** (Gereserveerd)

4.3.3.4.1 **Controlemaatregelen vóór het vullen** (Gereserveerd)



a) Er moet worden gecontroleerd of de gegevens met betrekking tot het te vervoeren gas op de ketelplaat (zie 6.8.2.5.1 en 6.8.3.5.1 t/m 6.8.3.5.5) overeenkomen met de gegevens op het opschriftenbord van de wagen (zie 6.8.2.5.2, 6.8.3.5.6 en 6.8.3.5.7).

In het geval van reservoirwagens voor afwisselend gebruik moet in het bijzonder worden gecontroleerd, of de juiste klapborden aan beide zijden van de wagen zichtbaar zijn en op veilige wijze aan beide zijden van de wagen zijn vastgezet met behulp van de middelen genoemd in 6.8.3.5.7.

In geen geval mogen de grenswaarden van de toelaatbare belading op het opschriftenbord de hoogste toelaatbare massa van de lading op de ketelplaat overschrijden.

b) De laatste lading moet ofwel op basis van de gegevens in het vervoersdocument dan wel door analyse worden vast gesteld. Zo nodig moet het reservoir worden gereinigd.

c) De massa van de ladingresten moet (bijvoorbeeld door weging) worden vastgesteld en deze massa moet bij het vaststellen van de te vullen hoeveelheid in aanmerking worden genomen, opdat de reservoirwagen niet wordt overvuld of overbeladen.

d) Er moet worden gecontroleerd of het reservoir en de uitrusting dicht zijn en of alle uitrustingsdelen goed functioneren.

#### 4.3.3.4.2 **Vulprocedure**

(Gereserveerd)

Het vullen moet geschieden volgens de bepalingen van de gebruiksaanwijzing van de reservoirwagens.

#### 4.3.3.4.3 **Controlemaatregelen na het vullen**

(Gereserveerd)

a) Na het vullen moet met behulp van geijkte controle-installaties (bijvoorbeeld door weging op een geijkte weegbrug) worden gecontroleerd, of de wagen is overvuld of overbeladen. Overvulde of overbeladen reservoirwagens moeten onmiddellijk zonder gevaar worden geledigd tot de toegelaten te vullen hoeveelheid is bereikt.

b) De partiële druk van inerte gassen in de dampfase mag ten hoogste 0,2 MPa (2 bar) bedragen, dat wil zeggen de overdruk in de dampfase mag niet meer 0,1 MPa (1 bar) hoger zijn dan de dampdruk (absoluut) van het vloeibaar gemaakte gas bij de temperatuur van de vloeistoffase. [Voor UN 1040 ethyleenoxide met

stikstof mag de totale druk bij 50 °C niet hoger zijn dan 1 MPa (10 bar)]

c) Na het vullen moet bij wagens met lossing aan de onderzijde worden gecontroleerd of de binnenliggende afsluitinrichtingen voldoende zijn gesloten.

d) Voordat de blindflenzen of andere, even betrouwbare inrichtingen worden gemonteerd, moet de dichtheid van de afsluiters worden gecontroleerd; eventuele lekkages moeten door geschikte maatregelen worden opgeheven.

e) Aan de uitloop van de afsluiters moeten blindflenzen of andere, even betrouwbare inrichtingen worden aangebracht. Deze afsluitingen moeten van geschikte pakkingen zijn voorzien. Zij moeten onder gebruikmaking van alle onderdelen, bedoeld voor dat type, zijn gesloten.

f) Tenslotte moet een visuele controle van de wagen, de uitrusting en de kenmerking worden uitgevoerd en er moet worden gecontroleerd of niets van de inhoud naar buiten treedt.

#### 4.3.4 Bijzondere bepalingen, van toepassing op de klassen 3 t/m 9

##### 4.3.4.1 Codering, gerationaliseerde benadering en tankhiërarchie

###### 4.3.4.1.1 Codering van tanks

De vier delen van de in kolom (12) van tabel A in hoofdstuk 3.2 aangegeven codes (tankcodes) hebben de volgende betekenis:

DEEL	OMSCHRIJVING	TANKCODE
1	Type tank	L = tank voor stoffen in vloeibare toestand (vloeistoffen of vaste stoffen die in gesmolten toestand ten vervoer worden aangeboden) S = tank voor stoffen in vaste toestand (in poedervorm of korrelig)
2	Berekeningsdruk	G = minimale berekeningsdruk volgens de algemene voorschriften van 6.8.2.1.14; of 1,5; 2,65; 4; 10; 15 of 21 = minimale berekeningsdruk in bar (zie 6.8.2.1.14)
3	Openingen (zie 6.8.2.2.2)	A = tank met openingen voor het vullen of lossen aan de onderzijde met 2 sluitingen B = tank met openingen voor het vullen of lossen aan de onderzijde met 3 sluitingen C = tank met openingen voor het vullen of lossen aan de bovenzijde, met onder de vloeistofspiegel alleen reinigingsopeningen D = tank met openingen voor het vullen of lossen aan de bovenzijde, zonder openingen onder de vloeistofspiegel
4	Veiligheidskleppen/ -inrichtingen	V = tank met een be- en ontluftingsinrichting volgens 6.8.2.2.6, maar zonder beschermende voorziening tegen vlamslag; of niet explosieschokdrukbestendige tank F = tank met een be- en ontluftingsinrichting volgens 6.8.2.2.6, voorzien van een beschermende voorziening tegen vlamslag volgens 6.8.2.2.6; of explosieschokdrukbestendige tank N = tank zonder een be- en ontluftingsinrichting volgens 6.8.2.2.6 en niet hermetisch gesloten H = hermetisch gesloten tank (zie 1.2.1)

4.3.4.1.2 Gerationaliseerde benadering voor toekenning van RID-tankcodes aan groepen van stoffen en tankhiërarchie.

**Opmerking:** Bepaalde stoffen en groepen van stoffen zijn niet in de gerationaliseerde benadering opgenomen, zie 4.3.4.1.3.

GERATIONALISEERDE BENADERING			
Tankcode	Groep van toegestane stoffen		
	Klasse	Classificatiecode	Verpakkingsgroep
<b>VLOEISTOFFEN:</b>			
<b>LGAV</b>	3	F2	III
	9	M9	III
<b>LGBV</b>	4.1	F2	II III
	5.1	O1	III
	9	M6	III
	9	M11	III
	en de groepen van de voor tankcode LGAV toegestane stoffen		
<b>LGBF</b>	3	F1	II, dampdruk bij 50 °C ≤ 1,1 bar
	3	F1	III
	3	D	II, dampdruk bij 50 °C ≤ 1,1 bar
	3	D	III
en de groepen van de voor de tankcodes LGAV en LGBV toegestane stoffen			
<b>L1,5BN</b>	3	F1	II, dampdruk bij 50 °C > 1,1 bar
	3	F1	III, vlampunt < 23 °C, viskeus, dampdruk bij 50 °C > 1,1 bar, kookpunt > 35 °C
	3	D	II, dampdruk bij 50 °C > 1,1 bar

GERATIONALISEERDE BENADERING			
Tankcode	Groep van toegestane stoffen		
	Klasse	Classificatiecode	Verpakkingsgroep
	en de groepen van de voor de tankcodes LGAV, LGBV en LGBF toegestane stoffen		
<b>L4BN</b>	3	F1	I III, kookpunt ≤ 35 °C
	3	FC	III
	3	D	I
	5.1	O1	I, II
	5.1	OT1	I
	8	C1	II, III
	8	C3	II, III
	8	C4	II, III
	8	C5	II, III
	8	C7	II, III
	8	C8	II, III
	8	C9	II, III
	8	C10	II, III
	8	CF1	II
	8	CF2	II
	8	CS1	II
	8	CW1	II
	8	CW2	II
	8	CO1	II
	8	CO2	II
	8	CT1	II, III

GERATIONALISEERDE BENADERING			
Tankcode	Groep van toegestane stoffen		
	Klasse	Classificatiecode	Verpakkingsgroep
	8	CT2	II, III
	8	CFT	II
	9	M11	III
	en de groepen van de voor de tankcodes LGAV, LGBV, LGBF en L1,5BN toegestane stoffen		
<b>L4BH</b>	3	FT1	II, III
	3	FT2	II
	3	FC	II
	3	FTC	II
	6.1	T1	II, III
	6.1	T2	II, III
	6.1	T3	II, III
	6.1	T4	II, III
	6.1	T5	II, III
	6.1	T6	II, III
	6.1	T7	II, III
	6.1	TF1	II
	6.1	TF2	II, III
	6.1	TF3	II
	6.1	TS	II
	6.1	TW1	II
	6.1	TW2	II
	6.1	TO1	II
	6.1	TO2	II

GERATIONALISEERDE BENADERING				
Tankcode	Groep van toegestane stoffen			
	Klasse	Classificatiecode	Verpakkingsgroep	
	6.1	TC1	II	
	6.1	TC2	II	
	6.1	TC3	II	
	6.1	TC4	II	
	6.1	TFC	II	
	6.2	I4		
	9	M2	II	
	en de groepen van de voor de tankcodes LGAV, LGBV, LGBF, L1,5BN en L4BN toegestane stoffen			
<b>L4DH</b>	4.2	S1	II, III	
	4.2	S3	II, III	
	4.2	ST1	II, III	
	4.2	ST3	II, III	
	4.2	SC1	II, III	
	4.2	SC3	II, III	
	4.3	W1	II, III	
	4.3	WF1	II, III	
	4.3	WT1	II, III	
	4.3	WC1	II, III	
	8	CT1	II, III	
	en de groepen van de voor de tankcodes LGAV, LGBV, LGBF, L1,5BN, L4BN en L4BH toegestane stoffen			
	<b>L10BH</b>	8	C1	I
		8	C3	I
8		C4	I	

GERATIONALISEERDE BENADERING				
Tankcode	Groep van toegestane stoffen			
	Klasse	Classificatiecode	Verpakkingsgroep	
	8	C5	I	
	8	C7	I	
	8	C8	I	
	8	C9	I	
	8	C10	I	
	8	CF1	I	
	8	CF2	I	
	8	CS1	I	
	8	CW1	I	
	8	CW2	I	
	8	CO1	I	
	8	CO2	I	
	8	CT1	I	
	8	CT2	I	
	8	COT	I	
	en de groepen van de voor de tankcodes LGAV, LGBV, LGBF, L1,5BN, L4BN en L4BH toegestane stoffen			
	<b>L10CH</b>	3	FT1	I
3		FT2	I	
3		FC	I	
3		FTC	I	
6.1 <sup>a</sup>		T1	I	
6.1 <sup>a</sup>		T2	I	



GERATIONALISEERDE BENADERING				
Tankcode	Groep van toegestane stoffen			
	Klasse	Classificatiecode	Verpakkingsgroep	
	6.1 <sup>a</sup>	T3	I	
	6.1 <sup>a</sup>	T4	I	
	6.1 <sup>a</sup>	T5	I	
	6.1 <sup>a</sup>	T6	I	
	6.1 <sup>a</sup>	T7	I	
	6.1 <sup>a</sup>	TF1	I	
	6.1 <sup>a</sup>	TF2	I	
	6.1 <sup>a</sup>	TF3	I	
	6.1 <sup>a</sup>	TS	I	
	6.1 <sup>a</sup>	TW1	I	
	6.1 <sup>a</sup>	TO1	I	
	6.1 <sup>a</sup>	TC1	I	
	6.1 <sup>a</sup>	TC2	I	
	6.1 <sup>a</sup>	TC3	I	
	6.1 <sup>a</sup>	TC4	I	
	6.1 <sup>a</sup>	TFC	I	
	6.1 <sup>a</sup>	TFW	I	
	en de groepen van de voor de tankcodes LGAV, LGBV, LGBF, L1,5BN, L4BN, L4BH en L10BH toegestane stoffen			
	<sup>a</sup> Aan stoffen met een LC <sub>50</sub> lager dan of gelijk aan 200 ml/m <sup>3</sup> en een verzadigde dampconcentratie hoger dan of gelijk aan 500 LC <sub>50</sub> moet tankcode L15CH worden toegekend.			
	<b>L10DH</b>	4.3	W1	I
		4.3	WF1	I
		4.3	WT1	I

GERATIONALISEERDE BENADERING				
Tankcode	Groep van toegestane stoffen			
	Klasse	Classificatiecode	Verpakkingsgroep	
	4.3	WC1	I	
	4.3	WFC	I	
	5.1	OTC	I	
	8	CT1	I	
	en de groepen van de voor de tankcodes LGAV, LGBV, LGBF, L1,5BN, L4BN, L4BH, L4DH, L10BH en L10CH toegestane stoffen			
<b>L15CH</b>	3	FT1	I	
	6.1 <sup>b</sup>	T1	I	
	6.1 <sup>b</sup>	T4	I	
	6.1 <sup>b</sup>	TF1	I	
	6.1 <sup>b</sup>	TW1	I	
	6.1 <sup>b</sup>	TO1	I	
	6.1 <sup>b</sup>	TC1	I	
	6.1 <sup>b</sup>	TC3	I	
	6.1 <sup>b</sup>	TFC	I	
	6.1 <sup>b</sup>	TFW	I	
		en de groepen van de voor de tankcodes LGAV, LGBV, LGBF, L1,5BN, L4BN, L4BN, L4BH, L10BH, en L10CH toegestane stoffen		
		<sup>b</sup> Aan stoffen met een LC <sub>50</sub> lager dan of gelijk aan 200 ml/m <sup>3</sup> en een verzadigde dampconcentratie hoger dan of gelijk aan 500 LC <sub>50</sub> moet deze tankcode L15CH worden toegekend		
	<b>L21DH</b>	4.2	S1	I
4.2		S3	I	
4.2		SW	I	

GERATIONALISEERDE BENADERING			
Tankcode	Groep van toegestane stoffen		
	Klasse	Classificatiecode	Verpakkingsgroep
	4.2	ST3	I
	en de groepen van de voor de tankcodes LGAV, LGBV, LGBF, L1,5BN, L4BN, L4BH, L4DH, L10BH en L10CH, L10DH en L15CH toegestane stoffen		
VASTE STOFFEN:			
<b>SGAV</b>	4.1	F1	III
	4.1	F3	III
	4.2	S2	II, III
	4.2	S4	III
	5.1	O2	II, III
	8	C2	II, III
	8	C4	III
	8	C6	III
	8	C8	III
	8	C10	II, III
	8	CT2	III
	9	M7	III
	9	M11	II, III
	<b>SGAN</b>	4.1	F1
4.1		F3	II
4.1		FT1	II, III
4.1		FT2	II, III
4.1		FC1	II, III
4.1		FC2	II, III

GERATIONALISEERDE BENADERING			
Tankcode	Groep van toegestane stoffen		
	Klasse	Classificatiecode	Verpakkingsgroep
	4.2	S2	II
	4.2	S4	II, III
	4.2	ST2	II, III
	4.2	ST4	II, III
	4.2	SC2	II, III
	4.2	SC4	II, III
	4.3	W2	II, III
	4.3	WF2	II
	4.3	WS	II, III
	4.3	WT2	II, III
	4.3	WC2	II, III
	5.1	O2	II, III
5.1	OT2	II, III	
5.1	OC2	II, III	
8	C2	II	
8	C4	II	
8	C6	II	
8	C8	II	
8	C10	II	
8	CF2	II	
8	CS2	II	
8	CW2	II	
8	CO2	II	

GERATIONALISEERDE BENADERING			
Tankcode	Groep van toegestane stoffen		
	Klasse	Classificatiecode	Verpakkingsgroep
	8	CT2	II
	9	M3	III
	en de groepen van de voor tankcode SGAV toegestane stoffen		
<b>SGAH</b>	6.1	T2	II, III
	6.1	T3	II, III
	6.1	T5	II, III
	6.1	T7	II, III
	6.1	T9	II
	6.1	TF3	II
	6.1	TS	II
	6.1	TW2	II
	6.1	TO2	II
	6.1	TC2	II
	6.1	TC4	II
	9	M1	II, III
	en de groepen van de voor de tankcodes SGAV en SGAN toegestane stoffen		
	<b>S4AH</b>	6.2	I3
9		M2	II
en de groepen van de voor de tankcodes SGAV, SGAN en SGAH toegestane stoffen			

GERATIONALISEERDE BENADERING				
Tankcode	Groep van toegestane stoffen			
	Klasse	Classificatiecode	Verpakkingsgroep	
<b>S10AN</b>	8	C2	I	
	8	C4	I	
	8	C6	I	
	8	C8	I	
	8	C10	I	
	8	CF2	I	
	8	CS2	I	
	8	CW2	I	
	8	CO2	I	
	8	CT2	I	
	en de groepen van de voor de tankcodes SGAV en SGAN toegestane stoffen			
	<b>S10AH</b>	6.1	T2	I
6.1		T3	I	
6.1		T5	I	
6.1		T7	I	
6.1		TS	I	
6.1		TW2	I	
6.1		TO2	I	
6.1		TC2	I	

GERATIONALISEERDE BENADERING			
Tankcode	Groep van toegestane stoffen		
	Klasse	Classificatiecode	Verpakkingsgroep
	6.1	TC4	I
	en de groepen van de voor de tankcodes SGAV, SGAN, SGAH en S10AN toegestane stoffen		

### Tankhiërarchie

Tanks met tankcodes die afwijken van die welke zijn aangegeven in deze tabel of in tabel A van hoofdstuk 3.3, mogen ook gebruikt worden, onder voorwaarde dat elk element (getal of letter) van de delen 1 t/m 4 van deze tankcodes overeenkomt met een veiligheidsniveau dat tenminste gelijkwaardig is aan het overeenkomstige element van de tankcode die in tabel A van hoofdstuk 3.2 aangegeven is, overeenkomstig de hierna volgende opklimmende reeks:

Deel 1: Tanktype

S → L

Deel 2: Berekeningsdruk

G → 1,5 → 2,65 → 4 → 10 → 15 → 21 bar

Deel 3: Openingen

A → B → C → D

Deel 4: Veiligheidskleppen / -inrichtingen

V → F → N → H

Bijvoorbeeld:

- Een tank met de tankcode L10CN is toegelaten voor het vervoer van een stof, waaraan tankcode L4BN is toegekend:
- Een tank met de tankcode L4BN is toegelaten voor het vervoer van een stof, waaraan tankcode SGAN is toegekend.

**Opmerking:** In de hiërarchie wordt geen rekening met eventuele bijzondere bepalingen voor elke positie (zie 4.3.5 en 6.8.4).

#### 4.3.4.1.3

De volgende stoffen en groepen van stoffen, waarbij in kolom (12) van tabel A in hoofdstuk 3.2 achter de tankcode een (+) weergegeven is, zijn onderworpen aan bijzondere bepalingen. In dat geval is het afwisselend gebruik van de tanks voor andere stoffen en groepen van stoffen alleen toegestaan indien dit in het certificaat van typegoedkeuring gespecificeerd is. Volgens de voorschriften na de tabel in 4.3.4.1.2 hoger gewaardeerde tanks mogen gebruikt worden, rekening houdend met de in kolom (13) van tabel A in hoofdstuk 3.2 aangegeven bijzondere bepalingen.

a) (Gereserveerd)

b) Klasse 4.1:

UN 2448 ZWAVEL, GESMOLTEN: tankcode LGBV

c) Klasse 4.2:

UN 1381 FOSFOR, WIT of GEEL, DROOG, ONDER WATER of IN OPLOSSING; UN 2447 FOSFOR, WIT, GESMOLTEN: tankcode L10DH

d) Klasse 4.3:

UN 1389 AMALGAAM VAN ALKALIMETALEN, VLOEIBAAR, UN 1391 DISPERSIE VAN ALKALIMETALEN of DISPERSIE VAN AARDALKALIMETALEN, UN 1392 AMALGAAM VAN AARDALKALIMETALEN, VLOEIBAAR, UN 1415 LITHIUM, UN 1420 METALLISCHE LEGERINGEN VAN KALIUM, VLOEIBAAR, UN 1421 LEGERINGEN VAN ALKALIMETALEN, VLOEIBAAR, N.E.G., UN 1422 LEGERINGEN VAN KALIUM EN NATRIUM, VLOEIBAAR, UN 1428 NATRIUM, UN 2257 KALIUM, UN 3401 AMALGAAM VAN ALKALIMETALEN, VAST, UN 3402 AMALGAAM VAN AARDALKALIMETALEN, VAST, UN 3403 METALLISCHE LEGERINGEN VAN KALIUM, VAST, UN 3404 LEGERINGEN VAN KALIUM EN NATRIUM, VAST en UN 3482 DISPERSIE VAN ALKALIMETALEN, BRANDBAAR of UN 3482 DISPERSIE VAN AARDALKALIMETALEN, BRANDBAAR: tankcode L10BN;

UN 1407 CESIUM en UN 1423 RUBIDIUM: tankcode L10CH;

UN 1402 CALCIUMCARBIDE, verpakkingsgroep I: tankcode S2.65AN;



e) Klasse 5.1:

UN 1873 PERCHLOORZUUR, met meer dan 50 massa-% doch ten hoogste 72 massa-% zuur: tankcode L4DN,

UN 2015 WATERSTOFPEROXIDE, OPLOSSING IN WATER, GESTABILISEERD, met meer dan 70% waterstofperoxide: tankcode L4DV

UN 2014 WATERSTOFPEROXIDE, OPLOSSING IN WATER, met ten minste 20% doch ten hoogste 60% waterstofperoxide, UN 2015 WATERSTOFPEROXIDE, OPLOSSING IN WATER, GESTABILISEERD, met meer dan 60% doch ten hoogste 70% waterstofperoxide, UN 2426 AMMONIUMNITRAAT, VLOEIBAAR, warme geconcentreerde oplossing met een concentratie hoger dan 80%, maar ten hoogste 93% en UN 3149 WATERSTOFPEROXIDE EN PEROXYAZIJNZUUR, MENGSEL, GESTABILISEERD: tankcode L4BV

UN 3375 AMMONIUMNITRAAT, EMULSIE, SUSPENSIE of GEL, vloeibaar, tussenproduct voor de bereiding van springstoffen: code LGAV;

UN 3375 AMMONIUMNITRAAT, EMULSIE, SUSPENSIE of GEL, vast, tussenproduct voor de bereiding van springstoffen : code SGAV

f) Klasse 5.2:

UN 3109 ORGANISCH PEROXIDE, TYPE F, VLOEIBAAR: tankcode L4BN

UN 3110 ORGANISCH PEROXIDE, TYPE F, VAST: tankcode S4AN

g) Klasse 6.1:

UN 1613 CYAANWATERSTOF, OPLOSSING IN WATER en UN 3294 CYAANWATERSTOF, OPLOSSING IN ALCOHOL: tankcode L15DH

h) Klasse 7:

Alle stoffen: bijzondere tanks

Minimumeisen voor vloeistoffen: tankcode L2,65CN;

voor vaste stoffen: tankcode S2,65AN

Ondanks de algemene voorschriften van deze paragraaf mogen tanks die voor radioactieve stof zijn gebruikt, ook voor het vervoer van andere goederen worden gebruikt, onder voorwaarde dat aan de voorschriften van 5.1.3.2 is voldaan.

i) Klasse 8:

UN 1052 FLUORWATERSTOF, WATERVRIJ, UN 1744 BROOM of UN 1744 BROOM, OPLOSSING en UN 1790 FLUORWATERSTOFZUUR met meer dan 85% fluorwaterstof: tankcode L21DH

UN 1791 HYPOCHLORIET, OPLOSSING, en UN 1908 CHLORIET, OPLOSSING: tankcode L4BV

4.3.4.1.4 (Gereserveerd)

Aan tankcontainers en wissellaadtanks, bestemd voor het vervoer van vloeibare afvalstoffen, die voldoen aan de voorschriften van hoofdstuk 6.10 en overeenkomstig 6.10.3.2 van twee sluitingen voorzien zijn, moet tankcode L4AH worden toegewezen. Indien de betreffende tanks uitgerust zijn voor het afwisselend vervoer van vloeibare en vaste stoffen, moeten de gecombineerde codes L4AH+S4AH worden toegewezen.

4.3.4.2 **Algemene voorschriften**

4.3.4.2.1 Indien warme stoffen zijn geladen, mag de temperatuur van het buitenoppervlak van de tank of van de warmte-isolatie tijdens het vervoer 70 °C niet overschrijden.

4.3.4.2.2 De verbindingsleidingen tussen de reservoirs van verscheidene, onafhankelijke reservoirwagens die onderling zijn gekoppeld (bv. in een gesloten trein) moeten tijdens het vervoer leeg zijn. (Gereserveerd)

4.3.4.2.3 Indien tanks die voor vloeibaar gemaakte gassen van klasse 2 zijn toegelaten, ook voor vloeistoffen van andere klassen zijn toegelaten, moet de in 5.3.5 bedoelde oranjekleurige band tijdens het vervoer van deze vloeistoffen zodanig zijn afgedekt of op een andere wijze onherkenbaar zijn gemaakt, dat deze niet meer zichtbaar is. Bij het vervoer van deze vloeistoffen moeten ook de aanduidingen volgens 6.8.3.5.6 b) of c) aan beide zijden van de reservoirwagen of op de opschriftborden niet meer zichtbaar zijn. (Gereserveerd)

#### 4.3.5 Bijzondere bepalingen

Indien zij onder een positie in kolom (13) van tabel A in hoofdstuk 3.2 zijn aangegeven, zijn de volgende bijzondere bepalingen van toepassing:

**TU1** De tanks mogen slechts ten vervoer worden aangeboden nadat de stof volledig is gestold en bedekt met een inert gas. Lege, ongereinigde tanks die deze stoffen hebben bevat, moeten met een inert gas worden gevuld.

**TU2** De stof moet worden bedekt met een inert gas. Lege, ongereinigde tanks die deze stoffen hebben bevat, moeten met een inert gas worden gevuld.

**TU3** Het inwendige van het reservoir en alle delen die in aanraking kunnen komen met de stoffen, moeten schoon worden gehouden. Voor de pompen, kleppen en andere inrichtingen mogen geen smeermiddelen worden gebruikt, die met de vervoerde stof gevaarlijke verbindingen kunnen vormen.

**TU4** Tijdens het vervoer moet zich boven deze stoffen een laag inert gas bevinden met een overdruk van ten minste 50 kPa (0,5 bar).

Lege ongereinigde tanks die deze stoffen hebben bevat, moeten bij de aanbieding ten vervoer gevuld zijn met een inert gas tot een overdruk van ten minste 50 kPa (0,5 bar).

**TU5** (Gereserveerd)

**TU6** Niet voor vervoer in tanks, batterijwagens en MEGC's toegelaten indien de LC<sub>50</sub>waarde lager is dan 200 ppm.

**TU7** De materialen die gebruikt worden voor de afdichting van de verbindingen of voor het onderhoud van de afsluitinrichtingen, moeten inert zijn ten opzichte van de inhoud.

**TU8** Voor het vervoer mogen geen tanks van aluminiumlegeringen worden gebruikt, tenzij deze tanks uitsluitend voor dit vervoer worden gebruikt en onder voorbehoud dat het acetaldehyde zuurvrij is.

**TU9** UN 1203 benzine met een dampdruk bij 50 °C hoger dan 110 kPa (1,1 bar) maar niet hoger dan 150 kPa (1,5 bar) mag ook vervoerd worden in tanks, die berekend zijn volgens 6.8.2.1.14 a) en waarvan de uitrusting voldoet aan 6.8.2.2.6.

**TU10** (Gereserveerd)

**TU11** Bij het vullen mag de temperatuur van de geladen stof 60 °C niet overschrijden. Een maximale belastingstemperatuur van 80 °C is toegestaan, onder voorwaarde dat gloeihaarden worden vermeden en dat aan de volgende voorwaarden voldaan wordt. Na het vullen moeten de tanks onder druk worden gezet (bijvoorbeeld met perslucht) om de dichtheid te controleren. Er moet worden gegarandeerd dat tijdens het vervoer de druk niet wegvalt. Vóór het lossen moet

worden gecontroleerd of de druk in de tanks nog steeds hoger is dan de atmosferische druk. Indien dit niet het geval is, moet vóór het lossen inert gas in de tanks worden ingeleid.

- TU12** Vóór en na het vervoer van deze stoffen moeten de reservoirs en hun uitrusting in geval van afwisselend gebruik zorgvuldig worden gereinigd van ladingresten.
- TU13** Tanks moeten bij het vullen vrij van verontreinigingen zijn. De bedrijfsuitrusting, zoals afsluiters en uitwendige pijpen, moet na het vullen of lossen van de tank worden geledigd.
- TU14** De beschermende kappen van sluitingen moeten tijdens het vervoer vergrendeld zijn.
- TU15** Tanks mogen niet worden gebruikt voor het vervoer van levensmiddelen, genotmiddelen en voer voor dieren.
- TU16** Lege ongereinigde tanks moeten, wanneer zij ten vervoer worden aangeboden:
- zijn gevuld met stikstof; of
  - voor ten minste 96% en ten hoogste 98% van hun inhoud zijn gevuld met water; tussen 1 oktober en 31 maart moet aan het water voldoende antivries zijn toegevoegd, zodat het water tijdens het vervoer niet kan bevriezen; het antivries mag geen corrosieve werking bezitten en mag niet met fosfor kunnen reageren.
- TU17** Alleen te vervoeren in batterijwagens of MEGC's, waarvan de elementen uit houders bestaan.
- TU18** De vullingsgraad moet beneden het niveau blijven waarbij, - indien de inhoud op de temperatuur gebracht wordt, waarbij de dampdruk gelijk is aan de openingsdruk van de veiligheidskleppen -, het volume van de vloeistoffase de waarde van 95% van de inhoud van de tank bij deze temperatuur zou bereiken. De bepaling in 4.3.2.3.4 is niet van toepassing.
- TU19** Tanks mogen bij de vultemperatuur en bij de vuldruk tot 98% van de inhoud worden gevuld. De bepaling in 4.3.2.3.4 is niet van toepassing.
- TU20** *(Gereserveerd)*
- TU21** De stoffen moeten, indien water als beschermingsmiddel wordt gebruikt, bij het vullen worden afgedekt met een waterlaag van ten minste 12 cm dikte; de vullingsgraad mag bij een temperatuur van 60 °C ten hoogste 98% bedragen. Bij gebruik van stikstof als beschermingsmiddel mag de vullingsgraad bij een temperatuur van 60 °C ten hoogste 96% bedragen. De vrij blijvende ruimte moet zodanig met stikstof zijn gevuld, dat de druk, zelfs na afkoeling, nooit lager wordt dan de atmosferische druk. De tank moet zodanig gesloten zijn, dat geen gas kan ontsnappen.
- TU22** De vullingsgraad van tanks mag niet meer bedragen dan 90%; voor vloeistoffen moet bij een gemiddelde temperatuur van de vloeistof van 50 °C nog een ledige ruimte van 5% van de vulling aanwezig zijn.
- TU23** De vullingsgraad mag per liter inhoud niet meer bedragen dan 0,93 kg, indien op grond van massa wordt gevuld. Indien op volume wordt gevuld, mag de vullingsgraad 85% niet overschrijden.
- TU24** De vullingsgraad mag per liter inhoud niet meer bedragen dan 0,95 kg, indien op grond van massa wordt gevuld. Indien op volume wordt gevuld, mag de vullingsgraad 85% niet overschrijden.
- TU25** De vullingsgraad mag per liter inhoud niet meer bedragen dan 1,14 kg, indien op grond van massa wordt gevuld. Indien op volume wordt gevuld, mag de vullingsgraad 85% niet overschrijden.
- TU26** De vullingsgraad mag 85% niet overschrijden.
- TU27** Tanks mogen tot ten hoogste 98% van hun inhoud zijn gevuld.
- TU28** Tanks mogen, uitgaande van een referentietemperatuur van 15 °C, slechts tot 95% van hun inhoud worden gevuld.
- TU29** Tanks mogen slechts tot 97% van hun inhoud worden gevuld en de hoogste temperatuur na het vullen mag niet meer dan 140 °C bedragen

- TU30** Tanks moeten worden gevuld overeenkomstig de voorwaarden, vastgelegd in het rapport van onderzoek voor de typegoedkeuring van de tank, echter tot ten hoogste 90% van de inhoud.
- TU31** Tanks mogen slechts worden gevuld tot 1 kg per liter inhoud.
- TU32** Tanks mogen slechts tot ten hoogste 88 % van hun inhoud zijn gevuld.
- TU33** Tanks mogen slechts tot ten minste 88 % en ten hoogste 92 %, of tot 2,86 kg per liter inhoud zijn gevuld.
- TU34** Tanks mogen slechts tot ten hoogste 0,84 kg per liter inhoud zijn gevuld.
- TU35** Ongereinigde, lege reservoirwagens, lege afneembare tanks en lege tankcontainers, die deze stoffen hebben bevat, zijn niet onderworpen aan de voorschriften van het RID indien geschikte maatregelen zijn genomen om mogelijke gevaren uit te sluiten.
- TU36** De vullingsgraad volgens 4.3.2.2, uitgaande van een referentietemperatuur van 15 °C, mag niet meer bedragen dan 93% van de inhoud.
- TU37** Het vervoer in tanks is beperkt tot stoffen die ziekteverwekkers bevatten zonder dat sprake is van een ernstig gevaar en waartegen, hoewel deze bij mensen of dieren na blootstelling een ernstige infectie kan veroorzaken, in het algemeen een effectieve behandeling en profylaxe bestaat, zodat het risico van verspreiding van de infectie beperkt is (d.w.z. matig individueel risico en beperkt collectief risico).

**TU 38 Procedure na het functioneren van de energieabsorptie-elementen**

(Gereserveerd)

Na de plastische vervorming van energieabsorptie-elementen overeenkomstig 6.8.4, bijzondere bepaling TE22, moet de reservoirwagen of de batterijwagen na een onderzoek onmiddellijk naar een werkplaats worden gezonden.

Indien de toestand van de beladen reservoirwagen of batterijwagen het toelaat om oploopstoten te verwerken, zoals deze tijdens normale spoorwegexploitatie optreden, bijv. na vervanging van de aanwezige energieabsorptie-buffers door normale buffers of na tijdelijke blokkering van de beschadigde energieabsorptie-elementen, mag de wagen na een onderzoek verder worden vervoerd naar de plaats van lossing en aansluitend daarop naar de werkplaats.

De reservoirwagen of de batterijwagen moet van een aanwijzing worden voorzien waaruit blijkt dat de energieabsorptie-elementen buiten werking zijn.

- TU39** De geschiktheid van de stof voor vervoer in tanks moet worden aangetoond. De methode om deze geschiktheid te beoordelen moet door de bevoegde autoriteit worden goedgekeurd. Eén methode is beproeving 8 (d) in testreeks 8 (zie het Handboek beproevingen en criteria, deel 1, subsectie 18.7).

Stoffen mogen niet zodanig lang in de tank blijven dat stolling het gevolg kan zijn. Geschikte maatregelen moeten worden genomen om opeenhoping en afzetting van stoffen in de tank te vermijden (bijv. reiniging, enz.).

- TU40** Mag alleen worden vervoerd in batterijwagens of MEGC's waarvan de elementen uit naadloze houders bestaan.

# Hoofdstuk 4.4

## GEBRUIK VAN TANKCONTAINERS MET INBEGRIJ VAN WISSELLAADTANKS MET RESERVOIRS VAN VEZELGEWAPENDE KUNSTSTOF

**Opmerking:** Voor transporttanks en UN-gascontainers met verscheidene elementen (MEGC's) zie hoofdstuk 4.2; voor reservoirwagens, afneembare tanks, tankcontainers en wissellaadtanks met metalen reservoirs en batterijwagens en gascontainers met verscheidene elementen (MEGC's), met uitzondering van UN-MEGC's, zie hoofdstuk 4.3; voor druk/vacuümtanks (voor afvalstoffen), zie hoofdstuk 4.5.

### 4.4.1 Algemeen

Het vervoer van gevaarlijke stoffen in tankcontainers met inbegrip van wissellaadtanks, waarvan de reservoirs zijn vervaardigd van vezelgewapende kunststof, is slechts toegestaan indien aan de volgende voorwaarden wordt voldaan:

- a) De stof is ingedeeld in klasse 3, 5.1, 6.1, 6.2, 8 of 9;
- b) De maximale dampdruk (absolute druk) bij 50 °C van de stof bedraagt niet meer dan 110 kPa (1,1 bar);
- c) Het vervoer van de stof in metalen tanks wordt toegestaan volgens 4.3.2.1.1;
- d) De berekeningsdruk voor deze stof, die in deel 2 van de in kolom (12) van tabel A in hoofdstuk 3.2 aangegeven tankcode is vastgelegd, bedraagt niet meer dan 4 bar (zie ook 4.3.4.1.1) en,
- e) De tank met inbegrip van wissellaadtank voldoet aan de voorschriften van hoofdstuk 6.9 die op het vervoer van de stof van toepassing zijn.

### 4.4.2 Bedrijf

- 4.4.2.1 De voorschriften van 4.3.2.1.5 t/m 4.3.2.2.4, 4.3.2.3.3 t/m 4.3.2.3.6, 4.3.2.4.1, 4.3.2.4.2, 4.3.4.1 en 4.3.4.2 zijn van toepassing.
- 4.4.2.2 De temperatuur van de vervoerde stof mag bij het vullen niet meer bedragen dan de maximale bedrijfstemperatuur, aangegeven op de tankplaat, waarnaar wordt verwezen in 6.9.6.
- 4.4.2.3 De in kolom (13) van tabel A in hoofdstuk 3.2 aangegeven bijzondere bepalingen (TU) van 4.3.5 zijn, voor zover van toepassing op het vervoer in metalen tanks, ook van toepassing.

# Hoofdstuk 4.5

## GEBRUIK VAN DRUK/VACUÛMTANKS (VOOR AFVALSTOFFEN)

**Opmerking:** Voor transporttanks en UN-gascontainers met verscheidene elementen (MEGC's) zie hoofdstuk 4.2; voor reservoirwagens, afneembare tanks, tankcontainers en wissellaadtanks met metalen reservoirs en batterijwagens en gascontainers met verscheidene elementen (MEGC's), met uitzondering van UN-MEGC's, zie hoofdstuk 4.3; voor tankcontainers van vezelgewapende kunststof, zie hoofdstuk 4.4.

### 4.5.1 Gebruik

4.5.1.1 Afvalstoffen bestaande uit stoffen in de klassen 3, 4.1, 5.1, 6.1, 6.2, 8 en 9 mogen worden vervoerd in druk/vacuümtanks (voor afvalstoffen) volgens hoofdstuk 6.10, indien het vervoer daarvan in tankcontainers of wissellaadtanks volgens hoofdstuk 4.3 is toegestaan.  
Afvalstoffen bestaande uit stoffen die zijn toegewezen aan tankcode L4BH in kolom (12) van tabel A van hoofdstuk 3.2 of aan een andere op grond van de hiërarchie in 4.3.4.1.2 toegestane tankcode, mogen worden vervoerd in druk/vacuümtanks (voor afvalstoffen) met de letter "A" of "B" in deel 3 van de tankcode.

4.5.1.2 Stoffen die geen afvalstoffen zijn mogen worden vervoerd in druk-vacuümtanks voor afvalstoffen onder dezelfde voorwaarden als die welke in 4.5.1.1 worden genoemd.

### 4.5.2 Bedrijf

4.5.2.1 De voorschriften van hoofdstuk 4.3, met uitzondering van 4.3.2.2.4 en 4.3.2.3.3, zijn van toepassing op het vervoer in druk/vacuümtanks (voor afvalstoffen) en worden aangevuld met de voorschriften van 4.5.2.2 t/m 4.5.2.6 hieronder.

4.5.2.2 Voor het vervoer van vloeistoffen die voldoen aan de vlampuntcriteria van klasse 3 moeten druk/vacuümtanks (voor afvalstoffen) worden gevuld door middel van vulinrichtingen die zorgen voor uitstroming in het onderste gedeelte van de tank. Er moeten maatregelen worden getroffen om het veroorzaken van nevel tot een minimum te beperken.

4.5.2.3 Bij het lossen door middel van luchtdruk van brandbare vloeistoffen met een vlampunt lager dan 23 °C is de maximaal toegestane druk 100 kPa (1 bar).

4.5.2.4 Het gebruik van tanks voorzien van een inwendige zuiger, die dienst doet als een wand van een compartiment, is alleen toegestaan indien de stoffen aan beide zijden van de wand (zuiger) niet op gevaarlijke wijze met elkaar reageren (zie 4.3.2.3.6).

4.5.2.5 Er moet worden verzekerd dat een aanwezige zuigerarm onder normale vervoersomstandigheden geen verandering in haar rusttoestand kan ondergaan.

4.5.2.6 Wanneer een vacuümpomp/afzuigenheid die als ontstekingsbron kan dienen wordt gebruikt voor het laden of lossen van brandbare vloeistoffen, moeten voorzorgsmaatregelen worden getroffen om te voorkomen dat de stof tot ontbranding komt of dat het effect van de ontbranding zich buiten de tank zelf voortplant.

# DEEL 5

## Procedures voor de verzending

### Hoofdstuk 5.1

#### ALGEMENE VOORSCHRIFTEN

##### 5.1.1 Toepassingsgebied en algemene voorschriften

Dit deel bevat voorschriften voor de verzending van gevaarlijke goederen met betrekking tot de kenmerking, de etikettering en documentatie, en, waar van toepassing, goedkeuring van de verzending en voorafgaande kennisgeving.

##### 5.1.2 Het gebruik van oververpakkingen

###### 5.1.2.1 a) Op een oververpakking moeten de volgende aanduidingen zijn aangebracht:

- i) het woord "OVERVERPAKKING"; en
- ii) het UN-nummer voorafgegaan door de letters "UN" zoals voorgeschreven voor colli in 5.2.1.1 en 5.2.1.2, de etikettering zoals voorgeschreven voor colli in 5.2.2 en de kenmerking voor milieugevaarlijke stoffen indien voorgeschreven voor colli in 5.2.1.8, voor alle afzonderlijke gevaarlijke goederen die in de oververpakking aanwezig zijn;

tenzij de UN-nummers, etiketten en kenmerking voor milieugevaarlijke stoffen die representatief zijn voor alle in de oververpakking aanwezige gevaarlijke goederen, zichtbaar blijven, behalve voor het bepaalde in 5.2.2.1.11. Indien hetzelfde UN-nummer, hetzelfde etiket of de kenmerking voor milieugevaarlijke stoffen is voorgeschreven voor verschillende colli, hoeft dit/deze slechts eenmaal te worden aangebracht.

De letters van het kenmerk "OVERVERPAKKING" moeten ten minste 12 mm hoog zijn. De aanduiding van het woord "OVERVERPAKKING", die duidelijk zichtbaar en leesbaar moet zijn, moet zijn gesteld in een officiële taal van het land van herkomst en bovendien, indien deze taal niet het Engels, Frans of Duits is, in het Engels, Frans of Duits, tenzij eventuele overeenkomsten die tussen de bij het vervoer betrokken landen gesloten zijn, anders bepalen.

- b) Richtinggevende pijlen, afgebeeld in 5.2.1.9, moeten te zien zijn op twee tegenover elkaar gelegen zijden van oververpakkingen die colli bevatten met een kenmerking overeenkomstig 5.2.1.9.1, tenzij de kenmerking zichtbaar blijft.

###### 5.1.2.2 Elk collo met gevaarlijke goederen dat zich bevindt in een oververpakking moet voldoen aan alle voorschriften van het RID die van toepassing zijn. De beoogde functie van elke verpakking mag door de oververpakking niet worden aangetast.

###### 5.1.2.3 Van elk collo waarop de richtinggevende kenmerking voorgeschreven in 5.2.1.9 is aangebracht en dat in een oververpakking of een grote verpakking is geplaatst, moet de stand overeenkomen met deze kenmerking.

###### 5.1.2.4 De samenladingsverboden zijn ook op deze oververpakkingen van toepassing.

##### 5.1.3 Ongereinigde, lege verpakkingen (met inbegrip van IBC's en grote verpakkingen), lege tanks, lege wagens en containers voor vervoer als los gestort goed

5.1.3.1 Ongereinigde, niet ontgaste en niet gedecontamineerde, lege verpakkingen (met inbegrip van IBC's en grote verpakkingen), lege tanks (met inbegrip van reservoirwagens, batterijwagens, afneembare tanks, transporttanks, tankcontainers en MEGC's), alsmede lege wagens en containers voor vervoer als los gestort goed, die gevaarlijke goederen van de verschillende klassen, met uitzondering van klasse 7, hebben bevat, moeten van dezelfde kenmerking en etiketten of grote etiketten zijn voorzien als in gevulde toestand.

**Opmerking:** Zie hoofdstuk 5.4 voor de documentatie.

5.1.3.2 Containers, tanks, IBC's en andere verpakkingen en oververpakkingen die voor het vervoer van radioactieve stoffen worden gebruikt, mogen niet voor de opslag of het vervoer van andere goederen worden gebruikt, tenzij zij zijn gedecontamineerd tot onder het niveau van  $0,4 \text{ Bq/cm}^2$  voor bèta- en gammastralers, alsmede voor alfastralers van geringe toxiciteit en  $0,04 \text{ Bq/cm}^2$  voor alle andere alfastralers.

#### 5.1.4 **Gezamenlijke verpakking**

Indien twee of meer gevaarlijke goederen gezamenlijk in dezelfde buitenverpakking zijn verpakt, moet het collo van de etiketten en kenmerking zijn voorzien, die voorgeschreven zijn voor alle goederen. Indien voor verschillende goederen hetzelfde etiket wordt vereist, moet het slechts eenmaal worden aangebracht.

#### 5.1.5 **Algemene voorschriften voor klasse 7**

##### 5.1.5.1 **Goedkeuring voor de verzending en kennisgeving**

###### 5.1.5.1.1 **Algemeen**

In aanvulling op de goedkeuring van het model van het collo, omschreven in hoofdstuk 6.4, is multilaterale goedkeuring voor verzending eveneens vereist onder bepaalde omstandigheden (5.1.5.1.2 en 5.1.5.1.3). In sommige omstandigheden is het eveneens noodzakelijk de bevoegde autoriteiten in kennis te stellen van een verzending (5.1.5.1.4).

###### 5.1.5.1.2 **Goedkeuring voor de verzending**

Multilaterale goedkeuring is vereist voor:

- de verzending van colli van type B(M) die niet voldoen aan de bepalingen van 6.4.7.5 of die speciaal zijn ontworpen voor de mogelijkheid van intermitterende drukkivellering;
- de verzending van colli van type B(M) met radioactieve stoffen, waarvan de activiteit hoger is dan  $3000 \text{ A}_1$  of  $3000 \text{ A}_2$ , al naar gelang, of  $1000 \text{ TBq}$  indien deze waarde lager is;
- de verzending van colli die splijtbare stoffen bevatten, indien de som van de criticaliteitsveiligheidsindices van de colli in een enkele wagen of enkele container 50 overschrijdt.

Een bevoegde autoriteit kan het vervoer naar of over haar grondgebied zonder vergunning toestaan op grond van een bijzondere bepaling in de goedkeuring van het model (zie 5.1.5.2.1).

###### 5.1.5.1.3 **Goedkeuring van een verzending op grond van een speciale regeling**

Door de bevoegde autoriteit kunnen bepalingen worden goedgekeurd waaronder een zending, die niet voldoet aan alle van toepassing zijnde voorschriften van het RID, ingevolge een speciale regeling wordt vervoerd (zie 1.7.4).

###### 5.1.5.1.4 **Kennisgevingen**

Kennisgeving aan de bevoegde autoriteiten is in de volgende gevallen vereist:

- Voorafgaand aan de eerste verzending van een collo waarvoor goedkeuring door de bevoegde autoriteit vereist is, moet de afzender ervoor zorgen dat kopieën van elk certificaat, dat betrekking heeft op het model van het collo, ingediend zijn bij de bevoegde autoriteit van het land van oorsprong van de zending en de bevoegde autoriteit van elk land, waardoor of waarbinnen de



zending moet worden vervoerd. De afzender hoeft bevestiging van ontvangst door de bevoegde autoriteit niet af te wachten en de bevoegde autoriteit is niet verplicht om een dergelijke bevestiging van ontvangst van het certificaat te verstrekken;

- b) Voor elk van de volgende soorten verzendingen:
- i) colli van type C die radioactieve stoffen bevatten met een activiteit hoger dan de laagste van de volgende waarden: 3000 A<sub>1</sub> of 3000 A<sub>2</sub>, al naar gelang, of 1000 TBq;
  - ii) colli van type B(U) colli die radioactieve stoffen bevatten met een activiteit hoger dan de laagste van de volgende waarden: 3000 A<sub>1</sub> of 3000 A<sub>2</sub>, al naar gelang, of 1000 TBq;
  - iii) colli van type B(M);
  - iv) verzending op grond van een speciale regeling,
- moet de afzender aan de bevoegde autoriteit van het land van oorsprong van de zending en aan de bevoegde autoriteit van elk land waardoor of waarbinnen de zending wordt vervoerd, een kennisgeving zenden. Deze kennisgeving moet in bezit te zijn van elke bevoegde autoriteit voorafgaand aan het begin van de verzending, en bij voorkeur ten minste 7 dagen van tevoren;
- c) De afzender is niet verplicht een afzonderlijke kennisgeving te verzenden indien de vereiste informatie is vermeld in de aanvraag voor goedkeuring van de verzending (zie 6.4.23.2);
- d) De kennisgeving van verzending moet omvatten:
- i) voldoende informatie om het collo of de colli te kunnen identificeren, in het bijzonder de nummers en de kentekens van de bijbehorende certificaten ;
  - ii) informatie over de werkelijke datum van verzending, de verwachte datum van aankomst en de te volgen route;
  - iii) de naam (namen) van de radioactieve stof (fen) of de nuclide(n);
  - iv) beschrijvingen van de fysische en chemische toestand van de radioactieve stoffen, of de vermelding dat het een radioactieve stof in speciale toestand of een gering verspreidbare radioactieve stof betreft; en
  - v) de hoogste activiteit van de radioactieve inhoud tijdens het vervoer, uitgedrukt in becquerel (Bq) met een bijbehorend SI-symbool voor het voorvoegsel (zie 1.2.2.1). Bij splijtbare stoffen mag de massa van de splijtbare stoffen (of indien van toepassing bij mengsels de massa van elk splijtbaar nuclide) in gram (g), of veelvoud daarvan, worden gebruikt in plaats van de activiteit.

### **5.1.5.2 Certificaten, uitgegeven door de bevoegde autoriteit**

5.1.5.2.1 Certificaten, die worden uitgegeven door de bevoegde autoriteit, zijn vereist voor:

- a) modellen van
- i) radioactieve stoffen in speciale toestand;
  - ii) gering verspreidbare radioactieve stof;
  - iii) splijtbaar materiaal dat is vrijgesteld onder 2.2.7.2.3.5 f);
  - iv) colli die 0,1 kg of meer uraniumhexafluoride bevatten;
  - v) colli die splijtbare stoffen bevatten, behalve de uitzonderingen in 2.2.7.2.3.5, 6.4.11.2 of 6.4.11.3;
  - vi) colli van type B(U) en colli van type B(M);
  - vii) colli van type C;
- b) speciale regelingen;

- c) bepaalde zendingen (zie 5.1.5.1.2);
- d) vaststelling van de basiswaarden van radionucliden zoals bedoeld in 2.2.7.2.2.1 voor individuele radionucliden die niet zijn opgenomen in tabel 2.2.7.2.2.1 (zie 2.2.7.2.2.2 a));
- e) alternatieve grenswaarden voor de activiteit voor een vrijgestelde zending van instrumenten of voorwerpen (zie 2.2.7.2.2.2 b)).

De certificaten moeten bevestigen dat aan de van toepassing zijnde voorschriften is voldaan; bij de goedkeuringen van het model wordt in het certificaat een identificatiekenmerk aan het model toegekend.

De certificaten van goedkeuring van het model van het collo en voor de verzending kunnen worden gecombineerd tot een enkel certificaat.

Certificaten en aanvragen voor dergelijke certificaten moeten voldoen aan de voorschriften in 6.4.23.

5.1.5.2.2 De afzender moet in bezit zijn van een kopie van elk certificaat dat van toepassing is.

5.1.5.2.3 Voor modellen van colli waarvoor een door een bevoegde autoriteit uitgegeven certificaat van goedkeuring niet vereist is, moet de afzender desgevraagd schriftelijke bewijzen aan de desbetreffende bevoegde autoriteit kunnen overleggen dat voldaan is aan alle van toepassing zijnde voorschriften voor het model van het collo.

### 5.1.5.3 **Bepaling van de transportindex (TI) en de criticaliteits-veiligheidsindex (CSI)**

5.1.5.3.1 Onder de transportindex (TI) voor een collo, oververpakking of container, of voor onverpakte LSA-I-stoffen of onverpakte SCO-I, wordt verstaan het getal dat overeenkomstig de volgende procedure wordt afgeleid:

- a) Bepaal het hoogste stralingsniveau in eenheden van millisievert per uur (mSv/h) op een afstand van 1 m van de uitwendige oppervlakken van het collo, de oververpakking, de container, of onverpakte LSA-I-stoffen en onverpakte SCO-I. De gemeten waarde moet met 100 worden vermenigvuldigd; het aldus verkregen getal is de transportindex.  
Bij uranium- en thoriumertsen en concentraten daarvan kan het hoogste stralingsniveau op elk punt op een afstand van 1 m van het uitwendig oppervlak van de lading is verwijderd, gelijkgesteld worden aan:
  - 0,4 mSv/h voor ertsen en fysische concentraten van uranium en thorium;
  - 0,3 mSv/h voor chemische concentraten van thorium;
  - 0,02 mSv/h voor chemische concentraten van uranium, met uitzondering van uraniumhexafluoride.
- b) Voor tanks, containers en voor onverpakte LSA-I-stoffen en onverpakte SCO-I moet de volgens methode a) verkregen waarde met de betreffende factor uit tabel 5.1.5.3.1 worden vermenigvuldigd.
- c) De waarde, verkregen volgens methode a) en b) hierboven, moet op de eerste decimaal naar boven worden afgerond (bijv. 1,13 wordt 1,2), behalve dat een waarde kleiner of gelijk aan 0,05 naar beneden mag worden afgerond op nul.

**Tabel 5.1.5.3.1: Vermenigvuldigingsfactoren voor tanks, containers en onverpakte LSA-I-stoffen en onverpakte SCO-I**

AFMETING VAN DE LADING <sup>a</sup>	VERMENIGVULDIGINGSFACTOR
afmeting van de lading $\leq 1\text{ m}^2$	1
$1\text{ m}^2 <$ afmeting van de lading $\leq 5\text{ m}^2$	2
$5\text{ m}^2 <$ afmeting van de lading $\leq 20\text{ m}^2$	3

20 m <sup>2</sup> < afmeting van de lading	10
--	----

<sup>a</sup> Gemeten oppervlak van de grootste doorsnede van de lading.

- 5.1.5.3.2 De transportindex voor oververpakkingen, containers of wagens moet worden bepaald door ofwel de TI's van alle daarin aanwezige colli bij elkaar op te tellen, dan wel door rechtstreekse meting van het stralingsniveau, behalve in het geval van niet-stijve oververpakkingen, in welk geval de transportindex uitsluitend moet worden bepaald door de TI's van alle colli bij elkaar op te tellen.
- 5.1.5.3.3 De criticaliteits-veiligheidsindex (CSI) moet voor iedere oververpakking of container worden bepaald door de CSI's van alle er zich in bevindende colli bij elkaar op te tellen. Dezelfde methode moet worden gebruikt voor het bepalen van de totale som van de CSI's in een zending of aan boord van een wagen.
- 5.1.5.3.4 Colli, oververpakkingen en containers moeten in één van de categorieën I-WIT, II-GEEL of III-GEEL worden ingedeeld, overeenkomstig de voorwaarden aangegeven in tabel 5.1.5.3.4 en de navolgende voorschriften:
- Om in het geval van een collo, een oververpakking of container de categorie te bepalen, moet rekening worden gehouden met zowel de transportindex als met het stralingsniveau aan het oppervlak. Indien op grond van de transportindex moet worden ingedeeld in één categorie, maar op grond van het stralingsniveau aan het oppervlak in een andere categorie, dan wordt het collo, de oververpakking of de container ingedeeld in de hoogste van de twee categorieën. In dit verband wordt categorie I-WIT beschouwd als de laagste categorie.
  - De transportindex moet worden bepaald volgens de in 5.1.5.3.1 en 5.1.5.3.2 aangegeven procedures.
  - Indien het stralingsniveau aan het oppervlak hoger is dan 2 mSv/h, moet het collo of de oververpakking worden vervoerd onder exclusief gebruik en moet rekening worden gehouden met de bepalingen van 7.5.11, CW33 (1.3) en (3.5) a).
  - Collo's of containers die op grond van een speciale regeling worden vervoerd, moeten in de categorie III-GEEL worden ingedeeld, behalve in het geval van vervoer volgens 5.1.5.3.5.
  - Een oververpakking of container waarin colli zijn verzameld, die op grond van een speciale regeling worden vervoerd, moet in categorie III-GEEL worden ingedeeld, behalve in het geval van vervoer volgens 5.1.5.3.5.

**Tabel 5.1.5.3.4: Categorieën van colli, oververpakkingen en containers**

Voorwaarden		Categorie
Transportindex (TI)	Hoogste stralingsniveau op enig punt van het uitwendig oppervlak	
0 <sup>a</sup>	Niet meer dan 0,005 mSv/h	I-WIT
Meer dan 0 maar niet meer dan 1 <sup>a</sup>	Meer dan 0,005 mSv/h maar niet meer dan 0,5 mSv/h	II-GEEL
Meer dan 1 maar niet meer dan 10	Meer dan 0,5 mSv/h maar niet meer dan 2 mSv/h	III-GEEL
Meer dan 10	Meer dan 2 mSv/h maar niet meer dan 10 mSv/h	III-GEEL <sup>b</sup>

<sup>a</sup> Indien de gemeten TI niet groter is dan 0,05, kan deze waarde overeenkomstig 5.1.5.3.1 c) op nul worden afgerond.

<sup>b</sup> Moet bovendien onder exclusief gebruik worden vervoerd, met uitzondering van containers (zie tabel D in 7.5.11 CW 33 (3.3)).

- 5.1.5.3.5 In alle gevallen van internationaal vervoer van colli waarvoor goedkeuring van het ontwerp of de zending is vereist, waarvoor verschillende typen goedkeuring van toepassing zijn in de verschillende

landen die bij de zending betrokken zijn, moet de indeling in categorieën in overeenstemming zijn met het certificaat van het land van oorsprong van het ontwerp.

#### **5.1.5.4 Specifieke bepalingen voor vrijgestelde colli met radioactieve stoffen van klasse 7**

5.1.5.4.1 Vrijgestelde colli met radioactieve stoffen van klasse 7 moeten aan de buitenzijde van de verpakking leesbaar en op duurzame wijze zijn voorzien van de volgende kenmerking:

- a) het UN-nummer voorafgegaan door de letters "UN";
- b) een identificatie van ofwel de afzender dan wel de geadresseerde, of van beide; en
- c) de toelaatbare bruto massa indien deze 50 kg overschrijdt.

5.1.5.4.2 De voorschriften voor de documentatie van hoofdstuk 5.4 zijn niet van toepassing op vrijgestelde colli met radioactieve stoffen van klasse 7, behalve dat:

- a) het UN-nummer voorafgegaan door de letters "UN" en de naam en het adres van de afzender en de geadresseerde en, voor zover relevant, het identificatiekenmerk voor elk certificaat van goedkeuring van een bevoegde autoriteit (zie 5.4.1.2.5.1 g)) moeten voorkomen op een vervoersdocument zoals een cognossement, een luchtvrachtbrief, een CMR- of CIM-vrachtbrief;
- b) voor zover relevant de voorschriften van 5.4.1.2.5.1 g), 5.4.1.2.5.3 en 5.4.1.2.5.4 van toepassing zijn;
- c) de voorschriften van 5.4.2 en 5.4.4 van toepassing zijn.

5.1.5.4.3 Voor zover relevant zijn de voorschriften van 5.2.1.7.8 en 5.2.2.1.11.5 van toepassing.

#### **5.1.5.5 Samenvatting van voorschriften inzake goedkeuring en voorafgaande kennisgeving**

**Opmerking 1:** De afzender moet vóór de eerste verzending van een collo, waarvoor goedkeuring van het model door de bevoegde autoriteit vereist is, controleren of een afschrift van het certificaat van goedkeuring voor dat model is toegezonden aan de bevoegde autoriteit van alle bij het vervoer betrokken landen [zie 5.1.5.1.4 a)].

**Opmerking 2:** Kennisgeving is vereist indien de inhoud de  $3 \times 10^3 A_1$ , of  $3 \times 10^3 A_2$ , of 1000 TBq overschrijdt [zie 5.1.5.1.4 b)].

**Opmerking 3:** Multilaterale goedkeuring voor de verzending is vereist indien de inhoud  $3 \times 10^3 A_1$ , of  $3 \times 10^3 A_2$ , of 1000 TBq overschrijdt, of indien gecontroleerde intermitterende druknivellering is toegestaan (zie 5.1.5.1).

**Opmerking 4:** Zie de voorschriften inzake goedkeuring en voorafgaande kennisgeving voor het collo gebruikt om deze stof te vervoeren.

Onderwerp	UN-nummer	Goedkeuring vereist door de bevoegde autoriteit van		Kennisgeving door de afzender aan de bevoegde autoriteiten van het land van herkomst en van de bij het vervoer betrokken landen <sup>a)</sup> , voorafgaand aan elk vervoer	Verwijzing
		het land van herkomst	de bij het vervoer betrokken landen <sup>a)</sup>		
Berekening van niet genoemde A <sub>1</sub> - en A <sub>2</sub> -waarden	-	Ja	Ja	Neen	---
Vrijgestelde colli • model van het collo • verzending	2908, 2909, 2910, 2911	Neen Neen	Neen Neen	Neen Neen	---
LSA-stoffen <sup>b)</sup> en SCO <sup>b)</sup> / Industriële colli typen 1, 2 of 3, niet-splijtbaar en splijtbaar, vrijgesteld • model van het collo • verzending	2912, 2913, 3321, 3322	Neen Neen	Neen Neen	Neen Neen	---
Colli van type A <sup>b)</sup> , niet-splijtbaar en splijtbaar, vrijgesteld • model van het collo • verzending	2915, 3332	Neen Neen	Neen Neen	Neen Neen	--
Colli van type B(U) <sup>b)</sup> , niet-splijtbaar en splijtbaar, vrijgesteld • model van het collo • verzending	2916	Ja Neen	Neen Neen	Zie Opmerking 1 Zie Opmerking 2	5.1.5.1.4 b), 5.1.5.2.1 a), 6.4.22.2
Colli van type B(M) <sup>b)</sup> , niet-splijtbaar en splijtbaar, vrijgesteld • model van het collo • verzending	2917	Ja Zie Opmerking 3	Ja Zie Opmerking 3	Neen Ja	5.1.5.1.4 b), 5.1.5.2.1 a), 5.1.5.1.2, 6.4.22.3
Colli van type C <sup>b)</sup> , niet-splijtbaar en splijtbaar, vrijgesteld • model van het collo • verzending	3323	Ja Neen	Neen Neen	Zie Opmerking 1 Zie Opmerking 2	5.1.5.1.4 b), 5.1.5.2.1 a), 6.4.22.2

Colli met splijtbare stoffen • model van het collo • verzending: Som van de criticaliteits- veiligheidsindices niet meer dan 50 Som van de criticaliteits- veiligheidsindices groter dan 50	2977, 3324, 3325, 3326, 3327, 3328, 3329, 3330, 3331, 3333	Ja <sup>c)</sup>	Ja <sup>c)</sup>	Neen	5.1.5.2.1a), 5.1.5.1.2, 6.4.22.4
		Neen <sup>d)</sup>	Neen <sup>d)</sup>	Zie Opmerking 2	
		Ja	Ja	Zie Opmerking 2	

Onderwerp	UN-nummer	Goedkeuring vereist door de bevoegde autoriteit van		Kennisgeving door de afzender aan de bevoegde autoriteiten van het land van herkomst en van de bij het vervoer betrokken landen <sup>a)</sup> , voorafgaand aan elk vervoer	Verwijzing
		het land van herkomst	de bij het vervoer betrokken landen <sup>a)</sup>		
Radioactieve stoffen in speciale toestand • model • verzending	- Zie Opmerking 4	Ja Zie Opmerking 4	Neen Zie Opmerking 4	Neen Zie Opmerking 4	1.6.6.4, 5.1.5.2.1a), 6.4.22.5
Radioactieve stof met geringe verspreidbaarheid • model • verzending	- Zie Opmerking 4	Ja Zie Opmerking 4	Neen Zie Opmerking 4	Neen Zie Opmerking 4	5.1.5.2.1 a), 6.4.22.3
Colli die 0,1 kg of meer uraniumhexafluoride bevatten • model • verzending	- Zie Opmerking 4	Ja Zie Opmerking 4	Neen Zie Opmerking 4	Neen Zie Opmerking 4	5.1.5.2.1 a), 6.4.22.1
Speciale regeling • verzending	2919, 3331	Ja	Ja	Ja	1.7.4.2, 5.1.5.2.1 b), 5.1.5.1.4 b)
Goedgekeurde modellen van colli, onderworpen aan overgangsvorschriften	-	Zie 1.6.6	Zie 1.6.6	Zie Opmerking 1	1.6.6.1, 1.6.6.2 5.1.5.1.4 b), 5.1.5.2.1 a), 5.1.5.1.2

<sup>a)</sup> Landen waarvandaan, waardoor of waarheen de zending wordt vervoerd.

<sup>b)</sup> Indien de radioactieve inhoud bestaat uit splijtbare stoffen die niet zijn vrijgesteld van de voorschriften voor colli met splijtbare stoffen, dan zijn de voorschriften betreffende colli met splijtbare stoffen van toepassing ( zie

6.4.11).

- c) *Voor modellen van colli voor splijtbare stoffen kan ook een goedkeuring volgens een van de andere punten van de tabel noodzakelijk zijn.*
- d) *Voor de verzending kan ook een goedkeuring volgens een van de andere punten van de tabel noodzakelijk zijn.*

## Hoofdstuk 5.2

### KENMERKING EN ETIKETTERING

#### 5.2.1 Kenmerking van colli

**Opmerking:** Voor kenmerking die betrekking heeft op de constructie, de beproeving en de toelating van verpakkingen, grote verpakkingen, houders voor gassen en IBC's, zie Deel 6.

5.2.1.1 Tenzij in het RID anders is bepaald, moet het UN-nummer dat met de gevaarlijke goederen in het collo overeenkomt, voorafgegaan door de letters "UN" duidelijk en duurzaam op elk collo zijn aangegeven. Het UN-nummer en de letters "UN" moeten ten minste 12 mm hoog zijn, behalve voor colli met een inhoud van 30 liter of minder of met een maximale netto massa van 30 kg en voor flessen met een waterinhoud van 60 liter of minder, indien zij ten minste 6 mm hoog zijn, en behalve voor colli van 5 liter of 5 kg of minder, indien zij een geschikte grootte hebben. In geval van onverpakte voorwerpen moet kenmerking zijn aangebracht op het voorwerp, op de slede of op de inrichting voor de hantering, de opslag of de lancering.

5.2.1.2 Alle kenmerken, vereist volgens dit hoofdstuk:

- a) moeten goed zichtbaar en leesbaar zijn;
- b) moeten bestand zijn tegen alle weersomstandigheden zonder een wezenlijke vermindering van doeltreffendheid.

5.2.1.3 Bergingsverpakkingen en bergingsdrukhouders moeten bovendien zijn voorzien van het opschrift "BERGING".

De letters van het kenmerk "BERGING" moeten ten minste 12 mm hoog zijn.

5.2.1.4 IBC's met een inhoud van meer dan 450 liter en grote verpakkingen moeten op twee tegenover elkaar gelegen zijden van kenmerking zijn voorzien.

#### 5.2.1.5 Aanvullende voorschriften voor goederen van klasse 1

Colli met goederen van klasse 1 moeten bovendien zijn voorzien van de juiste vervoersnaam, vastgesteld overeenkomstig 3.1.2. Het opschrift moet duidelijk leesbaar en onuitwisbaar zijn gesteld in een officiële taal van het land van herkomst en, indien die taal niet het Frans, Duits, Italiaans of Engels is, bovendien in het Frans, Duits, Italiaans of Engels, tenzij eventuele overeenkomsten tussen de bij het vervoer betrokken landen anders bepalen.

In geval van militaire zendingen in de zin van sectie 1.5.2, die als wagenlading of gesloten lading vervoerd worden, mogen de colli in plaats van de juiste vervoersnaam voorzien zijn van de door de bevoegde militaire autoriteit voorgeschreven benamingen.

#### 5.2.1.6 Aanvullende voorschriften voor goederen van klasse 2

Op hervulbare houders moeten duidelijk leesbaar en duurzaam de volgende opschriften zijn aangebracht:

- a) het UN-nummer en de juiste vervoersnaam van het gas of het gasmengsel, vastgesteld overeenkomstig 3.1.2.

Bij gassen, die onder een n.e.g.-positie zijn ingedeeld, moet in aanvulling op het UN-nummer slechts de technische benaming<sup>1)</sup> van het gas zijn aangegeven.

<sup>1)</sup> In plaats van de technische benaming is het gebruik van één van de volgende benamingen toegestaan:

- Voor UN 1078 koelgas, n.e.g.: mengsel F 1, mengsel F 2, mengsel F 3;
- Voor UN 1060 mengsel van methylacetyleen en propadieen, gestabiliseerd: mengsel P 1, mengsel P 2;
- Voor UN 1965 mengsel van koolwaterstofgassen, vloeibaar gemaakt, n.e.g.: mengsel A of butaan, mengsel A 01 of butaan, mengsel A 02 of butaan, mengsel A 0 of butaan, mengsel A 1, mengsel B 1, mengsel B 2, mengsel B, mengsel C of propaan.



Bij gasmengsels behoeven niet meer dan twee componenten die het meest bepalend zijn voor de gevaren, te zijn aangegeven;

- b) voor samengeperste gassen, die op massa worden gevuld en bij vloeibaar gemaakte gassen: hetzij de maximale vulmassa en de eigen massa van de houder met uitrustingsdelen, die op het tijdstip van het vullen zijn aangebracht, hetzij de bruto massa;
- c) de datum (jaar) van het volgende periodieke onderzoek.

Deze merktekens mogen ofwel zijn ingeslagen, dan wel op een duurzaam opschriftplaatje of etiket, dat aan de houder is bevestigd, zijn aangegeven, ofwel door middel van een hechtend en duidelijk zichtbaar opschrift, zoals bijvoorbeeld door middel van verf of een gelijkwaardig proces, zijn aangebracht.

**Opmerking 1:** Zie ook 6.2.2.7.

**Opmerking 2:** Voor niet hervulbare houders, zie 6.2.2.8.

#### **5.2.1.7 Bijzondere voorschriften voor de kenmerking van radioactieve stoffen**

- 5.2.1.7.1 Elk collo moet op de buitenkant van de verpakking leesbaar en duurzaam gemerkt zijn met een identificatie van de afzender of de geadresseerde, of van beiden. Elke oververpakking moet op de buitenkant leesbaar en duurzaam gemerkt zijn met een identificatie van de afzender of de geadresseerde, of van beiden, tenzij deze kenmerkingen van alle colli binnen de oververpakking duidelijk zichtbaar zijn.
- 5.2.1.7.2 Bij elk collo, anders dan vrijgestelde colli, moet het UN-nummer voorafgegaan door de letters "UN", en de juiste vervoersnaam leesbaar en duurzaam op de buitenkant van de verpakking aangebracht zijn. De kenmerking van vrijgestelde colli moet overeenkomen met de voorschriften van 5.1.5.4.1.
- 5.2.1.7.3 Elk collo met een bruto massa van meer dan 50 kg moet op de buitenzijde van de verpakking leesbaar en duurzaam van de aanduiding van de toegestane bruto massa zijn voorzien.
- 5.2.1.7.4 Elk collo dat overeenkomt met:
  - a) een model van een collo van type IP-1, een collo van type IP-2 of een collo van type IP-3, moet op de buitenkant van de verpakking leesbaar en duurzaam voorzien zijn van de aanduiding "TYPE IP-1", "TYPE IP-2" of "TYPE IP-3", al naar gelang;
  - b) een model van collo van type A, moet op de buitenkant van de verpakking leesbaar en duurzaam voorzien zijn van de aanduiding "TYPE A";
  - c) een model van een collo van type IP-2, een collo van type IP-3 of een collo van type A, moet op de buitenkant van de verpakking leesbaar en duurzaam voorzien zijn van de aanduiding van de internationale voertuigregistratiecode (VRI Code)<sup>2)</sup> van het land van herkomst van het model en ofwel de naam van de fabrikant dan wel een andere identificatie van de verpakking, gespecificeerd door de bevoegde autoriteit van het land van herkomst van het model.
- 5.2.1.7.5 Elk collo dat overeenkomt met een model dat is goedgekeurd krachtens een of meer van de paragrafen 1.6.6.2.1, 5.1.5.2.1, 6.4.22.1 tot en met 6.4.22.4 en 6.4.23.4 tot en met 6.4.23.7 moet op de buitenkant van het collo leesbaar en duurzaam voorzien zijn van de volgende informatie:
  - a) het kenmerk dat door de bevoegde autoriteit aan het model is toegekend;
  - b) een serienummer ter identificatie van elke verpakking die met het model overeenkomt;
  - c) "Type B(U)", "type B(M)" of "type C", in het geval van modellen van colli van type B(U), type B(M) of type C.

---

<sup>1)</sup> Voor UN 1010 butadienen, gestabiliseerd: 1,2-butadien, gestabiliseerd, 1,3-butadien, gestabiliseerd.

<sup>2)</sup> Onderscheidingstekens voor motorvoertuigen in het internationale verkeer, voorgeschreven in het Verdrag van Wenen inzake het wegverkeer (1968).

- 5.2.1.7.6 Elk collo overeenkomstig het model van het collo van type B(U), type B(M) of type C, moet op het buitenoppervlak van de buitenste vuur- en waterbestendige omhulling zijn voorzien van het hieronder afgebeelde klaverbladsymbool, op duidelijke wijze aangebracht, door inpersen of inslaan of op een andere vuur- en waterbestendige wijze.

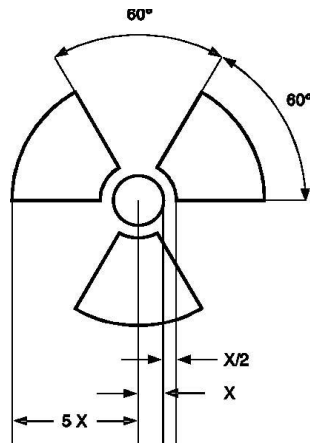

**Klaverbladsymbool.** De verhoudingen zijn gebaseerd op een centrale cirkel met een straal X. De minimaal toegestane afmeting van X bedraagt 4 mm.

- 5.2.1.7.7 Indien stoffen van LSA-I of voorwerpen van SCO-I zich bevinden in houders of in verpakkingsmaterialen en onder exclusief gebruik worden vervoerd, overeenkomstig 4.1.9.2.4, mag het buitenoppervlak van deze houders of verpakkingsmaterialen voorzien zijn van het opschrift "RADIOACTIVE LSA-I" respectievelijk "RADIOACTIVE SCO-I".
- 5.2.1.7.8 In alle gevallen van internationaal vervoer van colli waarvoor de goedkeuring van de bevoegde autoriteit voor het model of de zending vereist is, waarvoor verschillende typen goedkeuring van toepassing zijn in de verschillende landen die bij de zending betrokken zijn, moet de kenmerking in overeenstemming zijn met het certificaat van het land van oorsprong van het model.
- 5.2.1.8 **Bijzondere bepalingen voor de kenmerking voor milieugevaarlijke stoffen**
- 5.2.1.8.1 Colli die milieugevaarlijke stoffen bevatten die voldoen aan de criteria van 2.2.9.1.10, moeten op duurzame wijze van de kenmerking voor milieugevaarlijke stoffen, afgebeeld in 5.2.1.8.3, zijn voorzien met uitzondering van enkelvoudige verpakkingen en samengestelde verpakkingen, indien dergelijke enkelvoudige verpakkingen of binnenverpakkingen van zulke samengestelde verpakkingen bevatten:
- een hoeveelheid van ten hoogste 5 l voor vloeistoffen; of
  - een massa van ten hoogste 5 kg voor vaste stoffen.
- 5.2.1.8.2 De kenmerking voor milieugevaarlijke stoffen moet naast de kenmerkingen voorgeschreven in 5.2.1.1 zijn aangebracht. Aan de voorschriften van 5.2.1.2 en 5.2.1.4 moet zijn voldaan.
- 5.2.1.8.3 De kenmerking voor milieugevaarlijke stoffen moet overeenkomen met figuur 5.2.1.8.3.

**Figuur 5.2.1.8.3**

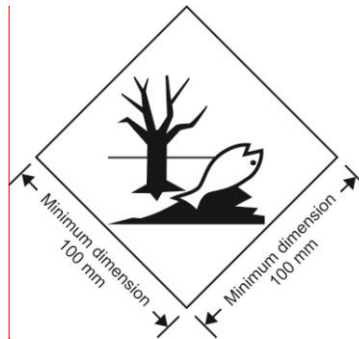

Kenmerking voor milieugevaarlijke stoffen

**Opmerking [K1]:** Minimale afmeting  
ipv Minimum dimension

De kenmerking moet de vorm van een vierkant hebben dat op een van zijn hoekpunten staat (ruitvormig). Het symbool (vis en boom) moet zwart zijn op een witte of geschikte contrasterende achtergrond. De minimale afmetingen moeten 100 mm x 100 mm bedragen en de lijn die de ruit vormt moet minimaal 2 mm dik zijn. Indien de grootte van het collo dit vereist mogen de afmetingen en de dikte van de lijn worden verminderd, onder voorwaarde dat de kenmerking duidelijk zichtbaar blijft. Waar geen afmetingen zijn aangegeven, moeten alle kenmerken bij benadering in verhouding zijn tot de getoonde kenmerken.

**Opmerking:** De etiketteringsvoorschriften van 5.2.2 zijn van toepassing naast alle voorschriften inzake het aanbrengen van de kenmerking voor milieugevaarlijke stoffen op colli.

#### 5.2.1.9 **Richtinggevende pijlen**

5.2.1.9.1 Voor zover in 5.2.1.9.2 niet anders is voorgeschreven, moeten

- samengestelde verpakkingen met binnerverpakkingen die vloeistoffen bevatten,
- enkelvoudige verpakkingen die voorzien zijn van ontluuchtingsinrichtingen, en
- cryo-houders voor het vervoer van sterk gekoelde vloeibaar gemaakte gassen,

duidelijk met richtinggevende pijlen voor het collo gekenmerkt zijn, die gelijk zijn aan de hieronder volgende afbeelding of die voldoen aan de specificaties in norm ISO 780:1997. De richtinggevende pijlen moeten op twee tegenover elkaar gelegen, verticale zijden van het collo zijn aangebracht, waarbij de pijlen correct in de richting naar boven wijzen. Ze moeten rechthoekig zijn en zo groot dat ze in overeenstemming met de grootte van het collo goed zichtbaar zijn. De afbeelding van een rechthoekige begrenzing rondom de pijlen is facultatief.

Figuur 5.2.1.9.1.1

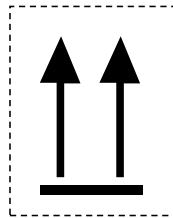

Figuur 5.2.1.9.1.2

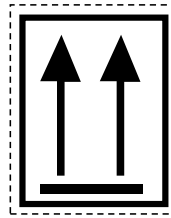

of

Twee zwarte of rode pijlen op een witte of geschikte, contrasterende achtergrond.

De rechthoekige begrenzing is facultatief.

Alle kenmerken moeten bij benadering in verhouding zijn tot de getoonde kenmerken.

5.2.1.9.2

Richtinggevende pijlen zijn niet voorgeschreven voor

- buitenverpakkingen die drukhouders bevatten, uitgezonderd cryo-houders;
- buitenverpakkingen met gevaarlijke goederen in binnenverpakkingen die elk ten hoogste 120 ml bevatten, met een voldoende hoeveelheid absorberend materiaal tussen de binnen- en buitenverpakking voor het opnemen van de totale vloeibare inhoud;
- buitenverpakkingen met infectueuze stoffen van klasse 6.2 in primaire houders die elk ten hoogste 50 ml bevatten;
- colli van het type IP-2, IP-3, A, B(U), B(M) of C die radioactieve stoffen van klasse 7 bevatten;
- buitenverpakkingen die voorwerpen bevatten die in alle standen dicht zijn (bijv. alcohol of kwik in thermometers, spuitbussen, enz.); of
- buitenverpakkingen met gevaarlijke goederen in hermetisch afgedichte binnenverpakkingen die elk ten hoogste 500 ml bevatten.

5.2.1.9.3

Op een collo dat in overeenstemming met deze subsectie gekenmerkt is, mogen geen pijlen voor andere doeleinden dan de aanduiding van de juiste stand van het collo zijn aangebracht.

5.2.2

**Etikettering van colli**

**Opmerking:** Ten aanzien van de etikettering worden kleine containers beschouwd als colli.

5.2.2.1

**Etiketteringsvoorschriften**

5.2.2.1.1

Voor elk voorwerp of elke stof, genoemd in tabel A van hoofdstuk 3.2, moeten de in kolom (5) aangegeven etiketten zijn aangebracht, tenzij door een bijzondere bepaling in kolom (6) anders wordt bepaald.

5.2.2.1.2

In plaats van etiketten mogen onuitwisbare gevaarssymbolen worden aangebracht, die nauwkeurig met de voorgeschreven modellen overeenkomen.

5.2.2.1.3 -

5.2.2.1.5

(Gereserveerd)

5.2.2.1.6

Afgezien van de voorschriften in 5.2.2.1.2 moeten alle etiketten:

- zijn aangebracht op hetzelfde oppervlak van het collo, voor zover de afmetingen van het collo dit toelaten; voor colli van klasse 1 en 7 moeten zij dichtbij de kenmerking, die de juiste vervoersnaam aangeeft, worden aangebracht;

- b) zo op het collo zijn aangebracht, dat deze niet worden bedekt of slecht zichtbaar zijn door onderdelen van de verpakking of andere etiketten of kenmerken; en
- c) naast elkaar zijn aangebracht, indien meer dan één etiket wordt vereist.

Indien een collo zo'n grillige vorm of kleine omvang heeft dat een etiket niet op bevredigende wijze kan worden aangebracht, mag het etiket door middel van een koord of een ander geschikt middel aan het collo worden bevestigd.

5.2.2.1.7 IBC's met een inhoud van meer dan 450 liter en grote verpakkingen moeten op twee tegenover elkaar gelegen zijden van etiketten zijn voorzien.

**5.2.2.1.8 *Bijzondere voorschriften voor de etikettering van colli met ontplofbare stoffen en voorwerpen bij vervoer als militaire zending***

Bij vervoer als militaire zending in de zin van sectie 1.5.2 als wagenlading of gesloten lading behoeven de colli niet te zijn voorzien van de in kolom (5) van tabel A van hoofdstuk 3.2 voorgeschreven gevaarsetiketten, onder voorwaarde dat de in sectie 7.5.2 voorgeschreven samenladingsverboden in acht worden genomen op grond van de in het vervoersdocument vermelde gegevens volgens 5.4.1.2.1f).

**5.2.2.1.9 *Bijzondere voorschriften voor de etikettering van zelfontledende stoffen en organische peroxiden***

- a) Het etiket volgens model nr. 4.1 houdt ook in dat het product brandbaar kan zijn en dat derhalve geen etiket volgens model nr. 3 wordt vereist. Bij zelfontledende stoffen van type B moet bovendien een etiket volgens model nr. 1 zijn aangebracht, tenzij de bevoegde autoriteit heeft toegestaan dat dit etiket voor een bijzondere verpakking achterwege kan blijven, omdat beproevingsgegevens hebben uitgewezen dat de zelfontledende stof in een dergelijke verpakking geen explosief gedrag vertoont.
- b) Het etiket volgens model nr. 5.2 houdt ook in dat het product brandbaar kan zijn en dat derhalve geen etiket volgens model nr. 3 wordt vereist. Bovendien moeten de volgende etiketten zijn aangebracht:
  - i) een etiket volgens model nr. 1 voor organische peroxiden van type B, tenzij de bevoegde autoriteit heeft toegestaan dat dit etiket voor een bijzondere verpakking achterwege kan blijven, omdat beproevingsgegevens hebben uitgewezen dat het organische peroxide in een dergelijke verpakking geen explosief gedrag vertoont.
  - ii) een etiket volgens model nr. 8 indien de stof beantwoordt aan de criteria van verpakkingsgroep I of II van klasse 8.

Voor met name genoemde zelfontledende stoffen en organische peroxiden worden de aan te brengen etiketten aangegeven in de lijsten, die zich bevinden in subsectie 2.2.41.4 respectievelijk 2.2.52.4.

**5.2.2.1.10 *Bijzondere voorschriften voor de etikettering van colli met infectueuze stoffen***

Behalve van etiket volgens model nr. 6.2, moeten colli met infectueuze stoffen zijn voorzien van alle andere etiketten, die op grond van de aard van de inhoud zijn vereist.

**5.2.2.1.11 *Bijzondere voorschriften voor de etikettering van radioactieve stoffen***

5.2.2.1.11.1 Behalve indien grote etiketten conform 5.3.1.1.3 worden gebruikt, moeten op elk(e) collo, oververpakking en container die radioactieve stoffen bevatten, etiketten zijn aangebracht volgens model nr. 7A, 7B, en 7C, naar gelang van toepassing, in overeenstemming met de desbetreffende categorie. De etiketten moeten aangebracht zijn op twee tegenover elkaar gelegen zijden op de buitenkant van het collo of de oververpakking of op de buitenkant van alle vier de zijden van een container of tank. Daarnaast moet elk(e) collo, oververpakking en container die splijtbare stoffen bevatten, anders dan splijtbare stoffen die zijn vrijgesteld onder de voorwaarden van 2.2.7.2.3.5, voorzien zijn van etiketten volgens model nr. 7E; deze etiketten moeten, indien van toepassing, naast de etiketten volgens de van toepassing zijnde modellen nrs. 7A, 7B of 7C zijn aangebracht. De etiketten mogen de kenmerking, omschreven in 5.2.1, niet afdekken. Alle etiketten die geen betrekking hebben op de inhoud, moeten zijn verwijderd of afgedekt.

- 5.2.2.1.11.2 Elk etiket volgens model nr. 7A, 7B en 7C, naar gelang van toepassing, moet zijn voorzien van de volgende informatie:
- a) Inhoud:
- i) Behalve bij LSA-I stoffen, de naam (namen) van de radionuclide(n) zoals aangegeven in de tabel onder 2.2.7.2.2.1, met gebruikmaking van de daar vermelde symbolen. Bij mengsels van radionucliden moeten de nucliden worden aangegeven, waarvoor de meest restrictieve waarde geldt, voor zover de beschikbare ruimte op de regel daartoe plaats biedt. De LSA- of SCO-groep moet zijn vermeld achter de naam (namen) van de radionuclide(n). De aanduidingen "LSA-II", "LSA-III", "SCO-I" en "SCO-II" moeten hiervoor worden gebruikt.
  - ii) Voor LSA-I stoffen volstaat de aanduiding "LSA-I"; de benaming van de radionuclide is niet nodig.
- b) Activiteit:  
de maximale activiteit van de radioactieve inhoud tijdens het vervoer, uitgedrukt in becquerel (Bq) met een bijbehorend SI-symbool voor het voorvoegsel (zie 1.2.2.1). Bij splijtbare stoffen mag de totale massa van de splijtbare stoffen in gram (g), of veelvoud daarvan, worden gebruikt in plaats van de activiteit.
- c) Bij oververpakkingen en containers moeten de rubrieken "inhoud" en "activiteit" op het etiket de informatie geven die wordt voorgeschreven onder a) resp. b) hierboven, opgeteld voor de totale inhoud van de oververpakking of container. Hiervan zijn uitgezonderd de etiketten van oververpakkingen of containers, die gemengde ladingen colli met verschillende radionucliden bevatten, bij deze rubrieken mag worden ingevuld: "Zie vervoersdocument".
- d) Transportindex: Het getal bepaald overeenkomstig 5.1.5.3.1 en 5.1.5.3.2 (Er hoeft geen transportindex te worden ingevuld voor categorie I-WIT).
- 5.2.2.1.11.3 Op elk etiket volgens model nr. 7E moet de criticaliteits-veiligheidsindex (CSI) zijn ingevuld zoals deze vermeld is op het certificaat van goedkeuring dat van toepassing is in de landen waardoor of waarheen de zending wordt vervoerd en dat is afgegeven door de bevoegde autoriteit dan wel overeenkomstig 6.4.11.2 of 6.4.11.3.
- 5.2.2.1.11.4 Voor oververpakkingen en containers moet op het etiket volgens model nr. 7E de som van de criticaliteits-veiligheidsindexen (CSI) van alle colli in die oververpakking of container worden vermeld.
- 5.2.2.1.11.5 In alle gevallen van international vervoer van colli waarvoor goedkeuring van het model of de zending door de bevoegde autoriteit is vereist, waarvoor verschillende typen goedkeuring van toepassing zijn in de verschillende landen die bij de zending betrokken zijn, moet de etikettering in overeenstemming zijn met het certificaat van het land van oorsprong van het model.

## **5.2.2.2 Voorschriften voor etiketten**

- 5.2.2.2.1 De etiketten moeten voldoen aan de hieronder gegeven voorschriften en zij moeten wat betreft kleur, symbolen en algemene afmetingen in overeenstemming zijn met de in 5.2.2.2.2 getoonde modellen. Overeenkomstige modellen, voorgeschreven voor andere vervoersmodaliteiten, met kleine afwijkingen die de klaarblijkelijke betekenis van het etiket niet beïnvloeden, zijn ook acceptabel.

**Opmerking:** In bepaalde gevallen zijn de etiketten in 5.2.2.2.2 voorzien van een onderbroken buitenste rand, zoals aangegeven in 5.2.2.2.1.1. Dit is niet vereist indien het etiket op een achtergrond met een contrasterende kleur is aangebracht.

- 5.2.2.2.1.1 De etiketten moeten worden opgesteld zoals weergegeven in figuur 5.2.2.2.1.1.

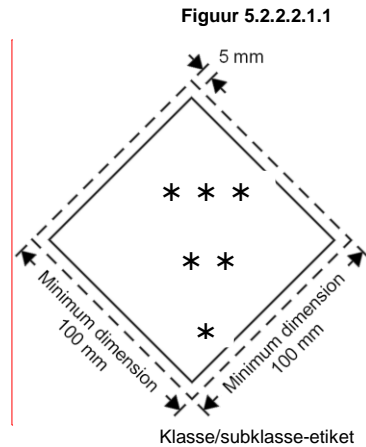

**Opmerking [K2]:** Minimale afmeting  
ipv Minimum dimension

\* In de onderste hoek moet de klasse worden vermeld of voor de klassen 4.1, 4.2 en 4.3 het cijfer "4" of voor de klassen 6.1 en 6.2 het cijfer "6".

\*\* In deze onderste helft moeten (indien verplicht) of mogen (indien facultatief) aanvullende tekst, cijfers of letters worden geplaatst.

\*\*\* In deze bovenste helft moeten het symbool van de klasse of, voor de subklassen 1.4, 1.5 en 1.6, het nummer van de subklasse en voor model nr. 7E het woord "SPLIJTBAAR" worden vermeld.

- 5.2.2.2.1.1.1 Etiketten moeten op een achtergrond met een contrasterende kleur worden aangebracht of moeten ofwel van een onderbroken dan wel een ononderbroken grenslijn zijn voorzien.
- 5.2.2.2.1.1.2 Etiketten moeten de vorm hebben van een vierkant dat op een van zijn hoekpunten staat (ruitvormig) met afmetingen van ten minste 100 mm bij 100 mm; de lijn binnen de rand die de ruit vormt is minimaal 2 mm dik. Die lijn loopt parallel aan de rand op 5 mm afstand van de buitenzijde van die lijn tot de rand van het etiket. De lijn binnen de rand moet in de bovenste helft van het etiket dezelfde kleur hebben als het symbool en in de onderste helft dezelfde kleur als het nummer van de klasse of subklasse in de benedenhoek. Waar geen afmetingen zijn aangegeven, moeten alle kenmerken bij benadering in verhouding zijn tot de getoonde kenmerken.
- 5.2.2.2.1.1.3 Indien de grootte van het collo dit vereist mogen de afmetingen worden verkleind, onder voorwaarde dat de symbolen en andere elementen van het etiket duidelijk zichtbaar blijven. De afstand tussen de lijn binnen de rand en de rand van het etiket blijft 5 mm. De minimale dikte van de lijn binnen de rand blijft 2 mm. Voor flessen voldoen de afmetingen aan 5.2.2.2.1.2.
- 5.2.2.2.1.2 Flessen voor gassen van klasse 2 mogen indien dit nodig is wegens hun vorm, oriëntatie en wijze van vastzetten voor het vervoer zijn voorzien van etiketten, die gelijken op de etiketten in deze sectie, alsook, indien van toepassing, van de kenmerking voor milieugevaarlijke stoffen, die overeenkomstig de in de norm ISO 7225:2005 "Veiligheidsetiketten voor gasflessen" geschetste afmetingen, in grootte zijn verkleind, zodat zij op het niet cilindrische deel (schouder) van dergelijke flessen kunnen worden aangebracht.

Ongeacht de voorschriften van 5.2.2.1.6 mogen de etiketten en de kenmerking voor milieugevaarlijke stoffen (zie 5.2.1.8.3) elkaar overlappen in de mate, zoals aangegeven in norm ISO 7225:2005. Het etiket voor het hoofdgevaar en de cijfers op de gevaarsetiketten moeten echter volledig zichtbaar zijn en de symbolen moeten herkenbaar blijven.

Lege, ongereinigde drukhouders voor gassen van klasse 2 mogen worden vervoerd met verouderde

of beschadigde etiketten teneinde opnieuw gevuld dan wel onderzocht te worden en een nieuw etiket overeenkomstig de geldende voorschriften aan te brengen of met het doel de drukhouders te verwijderen.

- 5.2.2.2.1.3 Met uitzondering van de etiketten voor de subklassen 1.4, 1.5 en 1.6 van klasse 1, moet in de bovenste helft van het etiket de afbeelding van het symbool zijn opgenomen en in de onderste helft:
- voor de klassen 1, 2, 3, 5.1, 5.2, 7, 8 en 9, het nummer van de klasse;
  - voor de klassen 4.1, 4.2 en 4.3, het cijfer "4";
  - voor de klassen 6.1 en 6.2, het cijfer "6".
- Overeenkomstig 5.2.2.2.1.5 mag op de etiketten tekst zijn aangebracht zoals het UN-nummer of woorden die het gevaar beschrijven (bv. "brandbaar") onder voorwaarde dat de tekst de andere voorgeschreven elementen van het etiket niet overdekt of ervan afleidt.
- 5.2.2.2.1.4 Bovendien moet op etiketten voor klasse 1, met uitzondering van subklassen 1.4, 1.5 en 1.6, in de onderste helft, boven het nummer van de klasse, het nummer van de subklasse en de letter van de compatibiliteitsgroep van de stof of het voorwerp zijn aangebracht. Op etiketten voor de subklassen 1.4, 1.5 en 1.6 moet in de bovenste helft het nummer van de subklasse en in de onderste helft het nummer van de klasse en de letter van de compatibiliteitsgroep zijn aangebracht.
- 5.2.2.2.1.5 Op de etiketten, met uitzondering van die voor stoffen van klasse 7, moet het facultatief aanbrengen van een tekst (met uitzondering van het nummer van de klasse) in de ruimte onder het symbool worden beperkt tot bijzonderheden die de aard van het gevaar aangeven en de bij de behandeling te nemen voorzorgen.
- 5.2.2.2.1.6 De symbolen, tekst en cijfers moeten duidelijk leesbaar en onuitwisbaar zijn aangebracht en in het zwart op alle etiketten zijn aangegeven, behalve voor:
- het etiket voor klasse 8, waarbij de tekst (voor zover aanwezig) en nummer van de klasse wit moet zijn;
  - etiketten met groene, rode of blauwe achtergronden, waar de symbolen, tekst en cijfers in het wit mogen zijn aangegeven;
  - het etiket voor klasse 5.2, waarbij het symbool in het wit mag worden weergegeven; en
  - de op flessen en gaspatronen voor gassen van de UN-nummers 1011, 1075, 1965 en 1978 aangebrachte etiketten volgens model nr. 2.1, waarbij, indien er voldoende contrast aanwezig is, het symbool, de tekst en het cijfer in de kleur van de houder mogen worden aangegeven.
- 5.2.2.2.1.7 Alle etiketten moeten blootstelling aan weersomstandigheden kunnen doorstaan zonder een wezenlijke vermindering in doeltreffendheid.



5.2.2.2.2 Modellen van etiketten

GEVAAR VAN KLASSE 1

Ontploffbare stoffen of voorwerpen



(Nr. 1)

Subklassen 1.1, 1.2 en 1.3

Symbool (exploderende bom): zwart; achtergrond: oranje; cijfer '1' in de benedenhoek



(Nr. 1.4)

Subklasse 1.4



(Nr. 1.5)

Subklasse 1.5



(Nr. 1.6)

Subklasse 1.6

Achtergrond: oranje; cijfers: zwart; deze moeten ca. 30 mm hoog en ca. 5 mm dik zijn (voor een etiket van 100 mm × 100 mm); cijfer '1' in de benedenhoek

\*\* vermelding van de subklasse – geen vermelding indien het explosieve gevaar het bijkomende gevaar is

\* vermelding van de compatibiliteitsgroep – geen vermelding indien het explosieve gevaar het bijkomende gevaar is

GEVAAR VAN KLASSE 2

Gassen



(Nr. 2.1)

Brandbare gassen

Symbool (vlam): zwart of wit;

(behalve in de in 5.2.2.2.1.6a bedoelde gevallen)  
achtergrond: rood; cijfer '2' in de benedenhoek



(Nr. 2.2)

Niet-brandbare, niet-giftige gassen

Symbool (gasfles): zwart of wit;  
achtergrond: groen; cijfer '2' in de benedenhoek



**Gevaar van Klasse 3**

**Brandbare vloeistoffen**



(Nr. 2.3)  
Giftige gassen  
Symbool (doodshoofd met gekruiste beenderen):  
zwart; achtergrond: wit;  
cijfer "2" in de benedenhoek



(Nr. 3)  
Symbool (vlam): zwart of wit; achtergrond:  
rood; cijfer "3" in de benedenhoek

**Gevaar van Klasse  
4.1  
Brandbare vaste  
stoffen,  
zelfontledende  
stoffen en vaste  
gedesensibiliseerde  
ontploffbare stoffen**



(Nr.4.1)  
Symbool (vlam):  
zwart; Achtergrond:  
wit met zeven  
verticale rode  
strepen; cijfer "4" in  
de benedenhoek

**Gevaar van Klasse 4.2  
Voor zelfontbranding vatbare  
stoffen**



(Nr.4.2)  
Symbool (vlam): zwart;  
Achtergrond: bovenste helft wit,  
onderste helft rood; cijfer "4" in de  
benedenhoek

**Gevaar van Klasse 4.3  
Stoffen, die in contact met water  
brandbare gassen ontwikkelen**



(Nr.4.3)  
Symbool (vlam): zwart of wit;  
Achtergrond: blauw  
cijfer "4" in de benedenhoek

**Gevaar van Klasse 5.1**

**Oxiderende stoffen**



(Nr. 5.1)  
Symbool (vlam boven een cirkel): zwart;  
achtergrond: geel;  
cijfer "5.1" in de benedenhoek

**Gevaar van Klasse 5.2**

**Organische peroxiden**

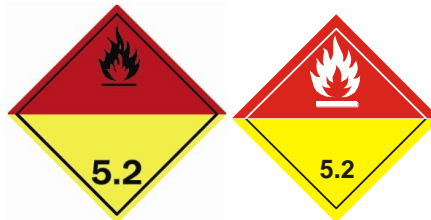

(Nr. 5.2)  
Symbool (vlam): zwart of wit; achtergrond:  
bovenste helft rood, onderste helft geel;  
cijfer "5.2" in de benedenhoek

**Gevaar van Klasse 6.1**

**Giftige stoffen**



(Nr. 6.1)

Symbool (doodshoofd en gekruiste beenderen): zwart; achtergrond: wit;  
cijfer "6" in de benedenhoek

**Gevaar van Klasse 6.2**

**Infectueuze stoffen**



Nr. 6.2

De onderste helft van het etiket mag zijn voorzien van de opschriften "INFECTUEUZE STOF" en "**BIJ BESCHADIGING OF LEKKAGE ONMIDDELIJK DE AUTORITEIT VOOR DE VOLKSGEZONDHEID INLICHTEN**"; symbool (drie sikkels op een cirkel) en opschriften: zwart; achtergrond: wit; cijfer "6" in de benedenhoek

## Gevaar van Klasse 7

### Radioactieve stoffen



(Nr. 7A)



(Nr. 7B)



(Nr. 7C)

#### Categorie I – Wit

Symbol (klaverblad): zwart;  
achtergrond: wit; (voorgeschreven)tekst:  
zwart op de onderste helft van het etiket:

**"RADIOACTIVE"**  
**"CONTENTS..."**  
**"ACTIVITY..."**

Het woord **"RADIOACTIVE"** wordt  
gevolgd door één rode verticale streep;  
Cijfer "7" in de benedenhoek

#### Categorie II - Geel

Symbol (klaverblad): zwart; achtergrond: bovenste helft  
geel met witte rand, onderste helft wit; (voorgeschreven)  
tekst: zwart op de onderste helft van het etiket:

**"RADIOACTIVE"**  
**"CONTENTS..."**  
**"ACTIVITY..."**

In een zwart omlijnd rechthoekig veld:  
**"TRANSPORT INDEX"**

Het woord  
**"RADIOACTIVE"**  
wordt gevolgd door  
twee rode  
verticale strepen;

Het woord  
**"RADIOACTIVE"**  
wordt gevolgd door  
drie rode  
verticale strepen;

cijfer "7" in de benedenhoek

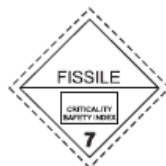

(Nr. 7E)

Splijtbare stoffen van Klasse 7  
Achtergrond: wit; (voorgeschreven) tekst:  
zwart op de bovenste helft van het etiket:  
**"FISSILE"** In een zwart omlijnd  
rechthoekig veld op de onderste helft  
van het etiket:  
**"CRITICALITY SAFETY INDEX";**  
cijfer "7" in de benedenhoek

**Gevaar van Klasse 8**

**Bijtende stoffen**



(Nr. 8)

Symbool (twee reageerbuisjes waaruit druppels vallen die een hand en metaal aantasten): zwart;  
achtergrond: bovenste helft wit; onderste helft zwart met witte rand; cijfer "8" in de benedenhoek

**Gevaar van Klasse 9**

**Diverse gevaarlijke stoffen en voorwerpen**



(Nr. 9)

Symbool (zeven verticale strepen op de bovenste helft): zwart;  
achtergrond: wit; cijfer "9" onderstreept in de benedenhoek

## Hoofdstuk 5.3

### AANBRENGEN VAN GROTE ETIKETTEN EN KENMERKINGEN

**Opmerking:** Zie voor de kenmerking en het aanbrengen van grote etiketten op containers, MEGC's, tankcontainers en transporttanks bij vervoer in een transportketen die vervoer over zee omvat, ook 1.1.4.2.1.

#### 5.3.1 Het aanbrengen van grote etiketten

##### 5.3.1.1 Algemene voorschriften

5.3.1.1.1 De grote etiketten moeten op het buitenoppervlak van grote containers, MEGC's, tankcontainers, transporttanks en wagens volgens de voorschriften van deze sectie zijn aangebracht. De grote etiketten moeten overeenkomen met de in kolom (5) en, in voorkomend geval, in kolom (6) van tabel A van hoofdstuk 3.2 voorgeschreven etiketten voor de gevaarlijke goederen die zich in de grote container, MEGC, tankcontainer, transporttank of de wagen bevinden en moeten voldoen aan de in 5.3.1.7 gegeven specificaties. De grote etiketten moeten op een achtergrond met een contrasterende kleur worden aangebracht of moeten ofwel van een onderbroken dan wel van ononderbroken grenslijn zijn voorzien.

**Opmerking:** Zie voor de rangeeretiketten volgens model nr. 13 en 15 echter sectie 5.3.4.

5.3.1.1.2 Voor klasse 1 mogen op de grote etiketten geen compatibiliteitsgroepen worden aangegeven indien in de wagen of de grote container stoffen of voorwerpen worden vervoerd, die tot verschillende compatibiliteitsgroepen behoren.

Wagens of grote containers, waarin stoffen of voorwerpen van verschillende subklassen worden vervoerd, moeten alleen zijn voorzien van grote etiketten volgens het model van de gevaarlijkste subklasse, in de volgorde:

1.1 (gevaarlijkst), 1.5, 1.2, 1.3, 1.6, 1.4 (minst gevaarlijk).

Indien stoffen van classificatiecode 1.5 D tezamen met stoffen of voorwerpen van subklasse 1.2 worden vervoerd, moet de wagen of de grote container van grote etiketten worden voorzien voor subklasse 1.1.

Grote etiketten zijn niet voorgeschreven bij het vervoer van ontplofbare stoffen of voorwerpen van subklasse 1.4, compatibiliteitsgroep S.

Op wagens en grote containers met colli, die als militaire zending in de zin van sectie 1.5.2 worden vervoerd en die volgens 5.2.2.1.8 niet van gevaarsetiketten zijn voorzien, moeten in het geval van wagens aan beide lange zijden en in het geval van grote containers aan alle vier zijden de in kolom (5) van tabel A van hoofdstuk 3.2 aangegeven grote etiketten zijn aangebracht.

5.3.1.1.3 Voor klasse 7 moet het grote etiket voor het overheersende gevaar overeenkomen met model nr. 7D zoals aangegeven in 5.3.1.7.2. Dit grote etiket is niet vereist voor wagens of grote containers die vrijgestelde colli vervoeren.

Indien het aanbrengen van zowel etiketten als grote etiketten van klasse 7 op wagens, grote containers, MEGC's, tankcontainers of transporttanks is voorgeschreven, mag in plaats van het grote etiket nr. 7D een vergroot gevaarsetiket worden aangebracht, dat met het voorgeschreven gevaarsetiket voor model nr. 7A, 7B of 7C overeenkomt, waardoor zowel aan het voorschrift voor het aanbrengen van de etiketten als van het grote etiket nr. 7D wordt voldaan. In dat geval moeten de afmetingen minimaal 250 mm bij 250 mm zijn.

5.3.1.1.4 Grote containers, MEGC's, tankcontainers, transporttanks of wagens die goederen van meer dan één klasse bevatten, behoeven niet te zijn voorzien van een groot etiket voor het bijkomend gevaar, indien het door dat grote etiket gesymboliseerde gevaar reeds wordt aangegeven door middel van een groot etiket voor het overheersende of bijkomende gevaar.

5.3.1.1.5 Grote etiketten die geen betrekking hebben op de vervoerde gevaarlijke goederen, of restanten

daarvan, moeten zijn verwijderd of afgedekt.

- 5.3.1.1.6 Indien de grote etiketten zijn aangebracht op klapporden, dan moeten deze zodanig zijn ontworpen en vastgezet dat ze niet kunnen omklappen of losraken van de houder tijdens het vervoer (in het bijzonder als gevolg van stoten of onbedoelde handelingen).

**5.3.1.2 *Het aanbrengen van grote etiketten op grote containers, MEGC's, tankcontainers en transporttanks***

De grote etiketten moeten aan beide lange zijden en aan beide korte zijden van de grote container, MEGC, tankcontainer of transporttank zijn aangebracht.

Indien de tankcontainer of transporttank meerdere compartimenten heeft, waarin twee of meer dan twee gevaarlijke stoffen worden vervoerd, moeten de van toepassing zijnde grote etiketten worden aangebracht aan de beide lange zijden op de plaats van het betreffende compartiment; en één groot etiket van elk model dat aan de lange zijden is aangebracht, moet aan beide uiteinden worden aangebracht.

**5.3.1.3 *Het aanbrengen van grote etiketten op draagwagens, waarop grote containers, MEGC's, tankcontainers of transporttanks worden vervoerd.***

**Opmerking:** Voor het aanbrengen van grote etiketten op draagwagens die voor het gecombineerde rail/wegvervoer worden gebruikt, zie 1.1.4.4.

Indien de op de grote containers, MEGC's, tankcontainers of transporttanks aangebrachte grote etiketten buiten de draagwagens niet zichtbaar zijn, moeten dezelfde grote etiketten ook aan beide lange zijden van de wagen zijn aangebracht. Afgezien hiervan behoeven op de draagwagens geen grote etiketten te worden aangebracht.

**5.3.1.4 *Het aanbrengen van grote etiketten op wagens voor vervoer als los gestort goed, reservoirwagens, batterijwagens en wagens met afneembare tanks***

De grote etiketten moeten aan beide lange zijden van de wagen zijn aangebracht.

Indien de reservoirwagen of het op de wagen vervoerde afneembare reservoir meerdere compartimenten heeft, waarin twee of meer dan twee gevaarlijke stoffen worden vervoerd, moeten de van toepassing zijnde grote etiketten worden aangebracht aan de beide lange zijden op de plaats van de betreffende compartimenten. Indien in een dergelijk geval op alle compartimenten dezelfde grote etiketten aangebracht moeten worden, dan moeten deze grote etiketten aan beide lange zijden slechts éénmaal worden aangebracht.

Indien meer dan één groot etiket is voorgeschreven voor hetzelfde compartiment, dan moeten de grote etiketten dicht naast elkaar worden aangebracht.

**5.3.1.5 *Het aanbrengen van grote etiketten op wagens waarin uitsluitend colli worden vervoerd***

De grote etiketten moeten aan beide lange zijden van de wagen zijn aangebracht.

**5.3.1.6 *Het aanbrengen van grote etiketten op lege reservoirwagens, batterijwagens, MEGC's, tankcontainers, transporttanks en op lege wagens en grote containers voor vervoer als los gestort goed***

Op lege, ongereinigde, niet ontgaste of niet gedecontamineerde reservoirwagens, wagens met afneembare tanks, batterijwagens, MEGC's, tankcontainers en transporttanks, alsmede op lege, ongereinigde of niet gedecontamineerde wagens en grote containers voor vervoer als los gestort goed moeten de voor de voorafgaande lading voorgeschreven grote etiketten aanwezig blijven.

**5.3.1.7 *Beschrijving van de grote etiketten***

- 5.3.1.7.1 Met uitzondering van het in 5.3.1.7.2 bepaalde voor grote etiketten van klasse 7 en in 5.3.6.2 voor de kenmerking van milieugevaarlijke stoffen moet een groot etiket worden opgesteld zoals weergegeven in figuur 5.3.1.7.1:

Figuur 5.3.1.7.1

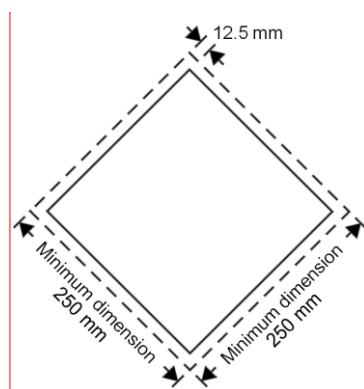

Groot etiket (behalve voor klasse 7)

Het grote etiket moet de vorm hebben van een vierkant dat op een van zijn hoekpunten staat (ruitvormig) met afmetingen van ten minste 250 mm bij 250 mm (tot de rand van het etiket). De lijn binnen de rand loopt parallel aan de rand van het etiket op een afstand van 12,5 mm vanaf de buitenkant van die lijn tot de rand van het etiket. Het symbool en de lijn binnen de rand hebben dezelfde kleur als het etiket voor de klasse of subklasse van de gevaarlijke stoffen in kwestie. De positie en afmetingen van het symbool of nummer van de klasse of subklasse moeten in verhouding zijn tot de positie en afmetingen zoals voorgeschreven in 5.2.2.2 voor de desbetreffende klasse of subklasse van de gevaarlijke stoffen in kwestie. Op het grote etiket worden het nummer van de klasse of subklasse (en voor goederen in klasse 1 de letter van de compatibiliteitsgroep) van de gevaarlijke stoffen in kwestie aangebracht op de wijze zoals voorgeschreven in 5.2.2.2 voor het corresponderende etiket, in cijfers met een hoogte van minimaal 25 mm. Waar geen afmetingen zijn aangegeven, moeten alle kenmerken bij benadering in verhouding zijn tot de getoonde kenmerken.

De voorschriften van 5.2.2.1.2 zijn ook van toepassing.

#### 5.3.1.7.2

Het grote etiket voor klasse 7 moet afmetingen bezitten van ten minste 250 mm x 250 mm met een zwarte kaderlijn op 5 mm binnen de rand en parallel daaraan, en moet verder overeenkomen met onderstaande afbeelding. Het cijfer "7" moet tenminste 25 mm hoog zijn. De achtergrondkleur van de bovenste helft van het grote etiket moet geel zijn en van de onderste helft wit; de kleur van het klaverbladsymbool en de opdruk moet zwart zijn. Het gebruik van het woord "RADIOACTIVE" in de onderste helft is facultatief, zodat deze ruimte gebruikt kan worden voor het vermelden van het UN-nummer van toepassing op de zending.

**Opmerking [K1]:** Bijschrift: Minimale afmeting ipv Minimum dimension



### Groot etiket voor radioactieve stoffen van klasse 7



(No. 7D)

Symbool (klaverblad): zwart; achtergrond: bovenste helft geel met witte rand, onderste helft wit.

In de onderste helft moeten het woord "RADIOACTIVE", of in plaats daarvan het toepasselijke UN-nummer, en, in de benedenhoek, het cijfer "7" aangegeven zijn.

- 5.3.1.7.3 Bij tankcontainers met een inhoud van niet meer dan 3 m<sup>3</sup> mogen de grote etiketten worden vervangen door etiketten overeenkomstig 5.2.2.2. Indien deze etiketten buiten de dragende wagen niet zichtbaar zijn, moeten tevens grote etiketten overeenkomstig 5.3.1.7.1 aan beide zijden van de wagen zijn aangebracht.
- 5.3.1.7.4 Indien de omvang en constructie van de wagen zodanig zijn dat het beschikbare oppervlak onvoldoende is om de voorgeschreven grote etiketten aan te brengen, mogen hun afmetingen worden verkleind tot 150 mm bij 150 mm. In dit geval zijn de andere afmetingen, vastgelegd voor de symbolen, lijnen, cijfers en letters niet van toepassing.

### 5.3.2 Oranje kenmerking

#### 5.3.2.1 Algemene voorschriften voor de oranje kenmerking

**Opmerking:** Voor de oranje kenmerking van draagwagens die voor het gecombineerde rail/wegvervoer worden gebruikt, zie 1.1.4.4.

- 5.3.2.1.1 Bij het vervoer van goederen, waarvoor in kolom (20) van tabel A van hoofdstuk 3.2 een gevaarsidentificatienummer is aangegeven, moet aan beide lange zijden

- van reservoirwagens,
- van batterijwagens,
- van wagens met afneembare tanks
- van tankcontainers,
- van MEGC's
- van transporttanks
- van wagens voor los gestort vervoer
- van grote en kleine containers voor los gestort vervoer
- van wagens of containers waarin onder exclusief gebruik te vervoeren verpakte radioactieve stoffen met een enkel UN-nummer en zonder andere gevaarlijke stoffen worden vervoerd

een rechthoekig oranje bord overeenkomstig 5.3.2.2.1 zijn aangebracht, en wel op zodanige wijze dat het duidelijk zichtbaar is.

Dit bord mag ook zijn aangebracht aan beide lange zijden van wagens die een wagenlading colli met één en hetzelfde goed of voorwerp bevatten.

5.3.2.1.2 Op elk oranje bord moet het in kolom (20) van tabel A van hoofdstuk 3.2 voor de vervoerde stof vermelde gevaarsidentificatienummer en het in kolom (1) vermelde UN-nummer zijn aangegeven, zoals bepaald in 5.3.2.2.2.

Indien in een reservoirwagen, batterijwagen, wagen met afneembare tanks, tankcontainer, MEGC of transporttank verschillende stoffen worden vervoerd in gescheiden tanks of in gescheiden compartimenten van eenzelfde tank, dan moet de afzender de oranje borden, voorgeschreven in 3.3.2.1.1, voorzien van de juiste nummers, goed zichtbaar aan beide zijden van de tanks of van de compartimenten van de tank, evenwijdig aan de lengtes van de wagen, de tankcontainer of de transporttank, aanbrengen.

5.3.2.1.3 *(Gereserveerd)*

5.3.2.1.4 *(Gereserveerd)*

5.3.2.1.5 Indien de in 5.3.2.1.1 voorgeschreven oranje borden, aangebracht op de containers, tankcontainers, MEGC's of transporttanks, niet duidelijk zichtbaar zijn buiten de draagwagen die ze vervoert, dan moeten dezelfde borden ook aan beide lange zijden van de wagen zijn aangebracht.

**Opmerking:** Deze paragraaf hoeft niet te worden toegepast voor de kenmerking met oranje borden van gesloten wagens of wagens met dekzeil, die tanks vervoeren met een grootste inhoud van 3000 liter.

5.3.2.1.6 *(Geschrapt)*

5.3.2.1.7 De voorschriften van 5.3.2.1.1 tot en met 5.3.2.1.5 zijn ook van toepassing op lege, ongereinigde, niet ontgaste of niet ontsmette

- reservoirwagens,
- batterijwagens,
- wagens met afneembare tanks,
- tankcontainers,
- transporttanks,
- MEGC's,

evenals op lege, ongereinigde of niet ontsmette wagens, grote en kleine containers voor los gestort vervoer.

5.3.2.1.8 Oranje borden die geen betrekking hebben op de vervoerde gevaarlijke goederen of resten daarvan, moeten zijn verwijderd of afgedekt. Indien de borden zijn afgedekt, dan moet deze afdekking volledig zijn en nog effectief na een aanwezigheid van 15 minuten in een brand.

### 5.3.2.2 **Beschrijving van de oranje borden**

5.3.2.2.1 De oranje borden mogen retroflecterend zijn en moeten een basislengte van 40 cm, een hoogte van 30 cm en een zwarte rand bezitten van 15 mm breed.

Het gebruikte materiaal moet weerbestendig zijn en een duurzame kenmerking garanderen. Het bord mag niet van de bevestiging losraken na aanwezigheid in een 15 minuten durende brand.

Het moet bevestigd blijven ongeacht de stand van de wagen.

De in 5.3.2.1.2 en 5.3.2.1.5 voorgeschreven borden mogen worden vervangen door een zelfklevende folie, door een geschilderde of door middel van enig ander gelijkwaardig proces aangebrachte kenmerking.

Deze alternatieve kenmerking moet voldoen aan de in deze subsectie genoemde voorwaarden, met uitzondering van de voorschriften met betrekking tot de brandbestendigheid, genoemd in 5.3.2.2.1 en 5.3.2.2.2.

**Opmerking:** De oranje kleur van de borden moet onder normale gebruiksomstandigheden de kleurcoördinaten te bezitten, gelegen binnen het gebied van de kleurendriehoek dat gevormd wordt door de volgende coördinaten:

KLEURCOÖRDINATEN VAN DE PUNTEN OP DE HOEKEN VAN HET GEBIED IN DE KLEURENDRIEHOEK				
x	0,52	0,52	0,578	0,618
y	0,38	0,40	0,422	0,38

Helderheidscoëfficiënt van de niet-retro reflecterende kleur:  $\beta \geq 0,22$ , van de retro reflecterende kleur:  $\beta > 0,12$ .

Referentiecentrum E, standaard lichtbron C, invalshoek  $45^\circ$ , bekeken onder  $0^\circ$ .

De coëfficiënt van de intensiteit van het teruggekaatste licht bij een belichtingshoek van  $5^\circ$ , waargenomen onder een hoek van  $0,2^\circ$ : ten minste 20 candela per lux en per  $m^2$ .

5.3.2.2.2 Het gevaarsidentificatienummer en het UN-nummer moeten bestaan uit zwarte cijfers met een hoogte van 100 mm en een lijndikte van 15 mm. Het gevaarsidentificatienummer moet in het bovenste deel van het bord zijn aangebracht en het UN-nummer in het onderste deel; zij moeten zijn gescheiden door een horizontale zwarte lijn van 15 mm breedte, die over het midden van het bord loopt (zie 5.3.2.2.3).

Het gevaarsidentificatienummer en het UN-nummer moeten onuitwisbaar zijn en na aanwezigheid in een 15 minuten durende brand nog leesbaar.

Uitwisselbare cijfers en letters op borden, die het gevaarsidentificatienummer en het UN-nummer weergeven, moeten tijdens het vervoer op hun plaats blijven, ongeacht de stand van de wagen.

5.3.2.2.3 **Voorbeeld van een oranje bord met gevaarsidentificatienummer en UN-nummer**

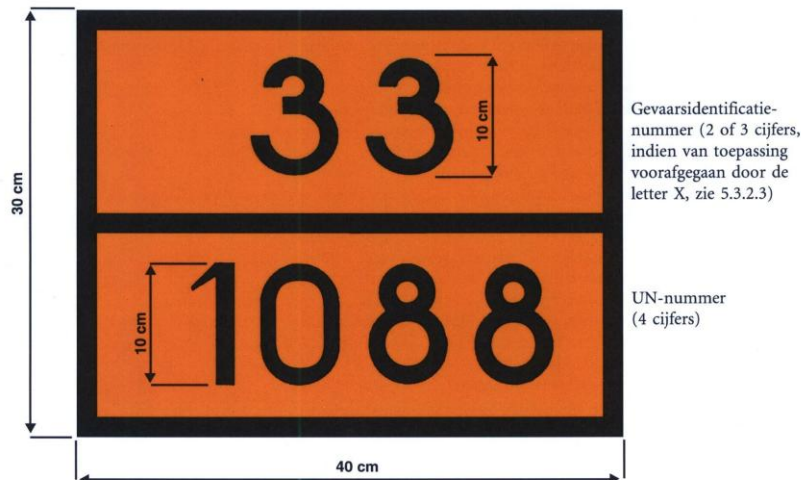

Achtergrond: oranje.

Zoom, horizontale lijn en cijfers: zwart, 15 mm dik.

5.3.2.2.4 De tolerantie voor alle afmetingen, vermeld in deze subsectie, bedraagt  $\pm 10\%$ .

5.3.2.2.5 Indien het oranje bord is bevestigd op klapborden, dan moeten deze zodanig zijn ontworpen en vastgezet dat ze niet kunnen omklappen of losraken van de houder tijdens het vervoer (in het bijzonder als gevolg van stoten of onbedoelde handelingen).

### 5.3.2.3 **Betekenis van gevaarsidentificatienummers**

5.3.2.3.1 Het gevaarsidentificatienummer bestaat voor stoffen van de klassen 2 t/m 9 uit twee of drie cijfers. De cijfers geven in het algemeen de volgende gevaren aan:

2 Vrijkomen van gas als gevolg van druk of van een chemische reactie

3 Brandbaarheid van vloeistoffen (dampen) en gassen of voor zelfverhitting vatbare vloeistof

- 4 Brandbaarheid van vaste stoffen of voor zelfverhitting vatbare vaste stof
- 5 Oxiderende (verbranding bevorderende) werking
- 6 Giftigheid of besmettingsgevaar
- 7 Radioactiviteit
- 8 Bijtende werking
- 9 Gevaar voor een spontane heftige reactie

**Opmerking:** *Het gevaar voor een spontane heftige reactie in de zin van cijfer 9 omvat de met de aard van de stof samenhangende mogelijkheid van explosiegevaar, een ontledings- of polymerisatiereactie, waarbij aanzienlijke warmte of brandbare en/of giftige gassen vrijkomen.*

Verdubbeling van een cijfer duidt op een versterking van dat specifieke gevaar.

Indien het met een stof samenhangende gevaar voldoende kan worden aangegeven door middel van een enkel cijfer, dan wordt dit cijfer gevolgd door een nul.

De volgende combinaties van cijfers hebben evenwel een bijzondere betekenis: 22, 323, 333, 362, 382, 423, 44, 446, 462, 482, 539, 606, 623, 642, 823, 842, 90 en 99 (zie 5.3.2.3.2 hieronder).

Indien het gevaarsidentificatienummer wordt voorafgegaan door de letter "X", betekent dit dat de stof op gevaarlijke wijze met water reageert. Bij dergelijke stoffen mag water alleen worden gebruikt met toestemming van deskundigen.

Voor stoffen van klasse 1 moet de classificatiecode overeenkomstig kolom (3b) van tabel A van hoofdstuk 3.2 worden gebruikt als het gevaarsidentificatienummer. De classificatiecode bestaat uit:

- de subklasse overeenkomstig 2.2.1.1.5, en
- de letter van de compatibiliteitsgroep overeenkomstig 2.2.1.1.6.

5.3.2.3.2 De gevaarsidentificatienummers, opgenomen in kolom (20) van tabel A van hoofdstuk 3.2, hebben de volgende betekenis:

- 20** verstikkend gas, of gas dat geen bijkomend gevaar vertoont
- 22** sterk gekoeld, vloeibaar gemaakt gas, verstikkend
- 223** sterk gekoeld, vloeibaar gemaakt gas, brandbaar
- 225** sterk gekoeld, vloeibaar gemaakt gas, oxiderend (verbranding bevorderend)
- 23** brandbaar gas
- 238** brandbaar gas, bijtend
- 239** brandbaar gas, dat aanleiding kan geven tot een spontane heftige reactie
- 25** oxiderend (verbranding bevorderend) gas
- 26** giftig gas
- 263** giftig gas, brandbaar
- 265** giftig gas, oxiderend (verbranding bevorderend)
- 268** giftig gas, bijtend
- 28** bijtend gas
- 285** bijtend gas, oxiderend
- 30**
  - brandbare vloeistof (vlampunt tussen 23 °C en 60 °C, grenswaarden inbegrepen) of
  - brandbare vloeistof of vaste stof in gesmolten toestand met een vlampunt hoger dan 60 °C, die verwarmd is tot een temperatuur gelijk aan of boven zijn vlampunt, of
  - voor zelfverhitting vatbare vloeistof
- 323** brandbare vloeistof, die met water reageert onder ontwikkeling van brandbare gassen
- X323** brandbare vloeistof, die op gevaarlijke wijze met water reageert onder ontwikkeling van brandbare gassen<sub>3)</sub>

- 33** zeer brandbare vloeistof (vlampunt lager dan 23 °C)
- 333** pyrofore vloeistof
- X333** pyrofore vloeistof, die op gevaarlijke wijze met water reageert<sup>3)</sup>
- 336** zeer brandbare vloeistof, giftig
- 338** zeer brandbare vloeistof, bijtend
- X338** zeer brandbare vloeistof, bijtend, die op gevaarlijke wijze met water reageert<sup>3)</sup>
- 339** zeer brandbare vloeistof, die aanleiding kan geven tot een spontane heftige reactie
- 36** brandbare vloeistof (vlampunt tussen 23 °C en 60 °C, grenswaarden inbegrepen), zwak giftig, of voor zelfverhitting vatbare vloeistof, giftig
- 362** brandbare vloeistof, giftig, die met water reageert onder ontwikkeling van brandbare gassen
- X362** brandbare vloeistof, giftig, die op gevaarlijke wijze met water reageert onder ontwikkeling van brandbare gassen<sup>3)</sup>
- 368** brandbare vloeistof, giftig, bijtend
- 38** brandbare vloeistof (vlampunt tussen 23 °C en 60 °C, grenswaarden inbegrepen), zwak bijtend, of voor zelfverhitting vatbare vloeistof, bijtend
- 382** brandbare vloeistof, bijtend, die met water reageert, onder ontwikkeling van brandbare gassen
- X382** brandbare vloeistof, bijtend, die op gevaarlijke wijze met water reageert onder ontwikkeling van brandbare gassen<sup>3)</sup>
- 39** brandbare vloeistof, die aanleiding kan geven tot een spontane heftige reactie brandbare vaste stof, of zelfontledende stof, of voor zelfverhitting vatbare stof
- 40**
- brandbare vaste stof, of
  - zelfontledende stof, of
  - voor zelfverhitting vatbare stof
- 423** vaste stof die met water reageert onder ontwikkeling van brandbare gassen, of brandbare vaste stof, die met water reageert onder ontwikkeling van brandbare gassen, of voor zelfverhitting vatbare stof, die met water reageert onder ontwikkeling van brandbare gassen.
- X423** vaste stof, die op gevaarlijke wijze met water reageert onder ontwikkeling van brandbare gassen, of brandbare vaste stof, die op gevaarlijke wijze met water reageert onder ontwikkeling van brandbare gassen, of voor zelfverhitting vatbare stof, die op gevaarlijke wijze met water reageert onder ontwikkeling van brandbare gassen<sup>3)</sup>
- 43** voor zelfontbranding vatbare (pyrofore) vaste stof
- X432** voor zelfontbranding vatbare (pyrofore) vaste stof, die op gevaarlijke wijze met water reageert onder ontwikkeling van brandbare gassen<sup>3)</sup>
- 44** brandbare vaste stof, in gesmolten toestand bij verhoogde temperatuur
- 446** brandbare vaste stof, in gesmolten toestand bij verhoogde temperatuur, giftig

<sup>3)</sup> Water mag slechts worden gebruikt na toestemming van deskundigen

- 46 brandbare of voor zelfverhitting vatbare vaste stof, giftig
- 462 vaste stof, giftig, die met water reageert onder ontwikkeling van brandbare gassen
- X462 vaste stof, die op gevaarlijke wijze met water reageert onder ontwikkeling van giftige gassen<sup>3)</sup>
- 48 brandbare of voor zelfverhitting vatbare vaste stof, bijtend
- 482 vaste stof, bijtend, die met water reageert onder ontwikkeling van brandbare gassen
- X482 vaste stof, die op gevaarlijke wijze met water reageert onder ontwikkeling van bijtende gassen<sup>3)</sup>
- 50 oxiderende (verbranding bevorderende) stof
- 539 brandbaar organisch peroxide
- 55 sterk oxiderende (verbranding bevorderende) stof
- 556 sterk oxiderende (verbranding bevorderende) stof, giftig
- 558 sterk oxiderende (verbranding bevorderende) stof, bijtend
- 559 sterk oxiderende (verbranding bevorderende) stof, die aanleiding kan geven tot een spontane heftige reactie
- 56 oxiderende (verbranding bevorderende) stof, giftig
- 568 oxiderende (verbranding bevorderende) stof, giftig, bijtend
- 58 oxiderende (verbranding bevorderende) stof, bijtend
- 59 oxiderende (verbranding bevorderende) stof, die aanleiding kan geven tot een spontane heftige reactie
- 60 giftige of zwak giftige stof
- 606 infectueuze stof
- 623 giftige vloeistof, die met water reageert onder ontwikkeling van brandbare gassen
- 63 giftige stof, brandbaar (vlampunt tussen 23 °C en 60 °C, grenswaarden inbegrepen)
- 638 giftige stof, brandbaar (vlampunt tussen 23 °C en 60 °C, grenswaarden inbegrepen), bijtend
- 639 giftige stof, brandbaar (vlampunt niet hoger dan 60 °C), die aanleiding kan geven tot een spontane heftige reactie
- 64 giftige vaste stof, brandbaar of voor zelfverhitting vatbaar
- 642 giftige vaste stof, die met water reageert onder ontwikkeling van brandbare gassen
- 65 giftige stof, oxiderend (verbranding bevorderend),
- 66 zeer giftige stof
- 663 zeer giftige stof, brandbaar (vlampunt niet hoger dan 60 °C)
- 664 zeer giftige vaste stof, brandbaar of voor zelfverhitting vatbaar

---

<sup>3)</sup> Water mag slechts worden gebruikt na toestemming van deskundigen

- 665** zeer giftige stof, oxiderend (verbranding bevorderend)
- 668** zeer giftige stof, bijtend
- X668** zeer giftige stof, bijtend, die op gevaarlijke wijze met water reageert<sup>3</sup>
- 669** zeer giftige stof, die aanleiding kan geven tot een spontane heftige reactie
- 68** giftige stof, bijtend
- 69** giftige of zwak giftige stof, die aanleiding kan geven tot een spontane heftige reactie
- 70** radioactieve stof
- 78** radioactieve stof, bijtend
- 80** bijtende of zwak bijtende stof
- X80** bijtende of zwak bijtende stof, die op gevaarlijke wijze met water reageert<sup>3)</sup>
- 823** bijtende vloeistof, die met water reageert onder ontwikkeling van brandbare gassen
- 83** bijtende of zwak bijtende stof, brandbaar (vlampunt tussen 23 °C en 60 °C, grenswaarden inbegrepen)
- X83** bijtende of zwak bijtende stof, brandbaar (vlampunt tussen 23 °C en 60 °C, grenswaarden inbegrepen), die op gevaarlijke wijze met water reageert<sup>3)</sup>
- 839** bijtende of zwak bijtende stof, brandbaar (vlampunt tussen 23 °C en 60 °C, grenswaarden inbegrepen), die aanleiding kan geven tot een spontane heftige reactie
- X839** bijtende of zwak bijtende stof, brandbaar (vlampunt tussen 23 °C en 60 °C, grenswaarden inbegrepen), die aanleiding kan geven tot een spontane heftige reactie en die op gevaarlijke wijze met water reageert<sup>3)</sup>
- 84** bijtende vaste stof, brandbaar of voor zelfverhitting vatbaar
- 842** bijtende vaste stof, die met water reageert onder ontwikkeling van brandbare gassen
- 85** bijtende of zwak bijtende stof, oxiderend (verbranding bevorderend)
- 856** bijtende of zwak bijtende stof, oxiderend (verbranding bevorderend) en giftig bijtende of zwak bijtende stof, giftig
- 86** bijtende stof, radioactief
- 88** sterk bijtende stof
- X88** sterk bijtende stof, die op gevaarlijke wijze met water reageert<sup>3)</sup>
- 883** sterk bijtende stof, brandbaar (vlampunt tussen 23 °C en 60 °C, grenswaarden inbegrepen)
- 884** sterk bijtende vaste stof, brandbaar of voor zelfverhitting vatbaar
- 885** sterk bijtende stof, oxiderend (verbranding bevorderend)
- 886** sterk bijtende stof, giftig

---

<sup>3</sup> Water mag slechts worden gebruikt na toestemming van deskundigen.

- X886 sterk bijtende stof, giftig, die op gevaarlijke wijze met water reageert<sup>3)</sup>
- 89 bijtende of zwak bijtende stof, die aanleiding kan geven tot een spontane heftige reactie
- 90 milieugevaarlijke stof; diverse gevaarlijke stoffen
- 99 diverse gevaarlijke stoffen, vervoerd in verwarmde toestand.

**5.3.3 Kenmerk voor stoffen die in verwarmde toestand worden vervoerd**

Reservoirwagens, tankcontainers, transporttanks, speciale wagens of speciale grote containers of speciaal ingerichte wagens of grote containers die een stof bevatten die wordt vervoerd ten vervoer wordt overgedragen in vloeibare vorm bij een temperatuur van 100 °C of hoger of in vaste vorm bij een temperatuur van 240 °C of hoger, moeten in het geval van wagens aan beide lange zijden en in het geval van containers, tankcontainers en transporttanks aan alle vier zijden van het in figuur 5.3.3. weergegeven kenmerk zijn voorzien.

**Figuur 5.3.3**

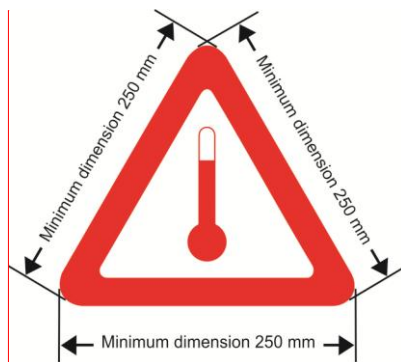

**Kenmerk voor vervoer in verwarmde toestand**

**Opmerking [K2]:** Bijschrift: Minimale afmeting ipv Minimum dimension

Het kenmerk bestaat uit een gelijkzijdige driehoek. De kleur van het kenmerk is rood. De zijden zijn minimaal 250 mm lang. Waar geen afmetingen zijn aangegeven, moeten alle kenmerken bij benadering in verhouding zijn tot de getoonde kenmerken.

**5.3.4 Rangeeretiketten volgens model nr. 13 en 15**

**5.3.4.1 Algemene voorschriften**

De algemene voorschriften van 5.3.1.1.1, 5.3.1.1.5, alsmede van 5.3.1.3 t/m 5.3.1.6 zijn ook van toepassing op de rangeeretiketten volgens model no. 13 en 15.

In plaats van de rangeeretiketten mag ook een onuitwisbare kenmerking voor het rangeren worden aangebracht, die exact met de voorgeschreven modellen moet overeenkomen. Deze kenmerking behoeft slechts de rode driehoek(en) met het zwarte uitroepteken voor te stellen (met een basis van ten minste 100 mm en een hoogte van ten minste 70 mm).

<sup>3)</sup> Water mag slechts worden gebruikt na toestemming van deskundigen



### 5.3.4.2 Beschrijving van de rangeeretiketten volgens model nr. 13 en 15

De rangeeretiketten volgens model nr. 13 en 15 hebben de vorm van een rechthoek van ten minste het formaat A7 (74 mm x 107 mm).

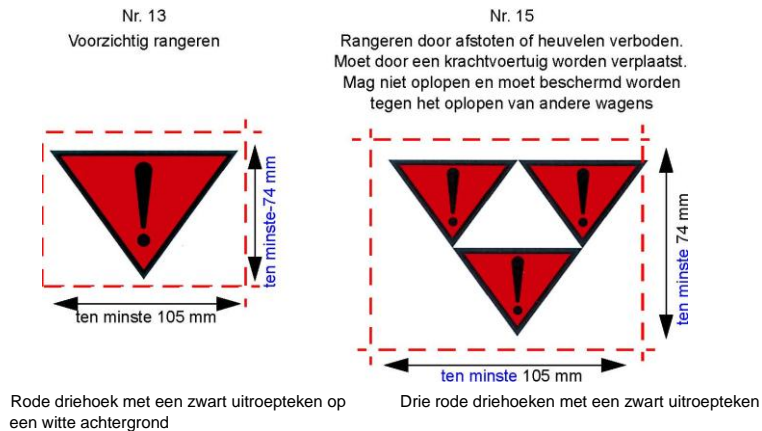

### 5.3.5 Oranje band

Reservoirwagens voor vloeibaar gemaakte, sterk gekoelde, vloeibaar gemaakte of opgeloste gassen moeten zijn gekenmerkt door een ongeveer 30 cm brede niet-retroreflecterende oranje band<sup>4)</sup>, die op halve hoogte zonder onderbreking op de tank is aangebracht.

### 5.3.6 Kenmerking voor milieugevaarlijke stoffen

5.3.6.1 Indien overeenkomstig de bepalingen van sectie 5.3.1 het aanbrengen van een groot etiket is voorgeschreven, moeten containers, MEGC's, tankcontainers, transporttanks en wagens, die milieugevaarlijke stoffen bevatten, die voldoen aan de criteria van 2.2.9.1.10, zijn voorzien van de kenmerking voor milieugevaarlijke stoffen, afgebeeld in 5.2.1.8.3.

5.3.6.2 De kenmerking voor milieugevaarlijke stoffen voor grote containers, MEGC's, tankcontainers, transporttanks en wagens is zoals beschreven in 5.2.1.8.3 en figuur 5.2.1.8.3, behalve dat de minimumafmetingen 250 mm x 250 mm moeten zijn. De overige bepalingen van sectie 5.3.1 betreffende grote etiketten zijn van overeenkomstige toepassing op de kenmerking.

<sup>4)</sup> Zie 5.3.2.2.1, Opmerking.

# Hoofdstuk 5.4

## DOCUMENTATIE

### 5.4.0 Algemeen

5.4.0.1 Tenzij anders aangegeven moet bij elk vervoer van goederen, geregeld door het RID, de documentatie voorgeschreven in dit hoofdstuk aanwezig zijn, indien van toepassing.

5.4.0.2 Het gebruik van technieken als elektronische gegevensverwerking (EDP, Electronic Data Processing) of elektronische gegevensuitwisseling (EDI, Electronic Data Interchange) als een hulpmiddel bij of in plaats van papieren documenten is toegestaan, onder voorwaarde dat de voor het vastleggen, de opslag en de verwerking van elektronische gegevens gebruikte procedures voldoen aan de wettelijke voorschriften met betrekking tot de waarde aangaande bewijskracht en beschikbaarheid van gegevens tijdens het vervoer op een wijze, die ten minste gelijkwaardig is aan die van papieren documenten.

5.4.0.3 Indien de informatie over het vervoer van gevaarlijke goederen aan de vervoerder wordt verstrekt door middel van EDP- of EDI-technieken, moet de afzender in staat zijn de informatie aan de vervoerder te verstrekken als een papieren document, met de informatie in de volgorde voorgeschreven in dit hoofdstuk.

### 5.4.1 Vervoersdocument voor gevaarlijke goederen en daarmee samenhangende informatie

#### 5.4.1.1 Algemene informatie, die in het vervoersdocument moet zijn aangegeven

5.4.1.1.1 Het (de) vervoersdocument(en) moet(en) voor alle ten vervoer aangeboden stoffen of voorwerpen de volgende informatie bevatten:

- a) het UN-nummer, voorafgegaan door de letters 'UN';
- b) de juiste vervoersnaam van de stof of het voorwerp, indien van toepassing (zie 3.1.2.8.1), aangevuld met de technische benaming tussen haakjes (zie 3.1.2.8.1.1), zoals vastgesteld volgens 3.1.2;
- c) • Voor stoffen en voorwerpen van klasse 1: de classificatiecode, aangegeven in hoofdstuk 3.2, tabel A, kolom (3b).  
Indien in hoofdstuk 3.2, tabel A, kolom (5) andere nummers van de modellen gevaarsetiketten dan 1, 1.4, 1.5, 1.6, 13 en 15 zijn aangegeven, dan moeten deze nummers na de classificatiecode tussen haakjes worden aangegeven;  
• Voor radioactieve stoffen van klasse 7: het nummer van de klasse "7";

**Opmerking:** Zie voor radioactieve stoffen met een bijkomend gevaar ook hoofdstuk 3.3, bijzondere bepaling 172.

- Voor stoffen en voorwerpen van de overige klassen: de in hoofdstuk 3.2, tabel A, kolom (5) aangegeven of op grond van een bijzondere bepaling in kolom (6) de nummers van de modellen van de gevaarsetiketten die van toepassing zijn, met uitzondering van het rangeeretiket volgens model nr. 13. Indien meer dan één nummer van modellen van gevaarsetiketten zijn aangegeven, moeten de nummers na het eerste nummer tussen haakjes worden aangegeven. Bij stoffen en voorwerpen, waarvoor in kolom (5) van tabel A in hoofdstuk 3.2 geen modelnummer van etiketten is aangegeven, moet in plaats daarvan de klasse conform kolom (3a) worden vermeld;
- d) eventueel de verpakkingsgroep die aan de stof is toegekend, die mag worden voorafgegaan door de letters 'VG' (bijvoorbeeld 'VG II') of de initialen, die overeenkomen met de uitdrukking 'verpakkingsgroep' in de overeenkomstig 5.4.1.4.1 gebruikte talen.

**Opmerking:** Bij radioactieve stoffen van klasse 7 met bijkomend gevaar zie bijzondere bepaling 172, sub d), van hoofdstuk 3.3.

- e) het aantal en de beschrijving van de colli, voor zover van toepassing [zie ook artikel 7 § 1h) en i), van de CIM]. UN-verpakkingscodes mogen uitsluitend worden gebruikt als aanvulling op de beschrijving van de soort verpakking [bijv. één kist (4G)];

**Opmerking:** *Het is niet vereist dat het aantal, type en de inhoud van elke binnenverpakking binnen de buitenverpakking van een samengestelde verpakking wordt aangegeven.*

- f) de totale hoeveelheid van elk gevaarlijk goed met een verschillend UN-nummer, een verschillende juiste vervoersnaam of een verschillende verpakkingsgroep (uitgedrukt in volume of bruto massa of netto massa, al naar gelang);

**Opmerking 1:** *(Gereserveerd).*

**Opmerking 2:** *Voor gevaarlijke stoffen in machines of uitrusting, gespecificeerd in het RID, moet de totale hoeveelheid daarin aanwezige gevaarlijke goederen in liters of kilogrammen, al naar gelang, worden aangegeven.*

- g) de naam en het adres van de afzender [zie ook artikel 7, § 1b), van de CIM];
- h) de naam en het adres van de geadresseerde(n) [zie ook artikel 7, § 1g), van de CIM];
- i) een verklaring overeenkomstig de voorschriften van een bijzondere overeenkomst;
- j) Indien een kenmerking volgens subsectie 5.3.2.1 is voorgeschreven, moet het gevaarsidentificatienummer vóór het UN-nummer worden vermeld. Het gevaarsidentificatienummer moet ook worden aangegeven indien de wagens die een wagenlading colli met een en hetzelfde goed bevatten, zijn voorzien van een kenmerking volgens subsectie 5.3.2.1.

De plaats en de volgorde waarin de aanduidingen in het vervoersdocument moeten worden vermeld, zijn facultatief;

a), b), c) en d) moeten echter worden aangegeven in de hierboven vermelde volgorde (d.w.z. a), b), c), d)), zonder verdere tussenvoegsels, behalve die welke in het RID zijn voorgeschreven.

Voorbeelden van dergelijke toegelaten beschrijvingen van gevaarlijke stoffen zijn:

"UN 1098 ALLYLALCOHOL, 6.1 (3), I" of  
"UN 1098 ALLYLALCOHOL, 6.1 (3), VG I".

Indien een kenmerking volgens 5.3.2.1 is voorgeschreven, dan moeten a), b), c), d) en j) in de volgorde j), a), b), c), d) zijn aangegeven, zonder verdere tussenvoegsels, behalve die welke in het RID zijn voorgeschreven.

Voorbeelden van dergelijke toegelaten beschrijvingen van gevaarlijke stoffen met inachtneming van de kenmerking volgens 5.3.2.1 zijn:

"663, UN 1098 ALLYLALCOHOL, 6.1 (3), I" of  
"663, UN 1098 ALLYLALCOHOL, 6.1 (3), VG I"

#### 5.4.1.1.2

De in het vervoersdocument voorgeschreven aanduidingen moeten leesbaar zijn.

Hoewel in hoofdstuk 3.1 en in hoofdstuk 3.2, tabel A, voor de vermelding van de elementen, die bestanddelen van de juiste vervoersnaam zijn, hoofdletters worden gebruikt en hoewel in dit hoofdstuk hoofdletters en kleine letters worden gebruikt voor de vermelding van de in het vervoersdocument voorgeschreven informatie, is het gebruik van hoofdletters of kleine letters voor de aanduidingen in het vervoersdocument naar eigen keuze.

#### 5.4.1.1.3 **Bijzondere bepalingen voor afvalstoffen**

Indien afval dat gevaarlijke goederen (met uitzondering van radioactieve afvalstoffen) bevat, wordt vervoerd, moet de juiste vervoersnaam zijn voorafgegaan door het woord "AFVAL", tenzij deze term reeds deel uitmaakt van de juiste vervoersnaam, bijvoorbeeld:

"UN 1230 AFVAL METHANOL, 3 (6.1), II", of  
"UN 1230 AFVAL METHANOL, 3 (6.1), VG II", of  
"UN 1993 AFVAL BRANDBARE VLOEISTOF, N.E.G. (tolueen en ethylalcohol), 3, II", of  
"UN 1993 AFVAL BRANDBARE VLOEISTOF, N.E.G. (tolueen en ethylalcohol), 3, VG II".

Indien de bepaling voor afvalstoffen, omschreven in 2.1.3.5.5, wordt toegepast, moet het volgende aan de onder 5.4.1.1 a) tot en met d) vereiste beschrijving van de gevaarlijke goederen worden toegevoegd:  
"AFVAL VOLGENS 2.1.3.5.5" (bv. "UN 3264, BIJTENDE ZURE ANORGANISCHE VLOEISTOF, N.E.G., 8, II, AFVAL VOLGENS 2.1.3.5.5").

De technische benaming, voorgeschreven in hoofdstuk 3.3, bijzondere bepaling 274, hoeft niet te worden toegevoegd.

#### 5.4.1.1.4 (Geschrapt)

#### 5.4.1.1.5 **Bijzondere bepalingen voor bergingsverpakkingen en bergingsdrukhouders**

Indien gevaarlijke goederen in een bergingsverpakking of bergingsdrukhouders worden vervoerd, moet na de omschrijving van de goederen in het vervoersdocument het woord "BERGINGSVERPAKKING" of "BERGINGSDRUKHOUDER" zijn toegevoegd.

#### 5.4.1.1.6 **Bijzondere bepalingen voor lege, ongereinigde middelen van omsluiting**

5.4.1.1.6.1 Voor lege, ongereinigde middelen van omsluiting, die resten van gevaarlijke goederen - met uitzondering van klasse 7 - bevatten, moet vóór of na de beschrijving van de gevaarlijke goederen aangegeven in 5.4.1.1.1 j) en a) t/m d), de benaming "LEEG, ONGEREINIGD" of "RESTEN VAN DE LAATSTE LADING" worden vermeld. Bovendien is 5.4.1.1.1 f) niet van toepassing.

5.4.1.1.6.2 De bijzondere bepaling van 5.4.1.1.6.1 mag worden vervangen door de voorschriften van 5.4.1.1.6.2.1, 5.4.1.1.6.2.2 of 5.4.1.1.6.2.3, voor zover van toepassing.

5.4.1.1.6.2.1 Voor lege, ongereinigde verpakkingen, die resten van gevaarlijke goederen bevatten - met uitzondering van klasse 7- met inbegrip van lege, ongereinigde houders voor gassen met een inhoud van niet meer dan 1000 liter, worden de gegevens als bedoeld in 5.4.1.1.1 a), b), c), d), e), f) en j) vervangen door "LEGE VERPAKKING", "LEGE HOUDER", "LEGE IBC" respectievelijk "LEGE GROTE VERPAKKING", gevolgd door de informatie van de laatste lading als bedoeld in 5.4.1.1.1 c).

Zie het volgende voorbeeld: "LEGE VERPAKKING, 6.1 (3)".

Daarnaast mag in een dergelijk geval, indien het bij de laatste lading gaat om gevaarlijke goederen van de klasse 2, de in 5.4.1.1.1 c) voorgeschreven informatie worden vervangen door het nummer van de klasse "2".

5.4.1.1.6.2.2 Voor lege, ongereinigde middelen van omsluiting, met uitzondering van verpakkingen, die resten van gevaarlijke goederen - met uitzondering van klasse 7- bevatten, en voor lege, ongereinigde houders voor gassen met een inhoud van meer dan 1000 liter, moeten de gegevens als bedoeld in 5.4.1.1.1 a) t/m d) en j), worden voorafgegaan door "LEGE RESERVOIRWAGEN", "LEGE TANKWAGEN", "LEGE AFNEEMBARE TANK", "LEGE TANKCONTAINER", "LEGE TRANSPORTTANK", "LEGE BATTERIJWAGEN", "LEGE MEGC", "LEGE WAGEN", "LEEG VOERTUIG", "LEGE CONTAINER" respectievelijk "LEGE HOUDER", gevolgd door de woorden "LAATSTE LADING".

Bovendien is 5.4.1.1.1 f) niet van toepassing.

Zie de volgende voorbeelden:

"LEGE RESERVOIRWAGEN, LAATSTE LADING: 663 UN 1098 ALLYLALCOHOL, 6.1 (3), I" of  
"LEGE RESERVOIRWAGEN, LAATSTE LADING: 663 UN 1098 ALLYLALCOHOL, 6.1 (3), VG I".

#### 5.4.1.1.6.2.3 (Gereserveerd).

5.4.1.1.6.3 a) Indien lege, ongereinigde tanks, batterijwagens en MEGC's worden vervoerd naar de dichtstbijzijnde plaats waar reiniging of reparatie kan worden uitgevoerd overeenkomstig de voorwaarden van 4.3.2.4.3, moet in het vervoersdocument de volgende aanvullende verklaring worden opgenomen:  
"VERVOER VOLGENS 4.3.2.4.3".

- b) Indien lege, ongereinigde wagens, voertuigen of containers worden vervoerd naar de dichtstbijzijnde plaats waar reiniging of reparatie kan worden uitgevoerd overeenkomstig de voorwaarden van 7.5.8.1, moet in het vervoersdocument de volgende aanvullende verklaring worden opgenomen:  
"VERVOER VOLGENS 7.5.8.1".

5.4.1.1.6.4 Bij het vervoer van reservoirwagens, afneembare tanks, batterijwagens, tankcontainers en MEGC's onder de voorwaarden van 4.3.2.4.4 moet in het vervoersdocument de volgende vermelding worden opgenomen:  
"VERVOER VOLGENS 4.3.2.4.4".

**5.4.1.1.7 *Bijzondere bepalingen voor vervoer in een transportketen die vervoer over zee of door de lucht omvat***<sup>5</sup>

Bij vervoer overeenkomstig 1.1.4.2.1 moet in het vervoersdocument de volgende verklaring zijn opgenomen:  
"VERVOER VOLGENS 1.1.4.2.1".

5.4.1.1.8 (Gereserveerd)

**5.4.1.1.9 *Bijzondere bepalingen voor het gecombineerd rail/wegvervoer***

**Opmerking:** Zie voor de informatie in het vervoersdocument, 1.1.4.4.5.

5.4.1.1.10 (Gereserveerd)

**5.4.1.1.11 *Bijzondere bepalingen voor het vervoer van IBC's of transporttanks na het verstrijken van de termijn voor de laatste periodieke beproeving of inspectie.***

Bij vervoer overeenkomstig 4.1.2.2 b), 6.7.2.19.6 b), 6.7.3.15.6 b) of 6.7.4.14.6 b) moet een verklaring van die strekking als volgt in het vervoersdocument zijn opgenomen:

"VERVOER VOLGENS 4.1.2.2 b)",

"VERVOER VOLGENS 6.7.2.19.6 b)",

"VERVOER VOLGENS 6.7.3.15.6 b)" of

"VERVOER VOLGENS 6.7.4.14.6 b)" al naar gelang.

**5.4.1.1.12 *Bijzondere bepalingen voor het vervoer overeenkomstig de overgangsvoorschriften.***

Bij vervoer overeenkomstig 1.6.1.1 moet in het vervoersdocument zijn opgenomen:  
"VERVOER VOLGENS HET VÓÓR 1 JANUARI 2015 GELDENDE RID".

5.4.1.1.13 (Gereserveerd)

**5.4.1.1.14 *Bijzondere bepalingen voor het vervoer van verwarmde stoffen***

Indien de juiste vervoersnaam van een stof, die in vloeibare toestand bij een temperatuur van ten minste 100 °C of in vaste toestand bij een temperatuur van ten minste 240 °C wordt vervoerd of ten vervoer wordt aangeboden, niet aangeeft dat het een stof betreft, die bij verhoogde temperatuur wordt vervoerd (b.v. door gebruik van de uitdrukking "GESMOLTEN" of "VERWARMD" als deel van de juiste vervoersnaam), dan moet onmiddellijk na de juiste vervoersnaam de uitdrukking "HEET" worden toegevoegd.

5.4.1.1.15 (Gereserveerd)

**5.4.1.1.16 *Aanduidingen vereist overeenkomstig bijzondere bepaling 640 van hoofdstuk 3.3***

Indien dit in hoofdstuk 3.3, bijzondere bepaling 640, is voorgeschreven, moet in het vervoersdocument de volgende aanduiding worden opgenomen: "BIJZONDERE BEPALING 640 X", waarin 'X' de hoofdletter is, die in hoofdstuk 3.2, tabel A, kolom (6), na de verwijzing naar bijzondere bepaling 640, is opgenomen.

**5.4.1.1.17 *Bijzondere bepalingen voor het vervoer van vaste stoffen in bulkcontainers conform 6.11.4***

---

<sup>5</sup> Bij vervoer in een transportketen die vervoer over zee of door de lucht omvat, mag een kopie van de gebruikte documentatie (bijv. formulier voor multimodaal vervoer van gevaarlijke goederen overeenkomstig 5.4.5) voor het zee- of luchtvervoer bij het vervoersdocument worden gevoegd. Deze documenten moeten hetzelfde formaat hebben als het vervoersdocument. Indien het formulier voor multimodaal vervoer van gevaarlijke goederen overeenkomstig 5.4.5 bij het vervoersdocument is gevoegd, is het niet nodig de aanduidingen betreffende de gevaarlijke goederen, die reeds in dit formulier zijn opgenomen, in het vervoersdocument zelf op te nemen, echter in het overeenkomstige vak van het vervoersdocument moet naar dit aanvullingsblad worden verwezen.

Indien vaste stoffen in bulkcontainers conform 6.11.4 vervoerd worden, moet in het vervoersdocument worden aangegeven (zie Opmerking aan het begin van 6.11.4):

"BULKCONTAINER BK (X)<sup>7</sup> DOOR DE BEVOEGDE AUTORITEIT VAN ..... GOEDGEKEURD".

#### 5.4.1.1.18 **Bijzondere bepalingen voor het vervoer van milieugevaarlijke stoffen (aquatisch milieu)**

Indien een stof die tot een van de klassen 1 t/m 9 behoort, voldoet aan de criteria voor de classificatie van 2.2.9.1.10, dan moet in het vervoersdocument de volgende aanvullende vermelding zijn opgenomen: "MILIEUGEVAARLIJK" of "MARINE POLLUTANT/MILIEUGEVAARLIJK". Dit aanvullende voorschrift is niet van toepassing op UN-nummers 3077 en 3082 of op de uitzonderingen genoemd in 5.2.1.8.1.

Voor vervoer in een transportketen die ook zeevervoer omvat is de vermelding "MARINE POLLUTANT" (overeenkomstig 5.4.1.4.3 van de IMDG Code) acceptabel.

#### 5.4.1.1.19 **Bijzondere bepalingen voor het vervoer van afgedankte verpakkingen, leeg, ongereinigd (UN 3509)**

De in 5.4.1.1.1. b) vermelde juiste vervoersnaam voor afgedankte verpakkingen, leeg, ongereinigd moet worden aangevuld met de woorden "(BEVAT RESTEN VAN [...])" gevolgd door de met die resten corresponderende klasse(n) en bijkomende gevaren, in de volgorde van de klassenummers. Bovendien is 5.4.1.1.1 f) niet van toepassing.

Voorbeeld: Afgedankte verpakkingen, leeg, ongereinigd waarin goederen van klasse 4.1 zijn vervoerd en die samen zijn verpakt in een collo met afgedankte verpakkingen, leeg, ongereinigd waarin goederen van klasse 3 met een bijkomend gevaar van klasse 6.1 zijn vervoerd, moeten in het vervoersdocument worden aangemerkt als:

"UN 3509 AFGEDANKTE VERPAKKINGEN, LEEG, ONGEREINIGD (BEVAT RESTEN VAN 3, 4.1, 6.1), 9".

### 5.4.1.2 **Aanvullende of bijzondere aanduidingen, vereist voor bepaalde klassen**

#### 5.4.1.2.1 **Bijzondere bepalingen voor klasse 1**

- a) Het vervoersdocument moet in aanvulling op de voorschriften van 5.4.1.1.1 f) vermelden:
  - de totale netto massa explosieve inhoud<sup>7</sup> in kg voor elk(e) stof of voorwerp voorzien van een verschillend UN-nummer;
  - de totale netto massa explosieve inhoud<sup>7</sup> in kg voor alle stoffen en voorwerpen die door het vervoersdocument worden omvat.
- b) Indien twee verschillende goederen gezamenlijk zijn verpakt moeten als aanduiding van het goed in het vervoersdocument de UN-nummers en de in hoofdletters gedrukte juiste vervoersnamen uit de kolommen (1) en (2) van tabel A van hoofdstuk 3.2 worden vermeld. Indien meer dan twee verschillende goederen gezamenlijk in hetzelfde collo zijn verpakt volgens de voorschriften voor gezamenlijke verpakking, vermeld in 4.1.10, bijzondere bepalingen MP1, MP2 en MP20 t/m 24, moeten in het vervoersdocument als omschrijving van de goederen de UN-nummers van alle stoffen en voorwerpen die zich in het collo bevinden zijn aangegeven met de aanduiding "GOEDEREN VAN UN-NUMMERS ....";
- c) Voor het vervoer van stoffen en voorwerpen, die zijn ingedeeld onder een n.e.g.-positie of de positie "0190 ONTPLOFBARE STOF, MONSTER" of die zijn verpakt in overeenstemming met verpakkingsinstructie P101 van 4.1.4.1, moet bij het vervoersdocument een kopie zijn gevoegd van de toestemming van de bevoegde autoriteit met de vervoersvoorwaarden. Deze moet in een officiële taal van het land van afzending zijn gesteld en ook, indien die taal niet het Engels, Frans, Duits of Italiaans is, in het Frans, Duits, Italiaans of Engels, tenzij overeenkomsten tussen de bij het vervoer betrokken landen anders bepalen.
- d) Indien colli met stoffen en voorwerpen van de compatibiliteitsgroepen B en D, volgens de voorschriften van 7.5.2.2 in één wagen worden samengeladen, moet een kopie van de goedkeuring door de bevoegde autoriteit van het beschermende compartiment of omhullingsstelsel overeenkomstig 7.5.2.2, voetnoot <sup>a)</sup>, bij het vervoersdocument zijn gevoegd. Deze moet in een officiële taal van het land van verzending zijn gesteld en ook, indien die taal niet het Engels, Frans, Duits of Italiaans is, in het Engels, Frans, Duits of Italiaans, tenzij eventuele overeenkomsten, die tussen de bij het vervoer betrokken landen gesloten zijn, anders bepalen;
- e) Indien ontplofbare stoffen of voorwerpen in verpakkingen volgens verpakkingsinstructie P101 worden vervoerd, moet in het vervoersdocument de verklaring "VERPAKKING TOEGELATEN DOOR DE BEVOEGDE AUTORITEIT VAN .. [de afgekorte benaming van de Staat (het onderscheidingsteken van de Staat, gebruikt voor motorvoertuigen in het internationale verkeer) in opdracht waarvan de bevoegde autoriteit handelt]" zijn opgenomen (zie 4.1.4.1, verpakkingsinstructie P101).
- f) In geval van militaire zendingen in de zin van 1.5.2 mogen in plaats van de benamingen volgens tabel A van hoofdstuk 3.2 de door de bevoegde militaire autoriteit voorgeschreven aanduidingen worden gebruikt.

---

<sup>7</sup> Voor voorwerpen wordt onder "explosieve inhoud" verstaan de ontplofbare stof die zich in het voorwerp bevindt.

Bij het vervoer van militaire zendingen, waarvoor afwijkende voorwaarden gelden volgens 5.2.1.5, 5.2.2.1.8 en 5.3.1.1.2 alsmede 7.2.4, bijzondere bepaling W2, moet in het vervoersdocument de aanduiding "MILITAIRE ZENDING" worden vermeld.

- g) Indien vuurwerk van de UN-nummers 0333, 0334, 0335, 0336 en 0337 wordt vervoerd, moet in het vervoersdocument de volgende vermelding zijn opgenomen:

"CLASSIFICATIE VAN VUURWERK DOOR DE BEVOEGDE AUTORITEIT VAN XX MET DE REFERENTIE VOOR VUURWERK XX/YYZZZ".

Het certificaat voor de goedkeuring van de classificatie hoeft niet te worden meegezonden met de verzending, maar moet door de afzender voor controledoelinden aan de vervoerder of de bevoegde autoriteiten beschikbaar gesteld worden. Het certificaat voor de goedkeuring van de classificatie of een kopie daarvan moet zijn gesteld in een officiële taal van het land van afzending en indien die taal niet het Duits, Engels, Frans of Italiaans is, in het Duits, Engels, Frans of Italiaans.

**Opmerking 1:** Aanvullend op de juiste vervoersnaam mag in het vervoersdocument de handels- of technische benaming van de goederen worden vermeld.

**Opmerking 2:** De referentie(s) voor de classificatie moet(en) bestaan uit: de Staat die partij is bij het RID waar de classificatiecode overeenkomstig bijzondere bepaling 645 van 3.3.1 is goedgekeurd, aangegeven door het onderscheidingsteken voor motorvoertuigen in het internationaal verkeer (XX)<sup>8</sup>, de identificatie van de bevoegde autoriteit (YY) en een unieke referentie naar een serie (ZZZZ). Voorbeelden van dergelijk referenties voor classificaties zijn:

GB/HSE123456

D/BAM1234

#### 5.4.1.2.2 **Aanvullende bepalingen voor klasse 2**

- a) Bij het vervoer van mengsels (zie 2.2.2.1.1) in reservoirwagens, batterijwagens, wagens met afneembare tanks, transporttanks, tankcontainers of MEGC's moet de samenstelling van het mengsel in vol-% of massa-% zijn aangegeven. Bestanddelen met een concentratie lager dan 1% behoeven niet te worden aangegeven (zie ook 3.1.2.8.1.2). De samenstelling van het mengsel hoeft niet te worden aangegeven indien ter aanvulling van de juiste vervoersnaam de op grond van bijzondere bepaling 581, 582 of 583 toegestane technische benamingen worden gebruikt.
- b) Bij het vervoer van flessen, grote cilinders, drukvaten, cryo-houders en flessenbatterijen, onder de voorwaarden van 4.1.6.10, moet de volgende verklaring in het vervoersdocument zijn opgenomen: "VERVOER VOLGENS 4.1.6.10".
- c) Bij vervoer van reservoirwagens, die in ongereinigde toestand zijn gevuld, moet op het vervoersdocument als massa van het goed worden aangegeven: de som van de bijgevoelde massa en de restlading; deze som komt overeen met het verschil tussen de totale massa van de gevulde reservoirwagen en de aangegeven eigen massa. Bovendien mag een aanduiding "BIJGEVULDE MASSA ... KG" worden vermeld.
- d) Voor reservoirwagens, transporttanks en tankcontainers, die sterk gekoelde, vloeibaar gemaakte gasen bevatten, moet de afzender op het vervoersdocument de volgende verklaring vermelden: "HET RESERVOIR IS ZODANIG GEÏSOLEERD, DAT DE VEILIGHEIDSKLEPPEN ZICH NIET VÓÓR ..... (datum die door de vervoerder is aanvaard) KUNNEN OPENEN".

#### 5.4.1.2.3 **Aanvullende bepalingen voor zelfontledende stoffen van klasse 4.1 en organische peroxiden van klasse 5.2**

##### 5.4.1.2.3.1 (Gereserveerd)

5.4.1.2.3.2 Indien de bevoegde autoriteit voor bepaalde zelfontledende stoffen van klasse 4.1 en bepaalde organische peroxiden van klasse 5.2 heeft toegestaan dat het etiket volgens model nr.1 voor een bepaalde verpakking achterwege kan blijven (zie 5.2.2.1.9), moet de volgende verklaring in het vervoersdocument zijn opgenomen: "HET ETIKET VOLGENS MODEL NR. 1 IS NIET VEREIST".

5.4.1.2.3.3 Indien zelfontledende stoffen en organische peroxiden worden vervoerd onder omstandigheden waarvoor goedkeuring is vereist (zie voor zelfontledende stoffen 2.2.41.1.13 en 4.1.7.2.2; zie voor organische peroxiden 2.2.52.1.8 en 4.1.7.2.2, alsmede bijzondere bepaling TA2 in 6.8.4), moet een verklaring van die strekking in het vervoersdocument zijn opgenomen, bijv. "VERVOER VOLGENS 2.2.52.1.8".

Een kopie van de goedkeuring door de bevoegde autoriteit met de vervoersvoorwaarden moet aan het vervoersdocument zijn toegevoegd. Deze moet in een officiële taal van het land van verzending zijn gesteld en ook, indien deze taal niet het Engels, Frans, Duits of Italiaans is, in het Engels, Frans, Duits of Italiaans, tenzij eventuele overeenkomsten, die tussen de bij het vervoer betrokken landen gesloten zijn, anders bepalen.

<sup>8</sup> Onderscheidingsteken voor gebruik in het internationale verkeer, voorgeschreven in het Verdrag inzake het Wegverkeer (Wenen 1968).

- 5.4.1.2.3.4 Indien een monster van een zelfontledende stof (zie 2.2.41.1.15) of een organisch peroxide (zie 2.2.52.1.9) wordt vervoerd, moet een verklaring van die strekking in het vervoersdocument zijn opgenomen, bijv. "VERVOER VOLGENS 2.2.52.1.9".
- 5.4.1.2.3.5 Indien zelfontledende stoffen van type G [zie het Handboek beproevingen en criteria, Deel II, paragraaf 20.4.2 g)] worden vervoerd, mag de volgende verklaring in het vervoersdocument worden opgenomen: "GEEN ZELFONTLEDENDE STOF VAN KLASSE 4.1".
- Indien organische peroxiden van type G [zie het Handboek beproevingen en criteria, Deel II, paragraaf 20.4.3 g)] worden vervoerd, mag de volgende verklaring in het vervoersdocument worden opgenomen: "GEEN STOF VAN KLASSE 5.2".
- 5.4.1.2.4      *Aanvullende bepalingen voor klasse 6.2***
- In aanvulling op de informatie betreffende de geadresseerde [zie 5.4.1.1.1 h)], moet de naam en het telefoonnummer van een verantwoordelijke persoon worden aangegeven.
- 5.4.1.2.5      *Aanvullende bepalingen voor klasse 7***
- 5.4.1.2.5.1 Bij elke zending met stoffen van klasse 7 moet in het vervoersdocument, indien van toepassing, de volgende informatie in de onderstaande volgorde direct na de informatie conform 5.4.1.1.1 a) tot en met c) en k) worden vermeld:
- a) de naam of het symbool van elke radionuclide of, bij mengsels van radionucliden, een geschikte algemene omschrijving of een lijst van de meest beperkende nucliden;
  - b) een beschrijving van de fysische en chemische toestand van de stof, of de aanduiding dat het een radioactieve stof in speciale toestand of een gering verspreidbare radioactieve stof betreft. Een chemische verzamelaanduiding is aanvaardbaar voor de chemische hoedanigheid. Voor radioactieve stoffen met bijkomend gevaar, zie bijzondere bepaling 172, paragraaf c), van hoofdstuk 3.3;
  - c) de hoogste activiteit van de radioactieve inhoud tijdens het vervoer, uitgedrukt in becquerel (Bq) met een bijbehorend SI-symbool voor het voorvoegsel (zie 1.2.2.1). Bij splijtbare stoffen mag de massa van de splijtbare stoffen (of indien van toepassing bij mengsels de massa van elk splijtbaar nuclide) in gram (g), of veelvoud daarvan, worden gebruikt in plaats van de activiteit.
  - d) de categorie van het collo, d.w.z. I-WIT, II-GEEL of III-GEEL;
  - e) de transportindex (alleen bij de categorieën II-GEEL en III-GEEL);
  - f) voor splijtbare stoffen:
    - i) verzonden onder een van de vrijstellingen van 2.2.7.2.3.5 a) tot en met f), verwijzing naar die paragraaf;
    - ii) verzonden onder 2.2.7.2.3.5 c) tot en met e), de totale massa van splijtbare nucliden;
    - iii) onderdeel van een collo waarvoor een van de paragrafen 6.4.11.2 a) tot en met c) of 6.4.11.3 wordt toegepast, verwijzing naar die paragraaf;
    - iv) de criticaliteit-veiligheidsindex, voor zover van toepassing;
  - g) het identificatiekenmerk voor elk certificaat van goedkeuring van een bevoegde autoriteit (radioactieve stoffen in speciale toestand, gering verspreidbare radioactieve stoffen, splijtbare stoffen vrijgesteld onder 2.2.7.2.3.5 f), speciale regeling, model van collo of verzending) van toepassing zijnde op de zending;
  - h) voor zendingen met meer dan één collo moet de in 5.4.1.1.1 en in a) tot en met g) hierboven voorgeschreven informatie voor elk collo worden aangegeven. Voor colli in een oververpakking, in een container of een wagen moet een gedetailleerde opgave van de inhoud van elk collo binnen de oververpakking, de container of wagen worden bijgevoegd. Indien op een plaats van tussentijdse lossing colli worden gehaald uit de oververpakking, de container of de wagen, dan moeten de bijbehorende vervoersdocumenten beschikbaar worden gesteld;
  - i) indien een zending wordt verzonden onder exclusief gebruik, de aanduiding "VERZENDING ONDER EXCLUSIEF GEBRUIK"; en
  - j) bij LSA-II- of LSA-III-stoffen en bij SCO-I en SCO-II de totale activiteit van de zending als veelvoud van  $A_2$ . Bij radioactieve stoffen waarvoor de waarde van  $A_2$  onbeperkt is, moet het veelvoud van  $A_2$  gelijk aan nul zijn.
- 5.4.1.2.5.2 De afzender moet aan het vervoersdocument een verklaring toevoegen met betrekking tot de maatregelen die eventueel door de vervoerder moeten worden genomen. De verklaring moet gesteld zijn in de talen die noodzakelijk worden geacht door de vervoerder of de betrokken autoriteiten, en moet ten minste de volgende informatie bevatten:
- a) aanvullende maatregelen voor het laden, het vastzetten, het vervoer, de behandeling en het lossen van het collo, de oververpakking of de container met inbegrip van eventuele bijzondere voorschriften voor de belading in verband met de veilige warmteafvoer [zie bepaling CW33 (3.2) van 7.5.11], of een verklaring dat dergelijke



maatregelen niet noodzakelijk zijn;

b) beperkingen ten aanzien van de vervoerswijze of het type wagen en eventueel noodzakelijke aanwijzingen voor de te volgen route;

c) noodmaatregelen in verband met de aard van de zending.

5.4.1.2.5.3 In alle gevallen van internationaal vervoer van colli, waarvoor goedkeuring door de bevoegde autoriteit van het model of de zending is vereist, waarvoor verschillende typen goedkeuring van toepassing zijn in de verschillende landen die bij de zending zijn betrokken, moet het UN-nummer en de juiste vervoersnaam voorgeschreven in 5.4.1.1.1 in overeenstemming zijn met het certificaat van het land van oorsprong van het model.

5.4.1.2.5.4 De vereiste certificaten van de bevoegde autoriteit behoeven niet noodzakelijkerwijs aanwezig te zijn bij de zending. De afzender moet deze voorafgaand aan het laden en lossen ter beschikking stellen aan de vervoerder(s).

5.4.1.3 (Gereserveerd)

#### **5.4.1.4 Model en te gebruiken taal**

5.4.1.4.1 Het vervoersdocument moet worden ingevuld in één of meer dan één taal, waarbij één van deze talen Engels, Frans of Duits is, tenzij eventuele overeenkomsten tussen de bij het vervoer betrokken landen anders bepalen.

Naast de in 5.4.1.1 en 5.4.1.2 voorgeschreven informatie moet ook een kruisje in het daarvoor bestemde vakje worden geplaatst indien het te gebruiken vervoersdocument daarin voorziet, bijv. de vrachtbrief overeenkomstig de CIM of de wagenbrief overeenkomstig het "Allgemeiner Vertrag für die Verwendung von Güterwagen" (AVV)<sup>9</sup>.

5.4.1.4.2 Voor zendingen, die op grond van de samenladingsverboden in 7.5.2 niet in één wagen of container samengeladen mogen worden, moeten afzonderlijke vervoersdocumenten worden opgemaakt. Bij multimodaal vervoer wordt aanbevolen aanvullend op het vervoersdocument gebruik te maken van documenten overeenkomstig het in sectie 5.4.5 weergegeven voorbeeld<sup>10</sup>

#### **5.4.1.5 Niet-gevaarlijke goederen**

Indien goederen die in tabel A van hoofdstuk 3.2 met name worden genoemd, niet aan het RID onderworpen zijn, omdat zij volgens Deel 2 als niet-gevaarlijk worden beschouwd, mag de afzender in het vervoersdocument een verklaring van die strekking opnemen, bijv.

"GEEN GOEDEREN VAN KLASSE... "

**Opmerking:** Van deze bepaling mag in het bijzonder gebruik worden gemaakt, indien de afzender van mening is dat, vanwege de chemische eigenschappen van de vervoerde goederen (bijv. oplossingen en mengsels) of vanwege het feit dat dergelijke goederen op grond van andere voorschriften gevaarlijk geacht worden, de zending tijdens het vervoer aan controle zou kunnen worden onderworpen.

#### **5.4.2 Grote container- of wagenbeladingscertificaat**

Indien het vervoer van gevaarlijke goederen in een grote container voorafgaat aan een zeetraject, moet een container-/voertuigbeladingscertificaat overeenkomstig sectie 5.4.2 van de IMDG Code<sup>11</sup> bij het vervoersdocument zijn gevoegd<sup>12</sup>.

<sup>9</sup> Gepubliceerd door het AVV-bureau, Avenue Louise, 500, BE-1050 Brussel, [www.gcubureau.org](http://www.gcubureau.org)

<sup>10</sup> Indien hiervan gebruik gemaakt wordt kunnen de desbetreffende aanbevelingen van het Centrum van de Verenigde Naties UNECE voor de Vergemakkelijking van Handel en Elektronische Transacties (UN/CEFACT) worden geraadpleegd, in het bijzonder Aanbeveling nr.1 (Modellen voor Handelsdocumenten van de Verenigde Naties) (ECE/TRADE/137, uitgave 81.3), Modellen voor Handelsdocumenten van de Verenigde Naties - Richtlijnen voor Toepassingen (ECE/TRADE/270, uitgave 2002), Aanbeveling nr. 11 (Documentatieaspecten van het Internationale Vervoer van Gevaarlijke Goederen (ECE/TRADE/204, uitgave 96.1 - thans in revisie) en Aanbeveling nr. 22 (Modellen voor genormaliseerde Verzendingsinstructies) (ECE/TRADE/168, uitgave 1989).

Zie ook de Samenvatting van Aanbevelingen van de UN/CEFACT voor de Vergemakkelijking van de Handel (ECE/TRADE/346, uitgave 2006) en de Gids van de Verenigde Naties van Elementen van Handelsgegevens (UNTDDED) (ECE/TRADE/362, uitgave 2005).

<sup>11</sup> De Internationale Maritieme Organisatie (IMO), de Internationale Arbeidsorganisatie (ILO) en de Economische commissie voor Europa van de Verenigde Naties (UNECE) hebben ook richtlijnen opgesteld voor de praktijk van het laden van goederen in transporteenheden en de overeenkomstige opleiding. Deze zijn gepubliceerd door IMO ["IMO/ILO/UN-ECE Richtlijnen voor het stuw van lading in transporteenheden (Guidelines for Packing of Cargo Transport Units (CTUs))"].

<sup>12</sup> Sectie 5.4.2 van de IMDG Code schrijft het volgende voor:

##### **"5.4.2 Container-/voertuigbeladingscertificaat**

5.4.2.1 Indien gevaarlijke goederen worden gestuwd of geladen in containers of voertuigen moet de persoon verantwoordelijk voor het beladen van de container of het voertuig een 'container-/voertuigbeladingscertificaat' verschaffen, waarin het/de identificatienummer(s) van de container/het voertuig vermeld staan en waarin wordt verklaard dat de werkzaamheden zijn uitgevoerd overeenkomstig de volgende bepalingen:

1. De container/het voertuig was schoon, droog en ogenschijnlijk geschikt om de goederen te ontvangen;
2. Colli, die moeten worden gescheiden in overeenstemming met de voorschriften, die van toepassing zijn voor het scheiden,

De functies van de onder 5.4.1 voorgeschreven vervoersdocument en van het container-/voertuigbeladingscertificaat zoals hierboven genoemd, mogen in een enkel document worden verenigd; indien dit niet het geval is, moeten deze documenten aan elkaar zijn gehecht. Indien deze functies door een enkel document worden vervuld, kan worden volstaan met een verklaring in het vervoersdocument dat de belading van de container is uitgevoerd overeenkomstig de reglementen van de vervoerwijzen die van toepassing zijn, alsmede de identificatie van de voor het container-/voertuigbeladingscertificaat verantwoordelijke persoon.

**Opmerking:** Het container-/voertuigbeladingscertificaat is niet vereist voor transporttanks, tankcontainers en MEGC's.

### 5.4.3 Schriftelijke instructies

- 5.4.3.1 Als hulpmiddel tijdens een noodsituatie, die kan voorkomen tijdens het vervoer, moeten schriftelijke instructies in de in 5.4.3.4 gespecificeerde vorm worden meegevoerd in de cabine van de machinist en zij moeten snel beschikbaar zijn.
- 5.4.3.2 Deze instructies moeten door de vervoerder aan de machinist(en) worden verschaft vóór het begin van de reis en gesteld zijn in een taal/talen die hij/zij kan (kunnen) lezen en begrijpen. De vervoerder moet waarborgen dat de machinist de instructies begrijpt en in staat is deze naar behoren toe te passen.
- 5.4.3.3 Vóór het begin van de reis moet de vervoerder de machinist op de hoogte stellen van de gevaarlijke goederen die zijn geladen. De machinist moet de schriftelijke instructies raadplegen wat betreft bijzonderheden van de te treffen maatregelen in het geval van een ongeval of een voorval.
- 5.4.3.4 De schriftelijke instructies moeten wat betreft inhoud overeenkomen met het volgende model van vier bladzijden.

- 
- niet gezamenlijk zijn gestuwd in de container/het voertuig [tenzij dit door de betrokken bevoegde autoriteit in overeenstemming met 7.2.2.3 (van de IMDG-code) is goedgekeurd];*
- 3. Alle colli uitwendig geïnspecteerd zijn op schade en alleen gave colli zijn geladen;*
  - 4. Vaten moeten rechtop zijn gestuwd, tenzij door de bevoegde autoriteit anders is goedgekeurd en alle goederen moeten op deugdelijke wijze zijn gestuwd en voorzover noodzakelijk op geschikte wijze vastgezet met middelen, die overeenkomen met de modaliteiten voor het bedoelde vervoer;*
  - 5. Losgestorte goederen moeten uniform in de container/het voertuig zijn verdeeld;*
  - 6. In geval van zendingen met goederen van klasse 1, met uitzondering van subklasse 1.4, moet de opbouw van de container/het voertuig geschikt zijn voor het gebruik overeenkomstig 7.4.6 (van de IMDG-code);*
  - 7. De container/het voertuig en de colli moeten op juiste wijze van de voorgeschreven kenmerking, etiketten en grote etiketten zijn voorzien;*
  - 8. Wanneer stoffen die een verstikkingsgevaar met zich meebrengen worden gebruikt voor koelings- of conditioneringsdoeleinden (zoals droogijs (UN 1845) of stikstof, sterk gekoeld, vloeibaar (UN 1977) of argon, sterk gekoeld, vloeibaar (UN 1951) wordt de container / het voertuig uitwendig gemerkt in overeenstemming met 5.5.3.6 (van de IMDG Code); en*
  - 9. Een vervoersdocument voor gevaarlijke goederen, zoals aangegeven in 5.4.1 (van de IMDG-code), moet zijn ontvangen voor elke zending, die in de container/het voertuig is geladen.*

**Opmerking:** Het container-/voertuigbeladingscertificaat is niet vereist voor tanks.

- 5.4.2.2 De informatie, voorgeschreven in het vervoersdocument gevaarlijke goederen en in het container-/voertuigbeladingscertificaat, mag in een enkel document worden opgenomen; zo niet, dan moeten deze documenten aan elkaar zijn gehecht. Indien de informatie is opgenomen in een enkel document, dan moet op dit document een getekende verklaring zijn opgenomen, zoals 'It is declared that the packing of the goods into the container/vehicle has been carried out in accordance with the applicable provisions'. Deze verklaring moet van een datum zijn voorzien en de persoon die de verklaring ondertekent, moet op het document zijn geïdentificeerd. Handtekeningen in facsimile zijn acceptabel, indien wetten en reglementen die van toepassing zijn de rechtsgeldigheid van handtekeningen in facsimile erkennen.
- 5.4.2.3 Indien het container-/voertuigbeladingscertificaat aan de vervoerder wordt aangeboden door middel van elektronische gegevensverwerking (EDP) of elektronische gegevensuitwisseling (EDI) als overdrachtstechniek, mag/mogen de handtekening(en) elektronische handtekening(en) zijn of worden vervangen door de naam/namen (in hoofdletters) van de persoon die gerechtigd is te tekenen.
- 5.4.2.4 Indien het container-/voertuigbeladingscertificaat aan de vervoerder wordt aangeboden door middel van elektronische gegevensverwerking (EDP) of elektronische gegevensuitwisseling (EDI) en indien vervolgens de gevaarlijke goederen worden overgedragen aan een vervoerder die een papieren vervoersdocument voor gevaarlijke stoffen eist, moet de vervoerder garanderen dat het papieren document aangeeft "het origineel is elektronisch ontvangen" en dat de naam van de ondertekenaar in hoofdletters is aangegeven.









## SCHRIFTELIJKE INSTRUCTIES VOLGENS HET RID









### Maatregelen in het geval van een ongeval of voorval waarbij (waarschijnlijk) gevaarlijke goederen zijn betrokken.

In het geval van een ongeval of voorval dat tijdens het vervoer kan voorkomen of optreden, moet de machinist de volgende maatregelen treffen, indien dit veilig en praktisch uitvoerbaar is <sup>a</sup>:

- Breng de trein/rangeerbeweging op een geschikte plaats tot stilstand, daarbij rekening houdend met het soort gevaar (bijv. brand, verlies van lading), plaatselijke omstandigheden (bijv. tunnel, bebouwd gebied) en mogelijke handelingen door de hulpverlenende diensten (bereikbaarheid, evacuatie), zonodig met instemming van de infrastructuurbeheerder.
- Stel de locomotief buiten bedrijf overeenkomstig de materieelgids.
- Vermijd ontstekingsbronnen en in het bijzonder, rook niet, gebruik geen elektronische sigaretten of soortgelijke apparaten en schakel geen elektrische apparaten in.
- Leef de aanvullende aanwijzingen na die zijn toegekend aan de gevaren van alle betrokken gevaarlijke goederen in de navolgende tabel. De gevaren komen overeen met het nummer van het model gevaarsetiket en het kenmerk toegekend aan de goederen tijdens het vervoer;
- Informeer de infrastructuurbeheerder of de hulpverlenende diensten, waarbij zo veel mogelijk informatie over het ongeval of voorval en de betrokken gevaarlijke goederen wordt gegeven, rekening houdend met de instructies van de vervoerder.
- Houd informatie over gevaarlijke goederen die worden vervoerd (zonodig de vervoersdocumenten) beschikbaar voor de hulpverleners bij hun aankomst of zorg dat deze beschikbaar worden gesteld door middel van elektronische gegevensuitwisseling (EDI).
- Trek de voorgeschreven waarschuwende kleding aan wanneer u de locomotief verlaat.
- Gebruik zonodig andere beschermende uitrusting.
- Ga weg uit de onmiddellijke omgeving van het ongeval of voorval en adviseer andere personen weg te gaan en volg het advies op van de leidinggevenden van dienst (intern en extern).
- Loop niet in vrijgekomen stoffen of raak ze niet aan en vermijd inademing van gassen, rook, stof en dampen door boven de wind te blijven.
- Verwijder alle verontreinigde kleding en voer deze op veilige wijze af.

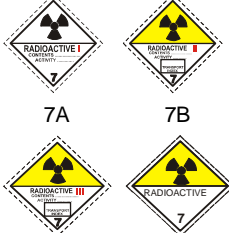

<sup>a</sup> Aanwijzingen, opgenomen in spoorwegreglementen en in voorschriften voor de spoorwegexploitatie, moeten worden nageleefd.

Aanvullende aanwijzingen voor machinisten betreffende de gevaarseigenschappen van gevaarlijke goederen per klasse en betreffende te nemen maatregelen afhankelijk van de heersende omstandigheden		
(Grote) gevaarsetiketten, beschrijving van de gevaren	Gevaarseigenschappen	Aanvullende aanwijzingen
(1)	(2)	(3)
Ontplobbare stoffen en voorwerpen  1.5 1.6	Kunnen uiteenlopende eigenschappen en effecten bezitten, zoals massadetonatie, scherfwerking, intense brand/warmtestroomdichtheid, vorming van verblindend licht, hard lawaai of rook. Gevoelig voor schokken en/of stoot en/of warmte.	Zoek dekking maar blij op afstand van ramen.
Ontplobbare stoffen en voorwerpen  1.4	Gering explosie- en brandgevaar.	Zoek dekking.
Brandbare gassen  2.1	Brandgevaar. Explosiegevaar. Kan onder druk staan. Verstikkingsgevaar. Kan verbranding en/of bevrozing veroorzaken. Houders/tanks kunnen bij verhitting ontploffen.	Zoek dekking. Blijf weg uit laaggelegen gebieden.
Niet brandbare, niet giftige gassen  2.2	Verstikkingsgevaar. Kan onder druk staan. Kan bevrozing veroorzaken. Houders/tanks kunnen bij verhitting ontploffen.	Zoek dekking. Blijf weg uit laaggelegen gebieden.
Giftige gassen  2.3	Vergiftigingsgevaar. Kan onder druk staan. Kan verbranding en/of bevrozing veroorzaken. Houders/tanks kunnen bij verhitting ontploffen.	Zoek dekking. Blijf weg uit laaggelegen gebieden.
Brandbare vloeistoffen  3	Brandgevaar. Explosiegevaar. Houders/tanks kunnen bij verhitting ontploffen.	Zoek dekking Blijf weg uit laaggelegen gebieden
Brandbare vaste stoffen, zelfontledende stoffen, vaste ontplofbare stoffen in niet explosieve toestand  4.1	Brandgevaar. Ontvlambaar of brandbaar, kunnen worden ontstoken door hitte, vonken of vlammen. Kan zelfontledende stoffen bevatten die exotherm kunnen ontleden ingeval van toevoer van warmte, contact met andere stoffen (zoals zuren, verbindingen van zware metalen of aminen), wrijving of stoot. Dit kan leiden tot de ontwikkeling van schadelijke en brandbare gassen of dampen of zelfontbranding. Houders/tanks kunnen bij verhitting ontploffen. Gevaar voor explosie van ontplofbare stoffen in niet-explosieve toestand nadat desensibilisering verloren is gegaan	
Voor zelfontbranding vatbare stoffen  4.2	Brandgevaar door spontane ontbranding indien colli zijn beschadigd of de inhoud is vrijgekomen. Kan heftig met water reageren.	
Stoffen die in contact met water brandbare gassen ontwikkelen  4.3	Brand- en explosiegevaar in contact met water.	

Aanvullende aanwijzingen voor machinisten betreffende de gevareseigenschappen van gevaarlijke goederen per klasse en betreffende te nemen maatregelen afhankelijk van de heersende omstandigheden		
(Grote) gevaarsetiketten, beschrijving van de gevaren	Gevareseigenschappen	Aanvullende aanwijzingen
(1)	(2)	(3)
Oxiderende stoffen  5.1	Gevaar van heftige reactie, ontsteking en explosie in contact met brandbare stoffen.	
Organische peroxiden  5.2	Gevaar van exotherme ontleding bij hoge temperaturen, in contact met andere stoffen (zoals zuren, verbindingen van zware metalen of aminen), wrijving of stoot. Dit kan leiden tot ontwikkeling van schadelijke en brandbare gasen of dampen of spontane ontbranding.	
Giftige stoffen  6.1	Gevaar van vergiftiging door inademing, contact met de huid of inslikken. Gevaar voor het aquatisch milieu of het rioleringsstelsel.	
Infectueuze (besmettelijke) stoffen  6.2	Besmettingsgevaar. Kan ernstige ziekte veroorzaken bij mensen of dieren. Gevaar voor het aquatisch milieu of het rioleringsstelsel.	
Radioactieve stoffen  7A 7B 7C 7D	Gevaar van opname en externe straling.	Tijdsduur van blootstelling beperken.
Splijtbare stoffen  7 <sup>E</sup>	Gevaar van een nucleaire kettingreactie.	
Bijtende stoffen  8	Gevaar van verbranding door bijtende werking. Kunnen onderling, met water en met andere stoffen heftig reageren. Vrijgekomen stof kan bijtende dampen ontwikkelen. Gevaar voor het aquatisch milieu of het rioleringsstelsel.	
Diverse gevaarlijke stoffen en voorwerpen  9	Brandgevaar. Explosiegevaar. Gevaar voor het aquatisch milieu of het rioleringsstelsel.	

**Opm. 1:** Voor gevaarlijke goederen met diverse gevaren en voor gemengde ladingen, moet elke rubriek die van toepassing is, in acht worden genomen.

**2:** De aanvullende aanwijzingen hierboven kunnen worden aangepast om rekening te houden met de klassen van de te vervoeren gevaarlijke goederen en hun vervoermiddelen, zonedig aangevuld overeenkomstig bestaande nationale specificaties.

Aanvullende aanwijzingen voor machinisten betreffende de gevaarseigenschappen, aangegeven door symbolen of kenmerken en betreffende te nemen maatregelen afhankelijk van de heersende omstandigheden		
Kenmerk (1)	Gevaaarseigenschappen (2)	Aanvullende aanwijzingen (3)
 Milieugevaarlijke stoffen	Gevaar voor het aquatisch milieu of het rioleringsstelsel.	
 Verwarmde stoffen	Gevaar van verbranding door hitte.	Vermijd contact met hete delen van de wagen of container en met vrijgekomen stoffen.

Uitrusting voor persoonlijke bescherming die zich moet bevinden in de cabine van de machinist
De volgende uitrusting <sup>a</sup> moet zich moet bevinden in de cabine van de machinist: <ul style="list-style-type: none"> <li>- een draagbaar verlichtingsapparaat;</li> </ul> voor de machinist: <ul style="list-style-type: none"> <li>- geschikte waarschuwend kleding.</li> </ul>

<sup>a</sup> De uitrusting die ter beschikking moet worden gehouden moet zonnodig worden aangevuld overeenkomstig bestaande nationale specificaties.

#### **5.4.4 Bewaring van informatie over het vervoer van gevaarlijke goederen**

- 5.4.4.1 De afzender en de vervoerder moeten gedurende een periode van ten minste drie maanden een kopie bewaren van het vervoersdocument voor gevaarlijke goederen en de bijkomende informatie en documentatie, zoals aangegeven in het RID.
- 5.4.4.2 Indien de documenten elektronisch of in een computersysteem worden opgeslagen, moeten de afzender en de vervoerder in staat zijn deze in gedrukte vorm te reproduceren.

#### **5.4.5 Voorbeeld van een formulier voor multimodaal vervoer van gevaarlijke goederen**

Voorbeeld van een formulier dat voor multimodaal vervoer van gevaarlijke goederen kan worden gebruikt als een gecombineerd document voor de verklaring inzake gevaarlijke goederen en het containerbeladingscertificaat.

**MULTIMODAL DANGEROUS GOODS FORM**

BLACK HATCHINGS BLACK HATCHINGS BLACK HATCHINGS BLACK HATCHINGS BLACK HATCHINGS BLACK HATCHINGS BLACK HATCHINGS

\* FOR DANGEROUS GOODS: you must specify: UN No., proper shipping name, hazard class, packing group (where assigned) and any other element of information required under applicable national and international regulations

1. Shipper / Consignor /Sender	2. Transport document number			
	3. Page 1 of	Pages	4. Shipper's reference	
			5. Freight Forwarder's reference	
6. Consignee	7. Carrier (to be completed by the carrier)			
<b>SHIPPER'S DECLARATION</b> I hereby declare that the contents of this consignment are fully and accurately described below by the proper shipping name, and are classified, packaged, marked and labeled /placarded and are in all respects in proper condition for transport according to the applicable international and national governmental regulations.				
8. This shipment is within the limitations prescribed for: (Delete non-applicable)  PASSENGER AND CARGO AIRCRAFT ONLY      CARGO AIRCRAFT			9. Additional handling information	
10. Vessel / flight no. and date		11. Port / place of loading		
12. Port / place of discharge		13. Destination		
14. Shipping marks      *Number and kind of packages; description of goods      Gross mass (kg)      Net mass      Cube (m <sup>3</sup> )				
15. Container identification No./ vehicle registration No.	16. Seal number (s)	17. Container/vehicle size & type	18. Tare (kg)	19. Total gross mass (including tare) (kg)
<b>CONTAINER/VEHICLE PACKING CERTIFICATE</b> I hereby declare that the goods described above have been packed/loaded into the container/vehicle identified above in accordance with the applicable provisions ** <b>MUST BE COMPLETED AND SIGNED FOR ALL CONTAINER/VEHICLE LOADS BY PERSON RESPONSIBLE FOR PACKING/LOADING</b>		21. RECEIVING ORGANISATION RECEIPT Received the above number of packages/containers/trailers in apparent good order and condition unless stated hereon: RECEIVING ORGANISATION REMARKS:		
20. Name of company	Haulier's name	22. Name of company (OF SHIPPER PREPARING THIS NOTE)		
Name / Status of declarant	Vehicle reg. no.	Name / Status of declarant		
Place and date	Signature and date	Place and date		
Signature of declarant	DRIVER'S SIGNATURE	Signature of declarant		

\*\* See 5.4.2.



\* FOR DANGEROUS GOODS: you must specify: proper shipping name, hazard class, UN no., packing group (where assigned) and any other element of information required under applicable national and international regulations

1. Shipper / Consignor /Sender	2. Transport document number		
	3. Page 2 of      Pages	4. Shipper's reference	
		5. Freight Forwarder's reference	
14. Shipping marks      * Number and kind of packages; description of goods      Gross mass (kg)      Net mass      Cube (m <sup>3</sup> )			

BLACK HATCHINGS BLACK HATCHINGS BLACK HATCHINGS BLACK HATCHINGS BLACK HATCHINGS BLACK HATCHINGS

## HOOFDSTUK 5.5

### BIJZONDERE BEPALINGEN

- 5.5.1** *(Geschrapt).*
- 5.5.2 Bijzondere bepalingen van toepassing op gegaste laadeenheden (UN 3359)
- 5.5.2.1** ***Algemeen***
- 5.5.2.1.1 Gegaste laadeenheden (UN 3359) die geen andere gevaarlijke goederen bevatten zijn niet onderworpen aan enige bepaling van het RID anders dan die van deze sectie.
- Opmerking:** *Voor doeleinden van dit hoofdstuk betekent laadeenheid een wagen, een container, een tankcontainer, een transporttank of een MEGC.*
- 5.5.2.1.2 Indien de gegaste laadeenheid naast het gassingsmiddel beladen wordt met gevaarlijke goederen, zijn alle bepalingen van het RID die deze goederen betreffen (met inbegrip van het aanbrengen van grote etiketten, kenmerking en documentatie) van toepassing aanvullend op de bepalingen van de sectie.
- 5.5.2.1.3 Voor het vervoer van gegaste ladingen mogen uitsluitend laadeenheden worden gebruikt die op zodanige wijze gesloten kunnen worden dat de ontsnapping van gas tot een minimum wordt gereduceerd.
- 5.5.2.2** ***Opleiding***
- Personen die betrokken zijn bij de behandeling van gegaste laadeenheden, moeten een opleiding hebben genoten die past bij hun verantwoordelijkheden.
- 5.5.2.3** ***Kenmerking en grote etiketten***
- 5.5.2.3.1 Een gegaste laadeenheid moet van een kenmerking zijn voorzien in de vorm van een waarschuwingsteken, zoals aangegeven in 5.5.2.3.2, dat op elk punt van toegang is aangebracht op een plaats waar het gemakkelijk kan worden gezien door personen die de laadeenheid openen of binnengaan. Deze kenmerking moet op de laadeenheid blijven totdat aan de volgende bepalingen is voldaan:
- a) de gegaste laadeenheid is geventileerd om schadelijke concentraties van het gassingsmiddel te verwijderen; en
  - b) de gegaste goederen of stoffen zijn gelost.
- 5.5.2.3.2 Voor het waarschuwingsteken voor gegaste ladingen moet het model worden aangehouden zoals aangegeven in figuur 5.5.2.3.2.

Figuur 5.5.2.3.2

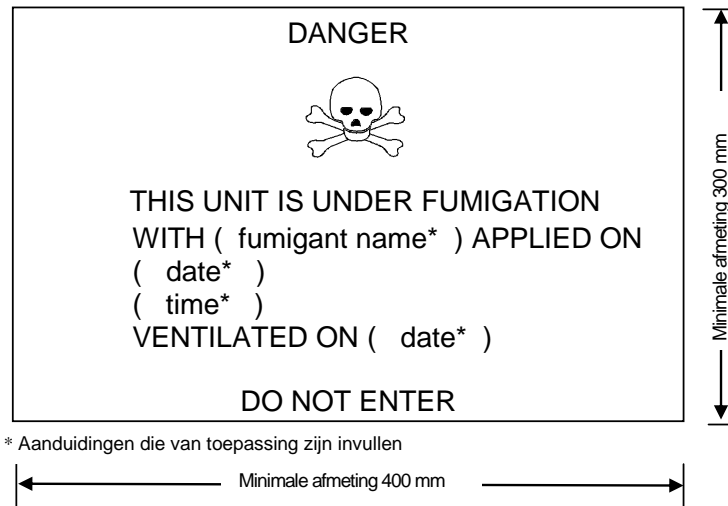

#### Waarschuwingsteken voor gegaste lading

Het kenmerk moet rechthoekig zijn en mag niet kleiner zijn dan 400 mm breed en 300 mm hoog; de buitenste lijn moet ten minste 2 mm dik zijn. Het kenmerk moet zwart gedrukt zijn op een witte achtergrond, met letters van ten minste 25 mm hoog. Waar geen afmetingen zijn aangegeven, moeten alle kenmerken bij benadering in verhouding zijn tot de getoonde kenmerken.

5.5.2.3.3 Indien de gegaste laadeenheid volledig is geventileerd ofwel door de deuren van de eenheid te openen dan wel door mechanische ventilatie na gassing, moet de datum van ventilatie worden gemerkt op het waarschuwingsteken voor gegaste lading.

5.5.2.3.4 Wanneer de gegaste laadeenheid is geventileerd en gelost moet het waarschuwingsteken voor gegaste lading worden verwijderd.

5.5.2.3.5 Grote etiketten overeenkomstig model nr. 9 (zie 5.2.2.2) mogen niet worden aangebracht op een gegaste laadeenheid behalve indien dit is voorgeschreven voor andere stoffen en voorwerpen van klasse 9 die daarin zijn geladen.

#### 5.5.2.4 Documentatie

5.5.2.4.1 Documenten in verband met het vervoer van gegaste laadeenheden die niet volledig zijn geventileerd vóór het vervoer moeten de volgende informatie omvatten:

- “UN 3359, GEGASTE LAADEENHEID, 9”, of “UN 3359, GEGASTE LAADEENHEID, klasse 9”;
- de datum en de tijd van gassing; en
- het type en de hoeveelheid van het gebruikte gassingsmiddel.

Deze bijzonderheden moeten worden gesteld in een officiële taal van het land van afzending, en bovendien, indien die taal niet het Duits, Engels, Frans of Italiaans is, in het Duits, Engels, Frans of Italiaans, tenzij eventuele overeenkomsten, die tussen de bij het vervoer betrokken landen zijn afgesloten, anders bepalen.

5.5.2.4.2 De documenten mogen in een willekeurige vorm zijn, onder voorwaarde dat zij de informatie bevatten, voorgeschreven in 5.5.2.4.1. Deze informatie moet gemakkelijk zijn te identificeren en leesbaar en duurzaam zijn.

5.5.2.4.3 Er moeten instructies worden verschaft voor de verwijdering van alle resten van het gassingsmiddel met inbegrip van voorzieningen voor de gassing (indien deze zijn gebruikt).

5.5.2.4.4 Indien de gegaste laadeenheid volledig is geventileerd en de datum van ventilatie op het waarschuwingsteken is gemerkt (zie 5.5.2.3.3 en 5.5.2.3.4), is geen document vereist.

**5.5.3 Bijzondere bepalingen van toepassing op colli en wagens en containers met stoffen die een verstikkingsgevaar vertonen wanneer zij voor koelings- of conditioneringsdoeleinden worden gebruikt (zoals droogijs [UN 1845] of stikstof, sterk gekoeld, vloeibaar [UN 1977] of argon, sterk gekoeld, vloeibaar [UN 1951])**

**5.5.3.1 Toepassingsgebied**

5.5.3.1.1 Deze sectie is niet van toepassing op stoffen die voor koelings- of conditioneringsdoeleinden kunnen worden gebruikt wanneer zij als zending gevaarlijke goederen worden vervoerd. In geval van vervoer als zending moeten deze stoffen onder de desbetreffende positie van tabel A in hoofdstuk 3.2 worden vervoerd overeenkomstig de bijbehorende vervoersvoorwaarden.

5.5.3.1.2 Deze sectie is niet van toepassing op gassen in koelingscycli.

5.5.3.1.3 Gevaarlijke goederen die tijdens het vervoer voor het koelen of conditioneren van tanks of MEGC's worden gebruikt, zijn niet aan de voorschriften van deze sectie onderworpen.

5.5.3.1.4 Wagens en containers met stoffen die voor koelings- of conditioneringsdoeleinden worden gebruikt, omvatten zowel wagens en containers met stoffen die voor koelings- of conditioneringsdoeleinden worden gebruikt binnen colli als wagens en containers met onverpakte stoffen die voor koelings- of conditioneringsdoeleinden worden gebruikt.

5.5.3.1.5 De subsecties 5.5.3.6 en 5.5.3.7 zijn uitsluitend van toepassing wanneer er in de wagen of container sprake is van feitelijk verstikkingsgevaar. Het is aan de betrokken deelnemers om dit gevaar te beoordelen, met inachtneming van de gevaren verbonden aan de stoffen die voor koelings- of conditioneringsdoeleinden worden gebruikt, de hoeveelheid van de vervoerde stoffen, de duur van de reis en de te gebruiken soorten omsluiting.

**5.5.3.2 Algemeen**

5.5.3.2.1 Wagens en containers met stoffen die tijdens het vervoer voor koelings- of conditioneringsdoeleinden (anders dan gassing) worden gebruikt, zijn aan geen enkele bepaling van het RID buiten die van deze sectie onderworpen.

5.5.3.2.2 Wanneer gevaarlijke goederen worden geladen in wagens of containers met stoffen die voor koelings- of conditioneringsdoeleinden worden gebruikt, zijn alle bepalingen van het RID betreffende deze gevaarlijke goederen van toepassing, naast de voorschriften van deze sectie.

5.5.3.2.3 (*Gereserveerd*)

5.5.3.2.4 Personen die betrokken zijn bij de behandeling of het vervoer van wagens en containers met stoffen die voor koelings- of conditioneringsdoeleinden worden gebruikt, moeten een opleiding hebben genoten passend bij hun verantwoordelijkheden.

**5.5.3.3 Colli die een koel- of conditioneringsmiddel bevatten**

5.5.3.3.1 Verpakte gevaarlijke goederen waarvoor koeling of conditionering vereist is en waaraan verpakkingsinstructie P203, P620, P650, P800, P901 of P904 van 4.1.4.1 is toegekend, moeten voldoen aan de relevante voorschriften van die verpakkingsinstructie.

5.5.3.3.2 Voor verpakte gevaarlijke goederen waarvoor koeling of conditionering vereist is en waaraan andere verpakkingsinstructies zijn toegekend, moeten de colli zeer lage temperaturen kunnen weerstaan, en ook mogen zij niet worden aangetast of aanmerkelijk worden verzwakt door het koel- of conditioneringsmiddel. De colli moeten ontworpen en geconstrueerd zijn om het vrijkomen van gas mogelijk te maken teneinde te verhinderen dat er een drukopbouw plaatsvindt die de verpakking zou kunnen doen barsten. De gevaarlijke goederen moeten zodanig worden verpakt dat verplaatsing na het verdwijnen van alle koel- of conditioneringsmiddelen verhinderd wordt.

- 5.5.3.3.3 Colli die een koel- of conditioneringsmiddel bevatten, moeten worden vervoerd in goed geventileerde wagens en containers. Deze bepaling is niet van toepassing wanneer de colli worden vervoerd in geïsoleerde, gekoelde of mechanische gekoelde apparatuur, zoals gedefinieerd in de Overeenkomst inzake het internationaal vervoer van aan bederf onderhevige levensmiddelen en het gebruik van speciale vervoermiddelen bij dit vervoer (ATP).
- 5.5.3.4 *Kenmerking van colli die een koel- of conditioneringsmiddel bevatten***
- 5.5.3.4.1 Colli met gevaarlijke goederen die voor koeling of conditionering worden gebruikt, moeten van een kenmerking zijn voorzien bestaande uit de naam van die gevaarlijke goederen zoals aangegeven in kolom (2) van tabel A, hoofdstuk 3.2, gevolgd door de woorden "ALS KOELMIDDEL" of "ALS CONDITIONERINGSMIDDEL", naar gelang van het geval, in een officiële taal van het land van herkomst en tevens, indien die taal niet het Engels, Frans, Duits of Italiaans is, in het Engels, Frans, Duits of Italiaans, tenzij overeenkomsten tussen de bij het vervoersproces betrokken landen anders bepalen.
- 5.5.3.4.2 De merktekens moeten duurzaam en leesbaar zijn en worden aangebracht op een zodanige plaats en in een zodanig formaat in verhouding tot het collo dat zij duidelijk zichtbaar zijn.
- 5.5.3.5 *Wagens en containers die onverpakt droogijs bevatten***
- 5.5.3.5.1 Indien droogijs in onverpakte vorm wordt gebruikt, mag dit niet rechtstreeks in contact komen met de metalen structuur van de wagen of container om verbrossing van het metaal te voorkomen. Er moeten maatregelen worden genomen om het droogijs adequaat van de wagen of container te isoleren door te voorzien in een tussenruimte van ten minste 30 mm (bijv. door het gebruik van geschikte materialen die zich kenmerken door een slechte warmtegeleiding, zoals houten planken, pallets, enz.).
- 5.5.3.5.2 Indien droogijs rond colli wordt geplaatst, moeten maatregelen worden genomen om ervoor te zorgen dat de colli tijdens het vervoer op hun oorspronkelijke positie blijven nadat het droogijs is verdwenen.
- 5.5.3.6 *Kenmerking van wagens en containers***
- 5.5.3.6.1 Wagens en containers met gevaarlijke goederen die voor koelings- of conditioneringsdoeleinden worden gebruikt, moeten van een kenmerking zijn voorzien in de vorm van een waarschuwingsteken als aangegeven in 5.5.3.6.2, dat op elk punt van toegang is aangebracht op een plaats waar het gemakkelijk kan worden gezien door personen die de wagen of de container openen of betreden. Deze kenmerking moet op de wagen of container aanwezig blijven totdat aan de volgende voorwaarden is voldaan:
- a) de wagen of container is geventileerd om schadelijke concentraties van het koel- of conditioneringsmiddel te verwijderen; en
  - b) de gekoelde of geconditioneerde goederen zijn gelost.
- 5.5.3.6.2 Voor het waarschuwingsteken moet het model worden gebruikt zoals weergegeven in figuur 5.5.3.6.2.

**Figuur 5.5.3.6.2**



**Waarschuwingsteken voor wagens en containers met koel- of conditioneringsmiddelen**

- \* Voeg de naam van het koel- of conditioneringsmiddel in zoals vermeld in tabel kolom (2) van tabel A van hoofdstuk 3.2. Voor de naam moeten hoofdletters worden gebruikt die alle op één regel staan en ten minste 25 mm hoog zijn. Als de juiste vervoersnaam te lang is voor de beschikbare ruimte mogen de letters worden verkleind tot de maximale grootte die wél op één regel past. Voorbeeld: "KOOLDIOXIDE, VAST".
- \*\* Voeg naargelang van toepassing de woorden "ALS KOELMIDDEL" of "ALS CONDITIONERINGSMIDDEL" in. Hiervoor moeten hoofdletters worden gebruikt die alle op één regel staan en ten minste 25 mm hoog zijn.

De markering moet rechthoekig zijn, minimaal 150 mm breed en 250 mm hoog, en voorzien van het woord "WAARSCHUWING" in rode of zwarte letters met een hoogte van ten minste 25 mm. Waar geen afmetingen zijn aangegeven, moeten alle kenmerken bij benadering in verhouding zijn tot de getoonde kenmerken.

Het woord "WAARSCHUWING" en de woorden "ALS KOELMIDDEL" of "ALS CONDITIONERINGSMIDDEL", naargelang van toepassing, moeten in een officiële taal van het land van herkomst zijn aangegeven en tevens, indien die taal niet het Engels, Frans, Duits of Italiaans is, in het Engels, Frans, Duits of Italiaans, tenzij overeenkomsten tussen de bij het vervoer betrokken landen anders bepalen.

**Opmerking [K1]:** Minimale afmeting ipv Minimum dimension

### 5.5.3.7

#### **Documentatie**

##### 5.5.3.7.1

Documenten (zoals een cognossement, een vrachlijst of een CMR/CIM-vrachtbrief) in verband met het vervoer van wagens of containers die stoffen bevatten of hebben bevat die voor koelings- of conditioneringsdoeleinden worden gebruikt en vóór het vervoer niet volledig zijn geventileerd, moeten de volgende informatie bevatten:

- a) het UN-nummer, voorafgegaan door de letters "UN"; en
- b) de naam als vermeld in kolom (2) van tabel A, hoofdstuk 3.2, gevolgd door de woorden "ALS KOELMIDDEL" of "ALS CONDITIONERINGSMIDDEL", naar gelang van het geval, in een officiële taal van het land van herkomst en tevens, indien die taal niet het Engels, Frans, Duits of Italiaans is, in het Engels, Frans, Duits of Italiaans, tenzij eventuele overeenkomsten tussen de bij het vervoersproces betrokken landen anders bepalen.

Bijvoorbeeld: UN 1845, KOOLDIOXIDE, VAST, ALS KOELMIDDEL

##### 5.5.3.7.2

Het vervoerdocument mag eender welke vorm hebben, op voorwaarde dat het de informatie bevat als voorgeschreven in 5.5.3.7.1. Deze informatie moet gemakkelijk te identificeren, leesbaar en duurzaam zijn.

# DEEL 6

## VOORSCHRIFTEN VOOR DE CONSTRUCTIE EN BEPROEVING VAN VERPAKKINGEN, IBC'S, GROTE VERPAKKINGEN EN TANKS

### Hoofdstuk 6.1

#### VOORSCHRIFTEN VOOR DE CONSTRUCTIE EN BEPROEVING VAN VERPAKKINGEN

##### 6.1.1 Algemeen

6.1.1.1 De voorschriften van dit hoofdstuk zijn niet van toepassing op:

- a) colli met radioactieve stoffen van klasse 7, tenzij anders is voorgeschreven (zie 4.1.9);
- b) colli met infectueuze stoffen van klasse 6.2, tenzij anders is voorgeschreven (zie hoofdstuk 6.3, Opmerking, en verpakkingsinstructie P621 van 4.1.4.1);
- c) drukhouders met gassen van klasse 2;
- d) colli met een netto massa van meer dan 400 kg;
- e) verpakkingen voor vloeistoffen anders dan samengestelde verpakkingen, met een inhoud van meer dan 450 liter.

6.1.1.2 De voorschriften voor verpakkingen in 6.1.4 zijn gebaseerd op de tegenwoordig gebruikte verpakkingen. Teneinde rekening te houden met de wetenschappelijke en technische vooruitgang is het gebruik van verpakkingen waarvan de specificaties van de in 6.1.4 genoemde afwijken, toegestaan, onder voorwaarde dat zij even deugdelijk zijn, aanvaardbaar voor de bevoegde autoriteit en dat zij de beproevingen omschreven in 6.1.1.3 en 6.1.5 met goed gevolg kunnen doorstaan. Andere methoden dan die in dit hoofdstuk zijn voorgeschreven, zijn acceptabel, onder voorwaarde dat zij gelijkwaardig en door de bevoegde autoriteit erkend zijn.

6.1.1.3 Elke afzonderlijke verpakking, bestemd voor vloeistoffen, moet voldoen aan een geschikte dichtheidsproef en geschikt zijn om te voldoen aan het desbetreffende beproevingsniveau, aangegeven in 6.1.5.4.3:

- a) alvorens deze de eerste maal voor het vervoer wordt gebruikt,
- b) na ombouw of reconditionering, voordat deze opnieuw voor het vervoer wordt gebruikt.

Voor deze beproeving is het niet nodig dat de verpakkingen met hun eigen sluitingen zijn uitgerust.

De binnenhouder van een combinatieverpakking mag zonder buitenverpakking worden beproefd, tenzij de betrouwbaarheid van de beproevingsresultaten hierdoor worden verminderd.

Deze beproeving is echter niet vereist voor:

- binnenverpakkingen van samengestelde verpakkingen;
- binnenhouders van combinatieverpakkingen (glas, porselein of aardewerk), gekenmerkt met het symbool "RID/ADR" overeenkomstig 6.1.3.1 a) ii);
- lichte metalen verpakkingen, gekenmerkt met het symbool "RID/ADR" overeenkomstig 6.1.3.1 a) ii).

6.1.1.4 Teneinde te garanderen dat elke verpakking voldoet aan de voorschriften van dit hoofdstuk, moeten de verpakkingen zijn vervaardigd gereconditioneerd en beproefd volgens een kwaliteitsborgingsprogramma, dat de instemming heeft van de bevoegde autoriteit.

**Opmerking:** ISO 16106:2006 "Verpakkingen - Transportverpakkingen voor gevaarlijke goederen - Gevaarlijke goederen verpakkingen, stortgoedhouders en grote verpakkingen - Richtlijnen voor de toepassing van ISO 9001" verschaft acceptabele adviezen voor de procedures die toegepast



*mogen worden.*

6.1.1.5 Fabrikanten en aansluitende distributeurs van verpakkingen moeten informatie verschaffen over de te volgen procedures en een beschrijving van de typen en afmetingen van de sluitingen (de noodzakelijke pakkingen inbegrepen) en van alle andere componenten, die nodig zijn om te garanderen, dat de colli, zoals deze ten vervoer worden aangeboden, in staat zijn, de prestatieproeven van dit hoofdstuk te doorstaan.

## **6.1.2 Code voor de aanduiding van typen van verpakkingen**

6.1.2.1 De code bestaat uit:

- a) een Arabisch cijfer, dat het soort verpakking aangeeft, bijv. vat, jerrycan, etc., gevolgd door
- b) één of meer Latijnse hoofdletters, die de materiaalsoort aangeven, bijv. staal, hout, etc., zo nodig gevolgd door
- c) een Arabisch cijfer, dat een categorie aangeeft binnen het soort verpakking waartoe die verpakking behoort.

6.1.2.2 Bij combinatieverpakkingen moeten achtereenvolgend twee Latijnse hoofdletters worden gebruikt op de tweede positie van de code. De eerste geeft het materiaal van de binnenhouder aan, en de tweede het materiaal van de buitenverpakking.

6.1.2.3 Bij samengestelde verpakkingen moet alleen het codenummer voor de buitenverpakking worden gebruikt.

6.1.2.4 De code van de verpakking kan worden gevolgd door de letter "T", "V" of "W". De letter "T" geeft een bergingsverpakking aan volgens 6.1.5.1.11. De letter "V" geeft een speciale verpakking aan volgens 6.1.5.1.7. De letter "W" geeft aan dat de verpakking, hoewel behorend tot hetzelfde soort als aangegeven door de code, gefabriceerd is volgens een specificatie, die afwijkt van het gestelde in 6.1.4, maar die als gelijkwaardig wordt beschouwd in de zin van de voorschriften van 6.1.1.2.

6.1.2.5 De volgende cijfers geven het soort verpakking aan:

- 1 vat
- 2 (gereserveerd)
- 3 jerrycan
- 4 kist of doos
- 5 zak
- 6 combinatieverpakking.
- 7 (gereserveerd)
- 0 lichte metalen verpakking

6.1.2.6 De volgende hoofdletters geven het materiaal aan:

- A staal (omvat alle soorten en alle oppervlaktebehandelingen)
- B aluminium
- C natuurlijk hout
- D gelamineerd hout
- F houtvezelmateriaal
- G karton
- H kunststof
- L textiel
- M papier, met meer dan één laag
- N metaal (anders dan staal of aluminium)
- P glas, porselein of aardewerk.

**Opmerking:** De term "kunststof" omvat ook andere polymere materialen, zoals rubber.

## 6.1.2.7

In de volgende tabel zijn de codes aangegeven, te gebruiken voor de aanduiding van de typen verpakkingen in relatie tot het soort verpakking, het voor de fabricage gebruikte materiaal en de categorie. Er wordt ook naar paragrafen verwezen, te raadplegen voor de betreffende voorschriften:

SOORT	MATERIAAL	CATEGORIE	CODE	SUBSECTIE
<b>1. Vaten</b>	A. Staal	met niet-afneembaar deksel	1A1	6.1.4.1
		met afneembaar deksel	1A2	
	B. Aluminium	met niet-afneembaar deksel	1B1	6.1.4.2
		met afneembaar deksel	1B2	
	D. Gelamineerd hout		1D	6.1.4.5
	G. Karton		1G	6.1.4.7
	H. Kunststof	met niet-afneembaar deksel	1H1	6.1.4.8
		met afneembaar deksel	1H2	
	N. Metaal, anders dan staal of aluminium	met niet-afneembaar deksel	N1	6.1.4.3
		met afneembaar deksel	N2	
<b>2. (Gereserveerd)</b>				
<b>3. Jerrycans</b>	A. Staal	met niet-afneembaar deksel	3A1	6.1.4.4
		met afneembaar deksel	3A2	
	B. Aluminium	met niet-afneembaar deksel	3B1	6.1.4.4
		met afneembaar deksel	3B2	
	H. Kunststof	met niet-afneembaar deksel	3H1	6.1.4.8
		met afneembaar deksel	3H2	
<b>4. Kisten of dozen</b>	A. Staal		4A	6.1.4.14
	B. Aluminium		4B	6.1.4.14
	C. Natuurlijk hout	gewone	4C1	6.1.4.9
		met stofdichte wanden	4C2	
	D. Gelamineerd hout		4D	6.1.4.10
	F. Houtvezelmateriaal		4F	6.1.4.11
	G. Karton		4G	6.1.4.12
	H. Kunststof	geëxpandeerde	4H1	6.1.4.13
		stijve	4H2	
	N. Metaal, met uitzondering van staal of aluminium		4N	6.1.4.14

<b>5. Zakken</b>	H. Kunststof weefsel	zonder binnenzak of binnenbekleding	5H1	6.1.4.16
		stofdicht	5H2	
		waterbestendig	5H3	
	H. Kunststof folie		5H4	6.1.4.17
	L. Textiel	zonder binnenzak of binnenbekleding	5L1	6.1.4.15
		stofdicht	5L2	
		waterbestendig	5L3	
	M. Papier	met meer dan één laag	5M1	6.1.4.18
met meer dan één laag, waterbestendig		5M2		
<b>6. Combinatie verpakkingen</b>	H. Kunststofhouder met als buitenverpakking:	een stalen vat	6HA1	6.1.4.19
		een stalen korf of kist	6HA2	6.1.4.19
		een aluminium vat	6HB1	6.1.4.19
		een aluminium korf of kist	6HB2	6.1.4.19
		een houten kist	6HC	6.1.4.19
		een vat van gelamineerd hout	6HD1	6.1.4.19
		een kist van gelamineerd hout	6HD2	6.1.4.19
		een kartonnen vat	6HG1	6.1.4.19
	een kartonnen doos	6HG2	6.1.4.19	
	P. Houder van glas, porselein of aardewerk, met als buitenverpakking:	een vat van kunststof	6HH1	6.1.4.19
		een doos van stijve kunststof	6HH2	6.1.4.19
		een stalen vat	6PA1	6.14.20
		een stalen korf of kist	6PA2	6.1.4.20
		een aluminium vat	6PB1	6.1.4.20
		een aluminium korf of kist	6PB2	6.1.4.20
		een houten kist	6PC	6.1.4.20
		een vat van gelamineerd hout	6PD1	6.1.4.20
		een tenen mand	6PD2	6.1.4.20
een kartonnen vat		6PG1	6.1.4.20	
een kartonnen doos	6PG2	6.1.4.20		
een verpakking van geëxpandeerde kunststof	6PH1	6.14.20		
een verpakking van stijve kunststof	6PH2	6.1.4.20		
<b>7. (Gereserveerd)</b>				
<b>0. Lichte metalen verpakkingen</b>	A. Staal	met niet-afneembaar deksel	0A1	6.1.4.22
		met afneembaar deksel	0A2	

### 6.1.3

#### Kenmerk

**Opmerking 1:** Het kenmerk op de verpakking geeft aan, dat deze overeenkomt met een ontwerptype dat met succes de beproevingen heeft doorstaan en dat de verpakking overeenkomt met de voorschriften van dit hoofdstuk, voor zover deze betrekking hebben op de fabricage, maar niet op het gebruik van de verpakking. Het kenmerk op zich betekent derhalve niet dat de verpakking voor een bepaalde stof mag worden gebruikt: in het algemeen worden het soort verpakking (bijv. stalen vat), de grootste inhoud en/of massa ervan en de eventuele bijzondere voorschriften voor elke stof vastgesteld in tabel A van hoofdstuk 3.2.

**Opmerking 2:** Het kenmerk is bedoeld om de taak van de verpakkingsfabrikanten, de reconditioneerders, de gebruikers van de verpakking, de vervoerders en van de regelgevende autoriteiten te vergemakkelijken. Wat betreft het gebruik van een nieuwe verpakking, is het originele kenmerk een hulpmiddel voor de fabrikant(en), om het type vast te stellen en om aan te geven aan welke beproevingsvoorschriften deze voldoet.

**Opmerking 3:** Het kenmerk verschaft niet altijd volledige gedetailleerde informatie over beproevingsniveaus, etc.; het kan nodig zijn ook hiermee rekening te houden, bijvoorbeeld door verwijzing naar een beproevingscertificaat, beproevingsrapporten of een register van verpakkingen die met succes beproefd zijn. Bijvoorbeeld een verpakking die gekenmerkt is met een X of Y mag worden gebruikt voor stoffen, ingedeeld in een verpakkingsgroep met een lagere gevaarlijkheidsgraad, waarbij de bijbehorende hoogste toegestane waarde van de relatieve dichtheid<sup>1</sup> wordt vastgesteld door de betreffende factor 1,5 of 2,25 in aanmerking te nemen, aangegeven in de voorschriften voor de beproeving van verpakkingen in 6.1.5; dat wil zeggen dat verpakkingen van verpakkingsgroep I, die voor stoffen met een relatieve dichtheid van 1,2 zijn beproefd, mogen worden gebruikt als verpakking van verpakkingsgroep II voor stoffen met een relatieve dichtheid van 1,8 of als verpakking van verpakkingsgroep III voor stoffen met een relatieve dichtheid van 2,7, vanzelfsprekend aangenomen dat de verpakking met de stof met de hogere dichtheid nog kan voldoen aan de criteria van de prestatie-eisen.

#### 6.1.3.1

Elke verpakking, bestemd voor het gebruik volgens het RID, moet zijn voorzien van merktekens, die duurzaam en leesbaar zijn en die op een zodanige plaats en in een zodanige grootte in verhouding tot de verpakking zijn aangebracht, dat zij gemakkelijk zichtbaar zijn. Bij colli met een bruto massa van meer dan 30 kg moeten de kenmerken of een kopie daarvan op de bovenzijde of op een zijkant van de verpakking zichtbaar zijn. De letters, cijfers en tekens moeten een hoogte bezitten van ten minste 12 mm, behalve voor verpakkingen met een inhoud van ten hoogste 30 liter resp. 30 kg, waarbij de hoogte ten minste 6 mm moet bedragen en behalve voor verpakkingen met een inhoud van ten hoogste 5 liter resp. 5 kg, waarbij zij een geschikte grootte moeten bezitten.

Het kenmerk bestaat uit:

- a) i) Het symbool van de Verenigde Naties voor verpakkingen  Dit symbool mag voor geen enkel ander doel worden gebruikt dan te verklaren dat een verpakking, een transporttank of een MEGC voldoet aan de desbetreffende voorschriften van hoofdstuk 6.1, 6.2, 6.3, 6.5, 6.6 of 6.7<sup>2</sup>. Dit symbool mag niet worden gebruikt voor verpakkingen die voldoen aan de vereenvoudigde voorwaarden van 6.1.1.3, 6.1.5.3.1 e), 6.1.5.3.5 c), 6.1.5.4, 6.1.5.5.1 en 6.1.5.6 [zie ook ii) hieronder]. Op metalen verpakkingen waarop het kenmerk door inpersen wordt aangebracht, mogen in plaats van het symbool de hoofdletters "UN" worden aangebracht; of
- ii) Het symbool "RID/ADR" voor combinatieverpakkingen (glas, porselein of aardewerk) en lichte metalen verpakkingen, die voldoen aan vereenvoudigde voorwaarden (zie 6.1.1.3, 6.1.5.3.1 e), 6.1.5.3.5 c), 6.1.5.4, 6.1.5.5.1 en 6.1.5.6).

**Opmerking:** Verpakkingen die van dit symbool zijn voorzien, zijn goedgekeurd voor het vervoer over de spoorweg, de weg en de binnenwateren, dat onderworpen is aan de bepalingen van respectievelijk RID, ADR en ADN. Zij zijn niet noodzakelijkerwijs aanvaard voor vervoer met andere vervoersmodaliteiten of voor vervoer over de weg, de spoorweg of de binnenwateren, dat onderworpen is aan andere voorschriften.

<sup>1</sup> De uitdrukking "relatieve dichtheid" (d) wordt synoniem geacht aan "dichtheid" en zal overal in deze tekst worden gebruikt.

<sup>2</sup> Dit symbool wordt ook gebruikt om te verklaren dat flexibele bulkcontainers die voor andere vervoersmodaliteiten toegelaten zijn, voldoen aan de voorschriften in hoofdstuk 6.8 van de VN-modelbepalingen.

- b) de code die het type van verpakking aangeeft volgens 6.1.2;
- c) een code, samengesteld uit twee delen:
- i) een letter die de verpakkingsgroep(en) aangeeft, waarvoor het ontwerptype met goed gevolg is beproefd:
    - X** voor verpakkingsgroepen I, II en III
    - Y** voor verpakkingsgroepen II en III
    - Z** alleen voor verpakkingsgroep III;
  - ii) voor verpakkingen zonder binnenverpakkingen, bestemd voor vloeistoffen, de aanduiding van de relatieve dichtheid, afgerond op de eerste decimaal, van de stof waarmee het ontwerptype is beproefd; deze aanduiding kan worden weggelaten indien de relatieve dichtheid niet hoger is dan 1,2. Voor verpakkingen, bestemd voor vaste stoffen of voor binnenverpakkingen, de aanduiding van de hoogste bruto massa in kg;
 

Voor lichte metalen verpakkingen, gekenmerkt met het symbool "RID/ADR" overeenkomstig 6.1.3.1 a) ii), bestemd voor vloeistoffen waarvan de viscositeit bij 23 °C meer bedraagt dan 200 mm<sup>2</sup>/s, de aanduiding van de hoogste bruto massa in kg;
- d) ofwel een letter "S" wanneer de verpakking bestemd is voor vaste stoffen of voor binnenverpakkingen, dan wel, indien de verpakking (met uitzondering van samengestelde verpakkingen) bestemd is voor vloeistoffen en een hydraulische proefpersing heeft doorstaan, de aanduiding van de beproevingsdruk in kPa, naar beneden afgerond op 10 kPa;
 

Voor lichte metalen verpakkingen, gekenmerkt met het symbool "RID/ADR" overeenkomstig 6.1.3.1 a) ii), bestemd voor vloeistoffen waarvan de viscositeit bij 23 °C meer bedraagt dan 200 mm<sup>2</sup>/s, de letter "S";
- e) de laatste twee cijfers van het jaar van fabricage van de verpakking. Bij verpakkingen van de typen 1H en 3H bovendien uit de maand van fabricage; dit gedeelte van het kenmerk kan ook op een andere plaats dan de overige aanduidingen van het kenmerk worden aangebracht.
- Een geëigende wijze hiervoor is:

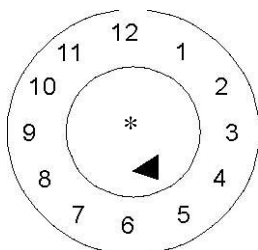

- \* De laatste twee cijfers van het jaar van fabricage mogen op deze plek worden aangegeven. In dat geval moeten de twee cijfers voor het jaar in de kenmerking van de typegoedkeuring en in de binnenste cirkel van de klok identiek zijn.

**Opmerking:** *Andere methoden waarmee de minimaal vereiste informatie op duurzame, zichtbare en leesbare wijze wordt weergegeven zijn eveneens aanvaardbaar.*

- f) de Staat van toekenning van het kenmerk, aangeduid met het onderscheidingsteken voor motorvoertuigen in het internationale verkeer<sup>3</sup>;
- g) de naam van de fabrikant of een ander identificatiemerk van de verpakking, vastgesteld door

<sup>3</sup> Het onderscheidingsteken voor motorvoertuigen in het internationale verkeer, voorzien in het Verdrag van Wenen inzake het wegverkeer (1968).

de bevoegde autoriteit.

- 6.1.3.2 In aanvulling op de in 6.1.3.1 voorgeschreven duurzame kenmerking, moeten nieuwe metalen vaten met een inhoud van meer dan 100 liter op de bodem op permanente wijze (bijv. door inpersen) zijn voorzien van de in 6.1.3.1 a) t/m e) aangegeven merktekens, tezamen met de aanduiding van de nominale dikte van tenminste het metaal van de romp (in mm,  $\pm 0,1$  mm).
- Indien de nominale wanddikte van ten minste één van de twee bodems van een metalen vat geringer is dan die van de romp, dan moet de nominale wanddikte van de bovenzijde, de romp en de onderzijde op duurzame wijze (bijv. door inpersen) op de bodem zijn aangegeven, bijv. "1,0-1,2-1,0" of "0,9-1,0-1,0". De nominale wanddikte van het metaal moet worden bepaald volgens de overeenkomstige ISO-norm, bijv. ISO 3574:1999 in geval van staal.
- De merktekens, aangegeven in 6.1.3.1 f) en g), mogen niet op permanente wijze worden aangebracht, tenzij in 6.1.3.5 anders is aangegeven.
- 6.1.3.3 Elke verpakking, met uitzondering van de in 6.1.3.2 genoemde, die kan worden onderworpen aan een reconditioneringsproces, moet op permanente wijze van de merktekens, aangegeven in 6.1.3.1 a) t/m e), zijn voorzien. Onder permanente kentekens wordt verstaan een kenmerking die bestand is tegen het reconditioneringsproces (bijv. in reliëf). Deze permanente merktekens mogen bij verpakkingen, met uitzondering van metalen vaten met een inhoud van meer dan 100 liter, in plaats van de in 6.1.3.1 beschreven duurzame kenmerking, worden gebruikt.
- 6.1.3.4 Bij omgebouwde vaten hoeft de voorgeschreven kenmerking niet op permanente wijze te zijn aangebracht, indien het type verpakking niet wijzigt en indien geen vast bevestigde onderdelen van de constructie worden verwisseld of verwijderd. Alle andere omgebouwde metalen vaten moeten op de bovenzijde of op de romp op permanente wijze (bijv. door inpersen) zijn voorzien van de merktekens, bedoeld in 6.1.3.1 a) t/m e).
- 6.1.3.5 Metalen vaten van materialen (zoals roestvast staal) die ontworpen zijn voor meermalig hergebruik, mogen op permanente wijze (bijv. door inpersen) van de merktekens, aangegeven in 6.1.3.1 f) en g), zijn voorzien.
- 6.1.3.6 De kenmerking volgens 6.1.3.1 geldt slechts voor één ontwerptype of voor een serie van ontwerptypen. Verschillende oppervlaktebehandelingen vallen onder hetzelfde ontwerptype.
- Onder een "serie van ontwerptypen" dient te worden verstaan verpakkingen van dezelfde constructie, gelijke wanddikte, hetzelfde materiaal en dezelfde doorsnede, die slechts door hun geringere hoogte verschillen van het goedgekeurde ontwerptype.
- Het moet mogelijk zijn vast te stellen dat de sluitingen van de houders dezelfde zijn als genoemd in het beproevingsrapport.
- 6.1.3.7 De merktekens moeten worden aangebracht in de volgorde van subparagrafen in 6.1.3.1; de verschillende elementen van de kenmerking, voorgeschreven in deze subparagrafen en voor zover van toepassing in de subparagrafen h) t/m j), van 6.1.3.8, moeten voor een gemakkelijke identificatie duidelijk van elkaar zijn gescheiden, b.v. door een schuine streep of een spatie. Voorbeelden zie 6.1.3.11. Alle bijkomende merktekens die zijn toegelaten door een bevoegde autoriteit, moeten het nog mogelijk maken de gedeelten van de kenmerking, bedoeld in 6.1.3.1, correct te identificeren.
- 6.1.3.8 De reconditioneerder moet na de reconditionering van een verpakking de volgende duurzame kenmerking in onderstaande volgorde erop aanbrengen:
- h) de Staat, waar de reconditionering is uitgevoerd, aangeduid met het onderscheidingsteken voor motorvoertuigen in het internationale verkeer<sup>3</sup> ;
  - i) de naam van de reconditioneerder of een andere, door de bevoegde autoriteit vastgestelde identificatie van de verpakking;
  - j) het jaar van de reconditionering, de letter "R" en, bij elke verpakking die een dichtheidsproef volgens 6.1.1.3 heeft doorstaan, bovendien de letter "L".
- 6.1.3.9 Indien na reconditionering de merktekens, voorgeschreven in 6.1.3.1 a) t/m d), niet meer

<sup>3</sup> Het onderscheidingsteken voor motorvoertuigen in het internationale verkeer, voorzien in het Verdrag van Wenen inzake het wegverkeer (1968).



zichtbaar zijn op de bovenzijde of de romp van een metalen vat, dan moet de reconditioneerder deze op duurzame wijze aanbrengen, gevolgd door de merktekens, voorgeschreven in 6.1.3.8 h), i) en j). Deze merktekens mogen geen hoger prestatieniveau aangeven dan dat, waarvoor het originele ontwerptype is beproefd en gekenmerkt.

- 6.1.3.10 Verpakkingen die vervaardigd zijn van gerecycleerde kunststof, zoals gedefinieerd in 1.2.1, moeten zijn voorzien van het merkteken "REC". Dit merkteken moet in de nabijheid van de in 6.1.3.1 voorgeschreven kenmerking zijn aangebracht.

### 6.1.3.11 Voorbeelden van kenmerken voor NIEUWE verpakkingen:

	4G/Y145/S/02 NL/VL823	volgens 6.1.3.1 a) i), b),c),d) en e) volgens 6.1.3.1 f) en g)	voor een nieuwe kartonnen doos
	IAI/Y1.4/150/98 NL/VL824	volgens 6.1.3.1 a) i),b), c),d) en e) volgens 6.1.3.1 f) en g)	voor een nieuw stalen vat, voor vloeistoffen
	1A2/Y150/S/01 NL/VL825	volgens 6.1.3.1 a) i), b), c), d) en e) volgens 6.1.3.1 f) en g)	voor een nieuw stalen vat, voor vaste stoffen of binnenverpakkingen
	4HW/Y136/S/98 NL/VL826	volgens 6.1.3.1 a) i), b), c), d) en e) volgens 6.1.3.1 f) en g)	voor een nieuwe kunststof doos met gelijkwaardige specificatie
	1A2/Y/100/01 USA/MM5	volgens 6.1.3.1 a) i), b), c), d) en e) volgens 6.1.3.1 f) en g)	voor een omgebouwd stalen vat, voor vloeistoffen
	RID/ADR/0A1/Y100/89 NL/VL123	volgens 6.1.3.1 a) ii), b), c), d) en e) volgens 6.1.3.1 f) en g)	voor een nieuwe lichte metalen verpakking, met niet-afneembaar deksel
	RID/ADR/0A2/Y20/S/04 NL/VL124	volgens 6.1.3.1 a) ii), b), c), d) en e) volgens 6.1.3.1 f) en g)	voor een nieuwe lichte metalen verpakking met afneembaar deksel, bestemd voor vaste stoffen, of voor vloeistoffen waarvan de viscositeit bij 23 °C meer dan 200 mm <sup>2</sup> /s bedraagt

### 6.1.3.12 Voorbeelden van kenmerken voor GERECONDITIONEERDE verpakkingen:

	1A1/Y1.4/150/97 NL/RB/01 RL	volgens 6.1.3.1 a) i), b), c), d) en e) volgens 6.1.3.8 h), i) en j)
	1A2/Y150/S/99 USA/RB/00 R	volgens 6.1.3.1 a) i), b), c), d) en e) volgens 6.1.3.8 h), i) en j)

### 6.1.3.13 Voorbeeld van kenmerk voor BERGINGsverpakkingen:

	1A2T/Y300/S/01 USA/abc	volgens 6.1.3.1 a) i), b), c), d) en e) volgens 6.1.3.1 f) en g)
---	---------------------------	---

**Opmerking:** De kenmerken, waarvan voorbeelden zijn gegeven in 6.1.3.11, 6.1.3.12 en 6.1.3.13, mogen in één regel of in meer dan één regel worden aangebracht, onder voorwaarde dat de juiste volgorde wordt aangehouden.

### 6.1.3.14 Verklaring

Met het aanbrengen van het kenmerk volgens 6.1.3.1 wordt bevestigd dat de in serie vervaardigde verpakkingen overeenkomen met het goedgekeurde ontwerptype en dat aan de voorwaarden, genoemd in de goedkeuring is voldaan.



#### **6.1.4 Eisen aan verpakkingen**

##### **6.1.4.0 Algemene voorschriften**

Elke vorm van permeatie van de stof die zich in de verpakking bevindt mag niet leiden tot gevaren onder normale vervoersomstandigheden.

##### **6.1.4.1 Stalen vaten**

**1A1** met niet-afneembaar deksel;

**1A2** met afneembaar deksel.

6.1.4.1.1 De romp en de bodems moeten zijn vervaardigd van een geschikte soort plaatstaal; de dikte van de plaat moet verband houden met de inhoud van het vat en met het gebruik waarvoor het bestemd is.

**Opmerking:** In het geval van vaten van koolstofstaal, worden "geschikte" staalsoorten aangegeven in ISO 3573:1999 "Warmgewalste koolstofstaalplaat van commerciële tekenkwaliteit" en ISO 3574:1999 "Koudgewalste koolstofstaalplaat van commerciële tekenkwaliteit". Voor vaten van koolstofstaal kleiner dan 100 liter worden "geschikte" staalsoorten naast die in de hierboven genoemde normen ook aangegeven in ISO 11949:1995 "Koudgewalst elektrolytisch vertind blik", ISO 11950:1995 "Koudgewalst blik met een elektrolytisch aangebrachte chroom/chroomoxidelaag" en ISO 11951:1995 "Koudgewalst onvertind blik op rol voor de vervaardiging van vertind blik of elektrolytisch met chroom / chroomoxide bekleed staal.

6.1.4.1.2 De rompnaden moeten zijn gelast bij vaten, bestemd voor meer dan 40 liter vloeistof. De rompnaden moeten machinaal zijn gefelst of gelast bij vaten, bestemd voor vaste stoffen of voor niet meer dan 40 liter vloeistof.

6.1.4.1.3 De naden tussen bodems en randen moeten machinaal gefelst of gelast zijn. Afzonderlijke versterkingsringen mogen worden gebruikt.

6.1.4.1.4 De romp van vaten met een inhoud van meer dan 60 liter moeten in het algemeen voorzien zijn van ten minste twee uitgeperste rolbanden of van ten minste twee afzonderlijke rolbanden. Indien afzonderlijke rolbanden aanwezig zijn, dan moeten deze nauw aansluiten aan de romp en op zodanige wijze zijn bevestigd, dat zij zich niet kunnen verplaatsen. De rolbanden mogen niet door puntlassen zijn bevestigd.

6.1.4.1.5 De diameter van de vulopeningen, losopeningen en ventilatieopeningen in de romp of in de bodems van vaten met een niet-afneembaar deksel (1A1) mag niet groter zijn dan 7 cm. Vaten met grotere openingen worden geacht te behoren tot het type met afneembaar deksel (1A2). De sluitingen voor mantel- en bodemopeningen van vaten moeten zodanig zijn ontworpen en uitgevoerd dat zij goed gesloten en dicht blijven onder normale vervoersomstandigheden. Flenzen voor sluitingen mogen bevestigd worden door machinaal felsen of lassen. Sluitingen moeten zijn voorzien van dichtingsringen of andere afdichtingsmiddelen, tenzij de sluitingen inherent dicht zijn.

6.1.4.1.6 De sluitingsinrichtingen van vaten met een afneembaar deksel (1A2) moeten zodanig zijn ontworpen en uitgevoerd dat zij goed gesloten blijven en dat de vaten dicht blijven onder normale vervoersomstandigheden. De afneembare deksels moeten zijn voorzien van dichtingsringen of van andere afdichtingsmiddelen.

6.1.4.1.7 Indien de materialen, gebruikt voor de romp, bodems, sluitingen en uitrustingsdelen, niet verenigbaar zijn met de te vervoeren stof, moeten geschikte beschermende binnenbekledingen of oppervlaktebehandelingen worden toegepast. Deze binnenbekledingen of oppervlaktebehandelingen moeten hun beschermende eigenschappen behouden onder normale vervoersomstandigheden.

6.1.4.1.8 Grootste inhoud van de vaten: 450 liter.

6.1.4.1.9 Hoogste netto massa: 400 kg.

#### **6.1.4.2 Aluminium vaten**

**1B1** met niet-afneembaar deksel

**1B2** met afneembaar deksel.

- 6.1.4.2.1 De romp en de bodems moeten zijn vervaardigd van aluminium met een zuiverheid van ten minste 99% of van een legering op aluminiumbasis. Het materiaal moet van een geschikt type zijn en de dikte moet verband houden met de inhoud van het vat en het gebruik waarvoor het bestemd is.
- 6.1.4.2.2 Alle naden moeten gelast zijn. De naden tussen bodems en randen, voor zover aanwezig, moeten versterkt zijn door afzonderlijke versterkingsringen.
- 6.1.4.2.3 De romp van vaten met een inhoud van meer dan 60 liter moeten in het algemeen voorzien zijn van ten minste twee uitgeperste rolbanden of van ten minste twee afzonderlijke rolbanden. Indien afzonderlijke rolbanden aanwezig zijn, dan moeten deze nauw aansluiten aan de romp en op zodanige wijze zijn bevestigd, dat zij zich niet kunnen verplaatsen. De rolbanden mogen niet door puntlassen zijn bevestigd.
- 6.1.4.2.4 De diameter van de vulopeningen, losopeningen en ventilatieopeningen in de romp of in de bodems van de vaten met een niet-afneembaar deksel (1B1), mag niet groter zijn dan 7 cm. Vaten met grotere openingen worden geacht te behoren tot het type met afneembaar deksel (1B2). De sluitingen voor mantel- en bodemopeningen van vaten moeten zodanig zijn ontworpen en uitgevoerd dat zij goed gesloten en dicht blijven onder normale vervoersomstandigheden. Flenzen voor sluitingen moeten bevestigd worden door lassen, en de lasnaad moet een dichte verbinding vormen. Sluitingen moeten zijn voorzien van dichtingsringen of andere afdichtingsmiddelen, tenzij de sluitingen inherent dicht zijn.
- 6.1.4.2.5 De sluitingsinrichtingen van vaten met een afneembaar deksel (1B2) moeten zodanig zijn ontworpen en uitgevoerd dat zij goed gesloten blijven en dat de vaten dicht blijven onder normale vervoersomstandigheden. De afneembare deksels moeten zijn voorzien van dichtingsringen of van andere afdichtingsmiddelen.
- 6.1.4.2.6 Grootste inhoud van de vaten: 450 liter.
- 6.1.4.2.7 Hoogste netto massa: 400 kg.

#### **6.1.4.3 Vaten van een ander metaal dan staal of aluminium**

**1N1** met niet-afneembaar deksel

**1N2** met afneembaar deksel.

- 6.1.4.3.1 De romp en de bodems moeten zijn vervaardigd van een ander metaal of een andere metaallering dan staal of aluminium. Het materiaal moet van een geschikt type zijn en de dikte moet verband houden met de inhoud van het vat en met het gebruik waarvoor het bestemd is.
- 6.1.4.3.2 De naden tussen bodems en randen, voor zover aanwezig, moeten versterkt zijn door afzonderlijke versterkingsringen. Alle naden, voor zover aanwezig, moeten volgens de voor het gebruikte metaal of de gebruikte metaallegering nieuwste stand van de techniek worden uitgevoerd (gelast, gesoldeerd, enz.).
- 6.1.4.3.3 De romp van vaten met een inhoud van meer dan 60 liter moeten in het algemeen voorzien zijn van ten minste twee uitgeperste rolbanden of van ten minste twee afzonderlijke rolbanden. Indien afzonderlijke rolbanden aanwezig zijn, dan moeten deze nauw aansluiten aan de romp en op zodanige wijze zijn bevestigd, dat zij zich niet kunnen verplaatsen. De rolbanden mogen niet door puntlassen zijn bevestigd.
- 6.1.4.3.4 De diameter van de vulopeningen, losopeningen en ventilatieopeningen in de romp of in de bodems van vaten met een niet-afneembaar deksel (1N1) mag niet groter zijn dan 7 cm. Vaten met grotere openingen worden geacht te behoren tot het type met afneembaar deksel (1N2). De sluitingen voor mantel- en bodemopeningen van vaten moeten zodanig zijn ontworpen en uitgevoerd dat zij goed gesloten en dicht blijven onder normale vervoersomstandigheden. Flenzen voor sluitingen moeten volgens de voor het gebruikte metaal of de gebruikte metaallegering nieuwste stand van de techniek worden aangebracht (gelast, gesoldeerd, enz.), zodat de naad een dichte verbinding vormt. Sluitingen moeten zijn voorzien van dichtingsringen of

andere afdichtingsmiddelen, tenzij de sluitingen inherent dicht zijn.

6.1.4.3.5 De sluitingsinrichtingen van vaten met een afneembaar deksel (1N2) moeten zodanig zijn ontworpen en uitgevoerd dat zij goed gesloten blijven en dat de vaten dicht blijven onder normale vervoersomstandigheden. De afneembare deksels moeten zijn voorzien van dichtingsringen of van andere afdichtingsmiddelen.

6.1.4.3.6 Grootste inhoud van de vaten: 450 liter.

6.1.4.3.7 Grootste netto massa: 400 kg.

#### **6.1.4.4 Jerrycans van staal of aluminium**

**3A1** van staal, met niet-afneembaar deksel

**3A2** van staal, met afneembaar deksel

**3B1** van aluminium, met niet-afneembaar deksel

**3B2** van aluminium, met afneembaar deksel.

6.1.4.4.1 De romp en de bodems moeten zijn vervaardigd van staal, van aluminium met een zuiverheid van ten minste 99% of van een legering op aluminiumbasis. Het materiaal moet van een geschikt type zijn en de dikte moet verband houden met de inhoud van de jerrycan en met het gebruik waarvoor deze bestemd is.

6.1.4.4.2 De randen van jerrycans van staal moeten machinaal zijn gefelst of gelast. De rompnaden van jerrycans van staal, bestemd voor meer dan 40 liter vloeistof, moeten zijn gelast. De rompnaden van jerrycans van staal, bestemd om 40 liter of minder te vervoeren, moeten machinaal zijn gefelst of gelast. Alle naden van jerrycans van aluminium moeten zijn gelast. De naden van de randen moeten, voor zover aanwezig, zijn verstevigd door toepassing van een afzonderlijke versterkingsring.

6.1.4.4.3 De diameter van de openingen van jerrycans met niet-afneembaar deksel (3A1 en 3B1) mag niet groter zijn dan 7 cm. De jerrycans die grotere openingen hebben, worden geacht te behoren tot het type met afneembaar deksel (3A2 en 3B2). De sluitingen moeten zodanig zijn ontworpen en uitgevoerd dat zij goed gesloten en dicht blijven onder normale vervoersomstandigheden. Sluitingen moeten zijn voorzien van dichtingsringen of andere afdichtingsmiddelen, tenzij de sluitingen inherent dicht zijn.

6.1.4.4.4 Indien de materialen, gebruikt voor de romp, bodems, sluitingen en uitrustingsdelen, niet verenigbaar zijn met de te vervoeren stof, moeten geschikte beschermende binnenbekledingen of oppervlaktebehandelingen worden toegepast. Deze binnenbekledingen of oppervlaktebehandelingen moeten hun beschermende eigenschappen behouden onder normale vervoersomstandigheden.

6.1.4.4.5 Grootste inhoud van de jerrycans: 60 liter.

6.1.4.4.6 Grootste netto massa: 120 kg.

#### **6.1.4.5 Vaten van gelamineerd hout**

**1D**

6.1.4.5.1 Het gebruikte hout moet goed gedroogd zijn, vochtvrij volgens handelskwaliteit en vrij van gebreken, die de bruikbaarheid van het vat voor het gestelde doel kunnen verminderen. Indien een ander materiaal dan gelamineerd hout voor de vervaardiging van de bodems wordt gebruikt, dan moet de kwaliteit van dit materiaal gelijkwaardig zijn aan die van gelamineerd hout.

6.1.4.5.2 Het gelamineerde hout, gebruikt voor de romp, moet uit ten minste twee lagen, en voor de bodems uit ten minste drie lagen bestaan; de lagen moeten in de richting van de houtvezel gekruist, stevig op elkaar zijn gelijmd met een waterbestendige lijm.

6.1.4.5.3 De romp en de bodems moeten zijn ontworpen in overeenstemming met de inhoud van het vat en het gebruik waarvoor het bestemd is.

6.1.4.5.4 Om verlies van de inhoud door kieren te verhinderen, moeten de deksels worden bekleed met kraftpapier of een ander gelijkwaardig materiaal, dat stevig aan het deksel moet zijn bevestigd en zich aan de buitenzijde over de hele omtrek moet uitstrekken.

6.1.4.5.5 Grootste inhoud van de vaten: 250 liter.

6.1.4.5.6 Grootste netto massa: 400 kg.

**6.1.4.6** (*Geschrapt*)

**6.1.4.7** ***Kartonnen vaten***

**1G**

6.1.4.7.1 De romp van het vat moet zijn vervaardigd van meerdere lagen dik papier of niet-gegolfd karton, die stevig zijn vastgelijmd of samengeperst en in de romp van het vat mogen één of meer beschermende lagen bitumen, gearaffineerd kraftpapier, metaalfolie, kunststof, etc., aanwezig zijn.

6.1.4.7.2 De bodems moeten zijn vervaardigd van natuurlijk hout, karton, metaal, gelamineerd hout, kunststof of van een ander geschikt materiaal en mogen zijn bekleed met één of meer beschermende lagen bitumen (aan weerszijden), gearaffineerd kraftpapier, metaalfolie, kunststoffen, etc.

6.1.4.7.3 De romp van het vat, de bodems en hun naden moeten zijn ontworpen in overeenstemming met de inhoud van het vat en het gebruik, waarvoor het bestemd is.

6.1.4.7.4 De samengebouwde verpakking moet zodanig waterbestendig zijn dat de lijm tussen de lagen niet loslaat onder normale vervoersomstandigheden.

6.1.4.7.5 Grootste inhoud van het vat: 450 liter.

6.1.4.7.6 Grootste netto massa: 400 kg.

**6.1.4.8** ***Vaten en jerrycans van kunststof***

**1H1** vaten met niet-afneembaar deksel

**1H2** vaten met afneembaar deksel

**3H1** jerrycans met niet-afneembaar deksel

**3H2** jerrycans met afneembaar deksel.

6.1.4.8.1 De verpakking moet zijn vervaardigd van geschikte kunststof en de dikte moet verband houden met de inhoud van de jerrycan en met het gebruik waarvoor deze bestemd is. Met uitzondering van gerecycleerde kunststof, zoals gedefinieerd in 1.2.1, mogen geen andere gebruikte materialen worden gebezigd dan productieresten of -afval, afkomstig van hetzelfde fabricageproces. De verpakking moet voldoende resistent zijn tegen veroudering en tegen de door de vervoerde stof of door ultraviolette straling veroorzaakte kwaliteitsvermindering. Iedere vorm van permeatie van de in de verpakking vervoerde stof, of gerecycleerde kunststof dat voor de vervaardiging van nieuwe verpakkingen wordt gebruikt, mogen geen gevaar opleveren onder normale vervoersomstandigheden.

6.1.4.8.2 Indien bescherming tegen ultraviolette straling noodzakelijk is, dan dient dit te geschieden door toevoeging van roet of andere geschikte kleurstoffen of inhibitoren. Deze toevoegingen moeten met de inhoud verenigbaar zijn en zij moeten gedurende de gehele gebruiksduur van de verpakking werkzaam blijven. Bij gebruik van roet, pigmenten of inhibitoren, die verschillen van die, welke gebruikt zijn voor de fabricage van het beproefde ontwerp, kan ervan worden afgezien om opnieuw te beproeven, indien het roetgehalte niet hoger is dan 2% in massa of indien het gehalte kleurstoffen niet hoger is dan 3% in massa; het gehalte aan inhibitoren tegen ultraviolette straling is niet beperkt.

6.1.4.8.3 Toevoegingen voor andere doeleinden dan bescherming tegen ultraviolette straling aan de samenstelling van het kunststof materiaal zijn toegestaan, onder voorwaarde dat deze de chemische en fysische eigenschappen van het materiaal van de verpakking niet op ongunstige wijze beïnvloeden. In zo'n geval kan ervan worden afgezien om opnieuw te beproeven.

6.1.4.8.4 De wanddikte moet op elke plaats van de verpakking verband houden met de inhoud en met het gebruik waarvoor deze bestemd is, waarbij evenwel rekening is gehouden met de belastingen, waaraan elke plaats van de verpakking kan worden blootgesteld.

6.1.4.8.5 De diameter van de vulopeningen, losopeningen en ventilatieopeningen in de romp of in de bodems van vaten met niet-afneembaar deksel (1H1) en jerrycans met niet-afneembaar deksel (3H1) mag niet groter zijn dan 7 cm. Vaten en jerrycans met grotere openingen worden geacht te

behoren tot het type met afneembaar deksel (1H2 en 3H2). De sluitingen voor mantel- en bodemopeningen van vaten en jerrycans moeten zodanig zijn ontworpen en uitgevoerd dat zij goed gesloten en dicht blijven onder normale vervoersomstandigheden. Sluitingen moeten zijn voorzien van dichtingsringen of andere afdichtingsmiddelen, tenzij de sluitingen inherent dicht zijn.

6.1.4.8.6 De sluitingsinrichtingen van vaten en jerrycans met afneembaar deksel (1H2 en 3H2) moeten zodanig zijn ontworpen en uitgevoerd dat zij goed gesloten en dicht blijven onder normale vervoersomstandigheden. Dichtingsringen moeten worden gebruikt bij alle afneembare deksels, tenzij het vat of de jerrycan al inherent dicht is doordat het ontwerp zelf voorziet in een deugdelijk vastgezet afneembaar deksel.

6.1.4.8.7 De permeabiliteit voor brandbare vloeistoffen mag bij 23 °C hoogstens 0,008 g/l.h bedragen (zie 6.1.5.7).

6.1.4.8.8 Indien gerecycleerde kunststof wordt gebruikt voor de fabricage van nieuwe verpakkingen, moeten de specifieke eigenschappen worden gegarandeerd en regelmatig worden gedocumenteerd als onderdeel van een kwaliteitsborgingsprogramma, erkend door de bevoegde autoriteit. Het kwaliteitsborgingsprogramma moet een registratie van een geschikte voorsortering en controle omvatten, zodat elke batch van gerecycleerd materiaal de juiste smeltindex, dichtheid en treksterkte bezit, overeenkomend met die van het ontwerptype, vervaardigd van dergelijk gerecycleerd materiaal. Dit omvat noodzakelijkerwijze informatie omtrent het verpakkingsmateriaal, waarvan de gerecycleerde kunststoffen afkomstig zijn, alsmede informatie omtrent de vroegere inhoud van deze verpakkingen, indien deze vroegere inhoud het prestatievermogen van nieuwe verpakkingen, gefabriceerd van dat materiaal, zou kunnen verminderen. Bovendien moet in het kwaliteitsborgingsprogramma van de fabrikant van de verpakking, overeenkomstig 6.1.1.4, de uitvoering van de mechanische beproevingen van het prototype, overeenkomstig 6.1.5, zijn opgenomen, uit te voeren op verpakkingen vervaardigd van elke batch van gerecycleerd kunststof materiaal. Bij deze beproevingen mag het prestatievermogen bij de stapelproef worden onderzocht door middel van een geschikte dynamische compressieproef in plaats van de stapelproef volgens 6.1.5.6.

**Opmerking:** Norm ISO 16103:2005 "Verpakking - Transportverpakkingen voor gevaarlijke goederen - Gerecycled kunststof materiaal" geeft aanvullende adviezen voor te volgen procedures voor de goedkeuring van het gebruik van gerecycleerde kunststoffen.

6.1.4.8.9 Grootste inhoud van de vaten en jerrycans: **1H1** en **1H2**: 450 liter;  
**3H1** en **3H2**: 60 liter.

6.1.4.8.10 Grootste netto massa: **1H1** en **1H2**: 400 kg;  
**3H1** en **3H2**: 120 kg.

**6.1.4.9** **Kisten van natuurlijk hout**  
**4C1** gewone kisten;  
**4C2** met stofdichte wanden.

6.1.4.9.1 Het gebruikte hout moet goed gedroogd zijn, vochtvrij volgens handelskwaliteit, en vrij van gebreken, die de sterkte van de diverse onderdelen van de kist merkbaar verminderen. Het weerstandsvermogen van het gebruikte materiaal en de wijze van constructie moeten zijn aangepast aan de inhoud van de kist en aan het gebruik waarvoor deze is bestemd. Het deksel en de bodem mogen van waterbestendig houtvezelmateriaal zijn zoals hardboard, spaanplaat of een ander geschikt type.

6.1.4.9.2 De bevestigingsmiddelen moeten weerstand bieden tegen trillingen, die volgens ervaring onder normale vervoersomstandigheden voorkomen. Het aanbrengen van spijkers in de richting van de vezels van het hout aan het uiteinde van planken moet zo mogelijk worden vermeden. Verbindingen die mogelijk aan sterke belastingen kunnen blootstaan, moeten worden uitgevoerd met behulp van omgeslagen of ringvormige spijkers of gelijkwaardige bevestigingsmiddelen.

6.1.4.9.3 Kisten 4C2: Elk onderdeel van de kist moet bestaan uit één stuk of gelijkwaardig daaraan zijn. Onderdelen worden beschouwd gelijkwaardig te zijn aan onderdelen uit één stuk, indien zij volgens een van de volgende methoden zijn samengelijmd: Lindermann- (zwaluwstaart) verbinding, messing en groef-verbinding, overlappende verbinding, of stompe verbinding met ten minste twee gegolfde metalen krammen voor elke verbinding.

6.1.4.9.4 Grootste netto massa: 400 kg.

**6.1.4.10 Kisten van gelamineerd hout  
4D**

6.1.4.10.1 Het gebruikte soort gelamineerd hout moet uit ten minste drie lagen bestaan, en zijn vervaardigd van goed gedroogde bladen fineer, verkregen door afschillen, snijden of zagen, vochtvrij volgens handelskwaliteit, en vrij van gebreken, die de sterkte van de kist zouden kunnen verminderen. De sterkte van het gebruikte materiaal en de wijze van constructie moeten zijn aangepast aan de inhoud van de kist en aan het gebruik waarvoor deze is bestemd. De afzonderlijke lagen moeten met een waterbestendige lijm op elkaar worden gelijmd. Voor de fabricage van de kisten mogen tezamen met gelamineerd hout ook andere geschikte materialen worden gebruikt. De kisten moeten aan de hoekstijlen of uiteinden stevig zijn gespiekerd of vastgemaakt of in elkaar gezet met andere gelijkwaardige en eveneens geschikte middelen.

6.1.4.10.2 Grootste netto massa: 400 kg.

**6.1.4.11 Kisten van houtvezelmateriaal  
4F**

6.1.4.11.1 De wanden van de kisten moeten van waterbestendig houtvezelmateriaal zijn zoals hardboard, spaanplaat of een ander geschikt type. Het weerstandsvermogen van het gebruikte materiaal en de wijze van constructie moeten zijn aangepast aan de inhoud van de kist en aan het gebruik, waarvoor deze is bestemd.

6.1.4.11.2 De andere gedeelten van de kisten mogen van andere geschikte materialen zijn vervaardigd.

6.1.4.11.3 De kisten moeten met behulp van geschikte middelen op stevige wijze in elkaar worden gezet.

6.1.4.11.4 Grootste netto massa: 400 kg.

**6.1.4.12 Kartonnen dozen  
4G**

6.1.4.12.1 Er moet gebruikgemaakt worden van massief karton of van golfkarton (met één of meer golf lagen), van goede kwaliteit, dat geschikt is voor de inhoud en het gebruik, waarvoor de dozen zijn bestemd. De waterbestendigheid van het buitenoppervlak moet zodanig zijn, dat de massatoename, gemeten bij een beproeving ter vaststelling van de absorptie van water gedurende 30 minuten volgens de methode van Cobb, niet meer bedraagt dan  $155 \text{ g/m}^2$  - zie ISO-norm 535-1991. Het karton moet een geschikte buigsterkte hebben. Het karton moet op zodanige wijze zijn gesneden, zonder kerf gerild en voorzien van een sleuf, dat bij het in elkaar zetten geen breuk optreedt, en dat het oppervlak niet scheurt of te veel opbolt. De golf lagen van het golfkarton moeten stevig aan de vlakke lagen zijn gelijmd.

6.1.4.12.2 De kopwanden van de dozen mogen van een houten raamwerk zijn voorzien of geheel van hout of een ander geschikt materiaal zijn vervaardigd. Als versterking mogen houten lijsten of andere geschikte materialen worden gebruikt.

6.1.4.12.3 De naden van de dozen moeten met kleefband worden geplakt, of uitgevoerd zijn met een gelijmde of met metalen nieten gehechte overlapping. De overlapping van de naden moet voldoende zijn.

6.1.4.12.4 Indien de sluiting door lijmen of met kleefband wordt uitgevoerd, moet de lijm waterbestendig zijn.

6.1.4.12.5 De afmetingen van de doos moeten zijn aangepast aan de inhoud.

6.1.4.12.6 Grootste netto massa: 400 kg.

**6.1.4.13 Dozen van kunststof  
4H1 dozen van geëxpandeerde kunststof  
4H2 dozen van stijve kunststof.**

6.1.4.13.1 De doos moet zijn vervaardigd van een geschikte kunststof en de stevigheid van de doos moet verband houden met de inhoud van de doos en met het gebruik waarvoor deze bestemd is. De

doos moet voldoende resistent zijn tegen veroudering en tegen de door de vervoerde stof of door ultraviolette straling veroorzaakte kwaliteitsvermindering.

- 6.1.4.13.2 Een doos van geëxpandeerde kunststof moet bestaan uit twee delen van geëxpandeerde, gevormde kunststof, een onderstuk, voorzien van uitsparingen voor de binnenverpakkingen, en een bovenstuk, dat het onderstuk afdekt en er precies in past. De constructie van het bovenstuk en het onderstuk moet zodanig zijn, dat de binnenverpakkingen er zonder speling in passen. De afsluitdoppen van de binnenverpakkingen mogen niet in aanraking komen met het binnenoppervlak van het bovenstuk van de doos.
- 6.1.4.13.3 Voor de verzending moeten dozen van geëxpandeerde kunststof worden gesloten met een zelfklevende band, waarvan de treksterkte voldoende moet zijn om te verhinderen, dat de doos opengaat. De zelfklevende band moet bestendig zijn tegen weersinvloeden en de kleefstof moet verenigbaar zijn met het geëxpandeerde kunststof materiaal van de doos. Andere sluitingsinrichtingen mogen ook gebruikt worden onder voorwaarde dat zij ten minste even doelmatig zijn.
- 6.1.4.13.4 Bij dozen van stijve kunststof moet de bescherming tegen ultraviolette straling, indien dit is vereist, worden verkregen door toevoeging van roet of andere geschikte kleurstoffen of inhibitoren. Deze toevoegingen moeten ten opzichte van de inhoud indifferent zijn en zij moeten gedurende de gehele toegestane gebruiksduur van de verpakking werkzaam blijven. Bij gebruik van roet, kleurstoffen of inhibitoren, die verschillen van die, welke gebruikt zijn voor de fabricage van het beproefde ontwerptype, kan ervan worden afgezien om opnieuw te beproeven, indien het roetgehalte niet hoger is dan 2% in massa, of indien het gehalte kleurstoffen niet hoger is dan 3% in massa; het gehalte aan inhibitoren tegen ultraviolette straling is niet beperkt.
- 6.1.4.13.5 Toevoegingen voor andere doeleinden dan bescherming tegen ultraviolette straling aan de samenstelling van het kunststof materiaal zijn toegestaan, onder voorwaarde dat deze de chemische en fysische eigenschappen van het materiaal van de verpakking niet op ongunstige wijze beïnvloeden. In zo'n geval kan ervan worden afgezien om opnieuw te beproeven.
- 6.1.4.13.6 Dozen van stijve kunststof moeten sluitingsinrichtingen hebben die zijn vervaardigd van een geschikt materiaal dat voldoende stevig is en zo geconstrueerd dat elke onbedoelde opening wordt uitgesloten.
- 6.1.4.13.7 Indien gerecycleerde kunststof wordt gebruikt voor de fabricage van nieuwe verpakkingen, moeten de specifieke eigenschappen worden gegarandeerd en regelmatig worden gedocumenteerd als onderdeel van een kwaliteitsborgingsprogramma, erkend door de bevoegde autoriteit. Het kwaliteitsborgingsprogramma moet een registratie van een geschikte voorsortering en controle omvatten, zodat elke batch van gerecycleerd materiaal de juiste smeltindex, dichtheid en treksterkte bezit, overeenkomend met die van het ontwerptype, vervaardigd van dergelijk gerecycleerd materiaal. Dit omvat noodzakelijkerwijze informatie omtrent het verpakkingsmateriaal, waarvan de gerecycleerde kunststoffen afkomstig zijn, alsmede informatie omtrent de vroegere inhoud van deze verpakkingen, indien deze vroegere inhoud het prestatievermogen van nieuwe verpakkingen, gefabriceerd van dat materiaal, zou kunnen verminderen. Bovendien moet in het kwaliteitsborgingsprogramma van de fabrikant van de verpakking, overeenkomstig 6.1.1.4, de uitvoering van de mechanische beproevingen van het prototype, overeenkomstig 6.1.5, zijn opgenomen, uit te voeren op verpakkingen vervaardigd van elke batch van gerecycleerd kunststof materiaal. Bij deze beproevingen mag het prestatievermogen bij de stapelproef worden onderzocht door middel van een geschikte dynamische compressiebeproeving in plaats van de stapelproef volgens 6.1.5.6.

- 6.1.4.13.8 Grootste netto massa:      **4H1:** 60 kg  
  **4H2:** 400 kg

**6.1.4.14      *Kisten van staal, aluminium of ander metaal***

**4A** stalen kisten

**4B** aluminium kisten

**4N** kisten van metaal, met uitzondering van staal of aluminium

- 6.1.4.14.1 De sterkte van het metaal en de constructie van de kist moeten verband houden met de inhoud van de kist en met het gebruik, waarvoor deze bestemd is.

6.1.4.14.2 De kisten moeten van binnen zijn bekleed met karton of met vilt, al naar gelang, of zijn voorzien van een binnenbekleding of coating van een geschikt materiaal. Indien de binnenbekleding van metaal is en met dubbele felsnaden in elkaar is gezet, moeten maatregelen worden genomen om te verhinderen dat stoffen, in het bijzonder ontplofbare stoffen, in de naden doordringen.

6.1.4.14.3 Elk geschikt type sluiting is toegestaan; zij mag onder normale vervoersomstandigheden niet losgaan.

6.1.4.14.4 Grootste netto massa: 400 kg.

**6.1.4.15 Zakken van textiel**

**5L1** zonder binnenzak of zonder binnenbekleding

**5L2** stofdicht

**5L3** waterbestendig

6.1.4.15.1 De gebruikte textielweefsels moeten van goede kwaliteit zijn. De sterkte van de geweven stof en de vervaardiging van de zak moeten verband houden met de inhoud van de zak en met het gebruik, waarvoor deze bestemd is.

6.1.4.15.2 Stofdichte zakken, 5L2: De zak moet stofdicht zijn gemaakt, bijvoorbeeld door gebruik van:

- a) papier, dat met een waterbestendig kleefmiddel zoals bitumen aan het binnenoppervlak van de zak geplakt is; of
- b) een kunststof folie, die op het binnenoppervlak van de zak geplakt is; of
- c) één of meer binnenzakken van papier of kunststof.

6.1.4.15.3 Waterbestendige zakken, 5L3: De zak moet op zodanige wijze waterdicht zijn gemaakt, dat binnendringen van vocht volkomen is uitgesloten, bijvoorbeeld door gebruik van:

- a) gescheiden binnenzakken van waterbestendig papier (bijv. gearaffineerd kraftpapier, gebitumineerd papier of met kunststof bekleed kraftpapier); of
- b) een kunststof folie, die op het binnenoppervlak van de zak geplakt is; of
- c) één of meer binnenzakken van kunststof.

6.1.4.15.4 Grootste netto massa: 50 kg.

**6.1.4.16 Zakken van kunststof weefsel**

**5H1** zonder binnenzak of zonder binnenbekleding

**5H2** stofdicht

**5H3** waterbestendig.

6.1.4.16.1 De zakken moeten zijn vervaardigd van verstrekte banden of enkelvoudige filamenten van een geschikte kunststof. De sterkte van het gebruikte materiaal en de vervaardiging van de zak moeten verband houden met de inhoud van de zak en met het gebruik, waarvoor deze bedoeld is.

6.1.4.16.2 Indien het gebruikte doek vlak is geweven, moeten de zakken worden vervaardigd door bodem en één zijkant dicht te naaien of door een andere werkwijze, die de sluiting daarvan waarborgt. Indien het doek rond is geweven, moet de bodem van de zak worden gesloten door deze dicht te naaien of te weven, of een andere wijze van sluiting, die een gelijkwaardige sterkte biedt.

6.1.4.16.3 Stofdichte zakken, 5H2: De zak moet stofdicht zijn gemaakt, bijvoorbeeld door gebruik van:

- a) papier of een kunststof folie, die op het binnenoppervlak van de zak geplakt is; of
- b) één of meer gescheiden binnenzakken van papier of kunststof.

6.1.4.16.4 Waterbestendige zakken, 5H3: De zak moet op zodanige wijze waterdicht zijn gemaakt, dat binnendringen van vocht volkomen is uitgesloten, bijvoorbeeld door gebruik van:

- a) gescheiden binnenzakken van waterbestendig papier (bijv. gearaffineerd kraftpapier, aan beide zijden gebitumineerd of met kunststof bekleed kraftpapier); of



- b) een kunststof folie, die op het binnen- of buitenoppervlak van de zak geplakt is; of
- c) één of meer binnenzakken van kunststof.

6.1.4.16.5 Grootste netto massa: 50 kg.

**6.1.4.17 Zakken van kunststof folie  
5H4**

6.1.4.17.1 De zakken moeten zijn vervaardigd van een geschikte kunststof. De sterkte van het gebruikte materiaal en de vervaardiging van de zak moeten verband houden met de inhoud van de zak en met het gebruik, waarvoor deze bestemd is. De naden en sluitingen moeten bestand zijn tegen de druk en de schokken, die de zak onder normale vervoersomstandigheden kan ondergaan.

6.1.4.17.2 Grootste netto massa: 50 kg.

**6.1.4.18 Papieren zakken**

**5M1** met meer dan één laag

**5M2** met meer dan één laag, waterbestendig.

6.1.4.18.1 De zakken moeten zijn vervaardigd van een geschikte soort kraftpapier of een gelijkwaardige papiersoort met ten minste drie lagen, waarvan de middelste laag mag bestaan uit een gaasvormig textiel en een verbinding met kleefstof aan de buitenste lagen. De sterkte van het papier en de vervaardiging van de zakken moeten verband houden met de inhoud van de zak en met het gebruik waarvoor deze bestemd is. De naden en sluitingen moeten stofdicht zijn.

6.1.4.18.2 Papieren zakken 5M2: Teneinde het binnendringen van vocht te verhinderen, moet een zak met vier of meer lagen waterdicht gemaakt zijn, hetzij door het gebruik van een waterbestendige laag als van één van de twee buitenste lagen, hetzij door het gebruik van een waterbestendige tussenlaag van een geschikt beschermend materiaal tussen de twee buitenste lagen; een zak met drie lagen moet waterdicht gemaakt zijn door het gebruik van een waterbestendige laag als buitenste laag. Indien gevaar bestaat dat de inhoud met vocht reageert of indien de inhoud in vochtige toestand wordt verpakt, moet bovendien een waterbestendige laag of bekleding - bijv. dubbel geteerd kraftpapier, met kunststof bekleed kraftpapier, een kunststof folie waarmee het binnenoppervlak van de zak is bedekt, of één of meer binnenbekledingen van kunststof - in direct contact met de inhoud zijn aangebracht. De naden en sluitingen moeten waterdicht zijn.

6.1.4.18.3 Grootste netto massa: 50 kg.

**6.1.4.19 Combinatieverpakkingen (kunststof)**

**6HA1** kunststof houder met als buitenverpakking een stalen vat

**6HA2** kunststof houder met als buitenverpakking een stalen korf of kist

**6HB1** kunststof houder met als buitenverpakking een aluminium vat

**6HB2** kunststof houder met als buitenverpakking een aluminium korf of kist

**6HC** kunststof houder met als buitenverpakking een houten kist

**6HD1** kunststof houder met als buitenverpakking een vat van gelamineerd hout

**6HD2** kunststof houder met als buitenverpakking een kist van gelamineerd hout

**6HG1** kunststof houder met als buitenverpakking een kartonnen vat

**6HG2** kunststof houder met als buitenverpakking een kartonnen doos

**6HH1** kunststof houder met als buitenverpakking een kunststof vat

**6HH2** kunststof houder met als buitenverpakking een doos van stijve kunststof.

**6.1.4.19.1 Binnenhouder**

6.1.4.19.1.1 De binnenhouder van kunststof moet voldoen aan de bepalingen van 6.1.4.8.1 en 6.1.4.8.4 t/m

6.1.4.8.7.

- 6.1.4.19.1.2 De binnenhouder van kunststof moet zonder speelruimte passen in de buitenverpakking; deze laatste mag geen uitstekende delen bezitten, die aanleiding zouden kunnen geven tot afschuren van de kunststof.
- 6.1.4.19.1.3 Grootste inhoud van de binnenhouder:  
6HA1, 6HB1, 6HD1, 6HG1, 6HH1: 250 liter  
6HA2, 6HB2, 6HC, 6HD2, 6HG2, 6HH2: 60 liter.
- 6.1.4.19.1.4 Grootste netto massa:       6HA1, 6HB1, 6HD1, 6HG1, 6HH1: 400 kg  
  6HA2, 6HB2, 6HC, 6HD2, 6HG2, 6HH2: 75 kg.

#### **6.1.4.19.2       *Buitenverpakking***

- 6.1.4.19.2.1 Kunststof houder met als buitenverpakking een stalen of aluminium vat, 6HA1 of 6HB1: Voor de constructie van de buitenverpakking gelden de overeenkomstige bepalingen van 6.1.4.1 of 6.1.4.2.
- 6.1.4.19.2.2 Kunststof houder met als buitenverpakking een stalen of aluminium korf of kist, 6HA2 of 6HB2: Voor de constructie van de buitenverpakking gelden de overeenkomstige bepalingen van 6.1.4.13.
- 6.1.4.19.2.3 Kunststof houder met als buitenverpakking een houten kist, 6HC: Voor de constructie van de buitenverpakking gelden de overeenkomstige bepalingen van 6.1.4.9.
- 6.1.4.19.2.4 Kunststof houder met als buitenverpakking een vat van gelamineerd hout, 6HD1: Voor de constructie van de buitenverpakking gelden de overeenkomstige bepalingen van 6.1.4.5.
- 6.1.4.19.2.5 Kunststof houder met als buitenverpakking een kist van gelamineerd hout, 6HD2: Voor de constructie van de buitenverpakking gelden de overeenkomstige bepalingen van 6.1.4.10.
- 6.1.4.19.2.6 Kunststof houder met als buitenverpakking een kartonnen vat, 6HG1: Voor de constructie van de buitenverpakking gelden de overeenkomstige bepalingen van 6.1.4.7.1 t/m 6.1.4.7.4.
- 6.1.4.19.2.7 Kunststof houder met als buitenverpakking een kartonnen doos, 6HG2: Voor de constructie van de buitenverpakking gelden de overeenkomstige bepalingen van 6.1.4.12.
- 6.1.4.19.2.8 Kunststof houder met als buitenverpakking een kunststof vat, 6HH1: Voor de constructie van de buitenverpakking gelden de overeenkomstige bepalingen van 6.1.4.8.1 t/m 6.1.4.8.6.
- 6.1.4.19.2.9 Kunststof houder met als buitenverpakking een doos van stijve kunststof (met inbegrip van gegolfde kunststof), 6HH2: Voor de constructie van de buitenverpakking gelden de overeenkomstige bepalingen van 6.1.4.13.1 en 6.1.4.13.4 t/m 6.1.4.13.6.

#### **6.1.4.20       *Combinatieverpakkingen (glas, porselein of aardewerk)***

**6PA1** houder met als buitenverpakking een stalen vat

**6PA2** houder met als buitenverpakking een stalen korf of kist

**6PB1** houder met als buitenverpakking een aluminium vat

**6PB2** houder met als buitenverpakking een aluminium korf of kist

**6PC** houder met als buitenverpakking een houten kist

**6PD1** houder met als buitenverpakking een vat van gelamineerd hout

**6PD2** houder met als buitenverpakking een tenen mand

**6PG1** houder met als buitenverpakking een kartonnen vat

**6PG2** houder met als buitenverpakking een kartonnen doos

**6PH1** houder met een buitenverpakking van geëxpandeerde kunststof

**6PH2** houder met een buitenverpakking van stijve kunststof.

#### **6.1.4.20.1 Binnenhouder**

- 6.1.4.20.1.1 De houders moeten een geschikte vorm hebben (cilindrisch of peervormig) en zij moeten zijn vervaardigd van een goede kwaliteit materiaal, vrij van gebreken, die de sterkte zouden kunnen verminderen. De wanden moeten op alle plaatsen voldoende dik zijn, en vrij van inwendige spanningen.
- 6.1.4.20.1.2 Als sluiting van de houders moet gebruikgemaakt worden van kunststof schroefsluitingen, ingeslepen stoppen of ten minste even doelmatige sluitingen. Alle delen van de sluitingen, die in aanraking kunnen komen met de inhoud van de houder, moeten tegen de werking van de inhoud bestendig zijn. Er dient bij de sluitingen gelet te worden op een hermetische passing en dat zij op zodanige wijze zijn vastgezet, dat zij tijdens het vervoer niet los kunnen gaan. Indien sluitingen met een ontluichtingsinrichting vereist zijn, moeten deze voldoen aan 4.1.1.8.
- 6.1.4.20.1.3 De houder moet in de buitenverpakking goed zijn vastgezet met behulp van stoffen met schokbrekende en/of vloeistofabsorberende eigenschappen.
- 6.1.4.20.1.4 Grootste inhoud van de houder: 60 liter.
- 6.1.4.20.1.5 Grootste netto massa: 75 kg.

#### **6.1.4.20.2 Buitenverpakking**

- 6.1.4.20.2.1 Houder met als buitenverpakking een stalen vat, 6PA1: Voor de constructie van de buitenverpakking gelden de overeenkomstige bepalingen van 6.1.4.1. Het voor dit type verpakking noodzakelijke afneembare deksel mag echter de vorm hebben van een kap.
- 6.1.4.20.2.2 Houder met als buitenverpakking een stalen korf of kist, 6PA2: Voor de constructie van de buitenverpakking gelden de overeenkomstige bepalingen van 6.1.4.14. In het geval van cilindrische houders moet in verticale stand de buitenverpakking hoger zijn dan de houder en de sluiting daarvan. Indien rondom een peervormige houder een buitenverpakking in de vorm van een korf aanwezig is en aan de vorm daarvan is aangepast, moet de buitenverpakking voorzien zijn van een beschermende afdekking (kap).
- 6.1.4.20.2.3 Houder met als buitenverpakking een aluminium vat, 6PB1: Voor de constructie van de buitenverpakking gelden de overeenkomstige bepalingen van 6.1.4.2.
- 6.1.4.20.2.4 Houder met als buitenverpakking een aluminium korf of kist, 6PB2: Voor de constructie van de buitenverpakking gelden de overeenkomstige bepalingen van 6.1.4.14.
- 6.1.4.20.2.5 Houder met als buitenverpakking een houten kist, 6PC: Voor de constructie van de buitenverpakking gelden de overeenkomstige bepalingen van 6.1.4.9.
- 6.1.4.20.2.6 Houder met als buitenverpakking een vat van gelamineerd hout, 6PD1: Voor de constructie van de buitenverpakking gelden de overeenkomstige bepalingen van 6.1.4.5.
- 6.1.4.20.2.7 Houder met als buitenverpakking een tenen mand, 6PD2: De tenen manden moeten op een daartoe geschikte wijze zijn vervaardigd van een materiaal van goede kwaliteit. Zij moeten voorzien zijn van een beschermende afdekking (kap), zodat beschadiging van de houders wordt vermeden.
- 6.1.4.20.2.8 Houder met als buitenverpakking een kartonnen vat, 6PG1: Voor de constructie van de buitenverpakking gelden de overeenkomstige bepalingen van 6.1.4.7.1 t/m 6.1.4.7.4.
- 6.1.4.20.2.9 Houder met als buitenverpakking een kartonnen doos, 6PG2: Voor de constructie van de buitenverpakking gelden de overeenkomstige bepalingen van 6.1.4.12.
- 6.1.4.20.2.10 Houders met een buitenverpakking van geëxpandeerde kunststof, 6PH1, of van stijve kunststof, 6PH2: De materialen van beide buitenverpakkingen moeten voldoen aan de overeenkomstige bepalingen van 6.1.4.13. Buitenverpakkingen van stijve kunststof moeten zijn vervaardigd van polyetheen met hoge dichtheid of van een andere vergelijkbare kunststof. Het afneembare deksel voor dit type verpakking mag echter de vorm hebben van een kap.

#### **6.1.4.21 Samengestelde verpakkingen**

Voor de te gebruiken buitenverpakkingen gelden de overeenkomstige bepalingen van sectie 6.1.4.

**Opmerking:** Voor de te gebruiken binnen- en buitenverpakkingen, zie de desbetreffende verpakkingsinstructies in hoofdstuk 4.1.

#### **6.1.4.22 Lichte metalen verpakkingen**

**0A1** met niet-afneembaar deksel

**0A2** met afneembaar deksel.

- 6.1.4.22.1 De romp en de bodems moeten zijn vervaardigd van een geschikte soort plaatstaal; de dikte van de plaat moet verband houden met de inhoud van de verpakkingen en het gebruik waarvoor deze bestemd zijn.
- 6.1.4.22.2 De naden moeten gelast, ten minste dubbel gefelst, of volgens een andere methode zijn uitgevoerd, die een vergelijkbare sterkte en dichtheid waarborgt.
- 6.1.4.22.3 Binnenbekledingen van zink, tin, lak, etc., moeten bestendig zijn en op alle plaatsen, met inbegrip van de sluitingen, goed aan het staal hechten.
- 6.1.4.22.4 De diameter van de vulopeningen, losopeningen en ventilatieopeningen in de romp of de bodems van de verpakkingen met niet-afneembaar deksel (0A1) mag niet groter zijn dan 7 cm. Verpakkingen met grotere openingen worden geacht te behoren tot het type met afneembaar deksel (0A2).
- 6.1.4.22.5 De sluitingen van verpakkingen met niet-afneembaar deksel (0A1) moeten ofwel van het type met schroefdraad zijn, dan wel door een inrichting die geschroefd kan worden, of door een ander type inrichting, ten minste even doelmatig, kunnen worden vastgezet. De sluitingsinrichtingen van verpakkingen met afneembaar deksel (0A2) moeten zodanig zijn ontworpen en uitgevoerd dat zij goed gesloten blijven en dat de verpakkingen dicht blijven onder normale vervoersomstandigheden.
- 6.1.4.22.6 Grootste inhoud van de verpakkingen: 40 liter.
- 6.1.4.22.7 Grootste netto massa: 50 kg.

#### **6.1.5 Voorschriften voor de beproeving van de verpakkingen**

##### **6.1.5.1 Uitvoering en herhaling van de beproevingen**

- 6.1.5.1.1 Het ontwerptype van elke verpakking moet worden beproefd zoals bepaald in 6.1.5 overeenkomstig procedures, vastgelegd door de bevoegde autoriteit die zorgt voor de toekenning van het kenmerk, en het moet door deze bevoegde autoriteit zijn goedgekeurd.
- 6.1.5.1.2 Elk ontwerptype van een verpakking moet met goed gevolg de beproevingen, voorgeschreven in dit hoofdstuk, doorstaan alvorens een dergelijke verpakking wordt gebruikt. Het ontwerptype van de verpakking wordt bepaald door het ontwerp, de grootte, het gebruikte materiaal en de dikte, de wijze van fabricage en assemblage, maar het kan ook diverse oppervlaktebehandelingen omvatten. Het omvat ook verpakkingen die van het ontwerptype slechts afwijken door een lagere hoogte van het ontwerp.
- 6.1.5.1.3 De beproevingen moeten bij door de bevoegde autoriteit vastgestelde tussenpozen worden herhaald met monsters uit de productie. Indien dergelijke beproevingen worden uitgevoerd met verpakkingen van papier of van karton, wordt een voorbereiding onder de heersende omstandigheden beschouwd als gelijkwaardig aan de voorschriften van 6.1.5.2.3.
- 6.1.5.1.4 De beproevingen moeten tevens worden herhaald na elke wijziging van het ontwerp, het materiaal of van de wijze van constructie van een verpakking.
- 6.1.5.1.5 De bevoegde autoriteit kan akkoord gaan met de selectieve beproeving van verpakkingen die slechts op minder belangrijke aspecten verschillen van een reeds beproefd type, bijv. verpakkingen met binnenverpakkingen van kleinere afmetingen of binnenverpakkingen met een kleinere netto massa, voorts verpakkingen, zoals vaten, zakken, kisten en dozen waarvan één of meer van de buitenmaten iets verkleind zijn.

6.1.5.1.6 (Gereserveerd)

**Opmerking:** Wat betreft de voorwaarden voor het samenvoegen van verschillende binnenverpakkingen in een buitenverpakking en de toegestane variaties in binnenverpakkingen, zie 4.1.1.5.1.

6.1.5.1.7 Voorwerpen of binnenverpakkingen van een willekeurig type voor vaste stoffen of vloeistoffen mogen worden samengevoegd en vervoerd, zonder dat deze aan beproevingen in een buitenverpakking zijn onderworpen, onder de volgende voorwaarden:

- a) De buitenverpakking moet met succes volgens 6.1.5.3 zijn beproefd met breekbare binnenverpakkingen (bijv. van glas), die vloeistoffen bevatten, bij een valhoogte overeenkomstig verpakkingsgroep I.
- b) De totale bruto massa van alle binnenverpakkingen mag niet hoger zijn dan de helft van de bruto massa van de binnenverpakkingen die voor de hierboven onder a) bedoelde valproef zijn gebruikt.
- c) De dikte van het opvulmateriaal tussen de binnenverpakkingen onderling en tussen de binnenverpakkingen en de buitenzijde van de verpakking mag niet teruggebracht worden tot een waarde, lager dan de overeenkomstige dikte van de oorspronkelijk beproefde verpakking; indien bij de oorspronkelijke beproeving gebruik is gemaakt van één binnenverpakking, mag de dikte van het opvulmateriaal tussen de binnenverpakkingen niet lager zijn dan de dikte van het opvulmateriaal tussen de buitenzijde van de verpakking en de binnenverpakking bij de oorspronkelijke beproeving. Indien gebruikgemaakt wordt van minder of kleinere binnenverpakkingen (in vergelijking tot de binnenverpakkingen, gebruikt bij de valproef), moet voldoende opvulmateriaal worden toegevoegd om de tussenruimten op te vullen.
- d) De buitenverpakking moet in ledige toestand de in 6.1.5.6 beschreven stapelproef hebben doorstaan. De totale massa van identieke colli moet gebaseerd zijn op de totale massa van de binnenverpakkingen die voor de hierboven onder a) bedoelde valproef zijn gebruikt.
- e) Binnenverpakkingen die vloeistoffen bevatten, moeten volledig zijn omringd door een hoeveelheid absorberend materiaal, die voldoende is om de volledige hoeveelheid vloeistof die aanwezig is in de binnenverpakkingen te absorberen.
- f) Indien de buitenverpakking die bestemd is voor binnenverpakkingen met vloeistoffen, niet vloeistofdicht is, of indien de buitenverpakking die bestemd is voor binnenverpakkingen met vaste stoffen, niet stofdicht is, moet een geschikt middel worden gebruikt om de vloeibare of vaste inhoud in geval van lekkage binnen te houden, zoals een dichte bekleding, een kunststof zak of een ander even werkzaam middel. Bij verpakkingen die vloeistoffen bevatten, moet het hierboven onder e) voorgeschreven absorberend materiaal binnen het middel, bedoeld om de vloeibare inhoud binnen te houden, aangebracht zijn.
- g) De verpakkingen moeten van kenmerken overeenkomstig 6.1.3 zijn voorzien, waaruit blijkt dat de verpakkingen zijn onderworpen aan de prestatiebeproevingen van verpakkingsgroep I voor samengestelde verpakkingen. De aangegeven grootste bruto massa in kg moet overeenkomen met de som van de massa van de buitenverpakking en de helft van de massa van de binnenverpakking(en) die voor de hierboven onder a) bedoelde valproef zijn gebruikt. In het kenmerk moet tevens de letter "V" overeenkomstig 6.1.2.4 zijn opgenomen.

6.1.5.1.8 De bevoegde autoriteit kan op elk ogenblik eisen, dat door beproevingen volgens deze sectie wordt bewezen, dat de in serie gefabriceerde verpakkingen voldoen aan de beproevingseisen van het ontwerptype. Ter wille van verificatie moeten rapporten van deze beproevingen worden bewaard.

6.1.5.1.9 Indien om veiligheidsredenen een inwendige behandeling of binnenbekleding noodzakelijk is, dan moet deze ook na de beproevingen haar beschermende eigenschappen behouden.

6.1.5.1.10 Onder voorwaarde dat de betrouwbaarheid van de beproevingsresultaten niet wordt verminderd en met toestemming van de bevoegde autoriteit, mogen meerdere beproevingen worden uitgevoerd met één monster.

**6.1.5.1.11 Bergingsverpakkingen**

Bergingsverpakkingen (zie 1.2.1) moeten worden beproefd en gekenmerkt overeenkomstig de bepalingen van toepassing op verpakkingen van verpakkingsgroep II, bestemd voor vervoer van vaste stoffen of binnenverpakkingen, met uitzondering van het volgende:

- a) De voor de beproeving te gebruiken stof moet water zijn; de verpakkingen moeten ten minste 98% van hun grootste inhoud zijn gevuld. Het is toegestaan om ter verkrijging van de vereiste totale massa van het collo andere materialen erbij te gebruiken, zoals zakken met loodkorrels, mits zij zodanig worden geplaatst dat de betrouwbaarheid van de beproevingsresultaten niet wordt verminderd. Als alternatief mag bij de uitvoering van de valproef de valhoogte overeenkomstig 6.1.5.3.5 b) worden gevarieerd.
- b) De verpakkingen moeten bovendien met goed gevolg aan de dichtheidsproef bij 30 kPa zijn onderworpen; de resultaten van deze beproeving moeten in het beproevingsrapport volgens 6.1.5.8 zijn weergegeven.
- c) De verpakkingen moeten zijn gemerkt met de hoofdletter "T", zoals aangegeven in 6.1.2.4.

### **6.1.5.2 Voorbereiding van de verpakkingen en de colli voor de beproevingen**

6.1.5.2.1 De beproevingen moeten worden uitgevoerd met verpakkingen, die als voor verzending gereed zijn gemaakt, met inbegrip van de binnenverpakkingen van samengestelde verpakkingen. Binnenhouders of binnenverpakkingen of enkelvoudige houders of enkelvoudige verpakkingen, met uitzondering van zakken, moeten in het geval van vloeistoffen tot ten minste 98% van hun maximale inhoud en in het geval van vaste stoffen tot ten minste 95% van de inhoud zijn gevuld. Zakken moeten worden gevuld tot de maximale massa waarvoor ze mogen worden gebruikt. De in de verpakkingen te vervoeren stoffen of voorwerpen mogen worden vervangen door andere stoffen of voorwerpen, tenzij de betrouwbaarheid van de beproevingsresultaten hierdoor worden verminderd. Indien voor de beproevingen de te vervoeren vaste stoffen worden vervangen door een andere stof, dan moet deze dezelfde fysische eigenschappen (massa, korrelgrootte, etc.) bezitten als de te vervoeren stof. Het is toegestaan om ter verkrijging van de vereiste totale massa van het collo andere materialen erbij te gebruiken, zoals zakken met loodkorrels, mits zij zodanig worden geplaatst dat de betrouwbaarheid van de beproevingsresultaten niet wordt verminderd.

6.1.5.2.2 Indien voor valproeven met vloeistoffen een andere stof wordt gebruikt, dan moet deze een relatieve dichtheid en viscositeit hebben, die overeenkomen met die van de te vervoeren stof. Water mag ook worden gebruikt voor deze valproeven onder de in 6.1.5.3.5 vastgestelde voorwaarden.

6.1.5.2.3 Verpakkingen van papier of karton moeten ten minste 24 uur worden geconditioneerd in een klimaat waarbij relatieve vochtigheid en temperatuur beheerst worden. Er zijn drie mogelijkheden, waarvan één gekozen moet worden. De voorkeur bij deze conditionering gaat uit naar 23 °C ± 2 °C voor de temperatuur en 50% ± 2% voor de relatieve vochtigheid. De twee andere mogelijkheden zijn: 20 °C ± 2 °C voor de temperatuur en 65% ± 2% voor de relatieve vochtigheid, of 27 °C ± 2 °C voor de temperatuur en 65% ± 2% voor de relatieve vochtigheid.

**Opmerking:** De gemiddelde waarden moeten liggen tussen deze grenswaarden. Fluctuaties van korte duur en beperkingen inherent aan de metingen kunnen aanleiding geven tot verschillen in de afzonderlijke meetwaarden tot ± 5% voor de relatieve vochtigheid, zonder dat dit een belangrijk effect heeft op de reproduceerbaarheid van de beproevingsresultaten.

6.1.5.2.4 (Gereserveerd)

6.1.5.2.5 Vaten en jerrycans van kunststof volgens 6.1.4.8 en, voor zover noodzakelijk, combinatieverpakkingen (kunststof) volgens 6.1.4.19 moeten, ten bewijze dat de chemische bestendigheid tegenover vloeistoffen voldoende is, worden onderworpen aan een 6 maanden durende opslag bij omgevingstemperatuur; gedurende deze periode moeten de monsters voor de beproeving gevuld blijven met de stoffen voor het vervoer waarvan zij bestemd zijn.

Tijdens de eerste en laatste 24 uren van de opslag moeten de monsters voor de beproeving met de sluiting naar beneden opgesteld worden. Verpakkingen met een ontluuchtingsinrichting echter moeten in beide gevallen slechts gedurende 5 minuten aldus worden opgesteld. Na deze opslag moeten de monsters worden onderworpen aan de beproevingen zoals bedoeld in 6.1.5.3 t/m 6.1.5.6.

Bij binnenhouders van combinatieverpakkingen (kunststof) is het niet noodzakelijk het bewijs van chemische bestendigheid te leveren, indien bekend is, dat de mechanische eigenschappen van de kunststof niet merkbaar veranderen onder invloed van de stof in de houder.

Onder een merkbare verandering van de mechanische eigenschappen wordt verstaan:

- a) een duidelijk broos worden van het materiaal;

- b) een aanzienlijke verlaging van de vloeigrens, tenzij deze gepaard gaat met een ten minste evenredige verhoging van de rek bij de vloeigrens.

Indien het gedrag van het kunststof materiaal volgens een andere methode is vastgesteld, behoeft de hierboven aangegeven beproeving van de chemische bestendigheid niet te worden uitgevoerd. Dergelijke methoden moeten ten minste gelijkwaardig zijn aan bovengenoemde beproeving van chemische bestendigheid en zij moeten door de bevoegde autoriteit zijn erkend.

**Opmerking:** Zie voor vaten en jerrycans van kunststof en combinatieverpakkingen (kunststof), vervaardigd van polyetheen, ook hierna onder 6.1.5.2.6.

- 6.1.5.2.6 In geval van vaten en jerrycans van polyetheen overeenkomstig 6.1.4.8 en, voor zover noodzakelijk, van combinatieverpakkingen van polyetheen overeenkomstig 6.1.4.19, kan de chemische bestendigheid tegen de te bevatten vloeistoffen, geassimileerd in overeenstemming met 4.1.1.21 als volgt met standaardvloeistoffen worden aangetoond (zie 6.1.6).

De standaardvloeistoffen zijn representatief voor de afbraakprocessen bij polyetheen, zoals verweking door opzwellen, spanningscorrosie, moleculaire degradatie en combinaties daarvan. Het bewijs van voldoende chemische bestendigheid van deze verpakkingen kan worden geleverd door een opslagproef van de vereiste proefmonsters met de betreffende standaardvloeistof(fen) gedurende 3 weken bij 40 °C; indien water als standaardvloeistof is aangegeven, is opslag in overeenstemming met deze procedure niet nodig. Opslag is ook niet vereist voor proefmonsters die worden gebruikt voor de stapelproef in het geval van de standaardvloeistoffen "oplossing van oppervlakteactieve stof" en "azijnzuur".

Tijdens de eerste en laatste 24 uren van de opslag moeten de proefmonsters met de sluiting naar beneden opgesteld worden. Verpakkingen met een ontluichtingsinrichting echter moeten in beide gevallen slechts gedurende 5 minuten op bovengenoemde wijze worden opgesteld. Na deze opslag moeten de proefmonsters de beproevingen als bedoeld in 6.1.5.3 t/m 6.1.5.6 ondergaan.

Voor tert-butylhydroperoxide met een peroxidegehalte van meer dan 40% alsmede voor peroxyazijnzuren van klasse 5.2 mag de beproeving van de chemische bestendigheid niet met standaardvloeistoffen worden uitgevoerd. Voor deze stoffen moet het bewijs van voldoende chemische bestendigheid van de proefmonsters worden geleverd door een zes maanden durende opslag bij omgevingstemperatuur met de stoffen voor het vervoer waarvan zij bestemd zijn.

De resultaten van de procedure van deze paragraaf met verpakkingen van polyetheen kunnen worden goedgekeurd voor een vergelijkbaar ontwerptype, waarvan het binnenoppervlak gefluoreerd is.

- 6.1.5.2.7 Voor verpakkingen, vervaardigd van polyetheen zoals gespecificeerd in 6.1.5.2.6, die de in 6.1.5.2.6 vermelde beproeving hebben doorstaan, kunnen ook andere vulstoffen dan de volgens 4.1.1.21 geassimileerde stoffen worden goedgekeurd. Een dergelijke goedkeuring moet worden gebaseerd op laboratoriumproeven<sup>4</sup> die, met inachtneming van de desbetreffende afbraakprocessen, aantonen dat het effect van dergelijke vulstoffen op de proefmonsters minder is dan dat van de standaardvloeistof(fen). Met betrekking tot de relatieve dichtheid en dampdruk zijn dezelfde voorwaarden van toepassing als die welke in 4.1.1.21.2 zijn uiteengezet.

- 6.1.5.2.8 Voor zover de mechanische eigenschappen van kunststof binnenverpakkingen niet merkbaar veranderen onder invloed van de stof in de verpakking, is het niet noodzakelijk het bewijs te leveren van voldoende chemische bestendigheid.

Onder een merkbare verandering van de mechanische eigenschappen wordt verstaan :

- a) een duidelijk bros worden van het materiaal;
- b) een aanzienlijke verlaging van de vloeigrens, tenzij deze gepaard gaat met een ten minste evenredige verhoging van de rek bij de vloeigrens.

### 6.1.5.3 Valproef<sup>5</sup>

<sup>4</sup> Laboratoriummethoden voor het aantonen van de chemische bestendigheid van polyetheen, als gedefinieerd in 6.1.5.2.6, tegen te vervoeren stoffen (zuivere stoffen, mengsels en preparaten) in vergelijking met de standaardvloeistoffen volgens 6.1.6: zie de Richtlijnen in het niet officiële deel van het RID, gepubliceerd door het secretariaat van de OTIF.

<sup>5</sup> Zie ISO-norm 2248.

**6.1.5.3.1 Aantal monsters (per ontwerptype en per fabrikant) en opstelling van het monster voor de valproef.**

Voor de valproeven, waarbij de monsters niet plat neerkomen, moet het zwaartepunt zich loodrecht boven het trefpunt bevinden.

Indien meer dan één oriëntatierichting mogelijk is voor een gegeven valproef, dan moet de oriëntatierichting worden gekozen, waarvoor de kans van bezwijken van de verpakking het grootst is.

Verpakking	Aantal monsters per proef	Opstelling van het monster voor de proef
<b>a) Stalen vaten</b> Aluminium vaten Stalen jerrycans Vaten uit een ander metaal dan staal of aluminium Aluminium jerrycans Vaten van gelamineerd hout Kartonnen vaten Vaten en jerrycans van kunststof Vaten en jerrycans van kunststof Combinatieverpakkingen in de vorm van vaten Lichte metalen verpakkingen	Zes (drie voor elke valproef)	Eerste valproef (met drie monsters): De verpakking moet diagonaal op de trefplaat vallen op de bodemrand of, indien zij geen rand bezit, op een rondnaad of op de bodemkant Tweede valproef (met drie andere monsters): De verpakking moet vallen op de zwakste plaats die bij de eerste valproef niet is beproefd, bijvoorbeeld op een sluiting of, in het geval van bepaalde cilindrische vaten, op de gelaste lengtenaad van de romp
<b>b) Kisten</b> van <ul style="list-style-type: none"> <li>• natuurlijk hout</li> <li>• gelamineerd hout</li> <li>• houtvezelmateriaal</li> <li>• karton</li> <li>• kunststof</li> <li>• staal of aluminium</li> </ul> Combinatieverpakkingen in de vorm van kisten	Vijf (één voor elke valproef)	Eerste valproef: plat op de bodem Tweede valproef: plat op het bovendeel Derde valproef: plat op de lengtezijde Vierde valproef: plat op de dwarszijde Vijfde valproef: op een hoek
<b>c) Zakken</b> <ul style="list-style-type: none"> <li>• met één laag, met een zijnaad</li> </ul>	Drie (drie valproeven per zak)	Eerste valproef: plat op een brede zijde van de zak Tweede valproef: plat op een smalle zijde van de zak Derde valproef: op de bodem van de zak
<b>d) Zakken</b> <ul style="list-style-type: none"> <li>• met één laag, zonder zijnaad, of met meer dan één laag</li> </ul>	Drie (twee valproeven per zak)	Eerste valproef: plat op een brede zijde van de zak Tweede valproef: op de bodem van de zak
<b>e) Combinatieverpakkingen</b> (glas, porselein, aardewerk), gekenmerkt met het symbool "RID/ADR" overeenkomstig 6.1.3.1 a)ii), in de vorm van vaten of kisten	Drie (één voor elke valproef)	De verpakking moet diagonaal op de trefplaat vallen op de bodemrand of, indien zij geen rand bezit, op een rondnaad of op de bodemkant

**6.1.5.3.2 Bijzondere voorbereiding van de monsters voor de valproef**

Bij de hierna opgesomde verpakkingen moet het monster en de inhoud daarvan worden geconditioneerd bij een temperatuur van - 18 °C of lager:

- a) kunststof vaten (zie 6.1.4.8)
- b) kunststof jerrycans (zie 6.1.4.8)



- c) dozen van kunststof, met uitzondering van dozen van geëxpandeerde kunststof (zie 6.1.4.13)
- d) combinatieverpakkingen (kunststof) (zie 6.1.4.19) en
- e) samengestelde verpakkingen met binnenverpakkingen van kunststof, met uitzondering van zakken en zakjes van kunststof bestemd voor vaste stoffen of voorwerpen.

Indien de proefmonsters op deze wijze worden geconditioneerd, is het niet nodig de in 6.1.5.2.3 voorgeschreven conditionering uit te voeren. De vloeistoffen, die voor de beproeving dienen, moeten, zonodig door toevoeging van antivries, in vloeibare toestand worden gehouden.

6.1.5.3.3 Verpakkingen met afneembaar deksel voor vloeistoffen mogen binnen 24 uur na het vullen en sluiten niet aan de valproef worden onderworpen teneinde rekening te houden met een mogelijkheid van relaxatie van de pakking.

#### 6.1.5.3.4 **Trefplaat**

De trefplaat moet een niet-veerkrachtig en horizontaal oppervlak zijn en moet:

- één geheel zijn en massief genoeg om onbeweegbaar te zijn;
- vlak zijn, met een oppervlak dat vrij wordt gehouden van plaatselijke gebreken, die mogelijk de beproevingsresultaten kunnen beïnvloeden;
- stijf genoeg zijn om niet te worden vervormd onder beproevingsomstandigheden of niet te kunnen worden beschadigd door de beproevingen; en
- groot genoeg zijn om te garanderen dat het te beproeven collo in zijn geheel op het oppervlak valt.

#### 6.1.5.3.5 **Valhoogte**

Bij vaste stoffen en vloeistoffen, indien de beproeving wordt uitgevoerd met de te vervoeren vaste stof of vloeistof, of met een andere stof die in essentie dezelfde fysische eigenschappen heeft:

Verpakkingsgroep I	Verpakkingsgroep II	Verpakkingsgroep III
1,8 m	1,2 m	0,8 m

Bij vloeistoffen in enkelvoudige verpakkingen en bij binnenverpakkingen van samengestelde verpakkingen, indien de beproeving wordt uitgevoerd met water:

**Opmerking:** De term water omvat oplossingen van water/antivries met een minimale relatieve dichtheid van 0,95 voor beproeving bij – 18 °C.

- a) voor te vervoeren stoffen, waarvan de relatieve dichtheid 1,2 niet overschrijdt:

Verpakkingsgroep I	Verpakkingsgroep II	Verpakkingsgroep III
1,8 m	1,2 m	0,8 m

- b) voor te vervoeren stoffen, waarvan de relatieve dichtheid 1,2 overschrijdt, moet de valhoogte op de volgende wijze worden berekend op grond van de relatieve dichtheid (d) van de te vervoeren stof, naar boven afgerond op de eerste decimaal:

Verpakkingsgroep I	Verpakkingsgroep II	Verpakkingsgroep III
$d \times 1,5$ (m)	$d \times 1,0$ (m)	$d \times 0,67$ (m)

- c) bij lichte metalen verpakkingen, gekenmerkt met het symbool "RID/ADR" overeenkomstig 6.1.3.1 a) ii), bestemd voor het vervoer van stoffen, waarvan de viscositeit bij 23 °C hoger is dan 200 mm<sup>2</sup>/s (dit komt overeen met een uitlooptijd van 30 seconden uit een genormaliseerde ISO-cup met een uitlooptijd van 6 mm volgens ISO-norm 2431-1993),

- i) en waarvan de relatieve dichtheid niet hoger is dan 1,2:

Verpakkingsgroep II	Verpakkingsgroep III
0,6 m	0,4 m

- ii) voor te vervoeren stoffen, waarvan de relatieve dichtheid 1,2 overschrijdt, moet de valhoogte op de volgende wijze worden berekend op grond van de relatieve dichtheid (d) van de te vervoeren stof, naar boven afgerond op de eerste decimaal:

Verpakkingsgroep II	Verpakkingsgroep III
d x 0,5 (m)	d x 0,33 (m)

### 6.1.5.3.6 **Criteria voor een voldoende beproevingsresultaat**

- 6.1.5.3.6.1 Elke verpakking met vloeibare inhoud moet dicht zijn, nadat er een evenwicht is bewerkstelligd tussen de druk binnen en buiten de verpakking; het is evenwel niet noodzakelijk dat het verschil tussen de druk binnen en buiten de verpakking wordt opgeheven als het gaat om binnenverpakkingen van samengestelde verpakkingen of om binnenhouders van combinatieverpakkingen (glas, porselein of aardewerk), gekenmerkt met het symbool "RID/ADR" overeenkomstig 6.1.3.1 a) ii).
- 6.1.5.3.6.2 Indien een verpakking voor vaste stoffen is onderworpen aan een valproef en indien zij de trefplaat met de bovenzijde geraakt heeft, dat heeft het monster de beproeving doorstaan, indien de inhoud volledig in een binnenverpakking of binnenhouder (bijvoorbeeld een kunststof zak) is gebleven, ook al is de sluiting, met behoud van haar functie van opsluiten, niet meer stofdicht.
- 6.1.5.3.6.3 De verpakking of de buitenverpakking van een combinatieverpakking of een samengestelde verpakking mag geen enkele beschadiging vertonen die mogelijk de veiligheid tijdens het vervoer beïnvloedt. Binnenhouders, binnenverpakkingen of voorwerpen moeten volledig binnen de buitenverpakking blijven en er mag geen lekkage zijn van de inhoud uit de binnenhouder(s) of de binnenverpakking(en).
- 6.1.5.3.6.4 De buitenste laag van een zak noch een buitenverpakking mag beschadigingen vertonen, die de veiligheid van het vervoer in gevaar kunnen brengen.
- 6.1.5.3.6.5 Een zeer gering verlies van de inhoud via de sluiting(en) tijdens het treffen mag niet worden beschouwd als een falen van de verpakking, onder voorwaarde dat er geen verdere lekkage optreedt.
- 6.1.5.3.6.6 Verpakkingen voor goederen van klasse 1 mogen geen breuk vertonen, die het uit de buitenverpakking treden van vrijgekomen ontplofbare stoffen of voorwerpen mogelijk maakt.

### 6.1.5.4 **Dichtheidsproef**

De dichtheidsproef moet worden uitgevoerd bij alle ontwerptypen van verpakkingen die zijn bestemd voor vloeistoffen; deze beproeving is echter niet nodig bij:

- binnenverpakkingen van samengestelde verpakkingen;
- binnenhouders van combinatieverpakkingen (glas, porselein of aardewerk), gekenmerkt met het symbool "RID/ADR" overeenkomstig 6.1.3.1 a) ii);
- lichte metalen verpakkingen, gekenmerkt met het symbool "RID/ADR" overeenkomstig 6.1.3.1 a) ii), bestemd voor stoffen waarvan de viscositeit bij 23 °C meer dan 200 mm<sup>2</sup>/s bedraagt.

6.1.5.4.1 **Aantal monsters voor de beproeving:** Drie monsters per ontwerptype en per fabrikant.

6.1.5.4.2 **Bijzondere voorbereiding van de monsters voor de beproeving:** Sluitingen die voorzien zijn een ontluichtingsinrichting, moeten worden vervangen door daarmee overeenkomende sluitingen zonder ontluichtingsinrichting, of de ontluichtingsinrichting moet hermetisch worden gesloten.

6.1.5.4.3 **Beproevingmethode en toe te passen beproevingsdruk:** De proefmonsters moeten met inbegrip van hun sluitingen gedurende 5 minuten onder water worden gehouden, terwijl zij worden blootgesteld aan inwendige luchtdruk; de wijze waarop zij onder water worden gehouden, mag de betrouwbaarheid van de beproevingsresultaten niet verminderen.

De toe te passen luchtdruk (overdruk) moet zijn:

Verpakkingsgroep I	Verpakkingsgroep II	Verpakkingsgroep III
ten minste 30 kPa (0,3 bar)	ten minste 20 kPa (0,2 bar)	ten minste 20 kPa (0,2 bar)

Andere, ten minste even doelmatige methoden mogen ook worden gebruikt.

6.1.5.4.4 **Criterion voor een voldoende beproevingsresultaat:** Geen enkele lekkage mag worden waargenomen.

#### 6.1.5.5 **Beproeving met inwendige druk (hydraulische proefpersing)**

##### 6.1.5.5.1 **Te beproeven verpakkingen:**

De hydraulische proefpersing moet worden uitgevoerd bij alle ontwerptypen van verpakkingen van staal, aluminium, kunststof en combinatieverpakkingen, bestemd voor vloeistoffen; deze beproeving is echter niet nodig bij:

- binnenverpakkingen van samengestelde verpakkingen;
- binnenhouders van combinatieverpakkingen (glas, porselein of aardewerk), gekenmerkt met het symbool "RID/ADR" overeenkomstig 6.1.3.1 a) ii);
- lichte metalen verpakkingen, gekenmerkt met het symbool "RID/ADR" overeenkomstig 6.1.3.1 a) ii), bestemd voor stoffen waarvan de viscositeit bij 23 °C meer dan 200 mm<sup>2</sup>/s bedraagt.

6.1.5.5.2 **Aantal monsters voor de beproeving:** Drie proefmonsters per ontwerptype en per fabrikant.

6.1.5.5.3 **Bijzondere voorbereiding van de verpakkingen voor de beproeving:** Sluitingen die voorzien zijn een ontluchtingsinrichting, moeten worden vervangen door daarmee overeenkomende sluitingen zonder ontluchtingsinrichting, of de ontluchtingsinrichting moet hermetisch worden gesloten.

6.1.5.5.4 **Beproevingmethode en toe te passen druk:** Metalen verpakkingen en combinatieverpakkingen (glas, porselein of aardewerk), met inbegrip van hun sluitingen, moeten gedurende 5 minuten aan de beproevingsdruk worden onderworpen. Kunststof verpakkingen en combinatieverpakkingen (kunststof), met inbegrip van hun sluitingen, moeten gedurende 30 minuten worden onderworpen aan de beproevingsdruk. Deze druk is de druk die overeenkomstig 6.1.3.1 d) in het kenmerk moet zijn aangegeven. De wijze van ondersteuning van de verpakkingen mag de betrouwbaarheid van de beproevingsresultaten niet verminderen. De beproevingsdruk moet continu en zonder stoten worden opgevoerd; tijdens de gehele duur van de beproeving moet de druk constant worden gehouden.

De toe te passen hydraulische druk (overdruk), zoals bepaald volgens een van de volgende methoden, mag niet lager zijn dan:

- a) de totale overdruk, gemeten in de verpakking (d.w.z. dampdruk van de vloeistof in de verpakking plus partiële druk van lucht of andere inerte gassen, minus 100 kPa) bij 55 °C vermenigvuldigd met een veiligheidsfactor van 1,5; bij de bepaling van deze totale overdruk moet uitgegaan worden van een hoogste vullingsgraad volgens 4.1.1.4 en een vultemperatuur van 15 °C; of
- b) 1,75 maal de dampdruk bij 50 °C van de te vervoeren vloeistof, minus 100 kPa; de beproevingsdruk moet evenwel ten minste 100 kPa bedragen; of
- c) 1,5 maal de dampdruk bij 55 °C van de te vervoeren vloeistof, minus 100 kPa; de beproevingsdruk moet evenwel ten minste 100 kPa bedragen.

6.1.5.5.5 Bovendien moeten verpakkingen, bestemd voor vloeistoffen van verpakkingsgroep I, beproefd worden met een beproevingsdruk van ten minste 250 kPa (overdruk) gedurende 5 of 30 minuten, afhankelijk van het materiaal waaruit de verpakking is vervaardigd.

6.1.5.5.6 **Criterion voor een voldoende beproevingsresultaat:** Geen enkele verpakking mag lekken.

##### 6.1.5.6 **Stapelproef**

De stapelproef moet worden uitgevoerd bij alle ontwerptypen van verpakkingen met uitzondering van zakken en met uitzondering van niet-stapelbare combinatieverpakkingen (glas, porselein of aardewerk), gekenmerkt met het symbool "RID/ADR" overeenkomstig 6.1.3.1 a) ii).

6.1.5.6.1 **Aantal monsters voor de beproeving:** Drie monsters per ontwerptype en per fabrikant.

6.1.5.6.2 **Beproevingmethode:** Het proefmonster moet aan een kracht worden blootgesteld, die wordt

uitgeoefend op het bovenoppervlak van het monster en die overeenkomt met de totale massa van identieke colli, die tijdens het vervoer daarop gestapeld zouden kunnen worden; indien de inhoud van het proefmonster een vloeistof is met een relatieve dichtheid, die verschilt van die van de te vervoeren vloeistof, moet de kracht worden berekend als functie van laatstgenoemde vloeistof. De stapelhoogte moet ten minste 3 meter bedragen, waarbij het proefmonster is inbegrepen. De beproeving moet 24 uur duren, behalve bij vaten en jerrycans van kunststof of combinatieverpakkingen 6HH1 en 6HH2, bestemd voor het vervoer van vloeistoffen; deze verpakkingen moeten gedurende 28 dagen bij een temperatuur van ten minste 40 °C aan de stapelproef worden onderworpen.

Bij de beproeving volgens 6.1.5.2.5 moet de originele in de verpakking toe te laten stof worden gebruikt. Bij de beproeving volgens 6.1.5.2.6 moet de stapelproef worden uitgevoerd met een standaardvloeistof.

6.1.5.6.3 **Criteria voor een voldoende beproevingsresultaat:** Geen enkel monster mag lekken. Bij combinatieverpakkingen en samengestelde verpakkingen mag geen enkele lekkage naar buiten van de inhoud van de binnenhouder of binnenverpakking optreden. Geen enkel monster mag beschadigingen vertonen, die de veiligheid van het vervoer in gevaar kunnen brengen, of vervormingen, die mogelijk de sterkte verminderen of kunnen leiden tot een gebrekkige stabiliteit, in geval van stapeling van de verpakkingen. Kunststof verpakkingen moeten vóór de beoordeling van het resultaat tot kamertemperatuur worden afgekoeld.

6.1.5.7 **Aanvullende beproeving van permeatie bij vaten en jerrycans van kunststof volgens 6.1.4.8 en combinatieverpakkingen (kunststof) volgens 6.1.4.19, bestemd voor het vervoer van vloeistoffen met een vlampunt  $\leq 60$  °C, met uitzondering van de verpakkingen 6HA1**

Bij verpakkingen van polyetheen moet deze beproeving alleen worden uitgevoerd, wanneer deze moeten worden goedgekeurd voor het vervoer van benzeen, toluen, xyleen of mengsels en preparaten, die deze stoffen bevatten.

6.1.5.7.1 **Aantal monsters voor de beproeving:** Drie verpakkingen per ontwerptype en per fabrikant.

6.1.5.7.2 **Bijzondere voorbereiding van de monsters voor de beproeving:** Vóór de beproeving moeten de monsters worden opgeslagen met de originele in de verpakking toe te laten stof volgens 6.1.5.2.5, of, in het geval van verpakkingen van polyetheen, met de standaardvloeistof koolwaterstofmengsel (white spirit) volgens 6.1.5.2.6.

6.1.5.7.3 **Beproevingmethode:** De monsters voor de beproeving, gevuld met de stof waarvoor de verpakking eventueel zal worden goedgekeurd, moeten vóór en na de opslag van 28 dagen bij 23 °C en een relatieve luchtvochtigheid van 50% worden gewogen. In geval van verpakkingen van polyetheen mag de beproeving in plaats van met benzeen, toluen of xyleen worden uitgevoerd met de standaardvloeistof koolwaterstofmengsel (white spirit).

6.1.5.7.4 **Criterium voor een voldoende beproevingsresultaat:** De permeatie mag niet meer bedragen dan 0,008 g/l.h.

6.1.5.8 **Beproeversrapport**

6.1.5.8.1 Van de beproeving moet een beproevingsrapport opgemaakt worden, dat ten minste de volgende gegevens moet bevatten en dat aan de gebruikers van de verpakking ter beschikking moet staan:

1. Naam en adres van de beproevingsinstelling;
2. Naam en adres van de opdrachtgever (indien nodig);
3. Uniek identificatienummer van het beproevingsrapport;
4. Datum van het beproevingsrapport;
5. Fabrikant van de verpakking;
6. Beschrijving van het ontwerptype van de verpakking (bijv. afmetingen, materialen, sluitingen, wanddikte, enz.) met inbegrip van de wijze van fabricage (bijv. extrusie-blaasvormen) en eventueel met tekening(en) en/of foto's;
7. Grootste inhoud;
8. Eigenschappen van de voor de beproeving gebruikte inhoud, bijv. viscositeit en relatieve dichtheid bij vloeistoffen en deeltjesgrootte bij vaste stoffen;
9. Beschrijving en resultaten van de beproevingen;
10. Het beproevingsrapport moet zijn ondertekend met de naam en de functionele benaming van de ondertekenaar.

6.1.5.8.2 Het beproevingsrapport moet een verklaring bevatten dat de verpakking, als voor verzending gereedgemaakt, is beproefd in overeenstemming met de overeenkomstige voorschriften van deze

sectie en dat dit beproevingsrapport door gebruik van andere verpakkingsmethoden of bestanddelen van de verpakking ongeldig kan worden. Een exemplaar van het beproevingsrapport moet beschikbaar zijn voor de bevoegde autoriteit.

#### 6.1.6 **Standaardvloeistoffen voor het aantonen van de chemische bestendigheid van verpakkingen, met inbegrip van IBC's, van polyetheen, volgens respectievelijk 6.1.5.2.6 en 6.5.6.3.5.**

6.1.6.1 De volgende standaardvloeistoffen worden voor deze kunststof gebruikt:

- a) **Oplossing van oppervlakte-actieve stof**, voor stoffen die in sterke mate aanleiding geven tot spanningscorrosie van het polyetheen, in het bijzonder voor alle oplossingen en preparaten met oppervlakte-actieve stoffen.

Een waterige oplossing van 1% van een alkylbenzeensulfonaat moet worden gebruikt, of een waterige oplossing van 5% van nonylfenoethoxylaat, die, voordat deze voor de eerste keer gebruikt wordt voor de beproevingen, gedurende ten minste 14 dagen is opgeslagen bij een temperatuur van 40 °C. De oppervlaktespanning van deze oplossing moet bij 23 °C 31-35 mN/m bedragen.

De stapelproef moet worden uitgevoerd uitgaande van een relatieve dichtheid van ten minste 1,2.

Indien een voldoende chemische bestendigheid is aangetoond met een oplossing van een oppervlakte-actieve stof, is een bestendigheidstest met azijnzuur niet vereist.

In geval van stoffen die in sterkere mate aanleiding geven tot spanningscorrosie van het polyetheen dan oplossingen van een oppervlakte-actieve stof, kan een voldoende chemische bestendigheid worden aangetoond na een voorafgaande opslag van drie weken bij 40 °C, volgens 6.1.5.2.6 maar met de originele stof.

- b) **Azijnzuur**, voor stoffen en preparaten, die aanleiding geven tot spanningscorrosie van het polyetheen, in het bijzonder voor monocarbonzuren en eenwaardige alcoholen.

Azijnzuur met een concentratie van 98-100% en een relatieve dichtheid van 1,05 moet worden gebruikt.

De stapelproef moet worden uitgevoerd uitgaande van een relatieve dichtheid van ten minste 1,1.

In geval van stoffen die polyetheen sterker doen zwellen dan azijnzuur en wel zodanig dat de massa van het polyetheen met maximaal 4% toeneemt, kan een voldoende chemische bestendigheid worden aangetoond na een voorafgaande opslag van drie weken bij 40 °C, volgens 6.1.5.2.6 maar met de originele stof.

- c) **n-Butylacetaat/oplossing van oppervlakte-actieve stof, verzadigd met n-butylacetaat**, voor stoffen en preparaten, die polyetheen zodanig doen zwellen, dat de massa van het polyetheen met maximaal ongeveer 4% toeneemt en die tegelijkertijd spanningscorrosie veroorzaken, in het bijzonder voor gewasbeschermingsproducten, vloeibare verven en esters. n-Butylacetaat met een concentratie van 98-100% moet worden gebruikt voor de opslag gedurende drie weken volgens 6.1.5.2.6.

Voor de stapelproef volgens 6.1.5.6 moet een proefvloeistof worden gebruikt die bestaat uit een waterige oplossing van 1-10% van een oppervlakte-actieve stof, gemengd met 2% n-butylacetaat, volgens letter a) hierboven.

De stapelproef moet worden uitgevoerd uitgaande van een relatieve dichtheid van ten minste 1,0.

In geval van stoffen die polyetheen sterker doen zwellen dan n-butylacetaat en wel zodanig dat de massa van het polyetheen met maximaal 7,5% toeneemt, kan een voldoende chemische bestendigheid worden aangetoond na een voorafgaande opslag van drie weken bij 40 °C, volgens 6.1.5.2.6 maar met de originele stof.

- d) **Koolwaterstofmengsel (white spirit)**, voor stoffen en preparaten met een zwellende werking op polyetheen, in het bijzonder voor koolwaterstoffen, esters en ketonen.

Er moet gebruikgemaakt worden van een koolwaterstofmengsel met een kooktraject van 160 °C t/m 220 °C, een relatieve dichtheid van 0,78 t/m 0,80, een vlampunt hoger dan 50 °C en een aromaatgehalte van 16% t/m 21%.

De stapelproef moet worden uitgevoerd uitgaande van een relatieve dichtheid van ten minste 1,0.

In het geval van stoffen, waarvan de zwellende werking op polyetheen zodanig is, dat de massa van het polyetheen met meer dan 7,5% toeneemt, kan een voldoende chemische bestendigheid worden aangetoond na een voorafgaande opslag van drie weken bij 40 °C, volgens 6.1.5.2.6 maar met de originele stof.

- e) **Salpeterzuur**, voor alle stoffen en preparaten, die een oxiderende werking hebben op polyetheen of moleculaire degradatie veroorzaken identiek aan of zwakker dan salpeterzuur 55%.

Salpeterzuur met een concentratie van ten minste 55% moet worden gebruikt.

De stapelproef moet worden uitgevoerd uitgaande van een relatieve dichtheid van ten minste 1,4.

In geval van stoffen met een oxiderende werking sterker dan van salpeterzuur 55% of die de moleculaire massa afbreken, moet te werk worden gegaan volgens 6.1.5.2.5.

Bovendien moet in deze gevallen de gebruiksduur, met inachtneming van de mate van beschadiging, worden vastgesteld (bijv. 2 jaar voor salpeterzuur met een concentratie van ten minste 55%).

- f) **Water**, voor stoffen die polyetheen niet op één van de onder a) t/m e) beschreven wijzen aantasten, in het bijzonder voor anorganische zuren en logen, waterige zoutoplossingen, polyalcoholen en organische stoffen in waterige oplossing.

De stapelproef moet worden uitgevoerd uitgaande van een relatieve dichtheid van ten minste 1,2.

Een beproeving van het ontwerptype met water is niet vereist indien is aangetoond dat de chemische bestendigheid met oplossing van oppervlakteactieve stof of met salpeterzuur voldoende is.

## Hoofdstuk 6.2

### VOORSCHRIFTEN VOOR DE CONSTRUCTIE EN DE BEPROEVING VAN DRUKHOUDERS, SPUITBUSSEN, HOUDERS, KLEIN, MET GAS (GASPATRONEN) EN PATRONEN VOOR BRANDSTOFCELLEN MET VLOEIBAAR GEMAAKT, BRANDBAAR GAS

*Opmerking: Spuitbussen, houders, klein, met gas (gaspatronen) en patronen voor brandstofcellen met vloeibaar gemaakt, brandbaar gas zijn niet onderworpen aan de voorschriften van 6.2.1 t/m 6.2.5.*

#### 6.2.1 Algemene voorschriften

##### 6.2.1.1 Ontwerp en constructie

6.2.1.1.1 Drukhouders en de sluitingen daarvan moeten zodanig zijn ontworpen, vervaardigd, beproefd en uitgerust dat zij alle omstandigheden, vermoeiing inbegrepen, kunnen doorstaan, waaraan zij zullen worden onderworpen onder normale vervoers- en gebruiksomstandigheden.

6.2.1.1.2 (Gereserveerd)

6.2.1.1.3 De minimumwanddikte mag in geen geval lager zijn dan die welke is vastgelegd in de technische normen voor ontwerp en constructie.

6.2.1.1.4 Voor gelaste drukhouders mogen alleen metalen van een lasbare kwaliteit worden gebruikt

6.2.1.1.5 De beproevingsdruk van flessen, grote cilinders, drukvaten en flessenbatterijen moet overeenkomen met verpakkingsinstructie P200 van 4.1.4.1 of, voor chemische stoffen onder druk, met verpakkingsinstructie P206 van 4.1.4.1. De beproevingsdruk van gesloten cryo-houders moet overeenkomen met verpakkingsinstructie P203 van 4.1.4.1. De beproevingsdruk van een opslagsysteem met metaalhydride moet in overeenstemming zijn met verpakkingsinstructie P205 van 4.1.4.1. De beproevingsdruk van een fles voor een geadsorbeerd gas moet overeenkomen met verpakkingsinstructie P208 van 4.1.4.1.

6.2.1.1.6 Drukhouders die in een batterij samengevoegd zijn, moeten door een constructie worden ondersteund en bij elkaar worden gehouden als een eenheid. De drukhouders moeten zijn vastgezet op een wijze die beweging ten opzichte van de samenstellende constructie en beweging die zou kunnen leiden tot concentratie van schadelijke plaatselijke spanningen, verhindert. Geassembleerde verzamelleidingen (b.v. verzamelleiding, afsluiters en manometers) moeten zodanig zijn ontworpen en geconstrueerd dat zij beschermd zijn tegen beschadiging door schokken en krachten die normalerwijze tijdens het vervoer optreden. Voor de verzamelleidingen geldt ten minste dezelfde proefdruk als voor de flessen. In het geval van giftige, vloeibaar gemaakte gassen moet elke drukhouder voorzien zijn van een afsluiter om deze te isoleren om te waarborgen dat elke drukhouder afzonderlijk kan worden gevuld en dat geen uitwisseling van de inhoud van de drukhouders tijdens het vervoer kan voorkomen.

*Opmerking: Giftige, vloeibaar gemaakte gassen hebben de classificatiecode 2T, 2TF, 2TC, 2TO, 2TFC of 2TOC.*

6.2.1.1.7 Contact tussen ongelijksoortige metalen, dat beschadiging door galvanische werking ten gevolg zou kunnen hebben, moet worden vermeden.

6.2.1.1.8 *Aanvullende voorschriften voor de constructie van gesloten cryo-houders voor sterk gekoelde, vloeibaar gemaakte gassen.*

6.2.1.1.8.1 De mechanische eigenschappen van het gebruikte metaal, de kerfslagwaarde en de buigcoëfficiënt inbegrepen, moeten worden vastgesteld voor elke drukhouder.

*Opmerking: Wat betreft de kerfslagwaarde zijn in subsectie 6.8.5.3 bijzonderheden over de beproevingsvoorschriften die gebruikt kunnen worden, opgenomen.*

6.2.1.1.8.2 De drukhouders moeten thermisch geïsoleerd zijn. De thermische isolatie moet tegen stoten beschermd zijn door een mantel. Indien de ruimte tussen de drukhouder en de mantel luchtledig is gemaakt (vacuüm-isolatie), moet de mantel zijn ontworpen om zonder blijvende deformatie een uitwendige druk van ten minste 100 kPa (1 bar) te doorstaan, berekend overeenkomstig erkende technische regels of een berekende kritische bezwijkdruk van ten minste 200 kPa (2 bar) overdruk. Indien de mantel zodanig

gesloten is dat deze gasdicht is (bv. in het geval van vacuüm-isolatie) moet in een inrichting zijn voorzien, die voorkomt dat zich een gevaarlijke druk in de isolerende laag ontwikkelt in geval van onvoldoende gasdichtheid van de drukhouder of de armaturen ervan. De inrichting moet voorkomen dat vocht in de isolatie doordringt.

6.2.1.1.8.3 Gesloten cryo-houders bestemd voor het vervoer van sterk gekoelde, vloeibaar gemaakte gassen met een kookpunt lager dan  $-182\text{ °C}$  bij atmosferische druk mogen geen materialen bevatten die kunnen reageren met zuurstof of met zuurstof verrijkte atmosferen op gevaarlijke wijze, indien deze zich bevinden in gedeelten van de thermische isolatie waar het gevaar bestaat van contact met zuurstof of een met zuurstof verrijkte vloeistof.

6.2.1.1.8.4 Gesloten cryo-houders moeten met geschikte hijs- en vastzetinrichtingen zijn ontworpen en geconstrueerd.

6.2.1.1.9 *Aanvullende voorschriften voor de constructie van drukhouders voor acetyleen*

Drukhouders voor UN 1001 acetyleen, opgelost, en UN 3374 acetyleen, oplosmiddelvrij, moeten zijn gevuld met een poreus materiaal, dat gelijkmatig is verdeeld, van een type dat voldoet aan de voorschriften en de beproevingen vastgelegd door de bevoegde autoriteit, en dat

- a) verenigbaar is met de drukhouder en geen schadelijke of gevaarlijke verbindingen vormt noch met het acetyleen noch met het oplosmiddel in het geval van UN 1001; en
- b) in staat is de uitbreiding van de ontleding van het acetyleen in het poreuze materiaal te voorkomen. In het geval van UN 1001 moet het oplosmiddel verenigbaar zijn met de drukhouder.

### **6.2.1.2 Materialen**

6.2.1.2.1 De constructiematerialen van drukhouders en hun sluitingen, die in direct contact staan met gevaarlijke stoffen, mogen niet worden aangetast of verzwakt door de gevaarlijke goederen bedoeld om vervoerd te worden en zij mogen geen gevaarlijk effect veroorzaken bv. het katalyseren van een reactie of reageren met de gevaarlijke goederen.

6.2.1.2.2 De drukhouders en hun sluitingen moeten van de materialen zijn vervaardigd die zijn gespecificeerd in de technische normen voor het ontwerp en de constructie en in de verpakkingsinstructie van toepassing op de stoffen bedoeld om vervoerd te worden in de drukhouder. De materialen moeten bestand zijn tegen brosse breuk en interkristallijne spanningscorrosie, zoals aangegeven in de technische normen voor het ontwerp en de constructie.

### **6.2.1.3 Bedrijfsuitrusting**

6.2.1.3.1 Afsluiters, buisleidingen en andere armaturen die onder druk staan, met uitzondering van drukontlastingsinrichtingen, moeten zodanig worden ontworpen en geconstrueerd dat de barstdruk ten minste 1,5 maal de beproevingsdruk van de drukhouder bedraagt.

6.2.1.3.2 De bedrijfsuitrusting moet zo worden gegroepeerd of ontworpen dat beschadiging, die zou kunnen leiden tot het vrijkomen van de inhoud van de drukhouder onder normale omstandigheden van behandeling en vervoer, wordt voorkomen. Buizen van verzamelleidingen die leiden naar afsluitventielen moeten voldoende flexibel zijn om de afsluiters en de buizen te beschermen tegen afschuiving of het vrijkomen van de inhoud van de drukhouder. De afsluiters voor het vullen en ledigen en eventuele beschermkappen moeten tegen onbedoeld openen beschermd kunnen worden. Afsluiters moeten beschermd zijn zoals aangegeven in 4.1.6.8.

6.2.1.3.3 Drukhouders die niet handmatig behandeld of gerold kunnen worden, moeten van inrichtingen (sleden, ogen, beugels) zijn voorzien, die garanderen dat ze op veilige wijze met mechanische hulpmiddelen behandeld kunnen worden en die zodanig zijn aangebracht, dat zij de sterkte van de drukhouder niet verminderen en geen overmatige spanningen in de drukhouder veroorzaken.

6.2.1.3.4 Afzonderlijke drukhouders moeten zijn uitgerust met drukontlastingsinrichtingen als dit is aangegeven in verpakkingsinstructie P200 (2) of P205 van 4.1.4.1 of in 6.2.1.3.6.4 en 6.2.1.3.6.5. Drukontlastingsinrichtingen moeten zodanig zijn ontworpen dat zij het binnendringen van vreemde stoffen, lekkage van gas en de ontwikkeling van een gevaarlijke overdruk, verhinderen. Indien zij daarmee zijn uitgerust, moeten drukontlastingsinrichtingen op horizontaal liggende drukhouders, die verbonden zijn door een verzamelleiding en gevuld met een brandbaar gas, zodanig worden aangebracht, dat zij vrij in de lucht kunnen afblazen op een zodanige wijze dat verhinderd wordt dat het ontsnappende gas onder normale vervoersomstandigheden in contact komt met de drukhouder zelf.

6.2.1.3.5 Drukhouders die volumetrisch worden gevuld moeten zijn voorzien van een peilinrichting.

6.2.1.3.6 *Aanvullende voorschriften voor gesloten cryo-houders*



- 6.2.1.3.6.1 Elke vul- en losopening in een gesloten cryo-houder die voor het vervoer van brandbare, sterk gekoelde, vloeibaar gemaakte gassen wordt gebruikt, moet zijn voorzien van ten minste twee, van elkaar onafhankelijke in serie gemonteerde sluitingen, waarvan de eerste een afsluiter en de tweede een dop of andere gelijkwaardige inrichting moet zijn.
- 6.2.1.3.6.2 De gedeelten van buisleidingen die aan beide uiteinden kunnen worden gesloten en waarin het vloeibare gas opgesloten kan raken, moeten zijn voorzien van een voorziening van automatische drukontlasting om opbouw van overdruk binnen de buisleidingen te verhinderen.
- 6.2.1.3.6.3 Elke koppeling op een gesloten cryo-houder moet duidelijk zijn gekenmerkt om zijn functie aan te geven (bijv. damp- of vloeistoffase).
- 6.2.1.3.6.4 Drukontlastingsinrichtingen
- 6.2.1.3.6.4.1 Elke gesloten cryo-houder moet zijn voorzien van ten minste één drukontlastingsinrichting. De drukontlastingsinrichting moet van het type zijn dat weerstand biedt tegen mechanische krachten met inbegrip van klotsen.
- 6.2.1.3.6.4.2 Gesloten cryo-houders mogen bovendien parallel aan de veerbelaste voorziening(en) een breekplaat hebben teneinde aan de voorschriften van 6.2.1.3.6.5 te voldoen.
- 6.2.1.3.6.4.3 Aansluitingen naar drukontlastingsinrichtingen moeten van voldoende grootte zijn om de vereiste afblaashoeveelheid onbelemmerd naar de drukontlastingsinrichting te laten stromen.
- 6.2.1.3.6.4.4 Alle inlaten van drukontlastingsinrichtingen moeten zich onder omstandigheden van maximale vulling in de dampkamer van de gesloten cryo-houder bevinden en de inrichtingen moeten zodanig worden aangebracht dat zij waarborgen dat de damp onbelemmerd kan ontsnappen.
- 6.2.1.3.6.5 Capaciteit en instelling van drukontlastingsinrichtingen
- Opmerking:** *Met betrekking tot drukontlastingsinrichtingen van gesloten cryo-houders betekent hoogste toelaatbare bedrijfsdruk (MAWP) de maximale effectieve overdruk die aan de bovenzijde van een gevulde gesloten cryo-houder in zijn bedrijfsopstelling toelaatbaar is, met inbegrip van de hoogste effectieve druk tijdens het vullen en lossen.*
- 6.2.1.3.6.5.1 De drukontlastingsinrichting moet automatisch openen bij een druk van ten minste de MAWP en geheel open staan bij een druk gelijk aan 110% van de MAWP. Zij moet na het afblazen sluiten bij een druk die niet lager ligt dan 10% onder de druk waarbij het afblazen begint en moet bij alle lagere drukken gesloten blijven.
- 6.2.1.3.6.5.2 Breekplaten moeten barsten bij een nominale druk die de laagste is van ofwel de beproevingsdruk ofwel 150% van de MAWP.
- 6.2.1.3.6.5.3 In het geval van verlies van vacuüm in een met vacuüm geïsoleerde, gesloten cryo-houder moet de gecombineerde afblaascapaciteit van alle ingebouwde drukontlastingsinrichtingen toereikend zijn, zodat de druk (met inbegrip van drukophoping) binnenin de gesloten cryo-houder niet meer bedraagt dan 120% van de MAWP.
- 6.2.1.3.6.5.4 De vereiste afblaascapaciteit van de drukontlastingsinrichtingen moet worden berekend volgens een deugdelijk technisch reglement, erkend door de bevoegde autoriteit<sup>6</sup>.
- 6.2.1.4 Goedkeuring van drukhouders**
- 6.2.1.4.1 De conformiteit van drukhouders moet worden beoordeeld op het moment van de fabricage zoals voorgeschreven door de bevoegde autoriteit. Drukhouders moeten worden onderzocht, beproefd en goedgekeurd door een onderzoeksinstantie. De technische documentatie moet de volledige specificaties omvatten voor het ontwerp en de constructie en de volledige documentatie voor de fabricage en de beproeving.
- 6.2.1.4.2 Kwaliteitsborgingssystemen moeten voldoen aan de voorschriften van de bevoegde autoriteit.
- 6.2.1.5 Eerste onderzoek en beproeving**

---

<sup>6</sup> Zie bijvoorbeeld CGA Publications S-1.2-2003 "Pressure Relief Device Standards - Part 2 - Cargo and Portable Tanks for Compressed Gases" en S-1.1-2003 "Pressure Relief Device Standards - Part 1 - Cylinders for Compressed Gases".

6.2.1.5.1 Nieuwe drukhouders, met uitzondering van gesloten cryo-houders en opslagsystemen met metaalhydride, moeten tijdens en na de fabricage worden onderworpen aan beproeving en onderzoek overeenkomstig de normen voor het ontwerp die van toepassing zijn met inbegrip van het volgende:

Voor een voldoende aantal drukhouders:

- a) De beproeving van de mechanische eigenschappen van het constructiemateriaal
- b) Controle van de minimumwanddikte;
- c) Controle van de homogeniteit van het materiaal voor elke gefabriceerde serie;
- d) Onderzoek naar de uitwendige en de inwendige toestand van de drukhouders;
- e) Onderzoek van de schroefdraad van de hals;
- f) Controle op overeenstemming met de ontwerpnorm;

Voor alle drukhouders:

- g) Een hydraulische proefpersing. De drukhouders moeten zonder opzwellingsgroter dan toegelaten in de specificatie van het ontwerp de beproevingsdruk doorstaan;

**Opmerking:** Met toestemming van de bevoegde autoriteit mag de hydraulische proefpersing door een beproeving met een gas vervangen worden, voor zover deze methode niet gevaarlijk is.

- h) Inspectie en beoordeling van fabricagegebreken en ofwel deze repareren, ofwel de drukhouders onbruikbaar maken. In het geval van gelaste drukhouders moet bijzondere aandacht worden geschonken aan de kwaliteit van de lasverbindingen;
- i) Onderzoek van de merktekens op de drukhouders;
- j) Bovendien bij drukhouders voor het vervoer van UN 1001 acetyleen, opgelost, en UN 3374 acetyleen, oplosmiddelvrij, een onderzoek naar de wijze van aanbrengen en de toestand van het poreuze materiaal en, indien van toepassing, de hoeveelheid oplosmiddel.

6.2.1.5.2 Op een voldoende aantal gesloten cryo-houders moeten de in 6.2.1.5.1 a), b), d), en f) aangegeven onderzoeken en beproevingen worden uitgevoerd. Bovendien moeten van een aantal gesloten cryo-houders overeenkomstig de ontwerp- en constructienorm, die van toepassing is, de lasverbindingen worden geïnspecteerd door middel van een röntgenologische, ultrasone of een andere geschikte, niet-destructieve onderzoeksmethode. Dit lasonderzoek is niet van toepassing op de mantel.

Bovendien moeten alle gesloten cryo-houders de in 6.2.1.5.1 g), h), en i) gespecificeerde eerste onderzoeken en beproevingen ondergaan, alsmede een dichtheidsproef en een beproeving van de goede werking van de bedrijfsuitrusting na montage.

6.2.1.5.3 Er moet worden gecontroleerd of bij opslagsystemen met metaalhydride de onderzoeken en beproevingen aangegeven in 6.2.1.5.1 a), b), c), d), e) voor zover van toepassing, f), g), h) en i) zijn uitgevoerd met een toereikend monster van de houders gebruikt in het opslagsysteem met metaalhydride. Bovendien moeten met een toereikend monster van opslagsystemen met metaalhydride onderzoeken en beproevingen worden uitgevoerd, aangegeven in 6.2.1.5.1 c) en f), alsook in 6.2.5.1 e) indien van toepassing, en onderzoek van de uitwendige toestand van het opslagsysteem met metaalhydride.

Bovendien moeten alle opslagsystemen met metaalhydride een eerste onderzoek en beproeving ondergaan zoals aangegeven in 6.2.1.5.1 h) en i), alsook een dichtheidsproef en een beproeving van de goede werking van de bedrijfsuitrusting.

#### **6.2.1.6 Periodiek onderzoek en beproeving**

6.2.1.6.1 Hervulbare drukhouders met uitzondering van cryo-houders moeten worden onderworpen aan periodieke onderzoeken en beproevingen door een instantie erkend door de bevoegde autoriteit, overeenkomstig het volgende:

- a) uitwendige controle van de drukhouder, de uitrusting en de opschriften;
- b) inwendige controle van de drukhouder (bijv. onderzoek naar de inwendige toestand, controle van de minimale wanddikte);
- c) controle van de schroefdraden, indien er tekenen zijn van corrosie of indien de armaturen worden

verwijderd;

- d) hydraulische proefpersing en indien noodzakelijk controle van de materiaaleigenschappen door middel van daartoe geschikte beproevingen;
- e) controle van de bedrijfsuitrusting, andere uitrustingsdelen en drukontlastingsinrichtingen, bij de heringebruikname.

**Opmerking 1:** Na toestemming van de bevoegde autoriteit mag de hydraulische proefpersing worden vervangen door een beproeving met een gas, voor zover deze handelwijze niet gevaarlijk is.

**Opmerking 2:** Na toestemming van de bevoegde autoriteit mag de hydraulische proefpersing voor flessen of grote cilinders worden vervangen door een gelijkwaardige beproevingsmethode, gebaseerd op een beproeving met akoestische emissie of een combinatie van een beproeving met akoestische emissie en ultrasoon onderzoek. ISO 16148:2006 kan worden gebruikt als handleiding voor de beproevingsprocedure met akoestische emissie.

**Opmerking 3:** De hydraulische proefpersing mag worden vervangen door ultrasoon onderzoek uitgevoerd in overeenstemming met ISO 10461:2005+A1:2006 voor naadloze gasflessen van aluminiumlegeringen en in overeenstemming met ISO 6406:2005 voor naadloze stalen gasflessen.

**Opmerking 4:** Voor de frequentie van de periodieke onderzoeken en beproevingen, zie verpakkingsinstructie P200 van 4.1.4.1 of, voor chemische stoffen onder druk, verpakkingsinstructie P206 van 4.1.4.1.

6.2.1.6.2 Drukhouders bestemd voor het vervoer van UN-nummer 1001 acetyleen, opgelost, en UN-nummer 3374 acetyleen, oplosmiddelvrij, moeten slechts worden onderzocht zoals aangegeven in 6.2.1.6.1 a), c) en e). Bovendien moet de toestand van het poreuze materiaal (b.v. scheuren, vrije ruimte boven, verzakking) worden onderzocht.

6.2.1.6.3 Overdrukventielen voor gesloten cryo-houders moeten periodiek worden onderzocht en beproefd.

#### **6.2.1.7 Voorschriften voor fabrikanten**

6.2.1.7.1 De fabrikant moet technisch bekwaam zijn en moet beschikken over alle middelen die vereist zijn voor het naar behoren fabriceren van drukkouders; dit heeft in het bijzonder betrekking op gekwalificeerd personeel:

- a) voor het toezicht op het gehele fabricageproces;
- b) om verbindingen tussen materialen tot stand te brengen; en
- c) om de desbetreffende beproevingen uit te voeren.

6.2.1.7.2 De beoordeling van de geschiktheid van een fabrikant moet in alle gevallen worden uitgevoerd door een onderzoeksinstantie, erkend door de bevoegde autoriteit van het land van goedkeuring.

#### **6.2.1.8 Voorschriften voor onderzoeksinstanties**

6.2.1.8.1 Onderzoeksinstanties moeten onafhankelijk zijn van ondernemingen betrokken bij de fabricage en bevoegd zijn om de beproevingen, onderzoeken en goedkeuringen uit te voeren.

## 6.2.2 Voorschriften voor UN-drukhouders

Aanvullend op de algemene voorschriften van de sectie 6.2.1 moeten UN-drukhouders voldoen aan de voorschriften van deze sectie, met inbegrip van de normen, voor zover van toepassing. De vervaardiging van nieuwe drukkouders of bedrijfsuitrusting volgens een van de normen in 6.2.2.1 en 6.2.2.3 is niet toegestaan na de in de rechterkolom van de tabellen vermelde datum.

**Opmerking:** *UN-drukhouders en bedrijfsuitrusting geconstrueerd in overeenstemming met normen die van toepassing zijn op de datum van vervaardiging mogen gebruikt blijven worden, onder voorbehoud van de bepalingen van het RID inzake periodiek onderzoek.*

### 6.2.2.1 **Ontwerp, constructie en eerste onderzoek en beproeving**

6.2.2.1.1 De volgende normen zijn van toepassing op het ontwerp, de constructie en eerste onderzoek en beproeving van UN-flessen, behalve dat de voorschriften voor het onderzoek in verband met het conformiteitbeoordelingssysteem en de goedkeuring in overeenstemming moeten zijn met 6.2.2.5:

Referentie	Titel	Van toepassing voor vervaardiging
ISO 9809-1:1999	Gasflessen – Hervulbare naadloze stalen gasflessen – Ontwerp, constructie en beproeving – Deel 1: Veredelde en geharde stalen flessen met een treksterkte van minder dan 1100 MPa  <b>Opmerking:</b> <i>De opmerking betreffende de factor <math>F</math> in sectie 7.3 van deze norm is niet van toepassing op UN-flessen.</i>	Tot 31 december 2018
ISO 9809-1:2010	Gasflessen – Hervulbare naadloze stalen gasflessen – Ontwerp, constructie en beproeving – Deel 1: Veredelde en geharde stalen flessen met een treksterkte van minder dan 1100 MPa	Tot nader order
ISO 9809-2:2000	Gasflessen – Hervulbare naadloze stalen gasflessen – Ontwerp, constructie en beproeving – Deel 2: normaalgegloeide en getemperde flessen met een treksterkte groter dan of gelijk aan 1100 MPa	Tot 31 december 2018
ISO 9809-2:2010	Gasflessen – Hervulbare naadloze stalen gasflessen – Ontwerp, constructie en beproeving – Deel 2: Veredelde en geharde stalen flessen met een treksterkte groter dan of gelijk aan 1100 MPa	Tot nader order
ISO 9809-3:2000	Gasflessen – Hervulbare naadloze stalen flessen – Ontwerp, constructie en beproeving – Deel 3: Gegloeide stalen flessen	Tot 31 december 2018
ISO 9809-3:2010	Gasflessen – Hervulbare naadloze stalen gasflessen – Ontwerp, constructie en beproeving – Deel 3: Gegloeide stalen flessen	Tot nader order

ISO 7866:1999	Gasflessen – Hervulbare naadloze gasflessen van aluminiumlegering – Ontwerp, constructie en beproeving  <b>Opmerking:</b> De opmerking betreffende de factor <i>F</i> in sectie 7.2 van deze norm is niet van toepassing op UN-flessen. De aluminiumlegering 6351A–T6 of gelijksoortige legeringen zijn niet toegelaten.	Tot 31 december 2020
ISO 7866:2012	Gasflessen – Hervulbare naadloze gasflessen van aluminiumlegering – Ontwerp, constructie en beproeving  <b>Opmerking:</b> De aluminiumlegering 6351A of gelijksoortige legeringen zijn niet toegestaan.	Tot nader order
ISO 4706:2008	Gasflessen – Hervulbare gelaste stalen cylinders – Proefdruk 60 bar en lager	Tot nader order
ISO 18172-1:2007	Gasflessen – Hervulbare gelaste roestvast stalen cylinders – Deel 1: proefdruk 6 MPa en lager	Tot nader order
ISO 20703:2006	Gasflessen – Hervulbare gelaste aluminiumlegering cylinders – Ontwerp, bouw en testen	Tot nader order
ISO 11118:1999	Gasflessen – Niet hervulbare stalen gasflessen– Specificaties en beproevingsmethoden	Tot nader order
ISO 11119-1:2002	Gasflessen van samengestelde constructie – Specificatie en beproevingsmethoden – Deel 1: Radiaal met composietmaterialen omwikkelde gasflessen	Tot nader order
ISO 11119-2:2002	Gasflessen van samengestelde constructie – Specificatie en beproevingsmethoden – Deel 2: Volledig omwikkelde, met vezel versterkte gasflessen met dragende metalen binnenbuizen	Tot nader order
ISO 11119-3:2002	Gasflessen van samengestelde constructie - Specificatie en beproevingsmethoden - Deel 3: Volledig omwikkelde, met vezel versterkte gasflessen met niet-metallieke en niet-dragende metalen binnenbuizen.	Tot nader order

**Opmerking 1:** In de hierboven aangehaalde normen moeten gasflessen van composietmaterialen worden ontworpen voor een onbeperkte gebruiksduur.

**Opmerking 2:** Na de eerste 15 jaren van gebruik kunnen de volgens deze normen vervaardigde gasflessen van composietmaterialen worden goedgekeurd voor een verlengde gebruiksduur door de bevoegde autoriteit die voor de oorspronkelijke goedkeuring van de flessen verantwoordelijk was en die haar beslissing zal baseren op de beproevingsinformatie die door de fabrikant, eigenaar of gebruiker wordt verschaft.

#### 6.2.2.1.2

De volgende normen zijn van toepassing op het ontwerp, de constructie en eerste onderzoek en beproeving van grote UN-cilinders, behalve dat de voorschriften voor het onderzoek in verband met het conformiteitbeoordelingssysteem en de goedkeuring met 6.2.2.5 in overeenstemming moeten zijn:

Referentie	Titel	Van toepassing voor vervaardiging
ISO 11120:1999	Verplaatsbare gasflessen – Hervulbare, naadloze stalen buizen (grote cilinders) voor het vervoer van samengeperst gas met een capaciteit van 150 l tot 3000 l – Ontwerp, constructie en beproeving  <b>Opmerking:</b> De opmerking betreffende de factor $F$ in sectie 7.1 van deze norm is niet van toepassing op grote UN-cilinders.	Tot nader order

6.2.2.1.3

De volgende normen zijn van toepassing op het ontwerp, de constructie en eerste onderzoek en beproeving van UN-acetyleenflessen, behalve dat de voorschriften voor het onderzoek in verband met het conformiteitbeoordelingssysteem en de goedkeuring met 6.2.2.5 in overeenstemming moeten zijn:

Voor de wand van de fles:

Referentie	Titel	Van toepassing voor vervaardiging
ISO 9809-1:1999	Gasflessen – Hervulbare naadloze stalen gasflessen – Ontwerp, constructie en beproeving – Deel 1: Veredelde en geharde stalen flessen met een treksterkte van minder dan 1100 MPa  <b>Opmerking:</b> De opmerking betreffende de factor $F$ in sectie 7.3 van deze norm is niet van toepassing op UN-flessen.	Tot 31 december 2018
ISO 9809-1:2010	Gasflessen – Hervulbare naadloze stalen gasflessen – Ontwerp, constructie en beproeving – Deel 1: Veredelde en geharde stalen flessen met een treksterkte van minder dan 1100 MPa	Tot nader order
ISO 9809-3:2000	Gasflessen – Hervulbare naadloze stalen gasflessen – Ontwerp, constructie en beproeving – Deel 3: Gegloeide stalen flessen	Tot 31 december 2018
ISO 9809-3:2010	Gasflessen – Hervulbare naadloze stalen gasflessen – Ontwerp, constructie en beproeving – Deel 3: Gegloeide stalen flessen	Tot nader order

Voor het poreuze materiaal in de fles:

Referentie	Titel	Van toepassing voor vervaardiging
ISO 3807-1:2000	Flessen voor acetyleen - Basiseisen - Deel 1: flessen zonder smeltprop	Tot nader order
ISO 3807-2:2000	Flessen voor acetyleen - Basiseisen - Deel 2: flessen met smeltprop	Tot nader order

- 6.2.2.1.4 De volgende norm is van toepassing op het ontwerp, de constructie en het eerste onderzoek en beproeving van UN-cryo-houders, behalve dat de voorschriften voor het onderzoek in verband met het conformiteitsbeoordelingssysteem en de goedkeuring in overeenstemming moeten zijn met 6.2.2.5:

Referentie	Titel	Van toepassing voor vervaardiging
ISO 21029-1:2004	Cryogene vaten - Verplaatsbare met vacuüm geïsoleerde vaten met een inhoud van niet meer dan 1000 liter - Deel 1: Ontwerp, vervaardiging, inspectie en beproeving.	Tot nader order

- 6.2.2.1.5 De volgende norm is van toepassing op het ontwerp, de constructie en het eerste onderzoek en beproeving van UN-opslagsystemen met metaalhydriden, met uitzondering van het feit dat de voorschriften voor het onderzoek in verband met het conformiteitsbeoordelingssysteem en de goedkeuring in overeenstemming moeten zijn met 6.2.2.5:

Referentie	Titel	Van toepassing voor vervaardiging
ISO 16111:2008	Verplaatsbare apparatuur voor opslag van gassen – Waterstof geabsorbeerd in omkeerbaar metaalhydride	Tot nader order

- 6.2.2.1.6 De onderstaande norm is van toepassing op het ontwerp, de constructie, het eerste onderzoek en de eerste beproeving van UN-flessenbatterijen. Iedere fles in een UN-flessenbatterij moet een UN-fles zijn die voldoet aan de voorschriften van 6.2.2. De voorschriften voor het onderzoek in verband met het conformiteitsbeoordelingssysteem en de goedkeuring van UN-flessenbatterijen moeten in overeenstemming zijn met 6.2.2.5.

Referentie	Titel	Van toepassing voor vervaardiging
ISO 10961:2010	Gasflessen – Ontwerp, vervaardiging, beproeving en onderzoek	Tot nader order

**Opmerking:** Na wijziging van een of meer flessen van hetzelfde ontwerptype, inclusief dezelfde beproevingsdruk, binnen een bestaande UN-flessenbatterij hoeft de bestaande batterij niet opnieuw te worden gecertificeerd.

- 6.2.2.1.7 De volgende normen zijn van toepassing op het ontwerp, de constructie, het eerste onderzoek en de eerste beproeving van UN-flessen voor geabsorbeerde gassen, behalve dat de voorschriften voor het onderzoek in verband met het conformiteitsbeoordelingssysteem en de goedkeuring in overeenstemming moeten zijn met 6.2.2.5.

Referentie	Titel	Van toepassing voor vervaardiging
ISO 11513:2011	Gasflessen – Hervulbare gelaste stalen flessen met materialen voor het verpakken van subatmosferisch gas (met uitzondering van acetyleen) – Ontwerp, constructie, beproeving, gebruik en periodiek onderzoek	Tot nader order
ISO 9809-1:2010	Gasflessen – Hervulbare naadloze stalen gasflessen – Ontwerp, constructie en beproeving – Deel 1: Veredelde en geharde stalen flessen met en treksterkte	Tot nader order

	van minder dan 1100 MPa	
--	-------------------------	--

### 6.2.2.2 **Materialen**

Aanvullend op de materiaaleisen, vastgelegd in de normen voor het ontwerp en de constructie van drukhouders, en op de beperkingen, vastgelegd in de verpakkingsinstructie van toepassing op het/de te vervoeren gas(sen) (bijv. verpakkingsinstructie P200 of P205 van 4.1.4.1), zijn de volgende normen van toepassing op de compatibiliteit van de materialen:

ISO 11114-1:2012	Gasflessen - Compatibiliteit van materialen voor flessen en afsluiters met de gasinhoud - Deel 1: Metalen
ISO 11114-2:2000	Verplaatsbare gasflessen - Compatibiliteit van materialen voor flessen en afsluiters met de gasinhoud - Deel 2: Niet-metalen

### 6.2.2.3 **Bedrijfsuitrusting**

De volgende normen zijn van toepassing op de sluitingen en de bescherming daarvan:

Referentie	Titel	Van toepassing voor vervaardiging
ISO 11117:1998	Gasflessen – Beschermingskappen en afschermingen voor afsluiters van gasflessen voor industriële en medische toepassing – Ontwerp, constructie en beproevingen	Tot 31 december 2014
ISO 11117:2008 + Cor 1:2009	Gasflessen - Beschermingskappen en afschermingen voor afsluiters - Ontwerp, constructie en beproevingen	Tot nader order
ISO 10297:1999	Gasflessen – Afsluiters voor hervulbare gasflessen – Specificatie en typegoedkeuring	Tot 31 december 2008
ISO 10297:2006	Gasflessen - Afsluiters voor hervulbare gasflessen – Specificatie en typekeuring  <i>Opmerking: De EN-versie van deze ISO-norm voldoet aan de voorschriften en mag ook worden gebruikt.</i>	Tot nader order
ISO 13340:2001	Verplaatsbare gasflessen – Afsluiters voor niet-hervulbare gasflessen – Specificatie en prototypekeuring	Tot nader order

De voorschriften aangegeven in de volgende norm zijn van toepassing op sluitingen voor UN-opslagsystemen met metaalhydriden en de bescherming daarvan:

Referentie	Titel	Van toepassing voor vervaardiging
ISO 16111:2008	Verplaatsbare apparatuur voor opslag van gasen – Waterstof geabsorbeerd in omkeerbaar metaalhydride	Tot nader order

### 6.2.2.4 **Periodiek onderzoek en beproeving**



De volgende normen zijn van toepassing op het periodiek onderzoek en beproeving van UN-flessen en UN-opslagsystemen met metaalhydride:

Referentie	Titel	Van toepassing
ISO 6406:2005	Periodiek onderzoek en beproeving van naadloze stalen gasflessen	Tot nader order
ISO 10460:2005	Gasflessen – Gelaste koolstofstalen gasflessen – Periodiek onderzoek en beproeving  <i>Opmerking: Reparaties van lasnaden als beschreven in bepaling 12.1 van deze norm zijn niet toegestaan. Voor reparaties conform 12.2 is goedkeuring vereist van de bevoegde autoriteit die de instantie voor periodiek onderzoek en beproeving heeft erkend overeenkomstig 6.2.2.6.</i>	Tot nader order
ISO 10461:2005 + A1:2006	Naadloze gasflessen van aluminiumlegeringen - Periodiek onderzoek en beproeving	Tot nader order
ISO 10462:2005	Flessen voor opgelost acetyleen - Periodieke beproeving en onderhoud	Tot nader order
ISO 11513:2011	Gasflessen – Hervulbare gelaste stalen flessen met materialen voor het verpakken van subatmosferisch gas (met uitzondering van acetyleen) – Ontwerp, constructie en periodiek onderzoek	Tot nader order
ISO 11623:2002	Verplaatsbare gasflessen – Periodieke keuring en beproeving van gasflessen van composietmaterialen	Tot nader order
ISO 16111:2008	Verplaatsbare apparatuur voor opslag van gassen – Waterstof geabsorbeerd in omkeerbaar metaalhydride	Tot nader order

### 6.2.2.5 Conformiteitbeoordelingssysteem en toelating voor de fabricage van drukhouders

#### 6.2.2.5.1 Definities

In deze subsectie wordt verstaan onder:

*Conformiteitbeoordelingssysteem:* Een systeem voor de toelating van een fabrikant door de bevoegde autoriteit, dat bestaat uit de goedkeuring van het ontwerptype van de drukhouder, de goedkeuring van het kwaliteitsborgingsysteem van de fabrikant en de erkenning van de onderzoeksinstanties.

*Ontwerptype:* Het ontwerp van een drukhouder, omschreven in een speciale norm voor drukhouders.

*Controleren:* Bevestigen door onderzoek of overlegging van objectieve bewijsstukken dat aan de voorgeschreven eisen is voldaan.

#### 6.2.2.5.2 Algemene voorschriften

##### *Bevoegde autoriteit*

6.2.2.5.2.1 De bevoegde autoriteit die de drukhouder goedkeurt, moet het conformiteitbeoordelingssysteem toelaten, om te garanderen dat de drukhouders voldoen aan de voorschriften van het RID. In de gevallen, waarin de bevoegde autoriteit die een drukhouder goedkeurt, niet de bevoegde autoriteit van het land van fabricage is, moet het kenmerk van het land van goedkeuring en van het land van fabricage in de kenmerking van de drukhouder zijn opgenomen (zie 6.2.2.7 en 6.2.2.8).

De bevoegde autoriteit van het land van goedkeuring moet aan haar tegenhanger van het land van gebruik op verzoek bewijsmateriaal verschaffen dat aan dit conformiteitbeoordelingssysteem is voldaan.

6.2.2.5.2.2 De bevoegde autoriteit mag geheel of gedeeltelijk haar taken in dit conformiteitbeoordelingssysteem delegeren.

6.2.2.5.2.3 De bevoegde autoriteit moet ervoor zorg dragen, dat een actuele lijst van de onderzoeksinstanties en hun identiteitskenmerken, alsmede van de toegelaten fabrikanten en hun identiteitskenmerken ter beschikking staat.

#### *Onderzoeksinstantie*

6.2.2.5.2.4 De onderzoeksinstantie moet door de bevoegde autoriteit zijn erkend voor het onderzoek van drukhouders en moet:

- a) beschikken over personeel in een organisatiestructuur, dat bekwaam, opgeleid, competent en vakkundig is, teneinde de technische functies op bevredigende wijze te kunnen uitvoeren;
- b) toegang hebben tot geschikte en voldoende faciliteiten en uitrusting;
- c) op onpartijdige wijze te werk gaan en vrij zijn van invloeden die zouden kunnen verhinderen om zo te handelen;
- d) commerciële vertrouwelijkheid waarborgen van de commerciële en door het eigendomsrecht beschermde activiteiten van de fabrikant en andere instanties;
- e) een duidelijke scheiding aanhouden tussen de werkelijke functies van onderzoeksinstantie en functies die daar geen verband mee houden;
- f) een gedocumenteerd kwaliteitssysteem beheren;
- g) waarborgen dat de beproevingen en onderzoeken, aangegeven in de betreffende norm voor drukhouders en in het RID, worden uitgevoerd, en
- h) een doeltreffend en geschikt systeem voor rapportage en dossiervorming aanhouden in overeenstemming met 6.2.2.5.6.

6.2.2.5.2.5 De onderzoeksinstantie moet de goedkeuring van het ontwerptype, onderzoek en beproeving van de fabricage van de drukhouders en certificering uitvoeren, teneinde de overeenstemming met de betreffende norm voor de drukhouders te controleren (zie 6.2.2.5.4 en 6.2.2.5.5).

#### *De fabrikant*

6.2.2.5.2.6 De fabrikant moet:

- a) werken met een gedocumenteerd kwaliteitssysteem overeenkomstig 6.2.2.5.3.
- b) goedkeuring van het ontwerptype overeenkomstig 6.2.2.5.4 aanvragen;
- c) een onderzoeksinstantie kiezen uit de lijst van toegelaten onderzoeksinstanties, verzorgd door de bevoegde autoriteit van het land van toelating; en;
- d) dossiers overeenkomstig 6.2.2.5.6 bewaren.

#### *Beproevingslaboratorium*

6.2.2.5.2.7 Het beproevingslaboratorium moet beschikken over:

- a) personeel in een organisatiestructuur, dat voldoende in aantal, competent en vakkundig is; en
- b) geschikte en voldoende inrichtingen en uitrusting om de beproevingen uit te voeren, die zijn voorgeschreven in de norm voor de fabricage, tot tevredenheid van de onderzoeksinstantie.

6.2.2.5.3 *Kwaliteitssysteem van de fabrikant*

6.2.2.5.3.1 Het kwaliteitssysteem moet alle beginselen, vereisten en voorschriften omvatten, die door de fabrikant

zijn aangenomen. Dit systeem moet op systematische en ordelijke wijze zijn gedocumenteerd in de vorm van schriftelijk vastgelegd(e) beleid, procedures en instructies.

De inhoud moet in het bijzonder adequate beschrijvingen omvatten van:

- a) de organisatiestructuur en de verantwoordelijkheden van het personeel met betrekking tot het ontwerp en de kwaliteit van het product;
- b) de voor de controle en verificatie van het ontwerp gebruikte technieken, de processen en procedures, gebruikt bij het ontwerp van drukhouders;
- c) de betreffende instructies, waarvan gebruikt gemaakt zal worden voor de fabricage van drukhouders, de kwaliteitscontrole, de kwaliteitsborging en processturing;
- d) kwaliteitsdossiers, zoals inspectierapporten, beproevingsgegevens en kalibratiegegevens;
- e) beoordelingen door de bedrijfsleiding met het doel de effectieve werking van het kwaliteitssysteem voortvloeiend uit de audits overeenkomstig 6.2.2.5.3.2 te garanderen;
- f) het proces dat beschrijft op welke wijze aan de eisen van de klant wordt voldaan;
- g) het proces voor de controle van de documenten en de herziening daarvan;
- h) de controlemiddelen voor drukhouders die niet aan de eisen voldoen, aangekochte componenten, tussenproducten en eindproducten en
- i) opleidingsprogramma's en kwalificatieprocedures voor het betreffende personeel.

#### 6.2.2.5.3.2 Audits van het kwaliteitssysteem

Het kwaliteitssysteem moet in de beginfase worden beoordeeld teneinde vast te stellen of het voldoet aan de eisen van 6.2.2.5.3.1 tot tevredenheid van de bevoegde autoriteit.

De fabrikant moet worden ingelicht over de resultaten van de audit. De mededeling moet de conclusies van de audit en eventuele verbeteringsacties omvatten.

Periodieke audits moeten worden uitgevoerd tot tevredenheid van de bevoegde autoriteit, met het doel te verzekeren dat de fabrikant het kwaliteitssysteem onderhoudt en toepast. Verslagen van de periodieke audits moeten aan de fabrikant ter beschikking worden gesteld.

#### 6.2.2.5.3.3 Onderhouden van het kwaliteitssysteem

De fabrikant moet het kwaliteitssysteem, zoals het is goedgekeurd, onderhouden zodat het adequaat en efficiënt blijft.

De fabrikant moet de bevoegde autoriteit, die het kwaliteitssysteem heeft goedgekeurd, informeren over voorgenomen veranderingen. De voorgestelde veranderingen moeten worden beoordeeld teneinde vast te stellen of het gewijzigde kwaliteitssysteem nog steeds aan de voorwaarden van 6.2.2.5.3.1 voldoet.

#### 6.2.2.5.4 Procedure voor de goedkeuring

##### *Eerste toelating van het ontwerptype*

6.2.2.5.4.1 De eerste *goedkeuring* van het ontwerptype moet bestaan uit de *goedkeuring* van het kwaliteitssysteem van de fabrikant en de *goedkeuring* van het ontwerp van de te fabriceren drukhouder. Een aanvraag voor een eerste *goedkeuring* van het ontwerptype moet voldoen aan de voorwaarden van 6.2.2.5.4.2 t/m 6.2.2.5.4.6 en 6.2.2.5.4.9.

6.2.2.5.4.2 Een fabrikant die drukhouders wenst te produceren in overeenstemming met een norm voor drukhouders en met het RID, moet een certificaat van *goedkeuring* van het ontwerptype aanvragen, verkrijgen en bewaren, afgegeven door de bevoegde autoriteit in het land van toelating overeenkomstig de procedure in 6.2.2.5.4.9 en geldig voor ten minste één ontwerptype drukhouder. Dit certificaat moet op verzoek worden voorgelegd aan de bevoegde autoriteit van het land van gebruik.

6.2.2.5.4.3 Een aanvraag moet worden ingediend voor elke productie-eenheid en moet het volgende omvatten:

- a) naam en officieel adres van de fabrikant en bovendien, indien de aanvraag wordt ingediend door een gevolmachtigd vertegenwoordiger, diens naam en adres;
- b) het adres van de productie-eenheid (indien afwijkend van bovengenoemd adres);
- c) de naam en de titel van de perso(o)n(en), verantwoordelijk voor het kwaliteitssysteem;
- d) de omschrijving van de drukhouder en van de betreffende norm voor de drukhouder;
- e) bijzonderheden over een eventuele weigering van de *goedkeuring* voor een soortgelijke aanvraag door een andere bevoegde autoriteit;
- f) de identiteit van de onderzoeksinstantie voor de *goedkeuring* van het ontwerptype;
- g) documentatie over de productie-eenheid, zoals aangegeven in 6.2.2.5.3.1, en
- h) de technische documentatie noodzakelijk voor de *goedkeuring* van het ontwerptype, die de verificatie van de conformiteit van de drukhouders met de voorwaarden van de betreffende norm voor het ontwerp van drukhouders mogelijk moet maken.

De technische documentatie moet het ontwerp en de fabricagemethode omvatten en moet, voor zover van belang voor de beoordeling, tenminste het volgende omvatten:

- i) norm voor het ontwerp van de drukhouder, tekeningen voor het ontwerp en de fabricage, waarop, voor zover aanwezig, onderdelen en de samenbouw daarvan te zien zijn;
- ii) beschrijvingen en toelichtingen, nodig voor het begrip van de tekeningen en het bedoelde gebruik van de drukhouders;
- iii) een lijst van normen, noodzakelijk om het productieproces volledig te omschrijven;
- iv) berekeningen voor het ontwerp en materiaalspecificaties; en
- v) beproevingsrapporten van de *goedkeuring* van het ontwerptype, waarin de resultaten van de onderzoeken en beproevingen, uitgevoerd overeenkomstig 6.2.2.5.4.9, zijn beschreven.

- 6.2.2.5.4.4 Een eerste audit overeenkomstig 6.2.2.5.3.2 moet tot tevredenheid van de bevoegde autoriteit worden uitgevoerd.
- 6.2.2.5.4.5 Indien de *goedkeuring* aan de fabrikant wordt geweigerd, moet de bevoegde autoriteit schriftelijk en gedetailleerd de redenen voor de weigering aangeven.
- 6.2.2.5.4.6 Na de goedkeuring moeten wijzigingen van de informatie, ingediend overeenkomstig 6.2.2.5.4.3, die verband houden met de eerste *goedkeuring* aan de bevoegde autoriteit worden verschaft.

#### *Vervolggoedkeuringen van ontwerptypen*

- 6.2.2.5.4.7 Een aanvraag voor een vervolggoedkeuring van een ontwerptype moet voldoen aan de voorschriften van 6.2.2.5.4.8 en 6.2.2.5.4.9, onder voorwaarde, dat de fabrikant in bezit is van een eerste *goedkeuring* van het ontwerptype. In een dergelijk geval moet het kwaliteitssysteem van de fabrikant overeenkomstig 6.2.2.5.3 zijn goedgekeurd bij de eerste *goedkeuring* van het ontwerptype en moet het van toepassing zijn op het nieuwe ontwerp.
- 6.2.2.5.4.8 De aanvraag moet de volgende gegevens omvatten:
  - a) de naam en het adres van de fabrikant en bovendien, indien de aanvraag wordt ingediend door een gevolmachtigde vertegenwoordiger, diens naam en adres;
  - b) bijzonderheden over een eventuele weigering van de *goedkeuring* voor een soortgelijke aanvraag door een andere bevoegde autoriteit;
  - c) bewijsstukken, waaruit blijkt, dat de eerste goedkeuring van het ontwerptype is verleend; en
  - d) de technische documentatie bedoeld in 6.2.2.5.4.3 h).

#### *Procedure voor de goedkeuring van het ontwerptype*

- 6.2.2.5.4.9 De onderzoeksinstantie moet:
  - a) de technische documentatie beoordelen, om te controleren of

- i) het ontwerp overeenkomt met de betreffende voorwaarden van de norm, en
- ii) de partij prototypen is gefabriceerd overeenkomstig de technische documentatie en representatief is voor het ontwerp;
- b) controleren of de inspecties van de productie zijn uitgevoerd overeenkomstig de voorschriften in 6.2.2.5.5;
- c) drukhouders kiezen uit een partij voor de fabricage van het prototype en toezicht houden op de beproevingen van deze drukhouders, zoals voorgeschreven voor de goedkeuring van het ontwerptype;
- d) de onderzoeken en beproevingen uitvoeren, of hebben uitgevoerd, die zijn gespecificeerd in de norm voor de drukhouder, met het doel om vast te stellen dat:
  - i) de norm is toegepast en aan de norm is voldaan, en
  - ii) de procedures, aanvaard door de fabrikant, overeenstemmen met de voorwaarden van de norm, en
- e) waarborgen dat de verschillende onderzoeken en beproevingen voor de toelating van het ontwerptype op correcte en deskundige wijze worden uitgevoerd.

Nadat de beproeving van het ontwerptype met bevredigend resultaat is uitgevoerd en aan alle voorschriften van 6.2.2.5.4 die van toepassing zijn, is voldaan, moet een certificaat van goedkeuring van het ontwerptype worden verstrekt, waarin zijn opgenomen:

- de naam en het adres van de fabrikant,
- resultaten en conclusies van het onderzoek, en
- de gegevens, noodzakelijk voor de identificatie van het ontwerptype.

Indien het verzoek van de fabrikant tot goedkeuring van een ontwerptype wordt afgewezen, moet de bevoegde autoriteit schriftelijk en gedetailleerd de redenen voor de afwijzing aangeven.

#### 6.2.2.5.4.10 Wijzigingen ten opzichte van toegelaten ontwerptypen

De fabrikant moet ofwel:

- a) de bevoegde autoriteit die de goedkeuring verleent, op de hoogte stellen van wijzigingen ten opzichte van het goedgekeurde ontwerptype, indien dergelijke wijzigingen niet een nieuw ontwerp vormen, zoals vastgelegd in de norm voor de drukhouder; dan wel
- b) een vervolgoedkeuring van het ontwerptype aanvragen in die gevallen waarin dergelijke wijzigingen volgens de desbetreffende norm voor drukhouders een nieuw ontwerp vormen. Deze aanvullende goedkeuring moet worden verleend in de vorm van een amendement op het oorspronkelijke certificaat ter goedkeuring van het ontwerptype.

#### 6.2.2.5.4.11 De bevoegde autoriteit moet op verzoek van andere bevoegde autoriteiten informatie verschaffen over goedkeuringen van ontwerptypen, wijzigingen van goedkeuringen en ingetrokken goedkeuringen.

#### 6.2.2.5.5 *Productiecontrole en certificering*

##### *Algemene voorschriften*

Een onderzoeksinstantie of een vertegenwoordiger daarvan moet de controle en certificering van alle drukhouders uitvoeren. De onderzoeksinstantie die door de fabrikant is uitgekozen voor controle en beproeving tijdens de productie, mag verschillen van de onderzoeksinstantie die de beproeving voor de goedkeuring van het ontwerptype uitvoert.

Indien tot tevredenheid van de onderzoeksinstantie kan worden aangetoond, dat de fabrikant beschikt over opgeleide en deskundige inspecteurs, die onafhankelijk zijn van het fabricageproces, dan mogen de controles worden uitgevoerd door deze inspecteurs. In dergelijke gevallen moet de fabrikant de opleidingsgegevens van de inspecteurs bewaren.

De onderzoeksinstantie moet controleren of de inspecties die door de fabrikant worden uitgevoerd en de beproevingen van deze drukhouders volledig overeenkomen met de norm en met de voorschriften van het RID. Indien in verband met deze controles en onderzoeken wordt vastgesteld, dat er geen sprake is van overeenstemming, dan kan de toestemming voor het uitvoeren van controles door de

inspecteurs van de fabrikant worden ingetrokken.

De fabrikant moet na de goedkeuring door de onderzoeksinstantie een verklaring van conformiteit met het gecertificeerde ontwerptype afgeven. Het aanbrengen op de drukhouders van het certificeringsmerkteken moet worden beschouwd als een verklaring dat de drukhouder overeenkomt met de normen die van toepassing zijn voor drukhouders, met de voorschriften van dit conformiteitbeoordelingssysteem en met het RID. De onderzoeksinstantie moet het certificeringsmerkteken en het geregistreerde merkteken van de onderzoeksinstantie op alle goedgekeurde drukhouders aanbrengen, of de fabrikant delegeren, deze aan te brengen .

Vóór het vullen van de drukhouders moet een certificaat van overeenstemming, ondertekend door de onderzoeksinstantie en de fabrikant worden afgegeven.

#### 6.2.2.5.6 *Dossiers*

Dossiers inzake de goedkeuring van het ontwerptype en het certificaat van overeenstemming moeten door de fabrikant en door de onderzoeksinstantie ten minste 20 jaren worden bewaard.

### **6.2.2.6 *Goedkeuringssysteem voor periodiek onderzoek en beproeving van drukhouders***

#### 6.2.2.6.1 *Definitie*

In de zin van deze sectie betekent:

*"Goedkeuringssysteem"*: een systeem van erkenning door de bevoegde autoriteit van een instantie die periodiek onderzoek en beproeving van drukhouders uitvoert (in het navolgende aangeduid als "instantie voor periodiek onderzoek en beproeving"), met inbegrip van de goedkeuring van het kwaliteitssysteem van die instantie.

#### 6.2.2.6.2 *Algemene voorschriften*

##### *Bevoegde autoriteit*

6.2.2.6.2.1 De bevoegde autoriteit moet een goedkeuringssysteem instellen met het doel te waarborgen dat periodiek onderzoek en beproeving van drukhouders aan de eisen van het RID voldoen. In gevallen waarin de bevoegde autoriteit die een instantie erkent die periodiek onderzoek en beproeving van een drukhouder uitvoert, niet de bevoegde autoriteit is van het land dat de fabricage van de drukhouder goedkeurt, moeten het kenmerk van het land van toelating van periodiek onderzoek en beproeving in de kenmerking van de drukhouder aangegeven worden (zie 6.2.2.7).

De bevoegde autoriteit van het land van toelating voor het periodiek onderzoek en de beproeving moet op verzoek aan haar tegenhanger in een land van gebruik bewijs leveren van naleving van dit goedkeuringssysteem, met inbegrip van de dossiers van het periodiek onderzoek en de beproeving.

De bevoegde autoriteit van het land van toelating mag het certificaat van erkenning, waarnaar in 6.2.2.6.4.1 verwezen wordt, intrekken bij gebleken bewijs van niet-naleving van het goedkeuringssysteem.

6.2.2.6.2.2 De bevoegde autoriteit mag haar functies in dit goedkeuringssysteem geheel of gedeeltelijk delegeren.

6.2.2.6.2.3 De bevoegde autoriteit moet waarborgen dat een recente lijst van erkende instanties voor periodiek onderzoek en beproeving met hun identiteitskenmerken beschikbaar is.

##### *Instantie voor periodiek onderzoek en beproeving*

6.2.2.6.2.4 De instantie voor periodiek onderzoek en beproeving moet door de bevoegde autoriteit worden erkend en moet:

- a) beschikken over personeel in een organisatiestructuur, dat bekwaam, opgeleid, competent en vakkundig is, teneinde de technische functies op bevredigende wijze te kunnen uitvoeren;
- b) toegang hebben tot geschikte en voldoende faciliteiten en uitrusting;
- c) op onpartijdige wijze te werk gaan en vrij zijn van invloeden die zouden kunnen verhinderen om zo te handelen;
- d) commerciële vertrouwelijkheid waarborgen;

- e) een duidelijke scheiding aanhouden tussen feitelijke functies van de instantie voor periodiek onderzoek en beproeving en functies die er geen verband mee houden;
- f) een gedocumenteerd kwaliteitssysteem beheren volgens 6.2.2.6.3;
- g) erkenning aanvragen volgens 6.2.2.6.4;
- h) waarborgen dat de periodieke onderzoeken en beproevingen worden uitgevoerd volgens 6.2.2.6.5; en
- i) een doeltreffend en geschikt systeem voor rapportage en dossiervorming volgens 6.2.2.6.6 aanhouden.

### 6.2.2.6.3 *Kwaliteitssysteem en audit van de instantie voor periodiek onderzoek en beproeving*

#### 6.2.2.6.3.1 Kwaliteitssysteem

Het kwaliteitssysteem moet alle door de instantie voor periodiek onderzoek en beproeving aangenomen beginselen, eisen en voorschriften bevatten. Het moet op systematische en ordelijke wijze in de vorm van schriftelijk vastgelegd(e) beleid, procedures en instructies gedocumenteerd zijn.

Het kwaliteitssysteem moet omvatten:

- a) een omschrijving van de organisatiestructuur en verantwoordelijkheden;
- b) de betreffende instructies voor de kwaliteitscontrole, kwaliteitsborging en processturing, die gebruikt zullen worden;
- c) kwaliteitsdossiers, zoals onderzoeksrapporten, beproevingsgegevens, kalibratiegegevens en certificaten;
- d) beoordelingen door de bedrijfsleiding om de doeltreffende werking van het kwaliteitssysteem voortvloeiend uit de volgens 6.2.2.6.3.2 uitgevoerde audits te waarborgen;
- e) een proces ter controle van documenten en hun herziening;
- f) een middel ter controle van niet-conforme drukhouders; en
- g) opleidingsprogramma's en kwalificatieprocedures voor het desbetreffende personeel.

#### 6.2.2.6.3.2 Audit

De instantie voor periodiek onderzoek en beproeving en haar kwaliteitssysteem moet worden gecontroleerd teneinde te bepalen of zij ten genoegen van de bevoegde autoriteit aan de voorschriften van het RID voldoet.

Een audit moet worden uitgevoerd als onderdeel van het eerste goedkeuringsproces (zie 6.2.2.6.4.3). Een audit kan vereist zijn als onderdeel van het proces ter wijziging van een goedkeuring (zie 6.2.2.6.4.6).

Periodieke audits moeten ten genoegen van de bevoegde autoriteit worden uitgevoerd om te waarborgen dat de instantie voor periodiek onderzoek en beproeving aan de voorschriften van het RID blijft voldoen.

De instantie voor periodiek onderzoek en beproeving moet van de resultaten van elke audit op de hoogte worden gebracht. De kennisgeving moet de conclusies van de audit en alle vereiste maatregelen ter verbetering bevatten.

#### 6.2.2.6.3.3 Onderhoud van het kwaliteitssysteem

De instantie voor periodiek onderzoek en beproeving moet het kwaliteitssysteem onderhouden zoals goedgekeurd, opdat het toereikend en doeltreffend blijft.

De instantie voor periodiek onderzoek en beproeving moet de bevoegde autoriteit die het kwaliteitssysteem goedkeurde, op de hoogte stellen van alle voorgenomen wijzigingen volgens het proces ter wijziging van een goedkeuring in 6.2.2.6.4.6.

#### 6.2.2.6.4 *Erkenningsproces voor instanties voor periodiek onderzoek en beproeving*

##### *Eerste erkenning*

6.2.2.6.4.1 Een instantie die periodiek onderzoek en beproeving van drukhouders wil uitvoeren overeenkomstig een norm voor drukhouders en het RID, moet een door de bevoegde autoriteit afgegeven certificaat van erkenning aanvragen, verkrijgen en bewaren.

Deze schriftelijke goedkeuring moet op verzoek worden voorgelegd aan de bevoegde autoriteit van een land van gebruik.

6.2.2.6.4.2 Voor elke instantie voor periodiek onderzoek en beproeving moet een aanvraag worden ingediend en deze moet omvatten:

- a) de naam en het adres van de instantie voor periodiek onderzoek en beproeving en, indien de aanvraag door een gevolmachtigd vertegenwoordiger ingediend wordt, zijn naam en adres;
- b) het adres van elke keuringsvoorziening waar periodiek onderzoek en beproeving wordt uitgevoerd;
- c) de naam en titel van de persoon (personen) die voor het kwaliteitssysteem verantwoordelijk is (zijn);
- d) de omschrijving van de drukhouders, de methoden voor periodiek onderzoek en beproeving, alsmede de betreffende normen voor drukhouders waarmee in het kwaliteitssysteem rekening wordt gehouden;
- e) documentatie over elke keuringsfaciliteit, de uitrusting en het kwaliteitssysteem, zoals gespecificeerd in 6.2.2.6.3.1;
- f) de kwalificaties en opleidingsdossiers van het personeel dat periodiek onderzoek en beproeving uitvoert; en
- g) bijzonderheden van elke weigering van goedkeuring van een soortgelijke aanvraag door enige andere bevoegde autoriteit.

6.2.2.6.4.3 De bevoegde autoriteit moet:

- a) de documentatie onderzoeken teneinde te verifiëren dat de procedures in overeenstemming zijn met de voorschriften van de betreffende normen voor drukhouders en het RID; en
- b) een audit volgens 6.2.2.6.3.2 uitvoeren ter bevestiging dat de onderzoeken en beproevingen ten genoegen van de bevoegde autoriteit worden uitgevoerd zoals door de betreffende normen voor drukhouders en het RID vereist wordt.

6.2.2.6.4.4 Nadat de audit met bevredigend resultaat is uitgevoerd en aan alle voorschriften van 6.2.2.6.4 die van toepassing zijn, is voldaan, moet een certificaat van erkenning worden uitgereikt. Daarin moet de naam staan van de instantie voor periodiek onderzoek en beproeving, het geregistreerde kenmerk, het adres van elke keuringsfaciliteit, alsmede de noodzakelijke gegevens ter identificatie van de goedgekeurde verrichtingen (bijv. de omschrijving van drukhouders, de methode van periodiek onderzoek en beproeving en de normen voor drukhouders).

6.2.2.6.4.5 Indien aan de instantie voor periodiek onderzoek en beproeving erkenning wordt geweigerd, moet de bevoegde autoriteit voor een dergelijke weigering de gedetailleerde redenen schriftelijk opgeven.

#### **Wijzigingen in erkenningen van instanties voor periodiek onderzoek en beproeving**

6.2.2.6.4.6 Na erkenning moet de instantie voor periodiek onderzoek en beproeving de erkenning verlenende bevoegde autoriteit op de hoogte stellen van alle wijzigingen ten opzichte van de onder 6.2.2.6.4.2 ingediende informatie die met de eerste erkenning samenhangen.



De wijzigingen moeten worden geëvalueerd teneinde te bepalen of aan de voorschriften van de betreffende normen voor drukhouders en het RID zal worden voldaan. Een audit volgens 6.2.2.6.3.2 kan vereist zijn. De bevoegde autoriteit moet deze wijzigingen schriftelijk aanvaarden of afwijzen en zo nodig moet een gewijzigd certificaat van goedkeuring worden afgegeven.

6.2.2.6.4.7 Op verzoek moet de bevoegde autoriteit aan elke andere bevoegde autoriteit informatie overdragen die betrekking heeft op de eerste erkenningen, wijzigingen van erkenningen en ingetrokken erkenningen.

#### 6.2.2.6.5 *Periodiek onderzoek en beproeving en certificering*

Het aanbrengen van het kenmerk van periodiek onderzoek en beproeving op een drukhouder moet worden beschouwd als een verklaring dat de drukhouder voldoet aan de van toepassing zijnde normen voor drukhouders en aan de voorschriften van het RID. De instantie voor periodiek onderzoek en beproeving moet op elke goedgekeurde drukhouder het kenmerk voor periodiek onderzoek en beproeving aanbrengen, met inbegrip van haar geregistreerde kenmerk (zie 6.2.2.7.7).

Voordat de drukhouder wordt gevuld, moet door de instantie voor periodiek onderzoek en beproeving een dossier worden afgegeven, waarin verklaard wordt dat een drukhouder het periodiek onderzoek en de beproeving heeft doorstaan.

#### 6.2.2.6.6 *Dossiers*

De instantie voor periodiek onderzoek en beproeving moet dossiers van periodiek onderzoek en beproevingen van drukhouders (zowel goed- als afkeuringen) met inbegrip van de plaats van de keuringsfaciliteit gedurende ten minste 15 jaar bewaren.

De eigenaar van de drukhouder moet tot het volgende periodiek onderzoek en beproeving een identiek dossier bewaren, tenzij de drukhouder voorgoed buiten dienst gesteld wordt.

### 6.2.2.7 ***Merkttekens op hervulbare UN-drukhouders***

**Opmerking:** Voorschriften voor de merkttekens voor UN-opslagsystemen met metaalhydride zijn opgenomen in 6.2.2.9 en voorschriften voor de merkttekens voor UN-flessenbatterijen zijn opgenomen in 6.2.2.10.

6.2.2.7.1 Hervulbare UN-drukhouders moeten duidelijk en leesbaar worden gemerkt met merkttekens van de certificering, het gebruik en de fabricage. Deze merkttekens moeten permanent op de drukhouder aangebracht zijn (bv. ingeslagen, gegraveerd of geëtst). De merkttekens moeten op de schouder, het bovenste einde of de hals van de drukhouder of op een permanent aangebracht onderdeel van de drukhouder (bijv. aangelaste kraag of een op de buitenmantel van een gesloten cryo-houder gelaste corrosiebestendige plaat) zijn aangebracht. Behalve het UN-symbool voor verpakkingen moet de grootte van de merkttekens ten minste 5 mm bedragen voor drukhouders met een diameter van ten minste 140 mm en 2,5 mm voor drukhouders met een diameter kleiner dan 140 mm. De minimale grootte van het UN-symbool voor verpakkingen bedraagt 10 mm voor drukhouders met een diameter van ten minste 140 mm en 5 mm voor drukhouders met een diameter kleiner dan 140 mm.

6.2.2.7.2 De volgende merkttekens van de certificering moeten zijn aangebracht:

a) het UN-symbool voor verpakkingen 

Dit symbool mag voor geen enkel ander doel worden gebruikt dan te verklaren dat een verpakking, een transporttank of een MEGC voldoet aan de desbetreffende voorschriften van hoofdstuk 6.1, 6.2, 6.3, 6.5, 6.6 of 6.7<sup>7</sup>. Dit symbool mag niet worden gebruikt voor drukhouders die slechts voldoen aan de voorschriften van 6.2.3 t/m 6.2.5 (zie 6.2.3.9);

b) de technische norm (bijv. ISO 9809-1), gebruikt voor het ontwerp, de constructie en de beproeving;

<sup>7</sup> Dit symbool wordt ook gebruikt om te verklaren dat flexibele bulkcontainers die voor andere vervoersmodaliteiten toegelaten zijn, voldoen aan de voorschriften in hoofdstuk 6.8 van de VN-modelbepalingen.

- c) de letter(s) die het land van goedkeuring aangeeft (aangeven), overeenkomstig het onderscheidingsteken van motorvoertuigen in het internationale verkeer<sup>8</sup>;

**Opmerking:** *Het land van goedkeuring wordt geacht het land te zijn dat de instantie heeft erkend, die de afzonderlijke houders bij de fabricage heeft onderzocht.*

- d) het identiteitskenmerk of de stempelinslag van de onderzoeksinstantie, die bij de bevoegde autoriteit van het land, waar de kenmerking werd toegelaten, is geregistreerd;
- e) de datum van het eerste onderzoek, het jaar (vier cijfers), gevolgd door de maand (twee cijfers), gescheiden door een schuine streep (d.w.z.'/').

6.2.2.7.3 De volgende merktekens voor het gebruik moeten zijn aangebracht:

- f) de beproevingsdruk in bar, voorafgegaan door de letters "PH" en gevolgd door de letters "BAR";
- g) de massa van de lege drukhouder met inbegrip van alle permanent bevestigde onderdelen (bijvoorbeeld ring om de hals of om de voet, enz.) in kilogrammen, gevolgd door de letters "KG". De massa van de afsluiter, de beschermkap van de afsluiter of de bescherming van de afsluiter, een eventuele coating of het poreuze materiaal voor acetyleen mag in deze massa niet zijn inbegrepen. De massa moet worden uitgedrukt in drie significante cijfers, waarbij het laatste cijfer naar boven is afgerond. Bij flessen van minder dan 1 kg moet de massa worden uitgedrukt in twee significante cijfers, waarbij het laatste cijfer naar boven is afgerond. In het geval van drukhouders voor UN 1001 acetyleen, opgelost, en UN 3374 acetyleen, oplosmiddelvrij, moet ten minste één decimaal na de komma worden aangebracht en voor drukhouders van minder dan 1 kg, twee decimalen;
- h) de gegarandeerde minimumwanddikte van de drukhouder in millimeter, gevolgd door de letters "MM". Dit merkteken is niet vereist voor drukhouders met een waterinhoud van ten hoogste 1 liter en niet voor flessen van composietmateriaal of voor gesloten cryo-houders;
- i) in het geval van drukhouders voor samengeperste gassen, UN 1001 acetyleen, opgelost, en UN 3374 acetyleen, oplosmiddelvrij, de bedrijfsdruk in bar, voorafgegaan door de letters "PW". In het geval van gesloten cryo-houders de hoogste toelaatbare bedrijfsdruk, voorafgegaan door de letters "MAWP";
- j) in het geval van drukhouders voor vloeibaar gemaakte gassen en sterk gekoelde, vloeibaar gemaakte gassen de waterinhoud in liter, uitgedrukt in drie significante cijfers, waarbij het laatste cijfer naar beneden is afgerond, gevolgd door de letter "L". Indien de getalswaarde van de minimale of nominale waterinhoud een geheel getal is, mogen de cijfers na de komma buiten beschouwing worden gelaten;

---

<sup>8</sup> Onderscheidingsteken voor motorvoertuigen in het internationale verkeer, voorgeschreven in het Verdrag van Wenen inzake het wegverkeer (1968).

- k) in het geval van drukhouders voor UN 1001 acetyleen, opgelost, de totale massa van de ledige houder, de uitrustingsdelen en toebehoren die tijdens het vullen niet worden verwijderd, een eventuele coating, het poreuze materiaal, het oplosmiddel en het gas waarmee dit wordt verzadigd, uitgedrukt in drie significante cijfers, waarbij het laatste cijfer naar beneden is afgerond, gevolgd door de letters "KG". Ten minste één decimaal na de komma moet worden aangebracht. Voor drukhouders van minder dan 1 kg moet de massa worden uitgedrukt in twee significante cijfers, waarbij het laatste cijfer naar beneden is afgerond;
- l) in het geval van drukhouders voor UN 3374 acetyleen, oplosmiddelvrij, de totale massa van de ledige houder, de uitrustingsdelen en toebehoren die tijdens het vullen niet worden verwijderd, een eventuele coating, het poreuze materiaal, uitgedrukt in drie significante cijfers, waarbij het laatste cijfer naar beneden is afgerond, gevolgd door de letters "KG". Ten minste één decimaal na de komma moet worden aangebracht. Voor drukhouders van minder dan 1 kg moet de massa worden uitgedrukt in twee significante cijfers, waarbij het laatste cijfer naar beneden is afgerond.

6.2.2.7.4 De volgende fabricagemerkttekens moeten zijn aangebracht:

- m) de aanduiding voor de schroefdraad van de fles (bijv. 25E). Dit merkteken is niet vereist voor gesloten cryo-houders;
- n) Het merkteken van de fabrikant, geregistreerd door de bevoegde autoriteit. Indien het land van fabricage niet hetzelfde is als het land van toelating, dan moet het merkteken van de fabrikant worden voorafgegaan door de letter(s) die het land van fabricage aangeeft (aangeven), overeenkomstig de onderscheidingstekens voor motorvoertuigen in het internationale verkeer<sup>3</sup>. De merkttekens voor het land en voor de fabrikant moeten worden gescheiden door een spatie of een schuine streep;
- o) het door de fabrikant toegekende serienummer;
- p) In het geval van drukhouders van staal en drukhouders van composietmateriaal met een bekleding van staal, bestemd voor het vervoer van gassen met een gevaar van waterstofbrosheid, de letter "H", als bewijs van de compatibiliteit van het staal (zie ISO 11114-1:2012).

6.2.2.7.5 De bovengenoemde merkttekens moeten in drie groepen worden gerangschikt.

- De fabricagemerkttekens vormen de bovenste groep en moeten in de in paragraaf 6.2.2.7.4 aangegeven volgorde na elkaar zijn aangegeven.
- De merkttekens voor het gebruik, genoemd in 6.2.2.7.3, moeten de middelste groep vormen en de beproevingsdruk (f) moet onmiddellijk worden voorafgegaan door de bedrijfsdruk (i), indien de laatste vereist is.
- De merkttekens van de certificering vormen de onderste groep en moeten in de in 6.2.2.7.2 aangegeven volgorde na elkaar zijn aangegeven.

De volgende afbeelding is een voorbeeld van de op een fles aangebrachte merkttekens:

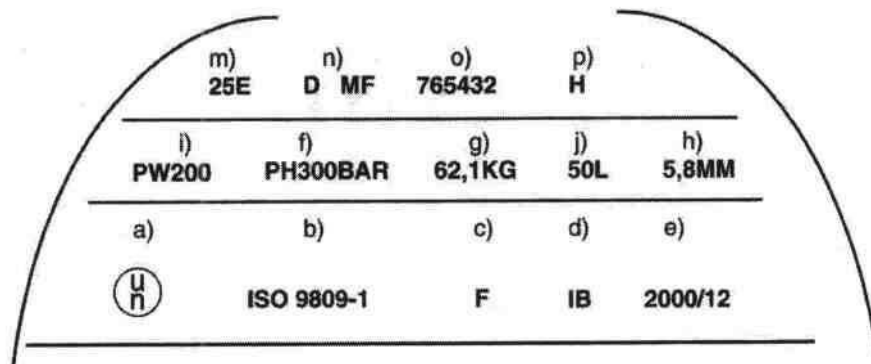

6.2.2.7.6 Andere merkttekens op andere plekken dan de zijwand zijn toegelaten, onder voorwaarde dat zij worden aangebracht op plekken met lage spanningen en dat zij niet van een grootte of diepte zijn, die

tot schadelijke spanningsconcentraties leiden. In het geval van gesloten cryo-houders mogen dergelijke merktekens op een afzonderlijke plaat staan, die op de buitenmantel aangebracht is. Dergelijke merktekens mogen niet strijdig zijn met de voorgeschreven merktekens.

6.2.2.7.7 In aanvulling op de voorafgaande merktekens moet elke hervulbare drukhouder die aan de voorschriften voor periodiek onderzoek en beproeving van 6.2.2.4 voldoet, worden gemerkt met:

- a) het (de) onderscheidingsteken(s) van het land dat de instantie die het periodieke onderzoek en de periodieke beproeving uitvoert, toegelaten heeft, overeenkomstig het onderscheidingsteken voor motorvoertuigen in het internationale verkeer<sup>8</sup>. Deze kenmerking is niet vereist indien deze instantie wordt toegelaten door de bevoegde autoriteit van het land dat de fabricage goedkeurt;
- b) het geregistreerde waarmerk van de instantie die door de bevoegde autoriteit is toegelaten om periodiek onderzoek en beproeving uit te voeren;
- c) de datum van periodieke onderzoek en beproeving, het jaar (twee cijfers), gevolgd door de maand (twee cijfers), gescheiden door een schuine streep (d.w.z. "/" ). Om het jaar aan te geven mogen vier cijfers worden gebruikt.

De hierboven genoemde merktekens moeten in de aangegeven volgorde opeenvolgend voorkomen.

6.2.2.7.8 Bij acetyleenflessen mag, indien de bevoegde autoriteit hiermee instemt, de datum van het laatst uitgevoerde periodieke onderzoek en het waarmerk van de instantie die het periodiek onderzoek en beproeving uitvoert, worden ingeslagen op een ring die aan de fles is bevestigd door middel van de afsluiter. De ring moet zo zijn uitgevoerd dat deze alleen kan worden verwijderd door demontage van de afsluiter van de fles.

6.2.2.7.9 (Geschrapt.)

#### **6.2.2.8 Merktekens op niet-hervulbare UN-drukhouders**

6.2.2.8.1 Niet-hervulbare UN-drukhouders moeten duidelijk en leesbaar voorzien zijn van de merktekens van de certificering en bijzondere merktekens voor gassen en drukhouders.

Deze merktekens moeten permanent op de drukhouder zijn aangebracht (bijvoorbeeld met een sjabloon afgedrukt, ingeslagen, gegraveerd of geëtst). De merktekens moeten, behalve wanneer zij met een sjabloon zijn aangebracht, op de schouder, het bovenste gedeelte of de hals van de drukhouder of op een permanent aangebracht onderdeel van de drukhouder (bv. een aangelaste kraag) zijn aangebracht. Met uitzondering van het UN-symbool voor verpakkingen en het opschrift "NIET HERVULLEN" moet de grootte van de merktekens ten minste 5 mm bedragen voor drukhouders met een diameter van ten minste 140 mm en 2,5 mm voor drukhouders met een diameter kleiner dan 140 mm. De minimale grootte van het UN-symbool voor verpakkingen moet 10 mm bedragen voor drukhouders met een diameter van ten minste 140 mm en 5 mm voor drukhouders met een diameter kleiner dan 140 mm. De minimumgrootte voor het opschrift "NIET HERVULLEN" bedraagt 5 mm.

6.2.2.8.2 De merktekens, genoemd in 6.2.2.7.2 t/m 6.2.2.7.4, moeten met uitzondering van g), h) en m) zijn aangebracht. Het serienummer o) mag worden vervangen door het chargenummer. Bovendien is het opschrift "NIET HERVULLEN" met een letterhoogte van ten minste 5 mm voorgeschreven.

6.2.2.8.3 De voorschriften van 6.2.2.7.5 zijn van toepassing.

**Opmerking:** In verband met de grootte van niet-hervulbare drukhouders mag deze kenmerking worden vervangen door een etiket.

6.2.2.8.4 Andere merktekens op andere plekken dan de zijwanden zijn toegelaten, onder voorwaarde dat zij worden aangebracht op plekken met lage spanningen en dat zij niet van een grootte of diepte zijn die tot schadelijke spanningsconcentraties leiden. Dergelijke merktekens mogen niet strijdig zijn met de voorgeschreven merktekens.

---

<sup>8</sup> Onderscheidingsteken voor motorvoertuigen in het internationale verkeer, voorgeschreven in het Verdrag van Wenen inzake het wegverkeer (1968).

### 6.2.2.9 **Merktekens op UN-opslagsystemen met metaalhydride**

6.2.2.9.1 UN-opslagsystemen met metaalhydride moeten duidelijk en leesbaar zijn gemerkt met de merktekens hieronder genoemd. Deze merktekens moeten permanent op het opslagsysteem met metaalhydride aangebracht zijn (bijv. ingeslagen, gegraveerd of geëts). De merktekens moeten op de schouder, het bovenste einde of de hals van het opslagsysteem met metaalhydride of op een permanent aangebracht onderdeel van het opslagsysteem met metaalhydride zijn aangebracht. Behalve in het geval van het UN-symbool voor verpakkingen moet de grootte van de merktekens ten minste 5 mm bedragen voor opslagsystemen met metaalhydride met een totale afmeting van ten minste 140 mm en 2,5 mm voor het opslagsysteem met metaalhydride met een totale afmeting kleiner dan 140 mm. De minimale grootte van het UN-symbool voor verpakkingen bedraagt 10 mm voor het opslagsysteem met metaalhydride met een minimale totale afmeting van ten minste 140 mm en 5 mm voor het opslagsysteem met metaalhydride met een minimale totale afmeting minder dan 140 mm.

6.2.2.9.2 De volgende merktekens moeten zijn aangebracht:

- a) het UN-symbool voor verpakkingen  Dit symbool mag voor geen enkel ander doel worden gebruikt dan te verklaren dat een verpakking, een transporttank of een MEGC voldoet aan de desbetreffende voorschriften van hoofdstuk 6.1, 6.2, 6.3, 6.5, 6.6 of 6.7<sup>7</sup>;
- b) "ISO 16111" (de technische norm, gebruikt voor het ontwerp, de constructie en de beproeving);
- c) de letter(s) die het land van goedkeuring aangeeft (aangeven), overeenkomstig het onderscheidingsteken van motorvoertuigen in het internationale verkeer<sup>8</sup>;

**Opmerking:** Het land van goedkeuring wordt geacht het land te zijn dat de instantie heeft erkend, die de afzonderlijke houders bij de fabricage heeft onderzocht.

- d) het identiteitskenmerk of de stempelinslag van de onderzoeksinstantie, die is geregistreerd bij de bevoegde autoriteit van het land waar de kenmerking werd toegelaten;
- e) de datum van het eerste onderzoek, het jaar (vier cijfers), gevolgd door de maand (twee cijfers), gescheiden door een schuine streep (d.w.z. "/);
- f) de beproevingsdruk van de houder in bar, voorafgegaan door de letters "PH" en gevolgd door de letters "BAR";
- g) de nominale vuldruk van het opslagsysteem met metaalhydride, voorafgegaan door de letters "RCP" en gevolgd door de letters "BAR";
- h) het merkteken van de fabrikant, geregistreerd door de bevoegde autoriteit. Indien het land van fabricage niet hetzelfde is als het land van toelating, dan moet het merkteken van de fabrikant worden voorafgegaan door de letter(s) die het land van fabricage aangeeft (aangeven), overeenkomstig de onderscheidingstekens voor motorvoertuigen in het internationale verkeer<sup>8</sup>. De merktekens voor het land en voor de fabrikant moeten worden gescheiden door een spatie of een schuine streep;
- i) het door de fabrikant toegekende serienummer;
- j) in het geval van houders van staal en houders van composietmateriaal met een bekleding van staal, de letter "H", als bewijs van de compatibiliteit van het staal (zie ISO 11114-1:2012); en,
- k) in het geval van opslagsystemen met metaalhydride met een beperkte levensduur, de datum van afloop, aangegeven door de letters "FINAL", gevolgd door het jaar (vier cijfers), gevolgd door de maand (twee cijfers), gescheiden door een schuine streep (d.w.z. "/).

De merktekens van de certificering aangegeven in a) t/m e) hierboven moeten na elkaar in de aangegeven volgorde voorkomen. De beproevingsdruk f) moet onmiddellijk worden voorafgegaan door de nominale vuldruk g). De merktekens van de fabricage moeten in de volgorde aangegeven in h) t/m k) hierboven voorkomen.

6.2.2.9.3 Andere merktekens op andere plekken dan de zijwand zijn toegestaan, onder voorwaarde dat zij worden aangebracht op plekken met lage spanningen en dat zij niet van een grootte of diepte zijn die

<sup>7</sup> Dit symbool wordt ook gebruikt om te verklaren dat flexibele bulkcontainers die voor andere vervoersmodaliteiten toegelaten zijn, voldoen aan de voorschriften in hoofdstuk 6.8 van de VN-modelbepalingen.

<sup>8</sup> Onderscheidingstekens voor motorvoertuigen in het internationale verkeer, voorgeschreven in het Verdrag van Wenen inzake het wegverkeer (1968).

tot schadelijke spanningsconcentraties leiden. Dergelijke merktekens mogen niet strijdig zijn met de voorgeschreven merktekens.

- 6.2.2.9.4 In aanvulling op de voorafgaande merktekens moet elk opslagsysteem met metaalhydride, dat aan de voorschriften voor periodiek onderzoek en beproeving van 6.2.2.4 voldoet, worden gemerkt met:
- a) het (de) onderscheidingsteken(s) van het land dat de instantie heeft toegelaten die het periodieke onderzoek en de periodieke beproeving uitvoert, zoals aangegeven door het Onderscheidingsteken voor motorvoertuigen in het internationale verkeer<sup>6</sup>. Deze kenmerking is niet vereist indien deze instantie is toegelaten door de bevoegde autoriteit van het land dat de fabricage goedkeurt;
  - b) het geregistreerde waarmerk van de instantie die door de bevoegde autoriteit is toegelaten om periodiek onderzoek en beproeving uit te voeren;
  - c) de datum van het periodieke onderzoek en beproeving, het jaar (twee cijfers), gevolgd door de maand (twee cijfers), gescheiden door een schuine streep (d.w.z. “/” ). Vier cijfers mogen worden gebruikt om het jaar aan te geven.

De hierboven genoemde merktekens moeten in de aangegeven volgorde opeenvolgend voorkomen.

#### **6.2.2.10 *Merktekens op UN-flessenbatterijen***

6.2.2.10.1 Afzonderlijke flessen in een flessenbatterij moeten worden gemerkt in overeenstemming met 6.2.2.7.

6.2.2.10.2 Hervulbare UN-flessenbatterijen moeten duidelijk en leesbaar worden gemerkt met merktekens van de certificering, het gebruik en de fabricage. Deze merktekens moeten permanent zijn aangebracht (bv. ingeslagen, gegraveerd of geëtst) op een permanent aan het frame van de flessenbatterij bevestigde plaat. Behalve het UN-symbool voor verpakkingen moet de grootte van de merktekens ten minste 5 mm bedragen. De minimale grootte van het UN-symbool voor verpakkingen bedraagt 10 mm.

6.2.2.10.3 De volgende merktekens moeten zijn aangebracht:

- a) De merktekens van de certificering als aangegeven in 6.2.2.7.2 a), b), c), d) en e);
- b) De merktekens voor het gebruik als aangegeven in 6.2.2.7.3 f), i) en j) en het totaal van de massa van het frame van de flessenbatterij en alle niet-afneembare elementen (flessen, verzamelleiding, armaturen en afsluiters). Op batterijen bedoeld voor het vervoer van UN 1001 acetyleen, opgelost of UN 3374 acetyleen, oplosmiddelvrij moet de eigen massa worden vermeld zoals aangegeven in artikel B.4.2. van ISO 10961:2010; en
- c) De fabricagemerktekens als aangegeven in 6.2.2.7.4 n), o) en, voor zover van toepassing, p).

6.2.2.10.4 De merktekens moeten in drie groepen worden gerangschikt:

- a) De fabricagemerktekens moeten de bovenste groep vormen en in de in 6.2.2.10.3 c) aangegeven volgorde na elkaar zijn aangegeven;
- b) De merktekens voor het gebruik in 6.2.2.10.3 b) moeten de middelste groep vormen en het merkteken voor het gebruik als aangegeven in 6.2.2.7.3 f) moet direct worden voorafgegaan door het merkteken voor het gebruik als aangegeven in 6.2.2.7.3 i) indien deze laatste vereist is;
- c) De merktekens van de certificering moeten de onderste groep vormen en in de in 6.2.2.10.3 a) aangegeven volgorde zijn aangebracht.

#### **6.2.2.11 *Equivalent procedures voor conformiteitsbeoordeling en periodiek onderzoek en beproeving***

Aan de voorschriften van 6.2.2.5 en 6.2.2.6 voor UN-drukhouders wordt geacht te zijn voldaan indien de volgende procedures worden toegepast:

Procedure	Betreffende instantie
Typegoedkeuring (1.8.7.2)	Xa
Toezicht op de fabricage (1.8.7.3)	Xa of IS
Eerste onderzoek en beproevingen (1.8.7.4)	Xa of IS
Periodiek onderzoek (1.8.7.5)	Xa of Xb of IS

Xa betekent de bevoegde autoriteit, haar gemachtigde of beproevingsinstantie overeenkomstig 1.8.6.2, 1.8.6.4, 1.8.6.5 en 1.8.6.8 en geaccrediteerd volgens EN ISO/IEC 17020:2012 (met uitzondering van artikel 8.1.3) type A.

Xb betekent een onderzoeksinstantie overeenkomstig 1.8.6.2, 1.8.6.4, 1.8.6.5 en 1.8.6.8 en geaccrediteerd volgens EN ISO/IEC 17020:2012 (met uitzondering van artikel 8.1.3) type B.

IS betekent een interne inspectiedienst van de aanvrager onder toezicht van een onderzoeksinstantie overeenkomstig 1.8.6.2, 1.8.6.4, 1.8.6.5 en 1.8.6.8 en geaccrediteerd volgens EN ISO/IEC 17020:2012 (met uitzondering van artikel 8.1.3) type A. De interne inspectiedienst moet onafhankelijk zijn van het ontwerpproces, de fabricagewerkzaamheden, reparatie en onderhoud.

## 6.2.3 Algemene voorschriften voor niet-UN-drukhouders

### 6.2.3.1 *Ontwerp en constructie*

6.2.3.1.1 Drukhouders en sluitingen daarvan, die niet zijn ontworpen, geconstrueerd, onderzocht, beproefd en goedgekeurd overeenkomstig de voorschriften van 6.2.2, moeten zijn ontworpen, geconstrueerd, onderzocht, beproefd en goedgekeurd in overeenstemming met de algemene voorschriften van 6.2.1, aangevuld of gemodificeerd door de voorschriften van deze sectie en van 6.2.4 of 6.2.5.

6.2.3.1.2 Voor zover mogelijk moet de wanddikte door berekening worden vastgesteld, indien noodzakelijk aangevuld door een experimentele spanningsanalyse. Anders mag de wanddikte langs experimentele weg worden vastgesteld.

Bij het ontwerp van de wand en de ondersteunende delen moet gebruik gemaakt worden van geschikte berekeningsmethoden, om de veiligheid van de houders te waarborgen.

De minimumwanddikte, nodig om weerstand te bieden aan de druk, moet berekend worden, waarbij in het bijzonder rekening wordt gehouden met:

- de berekeningsdruk, die niet lager mag zijn dan de beproevingsdruk;
- de berekeningstemperaturen, waarbij voldoende veiligheidsmarges worden voorzien;
- de hoogste spanningen en de hoogste spanningsconcentraties, indien noodzakelijk;
- de factoren die met de materiaaleigenschappen samenhangen.

6.2.3.1.3 Voor gelaste drukkouders moeten alleen metalen worden gebruikt van een lasbare kwaliteit, waarvoor een voldoende kerfslagwaarde bij een omgevingstemperatuur van  $-20^{\circ}\text{C}$  kan worden gegarandeerd.

6.2.3.1.4 De kerfslagwaarde voor gesloten cryo-houders, die moet worden vastgesteld zoals voorgeschreven in 6.2.1.1.8.1, moet worden beproefd zoals aangegeven in 6.8.5.3.

6.2.3.1.5 Acetyeenflessen mogen niet zijn voorzien van een smeltprop.

6.2.3.2 *(Gereserveerd)*

### 6.2.3.3 *Bedrijfsuitrusting*

6.2.3.3.1 De bedrijfsuitrusting moet voldoen aan 6.2.1.3.

#### 6.2.3.3.2 *Openingen*

Drukvaten mogen voorzien zijn van openingen voor het vullen en ledigen en van andere openingen voor de controle van het vloeistofniveau, van de overdruk of van drukontlastingsinrichtingen. In verband met de veiligheid bij de behandeling moet het aantal openingen zoveel mogelijk worden beperkt. Drukvaten mogen ook zijn voorzien van een inspectieopening, die door middel van een doeltreffende sluiting moet zijn afgesloten.

#### 6.2.3.3.3 *Armaturen*

- a) Indien flessen van een inrichting zijn voorzien, die het rollen van de flessen verhindert, mag deze inrichting niet met de beschermkap van de afsluiter zijn verbonden.
- b) Rolbare drukvaten moeten zijn voorzien van rolbanden of een andere bescherming tegen beschadiging als gevolg van rollen (bv. door de buitenkant van de houder te bespuiten met een laag corrosiebestendig metaal).
- c) Flessenbatterijen moeten zijn uitgerust met voorzieningen die een veilige behandeling en veilig vervoer garanderen.
- d) Indien peilinrichtingen, manometers of drukontlastingsinrichtingen zijn aangebracht, moeten deze op dezelfde wijze worden beschermd, als voorgeschreven voor afsluiters in 4.1.6.8.

#### 6.2.3.4 **Eerste onderzoek en beproeving**

6.2.3.4.1 Nieuwe drukhouders moeten tijdens en na de fabricage worden onderworpen aan beproeving en onderzoek in overeenstemming met de voorschriften van 6.2.1.5.

#### 6.2.3.4.2 *Specifieke voorschriften van toepassing op drukhouders van aluminiumlegeringen*

- a) In aanvulling op het eerste onderzoek, voorgeschreven in 6.2.1.5.1, moet de binnenwand van de drukhouders op mogelijke interkristallijne corrosie worden onderzocht, indien een koperhoudende aluminiumlegering toegepast wordt of een magnesium- en mangaanhoudende aluminiumlegering, waarvan het magnesiumgehalte hoger is dan 3,5% of waarvan het mangaangehalte lager is dan 0,5%.
- b) Indien het een aluminium/koperlegering betreft, wordt het onderzoek uitgevoerd door de fabrikant bij de goedkeuring van een nieuwe legering door de bevoegde autoriteit; het onderzoek wordt vervolgens herhaald tijdens de productie bij iedere gietsing van de legering.
- c) Indien het een aluminium/magnesiumlegering betreft, wordt het onderzoek uitgevoerd door de fabrikant bij de goedkeuring van een nieuwe legering en van het productieproces door de bevoegde autoriteit. De beproeving moet herhaald worden, indien de samenstelling van de legering of het productieproces wordt gewijzigd.

#### 6.2.3.5 **Periodiek onderzoek en beproeving**

6.2.3.5.1 Het periodiek onderzoek en beproeving moet in overeenstemming zijn met 6.2.1.6.

**Opmerking:** Na toestemming van de bevoegde autoriteit van het land van toelating van het type mag de hydraulische proefpersing van elke afzonderlijke gelaste fles van staal bestemd voor het vervoer van gassen met UN-nummer 1965, mengsel van koolwaterstofgassen, vloeibaar gemaakt, n.e.g., met een inhoud van minder dan 6,5 liter worden vervangen door een andere beproeving, die een gelijkwaardig veiligheidsniveau waarborgt.

6.2.3.5.2 Gesloten cryo-houders moeten aan periodieke onderzoeken en beproevingen worden onderworpen na verloop van de termijn vastgelegd in verpakkingsinstructie P203 (8) b) van 4.1.4.1, in overeenstemming met het volgende:

- a) uitwendige controle van de drukhouder, de uitrusting en de uitwendige kenmerkingen;
- b) de dichtheidsproef.

#### 6.2.3.6 **Goedkeuring van drukhouders**

6.2.3.6.1 De procedures voor conformiteitsbeoordeling en periodiek onderzoek van sectie 1.8.7 moeten worden uitgevoerd door de desbetreffende instantie overeenkomstig de volgende tabel:

Procedure	Betreffende instantie
Typegoedkeuring (1.8.7.2)	Xa
Toezicht op de fabricage (1.8.7.3)	Xa of IS
Eerste onderzoek en beproevingen (1.8.7.4)	Xa of IS
Periodiek onderzoek (1.8.7.5)	Xa of Xb of IS



Voor hervulbare drukhouders mag de conformiteitsbeoordeling van afsluiters en andere afneembare appendages, die een directe veiligheidsfunctie hebben, gescheiden van de houders worden uitgevoerd, en de procedure voor de conformiteitsbeoordeling moet tenminste even stringent zijn als de procedure die de drukhouder waarop zij worden gemonteerd, heeft ondergaan.

Xa betekent de bevoegde autoriteit, haar gemachtigde of beproevingsinstantie overeenkomstig 1.8.6.2, 1.8.6.4, 1.8.6.5 en 1.8.6.8 en geaccrediteerd volgens EN ISO/IEC 17020:2012 (met uitzondering van artikel 8.1.3) type A.

Xb betekent een onderzoeksinstantie overeenkomstig 1.8.6.2, 1.8.6.4, 1.8.6.5 en 1.8.6.8 en geaccrediteerd volgens EN ISO/IEC 17020:2012 (met uitzondering van artikel 8.1.3) type B.

IS betekent een interne inspectiedienst van de aanvrager onder toezicht van een onderzoeksinstantie overeenkomstig 1.8.6.2, 1.8.6.4, 1.8.6.5 en 1.8.6.8 en geaccrediteerd volgens EN ISO/IEC 17020:2012 (met uitzondering van artikel 8.1.3) type A. De interne inspectiedienst moet onafhankelijk zijn van het ontwerpproces, de fabricagewerkzaamheden, reparatie en onderhoud.

6.2.3.6.2 Indien het land van toelating geen RID-Verdragsstaat of Overeenkomstsluitende Partij bij het ADR is, dan is de bevoegde autoriteit genoemd in 6.2.1.7.2 de bevoegde autoriteit van een RID-Verdragsstaat of een Overeenkomstsluitende Partij bij het ADR.

### **6.2.3.7 Voorschriften voor fabrikanten**

6.2.3.7.1 Aan de desbetreffende voorschriften van 1.8.7 moet zijn voldaan.

### **6.2.3.8 Voorschriften voor onderzoeksinstanties**

6.2.3.8.1 Aan de voorschriften van 1.8.6 moet zijn voldaan.

### **6.2.3.9 Merktekens op hervulbare drukhouders**

6.2.3.9.1 De merktekens moeten in overeenstemming zijn met subsectie 6.2.2.7 met de volgende afwijkingen.

6.2.3.9.2 Het verpakkingssymbool van de Verenigde Naties, aangegeven in 6.2.2.7.2 a), moet niet worden aangebracht.

6.2.3.9.3 De voorschriften van 6.2.2.7.3 j) moeten worden vervangen door het volgende:

j) De waterinhoud van de drukhouder in liter, gevolgd door de letter "L". In het geval van drukhouders voor vloeibaar gemaakte gassen moet de waterinhoud in liter worden uitgedrukt in drie significante cijfers, waarbij het laatste cijfer naar beneden is afgerond. Indien de getalswaarde van de minimale of nominale waterinhoud een geheel getal is, mogen de cijfers na de komma buiten beschouwing worden gelaten.

6.2.3.9.4 De merktekens, aangegeven in 6.2.2.7.3 g) en h) en 6.2.2.7.4 m), zijn niet vereist voor drukhouders voor UN 1965 mengsel van koolwaterstofgassen, vloeibaar gemaakt, n.e.g.

6.2.3.9.5 Indien het merkteken van de datum wordt aangebracht, voorgeschreven in 6.2.2.7.7 c), hoeft de maand niet te worden aangegeven bij gassen waarvoor de tijdsduur tussen de periodieke beproevingen 10 jaar of meer bedraagt (zie de verpakkingsinstructies P200 en P203 van 4.1.4.1).

6.2.3.9.6 De merktekens overeenkomstig 6.2.2.7.7 mogen worden ingeslagen op een ring van een geschikt materiaal die aan de fles wordt bevestigd wanneer de afsluiter wordt gemonteerd en die alleen is te verwijderen door demontage van de afsluiter van de fles.

### **6.2.3.9.7 Merktekens op flessenbatterijen**

6.2.3.9.7.1 De afzonderlijke flessen in flessenbatterijen moeten worden gekenmerkt overeenkomstig 6.2.3.9.1 tot en met 6.2.3.9.6.

6.2.3.9.7.2 Flessenbatterijen moeten in overeenstemming met 6.2.2.10.2 en 6.2.2.10.3 zijn gekenmerkt, behalve dat het verpakkingssymbool van de Verenigde Naties als aangegeven in 6.2.2.7.2 a) niet mag worden toegepast.

**6.2.3.9.7.3** In aanvulling op de voorgaande merktekens moet elke flessenbatterij die voldoet aan de voorschriften

inzake periodiek onderzoek en beproeving van 6.2.4.2 zijn voorzien van een kenmerk waarop staat aangegeven:

- a) het (de) onderscheidingsteken(s) van het land dat de instantie die het periodieke onderzoek en de periodieke beproeving uitvoert, heeft toegelaten, overeenkomstig het onderscheidingsteken voor motorvoertuigen in het internationaal verkeer<sup>8</sup>. Deze kenmerking is niet vereist indien deze instantie wordt toegelaten door de bevoegde autoriteit van het land dat de fabricage goedkeurt;
- b) het geregistreerde waarmede van de instantie die door de bevoegde autoriteit is toegelaten om periodiek onderzoek en beproeving uit te voeren;
- c) de datum van periodiek onderzoek en beproeving, het jaar (twee cijfers) gevolgd door de maand (twee cijfers), gescheiden door een schuine streep (d.w.z. "/"). Om het jaar aan te geven mogen vier cijfers worden gebruikt.

De hierboven genoemde merktekens moeten in de aangegeven volgorde opeenvolgend voorkomen, hetzij op de plaat zoals aangegeven in 6.2.2.10.2 of op een afzonderlijke, permanent aan het frame van de flessenbatterij bevestigde plaat.

#### **6.2.3.10 Merktekens op niet-hervulbare drukhouders**

6.2.3.10.1 De merktekens moeten in overeenstemming zijn met 6.2.2.8, behalve dat het verpakkingssymbool van de Verenigde Naties, aangegeven in 6.2.2.7.2 a), niet moet worden aangebracht.

#### **6.2.3.11 Bergingsdrukhouders**

6.2.3.11.1 Met het oog op een veilige behandeling en verwijdering van in bergingsdrukhouders vervoerde drukhouders mag het ontwerp van bergingsdrukhouders voorzien in uitrusting die verder niet voor flessen of drukvaten wordt gebruikt, zoals platte bodems, snel openende inrichtingen en openingen in het cilindrische deel.

6.2.3.11.2 In de documentatie voor de aanvraag die bij de bevoegde autoriteit van het land van goedkeuring wordt ingediend moeten duidelijk instructies voor de veilige behandeling en het veilig gebruik van de bergingsdrukhouder worden vermeld, en die instructies moeten in het certificaat van goedkeuring worden opgenomen. In het certificaat van goedkeuring moeten tevens de drukhouders worden vermeld die voor vervoer in een bergingsdrukhouder zijn toegelaten. Ook moet een lijst worden bijgevoegd van de materialen die zijn gebruikt voor de vervaardiging van alle delen waarvan aangenomen kan worden dat zij in aanraking zullen komen met de gevaarlijke goederen.

6.2.3.11.3 De fabrikant moet de eigenaar van een bergingsdrukhouder een afschrift van het certificaat van goedkeuring ter beschikking stellen.

6.2.3.11.4 De kenmerking van bergingsdrukhouders overeenkomstig 6.2.3 moet door de bevoegde autoriteit van het land van goedkeuring worden bepaald, met inachtneming van de afhankelijk van het geval geschikte kenmerkingsvoorschriften van 6.2.3.9. De kenmerking moet onder meer de waterinhoud en beproevingsdruk van de bergingsdrukhouder aangeven.

#### **6.2.4 Voorschriften voor niet-UN-drukhouders, die volgens normen waarnaar wordt verwezen, zijn ontworpen, geconstrueerd en beproefd**

*Opmerking: Personen of instanties die in de normen worden geïdentificeerd als dragers van verantwoordelijkheden in overeenstemming met het RID, moeten voldoen aan de voorschriften van het RID.*

##### **6.2.4.1 Ontwerp, constructie, eerste onderzoek en beproeving**

De normen waarnaar in onderstaande tabel wordt verwezen, moeten worden toegepast voor het afgeven van typegoedkeuringen zoals aangegeven in kolom (4) om te voldoen aan de voorschriften van hoofdstuk 6.2, waarnaar wordt verwezen in kolom (3). De voorschriften van hoofdstuk 6.2, waarnaar wordt verwezen in kolom (3) moeten in alle gevallen prevaleren. In kolom (5) is de uiterlijke datum aangegeven waarop bestaande typegoedkeuringen overeenkomstig 1.8.7.2.4 moeten worden ingetrokken; indien geen datum is aangegeven blijft de typegoedkeuring geldig totdat deze vervalft.

---

<sup>8</sup> Onderscheidingsteken voor motorvoertuigen in het internationale verkeer, voorgeschreven in het Verdrag van Wenen inzake het wegverkeer (1968).

Met ingang van 1 januari 2009 is het gebruik van normen waarnaar wordt verwezen verplicht. Uitzonderingen worden behandeld in 6.2.5.

Indien naar meer dan één norm voor de toepassing van de voorschriften wordt verwezen, dan moet slechts één van die normen worden toegepast, maar wel volledig, tenzij iets anders is aangegeven in onderstaande tabel.

Het toepassingsbereik van elke norm is vastgelegd in de desbetreffende clause van die norm, tenzij anderszins aangegeven in de onderstaande tabel.

Verwijzing	Titel van het document	Subsecties en paragrafen van toepassing	Van toepassing voor nieuwe typegoedkeuringen of hernieuwingen	Uiterste datum voor de intrekking van bestaande typegoedkeuringen
(1)	(2)	(3)	(4)	(5)
<b>Voor ontwerp en constructie</b>				
Bijlage I, Delen 1 t/m 3 bij Richtlijn 84/526/EEG	Richtlijn van de Raad van de Europese Gemeenschappen betreffende de onderlinge aanpassing van de wetgevingen der Lid-Staten die betrekking hebben op naadloze gasflessen van ongelegeerd aluminium en van een aluminiumlegering, gepubliceerd in het Publicatieblad van de Europese Gemeenschappen nr. L 300 van 19-11-1984	6.2.3.1 en 6.2.3.4	Tot nader order	
Bijlage I, Delen 1 t/m 3 bij Richtlijn 84/527/EEG	Richtlijn van de Raad van de Europese Gemeenschappen betreffende de onderlinge aanpassing van de wetgevingen der Lid-Staten die betrekking hebben op gelaste gasflessen van ongelegeerd staal, gepubliceerd in het Publicatieblad van de Europese Gemeenschappen, nr. L 300 van 19-11-1984	6.2.3.1 en 6.2.3.4	Tot nader order	
EN 1442:1998 + AC:1999	Verplaatsbare, hervulbare, gelaste, stalen flessen voor vloeibaar gas (LPG) – Ontwerp en constructie	6.2.3.1 en 6.2.3.4	tussen 1 juli 2001 en 30 juni 2007	31 december 2012
EN 1442:1998 + A2:2005	Verplaatsbare, hervulbare, gelaste, stalen flessen voor vloeibaar gas (LPG) – Ontwerp en constructie	6.2.3.1 en 6.2.3.4	tussen 1 januari 2007 en 31 december 2010	
EN 1442:2006 + A1:2008	Verplaatsbare, hervulbare, gelaste stalen gasflessen voor LPG – Ontwerp en constructie	6.2.3.1 en 6.2.3.4	Tot nader order	
EN 1800:1998 + AC:1999	Verplaatsbare gasflessen – Acetyleenflessen – Basiseisen, definities	6.2.1.1.9	Tussen 1 juli 2001 en 31 december 2010	

Verwijzing	Titel van het document	Subsecties en paragrafen van toepassing	Van toepassing voor nieuwe typegoedkeuringen of hernieuwingen	Uiterste datum voor de intrekking van bestaande typegoedkeuringen
(1)	(2)	(3)	(4)	(5)
EN 1800:2006	Verplaatsbare gasflessen – Acetyleenflessen – Basiseisen, definities en typebeproeving	6.2.1.1.9	Tussen 1 januari 2009 en 31 december 2016	
EN ISO 3807:2013	Gasflessen – Flessen voor acetyleen – Basiseisen en typekeuring  <b>Opmerking:</b> Er mogen geen smeltproppen worden aangebracht	6.2.1.1.9	Tot nader order	
EN 1964-1:1999	Verplaatsbare gasflessen – Specificaties voor het ontwerp en de constructie van hervulbare, verplaatsbare, naadloze, stalen gasflessen met een waterinhoud van 0,5 liter tot en met 150 liter – Deel 1: Gasflessen, gemaakt van naadloos staal met een Rm-waarde van minder dan 1100 MPa	6.2.3.1 en 6.2.3.4	Tot en met 31 december 2014	
EN 1975:1999 (uitgezonderd bijlage G)	Verplaatsbare gasflessen – Specificaties voor het ontwerp en de constructie van hervulbare, verplaatsbare, naadloze, gasflessen van aluminium en aluminiumlegering met een inhoud van 0,5 liter tot en met 150 liter	6.2.3.1 en 6.2.3.4	Tot en met 30 juni 2005	
EN 1975:1999 + A1:2003	Verplaatsbare gasflessen – Specificaties voor het ontwerp en de constructie van hervulbare, verplaatsbare, naadloze, gasflessen van aluminium en aluminiumlegering met een inhoud van 0,5 liter tot en met 150 liter	6.2.3.1 en 6.2.3.4	Tussen 1 januari 2009 en 31 december 2016	
EN ISO 7866:2012 + AC: 2014	Gasflessen – Hervulbare naadloze gasflessen van aluminiumlegering – Ontwerp, constructie en beproeving (ISO 7866:2012)	6.2.3.1 en 6.2.3.4	Tot nader order	
EN ISO 11120:1999	Gasflessen – Hervulbare, naadloze stalen buizen voor het vervoer van samengeperst gas met een capaciteit van 150 liter tot 3000 liter – Ontwerp, constructie en beproeving	6.2.3.1 en 6.2.3.4	Tussen 1 juli 2001 en 30 juni 2015	31 december 2015 voor grote cilinders gekenmerkt met de letter "H" in overeenstemming met 6.2.2.7.4 p)

Verwijzing	Titel van het document	Subsecties en paragrafen van toepassing	Van toepassing voor nieuwe typegoedkeuringen of hernieuwingen	Uiterste datum voor de intrekking van bestaande typegoedkeuringen
(1)	(2)	(3)	(4)	(5)
EN ISO 11120:1999 + A1:2013	Gasflessen – Hervulbare naadloze stalen grote cilinders voor het vervoer van samengeperst gas, met een inhoud van 150 tot 3000 liter – Ontwerp, constructie en beproeving	6.2.3.1 en 6.2.3.4	Tot nader order	
EN 1964-3:2000	Verplaatsbare gasflessen – Specificaties voor het ontwerp en de constructie van hervulbare, verplaatsbare, naadloze, stalen flessen met een waterinhoud van 0,5 liter tot en met 150 liter – Deel 3: Naadloze flessen van corrosievast staal met een Rm-waarde van minder dan 1100 MPa	6.2.3.1 en 6.2.3.4	Tot nader order	
EN 12862:2000	Verplaatsbare gasflessen – Specificaties voor het ontwerp en de constructie van hervulbare, verplaatsbare, gelaste gasflessen van een aluminiumlegering	6.2.3.1 en 6.2.3.4	Tot nader order	
EN 1251-2:2000	Cryogene vaten – Verplaatsbare, met vacuüm geïsoleerde vaten met een inhoud van niet meer dan 1000 liter – Deel 2: Ontwerp, fabricage, inspectie en beproeving	6.2.3.1 en 6.2.3.4	Tot nader order	
EN 12257:2002	Verplaatsbare gasflessen – Naadloze, gedeeltelijk omwikkelde cilinders van composietmaterialen	6.2.3.1 en 6.2.3.4	Tot nader order	
EN 12807:2001 (uitgezonderd Bijlage A)	Verplaatsbare, hervulbare, hardgesoldeerde stalen gasflessen voor vloeibaar petroleumgas (LPG) – Ontwerp en constructie	6.2.3.1 en 6.2.3.4	Tussen 1 januari 2005 en 31 december 2010	31 december 2012
EN 12807:2008	Verplaatsbare, hervulbare, hardgesoldeerde stalen gasflessen voor vloeibaar petroleumgas (LPG) – Ontwerp en constructie	6.2.3.1 en 6.2.3.4	Tot nader order	
EN 1964-2:2001	Verplaatsbare gasflessen – Specificaties voor het ontwerp en de constructie van hervulbare, verplaatsbare, naadloze stalen gasflessen met een waterinhoud van 0,5 liter tot en met 150 liter – Deel 2: Gasflessen gemaakt van naadloos staal met een Rm-waarde $\geq$ 1100 MPa	6.2.3.1 en 6.2.3.4	Tot en met 31 december 2014	

<b>Verwijzing</b>	<b>Titel van het document</b>	<b>Subsecties en paragrafen van toepassing</b>	<b>Van toepassing voor nieuwe typegoedkeuringen of hernieuwingen</b>	<b>Uiterste datum voor de intrekking van bestaande typegoedkeuringen</b>
<b>(1)</b>	<b>(2)</b>	<b>(3)</b>	<b>(4)</b>	<b>(5)</b>
EN ISO 9809-1:2010	Gasflessen – Hervulbare naadloze stalen gasflessen – Ontwerp, constructie en beproeving – Deel 1: Veredelde stalen cylinders met een treksterkte kleiner dan of gelijk aan 1100 MPa (ISO 9809-1:2010)	6.2.3.1 en 6.2.3.4	Tot nader order	
EN ISO 9809-2:2010	Gasflessen – Hervulbare naadloze stalen gasflessen – Ontwerp, constructie en beproeving – Deel 2: Veredelde stalen cylinders met een treksterkte groter dan of gelijk aan 1100 MPa (ISO 9809-2:2010)	6.2.3.1 en 6.2.3.4	Tot nader order	
EN ISO 9809-3:2010	Gasflessen – Hervulbare naadloze stalen gasflessen – Ontwerp, constructie en beproeving – Deel 3: Gegloeide stalen flessen (ISO 9809-3:2010)	6.2.3.1 en 6.2.3.4	Tot nader order	
EN 13293:2002	Verplaatsbare gasflessen – Specificaties voor het ontwerp en de constructie van hervulbare, verplaatsbare, naadloze gasflessen van genormaliseerd koolstof-mangaanstaal met een watercapaciteit tot 0,5 liter voor samengeperste, vloeibaar gemaakte en opgeloste gassen en tot 1 liter voor kooldioxide	6.2.3.1 en 6.2.3.4	Tot nader order	
EN 13322-1:2003	Verplaatsbare gasflessen – Hervulbare gasflessen van gelast staal – Ontwerp en constructie – Deel 1: Gelast staal	6.2.3.1 en 6.2.3.4	Tot en met 30 juni 2007	
EN 13322-1:2003 + A1:2006	Verplaatsbare gasflessen – Hervulbare gasflessen van gelast staal – Ontwerp en constructie – Deel 1: Gelast staal	6.2.3.1 en 6.2.3.4	Tot nader order	
EN 13322-2:2003	Verplaatsbare gasflessen – Hervulbare gasflessen van gelast corrosievast staal – Ontwerp en constructie – Deel 2: Gelast, corrosievast staal	6.2.3.1 en 6.2.3.4	Tot en met 30 juni 2007	
EN 13322-2:2003 + A1:2006	Verplaatsbare gasflessen – Hervulbare gasflessen van gelast corrosievast staal – Ontwerp en constructie – Deel 2: Gelast, corrosievast staal	6.2.3.1 en 6.2.3.4	Tot nader order	
EN 12245:2002	Verplaatsbare gasflessen – Volledig omwikkelde cilinders van composietmaterialen	6.2.3.1 en 6.2.3.4	Tot en met 31 december 2014	
EN 12245:2009 + A1:2011	Verplaatsbare gasflessen - Volledig met composietmaterialen omwikkelde cilinders	6.2.3.1 en 6.2.3.4	Tot nader order	

Verwijzing	Titel van het document	Subsecties en paragrafen van toepassing	Van toepassing voor nieuwe typegoedkeuringen of hernieuwingen	Uiterste datum voor de intrekking van bestaande typegoedkeuringen
(1)	(2)	(3)	(4)	(5)
EN 12205:2001	Verplaatsbare gasflessen – Niet hervulbare, metalen gasflessen	6.2.3.1 en 6.2.3.4	Tot nader order	
EN 13110:2002	Verplaatsbare, hervulbare gelaste aluminium gasflessen voor vloeibaar petroleumgas (LPG) – Ontwerp en constructie	6.2.3.1 en 6.2.3.4	Tot en met 31 december 2014	
EN 13110:2012	LPG uitrusting en toebehoren – Verplaatsbare, hervulbare gelaste aluminium gasflessen voor vloeibaar petroleumgas (LPG) – Ontwerp en constructie	6.2.3.1 en 6.2.3.4	Tot nader order	
EN 14427:2004	Verplaatsbare, hervulbare volledig omwikkelde gasflessen van composietmaterialen voor vloeibaar gas (LPG) – Ontwerp en constructie  <i>Opmerking: Deze norm is alleen van toepassing op flessen die van drukontlastingskleppen zijn voorzien.</i>	6.2.3.1 en 6.2.3.4	Tussen 1 januari 2005 en 30 juni 2007	
EN 14427:2004 + A1:2005	Verplaatsbare, hervulbare, volledig omwikkelde gasflessen van composietmaterialen voor vloeibaar petroleumgas (LPG) – Ontwerp en constructie  <i>Opmerking 1: Deze norm is alleen van toepassing op flessen die van drukontlastingskleppen zijn voorzien.</i>  <i>Opmerking 2: In 5.2.9.2.1 en 5.2.9.3.1 moeten beide flessen aan de barstproef worden onderworpen, indien beschadigingen te zien zijn die overeenkomen met of ernstiger zijn dan de criteria voor afkeuring.</i>	6.2.3.1 en 6.2.3.4	Tussen 1 januari 2007 en 31 december 2016	
EN 14427:2014	LPG-uitrusting en toebehoren – Verplaatsbare, hervulbare volledig omwikkelde gasflessen van composietmaterialen voor LPG – Ontwerp en constructie	6.2.3.1 en 6.2.3.4	Tot nader order	
EN 14208:2004	Verplaatsbare gasflessen – Specificatie voor gelaste gasflessen met een inhoud tot 1000 liter voor het vervoer van gas – Ontwerp en constructie	6.2.3.1 en 6.2.3.4	Tot nader order	

Verwijzing	Titel van het document	Subsecties en paragrafen van toepassing	Van toepassing voor nieuwe typegoedkeuringen of hernieuwingen	Uiterste datum voor de intrekking van bestaande typegoedkeuringen
(1)	(2)	(3)	(4)	(5)
EN 14140:2003	Verplaatsbare, hervulbare, gelaste stalen gasflessen voor vloeibaar petroleumgas (LPG) – Alternatief ontwerp en constructie	6.2.3.1 en 6.2.3.4	Tussen 1 januari 2005 en 31 december 2010	
EN 14140:2003 + A1:2006	LPG materieel en toebehoren – Verplaatsbare hervulbare gelaste gasflessen van staal voor LPG – Alternatief ontwerp en constructie	6.2.3.1 en 6.2.3.4	Tot nader order	
EN 13769:2003	Verplaatsbare gasflessen – Gasflessenbundels – Ontwerp, fabricage, identificatie en beproeving	6.2.3.1 en 6.2.3.4	Tot en met 30 juni 2007	
EN 13769:2003 + A1:2005	Verplaatsbare gasflessen – Gasflessenbundels – Ontwerp, fabricage, identificatie en beproeving	6.2.3.1 en 6.2.3.4	Tot en met 31 december 2014	
EN ISO 10961:2012	Gasflessen – Gasflessenbundels – Ontwerp, fabricage, identificatie en beproeving	6.2.3.1 en 6.2.3.4	Tot nader order	
EN 14638-1:2006	Verplaatsbare gasflessen – Hervulbare gelaste houders met een inhoud tot 150 liter – Deel 1: Gelaste austenitische roestvast stalen flessen, vervaardigd volgens een ontwerp dat is getoetst met experimentele methoden	6.2.3.1 en 6.2.3.4	Tot nader order	
EN 14638-3:2010/AC	Verplaatsbare gasflessen – Hervulbare gelaste houders met een inhoud tot 150 liter – Deel 3: Gelaste flessen van koolstofstaal vervaardigd volgens een ontwerp dat is getoetst met experimentele methoden	6.2.3.1 en 6.2.3.4	Tot nader order	
EN 14893:2006 + AC:2007	LPG materieel en toebehoren – Vervoerbare LPG gelaste stalen drukvaten met een capaciteit tussen 150 en 1000 liter	6.2.3.1 en 6.2.3.4	Tussen 1 januari 2009 en 31 december 2016	
EN ISO 14893:2014	LPG-uitrusting en toebehoren – Verplaatsbare gelaste stalen drukvaten voor LPG met een inhoud van 150 tot 1000 liter	6.2.3.1 en 6.2.3.4	Tot nader order	
<b>Voor sluitingen</b>				
EN 13648-1:2008	Cryogene vaten – Veiligheidsinrichtingen ter bescherming tegen overmatige druk – Deel 1: Veiligheidskleppen voor cryogene toepassingen	6.2.3.1 en 6.2.3.4	Tot nader order	
EN 1626:2008 (uitgezonderd afsluitercategorie B)	Cryogene vaten – Kleppen voor cryogene toepassingen	6.2.3.1 en 6.2.3.4	Tot nader order	



Verwijzing	Titel van het document	Subsecties en paragrafen van toepassing	Van toepassing voor nieuwe typegoedkeuringen of hernieuwingen	Uiterste datum voor de intrekking van bestaande typegoedkeuringen
(1)	(2)	(3)	(4)	(5)
EN 849:1996 (uitgezonderd bijlage A)	Verplaatsbare gasflessen – Afsluiters voor gasflessen – Specificatie en typekeuring	6.2.3.1 en 6.2.3.3	Tot en met 30 juni 2003	31 december 2014
EN 849:1996/A2:2001	Verplaatsbare gasflessen – Afsluiters voor gasflessen – Specificatie en typekeuring	6.2.3.1 en 6.2.3.3	Tot en met 30 juni 2007	31 december 2016
EN ISO 10297: 2006	Verplaatsbare gasflessen – Afsluiters – Specificaties en typekeuring	6.2.3.1 en 6.2.3.3	Tot nader order	
EN ISO 14245:2010	Gasflessen – Specificaties en beproeving van LPG afsluiters – Zelfsluitend (ISO 14245:2006)	6.2.3.1 en 6.2.3.3	Tot nader order	
EN 13152:2001	Specificaties en beproeving van LPG -cilinderafsluiters – Zelfsluitend	6.2.3.1 en 6.2.3.3	Tussen 1 januari 2005 en 31 december 2010	
EN 13152:2001 + A1:2003	Specificaties en beproeving van LPG-cilinderafsluiters – Zelfsluitend	6.2.3.1 en 6.2.3.3	Tussen 1 januari 2009 en 31 december 2014	
EN ISO 15995:2010	Gasflessen - Specificaties voor beproeven van LPG cilinderafsluiters - Handbediend (ISO 15995:2006)	6.2.3.1 en 6.2.3.3	Tot nader order	
EN 13153:2001	Specificaties en beproevingen voor LPG-cilinderafsluiters – Met de hand bediend	6.2.3.1 en 6.2.3.3	tussen 1 januari 2005 en 31 december 2010	
EN 13153:2001 + A1:2003	Specificaties en beproevingen voor LPG-cilinderafsluiters – Met de hand bediend	6.2.3.1 en 6.2.3.3	Tussen 1 januari 2009 en 31 december 2014	
EN ISO 13340:2001	Verplaatsbare gasflessen – Afsluiters voor niet-hervulbare gasflessen – Specificatie en prototypebeproeving	6.2.3.1 en 6.2.3.3	Tot nader order	

#### 6.2.4.2 *Periodiek onderzoek en beproeving*

De normen waarnaar in onderstaande tabel wordt verwezen, moeten worden toegepast voor het periodieke onderzoek en de beproeving van drukhouders zoals aangegeven in kolom (3) om te voldoen aan de voorschriften van 6.2.3.5 die in alle gevallen moeten prevaleren.

Het gebruik van een norm waarnaar wordt verwezen is verplicht.

Indien een drukhouder wordt geconstrueerd in overeenstemming met de bepalingen van 6.2.5 moet de procedure voor het periodiek onderzoek worden gevolgd, indien deze in de typegoedkeuring is aangegeven.

Indien meer dan één norm voor de toepassing van de voorschriften wordt genoemd, dan moet slechts één van die normen worden toegepast, maar wel volledig, tenzij iets anders is aangegeven in onderstaande tabel.

Het toepassingsbereik van iedere norm is vastgesteld in het desbetreffende artikel van de norm, tenzij anderszins aangegeven in de onderstaande tabel.

Verwijzing (1)	Titel van het document (2)	Van toepassing (3)
<b>Voor periodiek onderzoek en beproeving</b>		
EN 1251-3:2000	Cryogene vaten – Verplaatsbare, met vacuüm geïsoleerde vaten met een inhoud van niet meer dan 1000 liter – Deel 3: Operationele eisen	Tot nader order
EN 1968:2002 + A1:2005 (uitgezonderd Bijlage B)	Verplaatsbare gasflessen – Periodieke keuring en beproeving van naadloze, stalen gasflessen	Tot nader order
EN 1802:2002 (uitgezonderd Bijlage B)	Verplaatsbare gasflessen – Periodieke keuring en beproeving van naadloze gasflessen van aluminiumlegering	Tot nader order
EN 12863:2002 + A1:2005	Verplaatsbare gasflessen – Periodieke keuring en onderhoud van gasflessen voor opgelost acetyleen  <i>Opmerking: In deze norm moet “eerste onderzoek” opgevat worden als het “eerste periodieke onderzoek” na de uiteindelijke goedkeuring van een nieuwe acetyleenfles.</i>	Tot 31 december 2016
EN ISO 10462:2013	Gasflessen – Acetyleenflessen – Periodiek onderzoek en onderhoud (ISO 10462:2013)	Verplicht vanaf 1 januari 2017
EN 1803:2002 (uitgezonderd Bijlage B)	Verplaatsbare gasflessen – Periodieke keuring en beproeving van gelaste stalen gasflessen	Tot nader order
EN ISO 11623:2002 (uitgezonderd clausule 4)	Verplaatsbare gasflessen – Periodieke keuring en beproeving van gasflessen van composietmaterialen	Tot nader order
EN ISO 22434:2011	Verplaatsbare gasflessen – Inspectie en onderhoud van afsluiters (ISO 22434:2006)	Tot nader order
EN 14876:2007	Verplaatsbare gasflessen – Periodieke keuring en beproeving van gelaste stalen drukvaten	Tot nader order
EN 14912:2005	LPG materieel en toebehoren – Inspectie en onderhoud van LPG afsluiters tijdens periodiek onderzoek van flessen	Tot nader order
EN 1440:2008 + A1:2012 (uitgezonderd Bijlage G en Bijlage H)	LPG materieel en toebehoren – Periodieke keuring van verplaatsbare hervulbare LPG gasflessen	Tot nader order
EN 15888:2014	Verplaatsbare gasflessen – Flessenbatterijen – Periodiek onderzoek en beproeving	Tot nader order

#### **6.2.5 Voorschriften voor niet-UN-drukhouders die niet volgens normen zijn ontworpen, geconstrueerd en beproefd**

Teneinde rekening te houden met de vooruitgang van wetenschap en techniek of indien geen norm is genoemd in 6.2.2 of 6.2.4, of om rekening te houden met speciale aspecten die niet in een in 6.2.2 of 6.2.4 genoemde norm aan de orde worden gesteld, kan de bevoegde autoriteit het gebruik van een technisch reglement erkennen, dat hetzelfde niveau van veiligheid biedt.

De instantie die de typegoedkeuring afgeeft moet de procedure voor periodieke onderzoeken aangeven, indien de normen waarnaar in 6.2.2 of 6.2.4 wordt verwezen niet van toepassing zijn of niet moeten worden toegepast.

De bevoegde autoriteit moet aan het Secretariaat van de OTIF een lijst van de door haar erkende technische reglementen doen toekomen. De lijst moet de volgende bijzonderheden omvatten: benaming en datum van het reglement, doelstelling van het reglement en gegevens waar dit verkrijgbaar is. Het secretariaat moet deze informatie openbaar maken op zijn website.

Een norm waarvan is aanvaard dat er in een toekomstige uitgave van het RID naar wordt verwezen, kan door de bevoegde autoriteit worden toegelaten voor gebruik zonder kennisgeving aan het Secretariaat van de OTIF.

Aan de voorschriften van 6.2.1, 6.2.3 en aan de hierna volgende voorschriften moet echter zijn voldaan.

**Opmerking:** Voor deze sectie moeten de verwijzingen naar technische normen in 6.2.1 worden beschouwd als verwijzingen naar technische reglementen.

#### 6.2.5.1 **Materialen**

De volgende bepalingen bevatten voorbeelden van materialen die gebruikt mogen worden om te voldoen aan de voorschriften voor materialen in 6.2.1.2:

- a) koolstofstaal voor samengeperste, of vloeibaar gemaakte, of sterk gekoelde, vloeibaar gemaakte of opgeloste gassen alsmede voor stoffen die niet onder klasse 2 vallen en die zijn genoemd in subsectie 4.1.4.1, verpakkingsinstructie P200, tabel 3;
- b) gelegeerd staal (bijzondere staalsoorten), nikkel, nikkellegering (zoals monel) voor samengeperste, of vloeibaar gemaakte, of sterk gekoelde, vloeibaar gemaakte of opgeloste gassen alsmede voor stoffen die niet onder klasse 2 vallen en in subsectie 4.1.4.1 verpakkingsinstructie P200, tabel 3 vermeld staan;
- c) koper voor:
  - i) gassen van de classificatiecodes 1 A, 1 O, 1 F en 1 TF, waarvan de vuldruk, herleid tot een temperatuur van 15 °C, niet hoger is dan 2 MPa (20 bar);
  - ii) gassen van classificatiecode 2 A en bovendien voor UN 1033 dimethylether, UN 1037 ethylchloride, UN 1063 methylchloride, UN 1079 zwaveldioxide, UN 1085 vinylbromide, UN 1086 vinylchloride en UN 3300 mengsel van ethyleenoxide en kooldioxide met meer dan 87% ethyleenoxide;
  - iii) gassen van de classificatiecodes 3 A, 3 O en 3 F;
- d) aluminiumlegering: zie bijzondere bepaling "a" van verpakkingsinstructie P200 (10) in 4.1.4.1;
- e) composietmateriaal voor samengeperste, vloeibaar gemaakte, of sterk gekoelde, vloeibaar gemaakte gassen alsmede voor opgeloste gassen;
- f) synthetische materialen (kunststoffen) voor sterk gekoelde, vloeibaar gemaakte gassen; en
- g) glas voor sterk gekoelde, vloeibaar gemaakte gassen van classificatiecode 3 A, - met uitzondering van UN 2187 kooldioxide, sterk gekoeld, vloeibaar, of mengsels met kooldioxide, sterk gekoeld, vloeibaar -, alsmede voor gassen van classificatiecode 3 O.

#### 6.2.5.2 **Bedrijfsuitrusting**

(Gereserveerd)

#### 6.2.5.3 **Metalen flessen, grote cilinders, drukvaten en flessenbatterijen**

Bij de beproevingsdruk mag de spanning in het metaal op de plaats van de drukhouder die het meest belast wordt, niet meer bedragen dan 77% van de gegarandeerde minimumrekgrens (Re).

Onder "rekgrens" wordt verstaan: de spanning die bij de proefstaaf een blijvende rek van 2 promille (0,2%), of bij austenitische staalsoorten, 1% van de inspanlengte op de proefstaaf veroorzaakt.

**Opmerking:** Bij metaalplaat moet de as van de trekproefstukken loodrecht op de walsrichting liggen. De blijvende rek bij breuk moet gemeten worden met proefstukken met cirkelronde doorsnede, waarbij de inspanlengte "l" vijf maal de diameter "d" bedraagt ( $l=5d$ ); indien proefstukken met rechthoekige doorsnede worden gebruikt, moet de inspanlengte "l" worden berekend met de formule:

$$l = 5,65 \sqrt{F_0}$$

waarin  $F_0$  de oorspronkelijke doorsnede van het proefstuk aangeeft.

De drukhouders en hun sluitingen moeten worden vervaardigd van geschikte materialen, die bij temperaturen tussen -20 °C en +50 °C ongevoelig moeten zijn voor brosse breuk en spanningscorrosie.

De lasverbindingen moeten vakkundig worden uitgevoerd en alle waarborgen van veiligheid bieden.

**6.2.5.4 Aanvullende bepalingen die betrekking hebben op drukhouders vervaardigd van een aluminiumlegering voor samengeperste gassen, vloeibaar gemaakte gassen, opgeloste gassen en drukloze gassen die aan bijzondere voorschriften onderworpen zijn (gasmonsters), alsmede op voorwerpen die gas onder druk bevatten met uitzondering van spuitbussen en houders, klein, met gas (gaspatronen)**

6.2.5.4.1 De materialen van drukhouders van aluminiumlegeringen, welke moeten worden toegelaten, moeten aan de volgende eisen voldoen:

	A	B	C	D
Treksterkte, Rm, in MPa (=N/mm <sup>2</sup> )	49-186	196-372	196-372	343-490
Rekgrens, Re, in MPa (=N/mm <sup>2</sup> ) (blijvende rek λ = 0,2 %)	10-167	59-314	137-334	206-412
Blijvende rek bij breuk (l = 5d) in %	12-40	12-30	12-30	11-16
Buigproef (diameter van het buigstempel d = n.e, waarin e de plaatdikte is)	n=5 (Rm ≤ 98) n=6 (Rm > 98)	n=6 (Rm ≤ 325) n=7 (Rm > 325)	n=6 (Rm ≤ 325) n=7 (Rm > 325)	n=7 (Rm ≤ 392) n=8 (Rm > 392)
Serienummer van de Aluminium Association <sup>a</sup>	1000	5000	6000	2000

<sup>a</sup> Zie "Normen en Gegevens voor Aluminium (Aluminium Standards and Data)", vijfde uitgave, januari 1976, gepubliceerd door de Aluminium Association, 750 Third Avenue, New York.

De werkelijke eigenschappen zijn afhankelijk van de samenstelling van de betreffende legering en ook van de eindbehandeling van de drukhouder; echter, welke legering ook toegepast wordt, de wanddikte van de drukhouder moet berekend worden met behulp van een van de volgende formules:

$$e = \frac{P_{\text{MPa}} \times D}{\frac{2 \times Re}{1,30} + P_{\text{MPa}}} \quad \text{of} \quad e = \frac{P_{\text{bar}} \times D}{\frac{20 \times Re}{1,30} + P_{\text{bar}}}$$

waarin

e = de minimumwanddikte van de drukhouder in mm

P<sub>MPa</sub> = beproevingsdruk, in MPa

P<sub>bar</sub> = beproevingsdruk, in bar

D = de nominale buitendiameter van de drukhouder in mm; en

Re = de gegarandeerde minimum rekgrens met 0,2% blijvende rek, in MPa (=N/mm<sup>2</sup>)

Daarenboven mag de waarde van de minimaal gegarandeerde rekgrens (Re) die in de formule voorkomt, in geen geval groter zijn dan 0,85 maal de waarde van de minimaal gegarandeerde treksterkte (Rm), welke legering ook toegepast wordt.

**Opmerking 1:** Bovenstaande kenmerken zijn gebaseerd op de tot nu toe opgedane ervaring met de volgende materialen voor drukhouders:

Kolom A: aluminium, ongelegeerd, 99,5% zuiver;

Kolom B: legeringen van aluminium en magnesium;

Kolom C: legeringen van aluminium, silicium en magnesium, bijv. ISO/R 209-Al-Si-Mg (Aluminium Association 6351);

Kolom D: legeringen van aluminium, koper en magnesium.

**Opmerking 2:** De blijvende rek bij breuk wordt gemeten met behulp van proefstukken met cirkelronde

doorsnede, waarbij de lengte  $l$  tussen de meetpunten vijf maal de diameter  $d$  bedraagt ( $l = 5d$ ); indien proefstukken met rechthoekige doorsnede worden gebruikt, moet de lengte tussen de meetpunten worden berekend met de formule:

$$l = 5,65\sqrt{F_0}$$

waarin  $F_0$  de oorspronkelijke doorsnede van het proefstuk is.

**Opmerking 3:**

- De buigproef (zie figuur) moet worden uitgevoerd op een ringvormig monster dat uit de drukhouder is gesneden en in twee gelijke delen is verdeeld met een breedte van  $3e$ , maar in geen geval minder dan 25 mm. De monsters mogen slechts aan de randen (machinaal) worden bewerkt.
- De buigproef moet worden uitgevoerd tussen een buigstempel met een diameter ( $d$ ) en twee oplegrollen, welke door een afstand van  $(d + 3e)$  gescheiden zijn. Tijdens de beproeving mogen de binnenzijden niet verder van elkaar verwijderd zijn dan de diameter van het buigstempel.
- Het monster mag geen scheuren vertonen als het aan de binnenkant tegen het buigstempel is gebogen, totdat de afstand tussen de binnenvlakken niet groter is dan de diameter van het buigstempel.
- De verhouding ( $n$ ) tussen de diameter van het buigstempel en de dikte van het monster moet overeenkomen met de in de tabel opgegeven waarden.

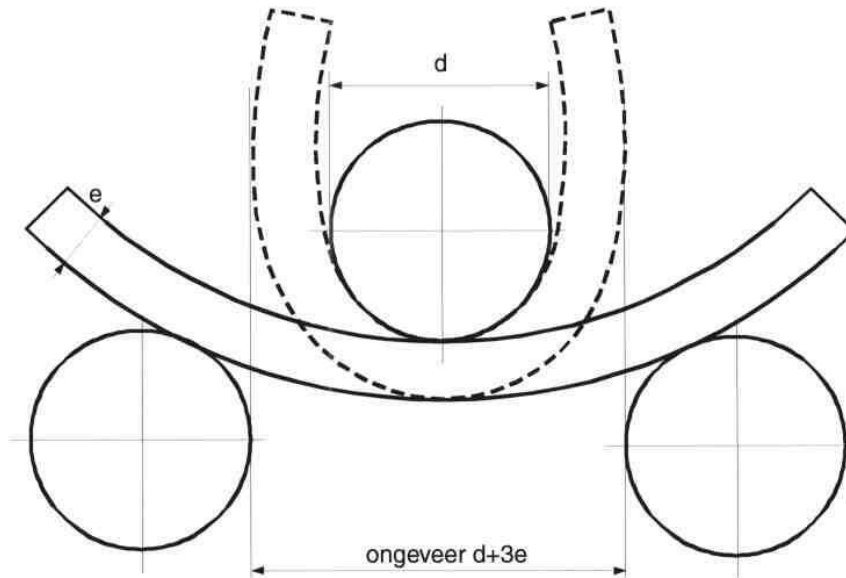

**Afbeelding van de buigproef**

6.2.5.4.2 Een geringere minimumwaarde van de rek is toelaatbaar onder de voorwaarde dat door een aanvullende beproeving, goedgekeurd door de bevoegde autoriteit van het land van fabricage van de drukhouders, het bewijs geleverd is, dat de veiligheid voor het vervoer verzekerd is onder dezelfde voorwaarden als voor de houders, die volgens de eisen van de tabel onder 6.2.5.4.1 (zie ook norm EN 1975:1999 + A1:2003) vervaardigd zijn.

6.2.5.4.3 De wanddikte van drukhouders moet op de dunste plaats de volgende zijn:

- indien de diameter van de drukhouder minder is dan 50 mm: niet minder dan 1,5 mm;
- indien de diameter van de drukhouder tussen 50 en maximaal 150 mm ligt: niet minder dan 2 mm; en
- indien de diameter van de drukhouder meer is dan 150 mm: niet minder dan 3 mm.

6.2.5.4.4 De bodems van de drukhouders moeten een halfcirkelvormig-, halfellipsvormig- of een korfboogprofiel bezitten; ze moeten dezelfde veiligheid bieden als het lichaam van de drukhouder.

#### **6.2.5.5 *Drukhouders van composietmaterialen***

Van flessen, grote cilinders, drukvaten en flessenbatterijen vervaardigd van composiet materiaal, moet de constructie zodanig zijn, dat de verhouding tussen barstdruk en beproevingsdruk tenminste een waarde heeft van:

- 1,67 bij radiaal omwikkelde drukhouders;
- 2,00 bij volledig omwikkelde drukhouders.

#### **6.2.5.6 *Gesloten cryo-houders***

De volgende voorschriften gelden voor de constructie van gesloten cryo-houders voor sterk gekoelde, vloeibaar gemaakte gassen:

6.2.5.6.1 Worden niet-metallische materialen gebruikt, dan moeten deze bij de laagste bedrijfstemperatuur van de drukhouders en hun armaturen ongevoelig zijn voor brosse breuk.

6.2.5.6.2 De drukontlastingsinrichtingen moeten van een zodanige constructie zijn, dat zij ook bij hun laagste bedrijfstemperatuur nog perfect functioneren. Het betrouwbare functioneren bij deze temperatuur moet worden vastgesteld en gecontroleerd, door elke inrichting of een prototype van de inrichtingen van hetzelfde ontwerp te beproeven.

6.2.5.6.3 De openingen en drukontlastingsinrichtingen van de drukhouders moeten van een zodanig ontwerp zijn, dat uitspatten van vloeistof wordt verhinderd.

### **6.2.6 *Algemene voorschriften voor spuitbussen, houders, klein, met gas (gaspatronen), alsmede voor patronen voor brandstofcellen die een vloeibaar gemaakt, brandbaar gas bevatten***

#### **6.2.6.1 *Ontwerp en constructie***

6.2.6.1.1 UN 1950 spuitbussen, die slechts een gas of een gasmengsel bevatten en UN 2037 houders, klein, met gas (gaspatronen) moeten van metaal zijn vervaardigd. Hiervan zijn uitgezonderd spuitbussen en houders, klein, met gas (gaspatronen) met een inhoud van ten hoogste 100 ml voor UN 1011 butaan. De andere spuitbussen van UN 1950 moeten worden vervaardigd van metaal, kunststof of glas. Metalen houders met een buitendiameter van tenminste 40 mm moeten een holle bodem hebben;

6.2.6.1.2 De inhoud mag voor houders van metaal niet meer bedragen dan 1000 ml en 500 ml voor houders van kunststof of glas;

6.2.6.1.3 Elk model van een houder (spuitbus of gaspatroon) moet, alvorens hij in gebruik wordt genomen, voldoen aan een hydraulische drukproef overeenkomstig 6.2.6.2.

6.2.6.1.4 De afsluitventielen en de verstuivingsinrichtingen van UN 1950 spuitbussen alsmede de afsluitventielen van UN 2037 houders, klein, met gas (gaspatronen) moeten een volledige afsluiting van de houders waarborgen en beschermd worden tegen ieder ontijdig openen. Afsluitventielen en verstuivingsinrichtingen, die slechts als gevolg van de inwendige druk sluiten, mogen niet worden toegelaten.

6.2.6.1.5 De inwendige druk van spuitbussen bij 50 °C mag niet meer bedragen dan 2/3 van de beproevingsdruk noch meer dan 1,32 MPa (13,2 bar) bedragen. Zij moeten zodanig zijn gevuld dat de vloeibare fase bij 50 °C niet meer bedraagt dan 95% van hun inhoud. Kleine houders met gas (gaspatronen) moeten voldoen aan de beproevingsdruk- en vullingsvoorschriften van P200 van 4.1.4.1.

#### **6.2.6.2 *Hydraulische drukproef***

6.2.6.2.1 De toe te passen inwendige druk (beproevingdruk) moet 1,5 maal de inwendige druk bij 50 °C, tenminste echter 1 MPa (10 bar) bedragen;

6.2.6.2.2 Op minstens 5 ledige houders van elk model moeten hydraulische drukproeven worden uitgevoerd:

a) tot de voorgeschreven beproevingsdruk, waarbij noch lekkage, noch zichtbare blijvende vervorming mag optreden;

b) tot het optreden van lekkage of tot het barsten, waarbij eerst de eventueel holle bodem bol moet worden en de houder pas bij een druk van minimaal 1,2 maal de beproevingsdruk lek mag worden of mag barsten.

### **6.2.6.3 Dichtheidsproef**

Elke gevulde spuitbus of gaspatroon moet worden onderworpen aan een beproeving in een warmwaterbad in overeenstemming met 6.2.6.3.1 of een goedgekeurd alternatief voor het warmwaterbad in overeenstemming met 6.2.6.3.2.

#### **6.2.6.3.1 Beproeving in het warmwaterbad**

6.2.6.3.1.1 De temperatuur van het waterbad en de duur van de beproeving moeten zodanig zijn dat de inwendige druk een waarde bereikt die bereikt zou zijn bij 55 °C (50 °C indien de vloeistoffase 95% van de inhoud van de spuitbus bij 50 °C niet overschrijdt). Indien de inhoud gevoelig is voor warmte of indien de spuitbussen, gaspatronen of brandstofcelpatronen zijn vervaardigd van een kunststof materiaal dat week wordt bij deze beproevings temperatuur, moet de temperatuur van het bad worden ingesteld op 20 °C tot 30 °C maar bovendien moet één op de 2000 spuitbussen, gaspatronen of brandstofcelpatronen worden beproefd bij de hogere temperatuur.

6.2.6.3.1.2 Er mag geen lekkage of blijvende vervorming van een spuitbus, gaspatroon of brandstofcelpatroon optreden, behalve dat een kunststof spuitbus, gaspatroon of brandstofcelpatroon als gevolg van verweking kan worden vervormd, op voorwaarde dat deze niet lekt.

#### **6.2.6.3.2 Alternatieve methoden**

Indien goedgekeurd door de bevoegde autoriteit mag gebruik worden gemaakt van alternatieve methoden die een equivalent veiligheidsniveau verschaffen, onder voorwaarde dat aan de voorschriften van 6.2.6.3.2.1 en, naargelang van toepassing, 6.2.6.3.2.2 of 6.2.6.3.2.3 wordt voldaan.

##### **6.2.6.3.2.1 Kwaliteitssysteem**

Vullers van spuitbussen, gaspatronen of brandstofcelpatronen en fabrikanten van de desbetreffende onderdelen moeten beschikken over een kwaliteitssysteem. Het kwaliteitssysteem moet procedures tot uitvoering brengen die garanderen dat alle spuitbussen, gaspatronen en brandstofcelpatronen die lekken of vervormd zijn worden afgekeurd en niet ten vervoer worden aangeboden.

Het kwaliteitssysteem moet het volgende omvatten:

- a) een beschrijving van de organisatiestructuur en verantwoordelijkheden;
- b) de instructies die zullen worden gebruikt voor het relevante onderzoek en de beproeving, de kwaliteitscontrole, de kwaliteitsborging en het beheer van de processen;
- c) dossiers inzake de kwaliteit, zoals onderzoeksrapporten, beproevingsgegevens, ijkingsgegevens en certificaten;
- d) beoordelingen door de bedrijfsleiding om de doeltreffende werking van het kwaliteitssysteem te waarborgen;
- e) een proces ter verificatie van documenten en hun herziening;
- f) een middel ter verificatie van niet-conforme spuitbussen, gaspatronen en brandstofcelpatronen;

- g) opleidingsprogramma's en kwalificatieprocedures voor het betrokken personeel; en
- h) procedures om te waarborgen dat het eindproduct niet beschadigd is.

Er moeten eerste en periodieke controles worden uitgevoerd ten genoegen van de bevoegde autoriteit. Deze controles moeten waarborgen dat het goedgekeurde systeem geschikt en efficiënt is en blijft. Alle voorgenomen wijzigingen in het goedgekeurde systeem moeten vooraf aan de bevoegde autoriteit worden medegedeeld.

#### 6.2.6.3.2.2 Spuitbussen

##### 6.2.6.3.2.2.1 Proefpersing en dichtheidsproef van spuitbussen vóór het vullen

Elke lege spuitbus moet worden onderworpen aan een druk gelijk aan of hoger dan de hoogste in de gevulde spuitbus verwachte druk bij 55 °C (50 °C indien de vloeistoffase 95 % van de inhoud van de spuitbus bij 50 °C niet overschrijdt). Deze druk moet ten minste twee derde van de ontwerpdruk van de spuitbus bedragen. Indien een spuitbus tekenen vertoont van lekkage met een omvang gelijk aan of groter dan  $3,3 \times 10^{-2}$  mbar.l.s<sup>-1</sup> bij de beproevingsdruk, vervorming of een ander gebrek, moet deze worden afgekeurd.

##### 6.2.6.3.2.2.2 Beproeving van de spuitbussen na het vullen

Vóór het vullen moet de vuller waarborgen dat de krimpinstallatie juist is afgesteld en dat het voorgeschreven drijfgas wordt gebruikt. Alle gevulde spuitbussen moeten worden gewogen en een dichtheidsproef ondergaan. De installatie voor het detecteren van lekkage moet voldoende gevoelig zijn om een lekkage met een omvang van  $2,0 \times 10^{-3}$  mbar.l.s<sup>-1</sup> bij 20 °C te detecteren. Alle gevulde spuitbussen die tekenen vertonen van lekkage, vervorming of overgewicht moeten worden afgekeurd.

#### 6.2.6.3.2.3 Gaspatronen en brandstofcelpatronen

##### 6.2.6.3.2.3.1 Proefpersing van gaspatronen en brandstofcelpatronen

Elk gaspatroon of brandstofcelpatroon moet worden onderworpen aan een beproevingsdruk gelijk aan of hoger dan de hoogste in de gevulde houder verwachte druk bij 55 °C (50 °C indien de vloeistoffase 95% van de inhoud van de houder bij 50 °C niet overschrijdt). Deze beproevingsdruk komt overeen met de voor het gaspatroon of brandstofcelpatroon voorgeschreven beproevingsdruk en moet ten minste twee derde van de ontwerpdruk van het gaspatroon of het brandstofcelpatroon bedragen. Indien een gaspatroon of brandstofcelpatroon tekenen vertoont van lekkage met een omvang gelijk aan of groter dan  $3.3 \times 10^{-2}$  mbar.l.s<sup>-1</sup> bij de beproevingsdruk, vervorming of een ander gebrek, moet deze worden afgekeurd.

##### 6.2.6.3.2.3.2 Dichtheidsproef van gaspatronen en brandstofcelpatronen

Vóór het vullen en afdichten moet de vuller waarborgen dat eventuele afsluitingen op de juiste wijze worden verricht en dat de afdichtingsinstallatie die daarvoor wordt gebruikt, juist is afgesteld en dat het voorgeschreven drijfgas wordt gebruikt. Alle gevulde gaspatronen en brandstofcelpatronen moeten worden gecontroleerd op de juiste gasmassa en een dichtheidsproef ondergaan. De installatie voor het detecteren van lekkage moet voldoende gevoelig zijn om een lekkage met een omvang van  $2,0 \times 10^{-3}$  mbar.l.s<sup>-1</sup> bij 20 °C te detecteren. Alle gevulde gaspatronen en brandstofcelpatronen met een gasmassa die niet overeenstemt met de opgegeven grenswaarden of die tekenen vertonen van lekkage of vervorming, moeten worden afgekeurd.

##### 6.2.6.3.3 Met goedkeuring van de bevoegde autoriteit zijn spuitbussen en houders, klein, met gas niet onderworpen aan de voorschriften van 6.2.6.3.1 en 6.2.6.3.2, indien vereist is dat zij steriel zijn, maar waarop de beproeving in het waterbad een ongunstige invloed zou kunnen hebben, onder voorwaarde dat:



- a) zij een niet brandbaar gas bevatten en ofwel
  - i) andere stoffen bevatten die bestanddelen zijn van farmaceutische producten voor medische, veterinaire of soortgelijke doeleinden;
  - ii) andere stoffen bevatten die worden gebruikt bij het productieproces van farmaceutische producten; dan wel
  - iii) worden gebruikt in medische, veterinaire of soortgelijke toepassingen;
- b) bij het gebruik van alternatieve methoden door de fabrikant een gelijkwaardig veiligheidsniveau wordt bereikt voor detectie van lekkage en drukbestendigheid, zoals heliumdetectie en beproeving in het waterbad van een statistische steekproef van ten minste 1 op 2000 van elke charge van de productie; en
- c) zij in het geval van farmaceutische producten overeenkomstig a) i) en iii) hierboven worden vervaardigd in opdracht van een nationale gezondheidsdienst. Indien voorgeschreven door de bevoegde autoriteit moeten de principes worden gevolgd van Good Manufacturing Practice (GMP), opgesteld door de Wereldgezondheidsorganisatie [World Health Organization (WHO)]<sup>8</sup>.

#### 6.2.6.4 **Verwijzing naar normen**

Aan de bepalingen van deze sectie wordt geacht te zijn voldaan, indien de volgende norm wordt toegepast:

- voor UN 1950 spuitbussen: Bijlage bij de Richtlijn van de Raad 75/324/EEG<sup>9</sup>, zoals gewijzigd en van toepassing op de datum van fabricage;<sup>9</sup>
- voor UN 2037 houders, klein, met gas (gaspatronen), die UN 1965 mengsel van koolwaterstofgassen, vloeibaar gemaakt, n.e.g., bevatten: EN 417:2012 Niet hervulbare, metalen gaspatronen voor vloeibaar gemaakte gassen, met of zonder afsluitventiel, voor gebruik met draagbare toestellen - Constructie, inspectie, beproeving en het merken.

---

<sup>8</sup> WHO-publicatie "Quality assurance of pharmaceuticals. A compendium of guidelines and related materials. Volume 2: Good manufacturing practices and inspection". (Kwaliteitsborging van farmaceutische producten, een compendium van richtlijnen en verwante gegevens. Deel 2: goede procedures voor de fabricage en inspectie).

<sup>9</sup> Richtlijn 75/324/EEG van de Raad van de Europese Gemeenschappen van 20 mei 1975, inzake de onderlinge aanpassing van de wetgevingen van de Lid-Staten (van de Europese Gemeenschappen) betreffende aerosolen, gepubliceerd in het Publicatieblad van de Europese Gemeenschappen nr. L147 van 9 juni 1975.

# Hoofdstuk 6.3

## VOORSCHRIFTEN VOOR DE CONSTRUCTIE EN DE BEPROEVING VAN VERPAKKINGEN VOOR INFECTUEUZE (BESMETTELIJKE) STOFFEN VAN CATEGORIE A VAN KLASSE 6.2

**Opmerking:** De in dit hoofdstuk vermelde voorschriften gelden niet voor verpakkingen die worden gebruikt voor het vervoer van stoffen van klasse 6.2 overeenkomstig verpakkingsinstructie P621 van 4.1.4.1.

### 6.3.1 Algemeen

6.3.1.1 De voorschriften van dit hoofdstuk zijn van toepassing op verpakkingen bestemd voor het vervoer van infectueuze stoffen van categorie A.

### 6.3.2 Voorschriften voor verpakkingen

6.3.2.1 De voorschriften voor verpakkingen in deze sectie zijn gebaseerd op verpakkingen gespecificeerd in 6.1.4, die tegenwoordig worden gebruikt. Teneinde rekening te houden met de vooruitgang van wetenschap en techniek, bestaat er geen bezwaar tegen het gebruik van verpakkingen met specificaties die afwijken van die in dit hoofdstuk, onder voorwaarde dat zij even doelmatig, aanvaardbaar voor de bevoegde autoriteit zijn en in staat zijn om met goed gevolg de beproevingen beschreven in 6.3.5 te doorstaan. Andere beproevingsmethoden dan die beschreven in het RID zijn aanvaardbaar, onder voorwaarde dat zij gelijkwaardig zijn en erkend door de bevoegde autoriteit.

6.3.2.2 Verpakkingen moeten zijn vervaardigd en beproefd volgens een kwaliteitsborgingsprogramma dat voldoende is voor de bevoegde autoriteit teneinde te waarborgen dat elke verpakking voldoet aan de voorschriften van dit hoofdstuk.

**Opmerking:** ISO 16106:2006 "Verpakkingen - Transportverpakkingen voor gevaarlijke goederen - Gevaarlijke goederen verpakkingen, stortgoedhouders en grote verpakkingen - Richtlijnen voor de toepassing van ISO 9001" verschaft acceptabele adviezen voor de procedures die toegepast mogen worden.

6.3.2.3 Fabrikanten en navolgende distributeurs van verpakkingen moeten informatie verschaffen met betrekking tot de te volgen procedures alsmede een omschrijving leveren van de typen en afmetingen van de sluitingen (met inbegrip van vereiste pakkingen) en alle andere bestanddelen die nodig zijn om te waarborgen dat colli zoals die ten vervoer aangeboden worden, in staat zijn de prestatiebeproevingen die van toepassing zijn van dit hoofdstuk te doorstaan.

### 6.3.3 Code voor de aanduiding van de typen verpakkingen

6.3.3.1 De codes voor de aanduiding van de typen verpakkingen zijn opgesomd in 6.1.2.7.

6.3.3.2 Op de verpakkingscode kan een letter "U" of "W" volgen. De letter "U" betekent een speciale verpakking overeenkomstig de voorschriften van 6.3.5.1.6. De letter "W" betekent dat de verpakking, alhoewel deze van hetzelfde type is als aangeduid door de code, is vervaardigd volgens een specificatie afwijkend van die in 6.1.4 en die gelijkwaardig wordt beschouwd volgens de voorschriften van 6.3.2.1.

### 6.3.4 Kenmerk

**Opmerking 1:** Het kenmerk geeft aan dat de verpakking, waarop dit is aangebracht overeenkomt met een ontwerptype dat met succes de beproevingen heeft doorstaan en dat deze voldoet aan de voorschriften van dit hoofdstuk die verband houden met de fabricage, maar niet met het gebruik van de verpakking.

**Opmerking 2:** De bedoeling van het kenmerk is hulp te bieden aan fabrikanten van verpakkingen, reconditioneerders, gebruikers en vervoerders van verpakkingen en regelgevende autoriteiten.

**Opmerking 3:** Het kenmerk verschaft niet altijd volledige gedetailleerde informatie over de beproevingsniveaus etc., en het kan nodig zijn ook hiermee rekening te houden, bv. door verwijzing naar een beproevingscertificaat, beproevingsrapporten of een register van verpakkingen die met succes

*beproefd zijn.*

6.3.4.1 Elke verpakking, bestemd voor het gebruik volgens het RID, moet zijn voorzien van merktekens, die duurzaam en leesbaar zijn en die op een zodanige plaats en in een zodanige grootte in verhouding tot de verpakking zijn aangebracht, dat zij gemakkelijk zichtbaar zijn. Bij colli met een bruto massa van meer dan 30 kg moeten de kenmerken of een kopie daarvan op de bovenzijde of op een zijkant van de verpakking zichtbaar zijn. De letters, cijfers en tekens moeten een hoogte bezitten van ten minste 12 mm, behalve voor verpakkingen met een inhoud van ten hoogste 30 liter resp. 30 kg, waarbij de hoogte ten minste 6 mm moet bedragen en behalve voor verpakkingen met een inhoud van ten hoogste 5 liter resp. 5 kg, waarbij zij een geschikte grootte moeten bezitten.

6.3.4.2 Een verpakking die voldoet aan de voorschriften van deze sectie en van 6.3.5 mag, moet van het volgende kenmerk zijn voorzien:



- a) het verpakkingssymbool van de Verenigde Naties  
Dit symbool mag voor geen enkel ander doel worden gebruikt dan te verklaren dat een verpakking, een transporttank of een MEGC voldoet aan de desbetreffende voorschriften van hoofdstuk 6.1, 6.2, 6.3, 6.5, 6.6 of 6.7<sup>1</sup>;
- b) de code die het type verpakking volgens de voorschriften van 6.1.2 aangeeft;
- c) de tekst "KLASSE 6.2";
- d) de laatste twee cijfers van het jaar van fabricage van de verpakking;
- e) de Staat van toekenning van het kenmerk, aangeduid met het onderscheidingsteken voor motorvoertuigen in het internationale verkeer<sup>2</sup>;
- f) de naam van de fabrikant of andere aanduiding van de verpakking zoals die wordt gespecificeerd door de bevoegde autoriteit;
- g) voor verpakkingen die voldoen aan de voorschriften van 6.3.5.1.6, de letter "U" onmiddellijk na de code vereist volgens b).

6.3.4.3 De merktekens moeten worden aangebracht in de volgorde aangegeven in 6.3.4.2 a) t/m g); elk element van het kenmerk voorgeschreven in deze subparagrafen moet duidelijk van de andere zijn gescheiden, bv. door een schuine streep of een spatie, zodat ze gemakkelijk identificeerbaar zijn. Voor voorbeelden, zie 6.3.4.4.  
Alle door de bevoegde autoriteit toegestane aanvullende merktekens moeten het nog steeds mogelijk maken de onderdelen van het kenmerk als bedoeld in 6.3.4.1 correct te identificeren.

#### 6.3.4.4 **Voorbeeld van kenmerk:**



4G/KLASSE 6.2/06 zoals in 6.3.4.2 a), b), c) en d)

S/SP-9989-ERIKSSON zoals in 6.3.4.2 e) en f)

### 6.3.5 **Beproevingseisen voor verpakkingen**

#### 6.3.5.1 ***Uitvoering en frequentie van de beproevingen***

6.3.5.1.1 Het ontwerptype van elke verpakking moet worden beproefd zoals bepaald in deze sectie, in overeenstemming met procedures vastgesteld door de bevoegde autoriteit, die toestaat dat het kenmerk wordt toegekend, en moet worden goedgekeurd door deze bevoegde autoriteit.

<sup>1</sup> Dit symbool wordt ook gebruikt om te verklaren dat flexibele bulkcontainers die voor andere vervoersmodaliteiten toegelaten zijn, voldoen aan de voorschriften in hoofdstuk 6.8 van de VN-modelbepalingen.

<sup>2</sup> Onderscheidingsteken voor motorvoertuigen in het internationale verkeer, voorgeschreven in het Verdrag van Wenen inzake het wegverkeer (1968).

- 6.3.5.1.2 Alvorens een verpakking wordt gebruikt, moet het ontwerptype van deze verpakking met goed gevolg de beproevingen, voorgeschreven in dit hoofdstuk, hebben ondergaan. Het ontwerptype van de verpakking wordt bepaald door het ontwerp, de grootte, het gebruikte materiaal en de dikte, de wijze van fabricage en assemblage, maar het kan ook diverse oppervlaktebehandelingen omvatten. Het omvat ook verpakkingen die van het ontwerptype slechts afwijken door een lagere hoogte van het ontwerp.
- 6.3.5.1.3 De beproevingen moeten bij door de bevoegde autoriteit vastgestelde tussenpozen worden herhaald met monsters uit de productie.
- 6.3.5.1.4 De beproevingen moeten tevens worden herhaald na elke wijziging van het ontwerp, het materiaal of van de wijze van constructie van een verpakking.
- 6.3.5.1.5 De bevoegde autoriteit kan akkoord gaan met de selectieve beproeving van verpakkingen die slechts op minder belangrijke punten verschillen van een reeds beproefd type: bijv. met kleinere afmetingen of een lagere netto massa van primaire houders; en verpakkingen zoals vaten, kisten en dozen waarvan één of meer van de buitenmaten iets verkleind zijn.
- 6.3.5.1.6 Primaire houders van alle typen mogen in een secundaire verpakking worden samengevoegd en vervoerd zonder dat deze aan beproevingen in een stijve buitenverpakking zijn onderworpen, onder de volgende voorwaarden:
- a) De stijve buitenverpakking moet met succes zijn beproefd volgens 6.3.5.2.2 met breekbare primaire houders (bijvoorbeeld van glas);
  - b) De totale bruto massa van alle primaire houders mag niet hoger zijn dan de helft van de bruto massa van de primaire houders die voor de hierboven onder a) bedoelde valproef zijn gebruikt;
  - c) De dikte van het opvulmateriaal tussen de primaire houders onderling en tussen de primaire houders en de buitenzijde van de secundaire verpakking mag niet worden teruggebracht tot een waarde die lager is dan de overeenkomstige dikte van de oorspronkelijk beproefde verpakking; indien bij de oorspronkelijke beproeving gebruik is gemaakt van één primaire houder, mag de dikte van het opvulmateriaal tussen de primaire houders niet lager zijn dan de dikte van het opvulmateriaal tussen de buitenzijde van de secundaire verpakking en de primaire houder bij de oorspronkelijke beproeving. Indien gebruik gemaakt wordt van minder of kleinere primaire houders (in vergelijking tot de bij de valproef gebruikte primaire houders), moet voldoende extra opvulmateriaal worden toegevoegd om de lege ruimten op te vullen;
  - d) De stijve buitenverpakking moet in ledige toestand de in 6.1.5.6 beschreven stapelproef hebben doorstaan. De totale massa van identieke colli moet gebaseerd zijn op de totale massa van de verpakkingen die voor de hierboven onder a) bedoelde valproef zijn gebruikt;
  - e) Voor primaire houders die vloeistoffen bevatten, moet een hoeveelheid absorberend materiaal aanwezig zijn die voldoende is om de volledige vloeibare inhoud van de primaire houders te absorberen;
  - f) Indien de stijve buitenverpakking bestemd is voor primaire houders met vloeistoffen en niet vloeistofdicht is, of indien de stijve buitenverpakking bestemd is voor primaire houders met vaste stoffen en niet stofdicht is, moet een geschikt middel worden gebruikt om de vloeibare of vaste inhoud in geval van lekkage binnen te houden, zoals een dichte binnenbekleding, kunststof zak of een ander even werkzaam middel;
  - g) De verpakkingen moeten niet alleen worden voorzien van de in 6.3.4.2 a) tot en met f) voorgeschreven merktekens, maar ook worden gemerkt overeenkomstig 6.3.4.2 g).
- 6.3.5.1.7 De bevoegde autoriteit kan te allen tijde eisen dat door beproevingen volgens deze sectie wordt aangetoond, dat in serie vervaardigde verpakkingen voldoen aan de voorschriften voor de beproevingen van het ontwerptype.
- 6.3.5.1.8 Onder voorwaarde dat de betrouwbaarheid van de beproevingsresultaten niet wordt verminderd en met toestemming van de bevoegde autoriteit, mogen meerdere beproevingen worden uitgevoerd met één monster.

### 6.3.5.2 Voorbereiding van verpakkingen voor de beproeving

6.3.5.2.1 De monsters van elke verpakking moeten als voor verzending zijn gereedgemaakt, behalve dan dat een infectueuze vloeistof of infectueuze vaste stof moet zijn vervangen door water of, wanneer conditionering bij -18 °C is voorgeschreven, door een mengsel van water en antivries. Elke primaire houder moet tot ten minste 98% van zijn inhoud zijn gevuld.

**Opmerking:** De term water omvat ook een oplossing van antivries in water met een relatieve dichtheid van ten minste 0,95 voor beproevingen bij -18°C.

6.3.5.2.2 Vereiste beproevingen en aantal monsters

#### Beproevingen vereist voor typen verpakkingen

Type verpakking <sup>a</sup>			Vereiste beproeving					
Stijve buitenverpakking	Primaire houder		Besproeiing met water 6.3.5.3.6.1	Koude conditionering 6.3.5.3.6.2	Val 6.3.5.3	Aanvullende val 6.3.5.3.6.3	Doorstoot 6.3.5.4	Stapel 6.1.5.6
	Kunststof	Andere	aantal monsters	aantal monsters	aantal monsters	aantal monsters	aantal monsters	aantal monsters
Kartonnen doos	X		5	5	10	Vereist op één monster indien de verpakking bestemd is om droogijs te bevatten	2	Vereist op drie monsters indien een verpakking met "U" in het kenmerk wordt beproefd, zoals gedefinieerd in 6.3.5.1.6 voor bijzondere bepalingen
		X	5	0	5		2	
Kartonnen vat	X		3	3	6		2	
		X	3	0	3		2	
Kunststof kist of doos	X		0	5	5		2	
		X	0	5	5		2	
Kunststof vat/jerrycan	X		0	3	3		2	
		X	0	3	3		2	
Kisten of dozen van andere materialen	X		0	5	5		2	
		X	0	0	5		2	
Vaten/jerrycans van andere materialen	X		0	3	3	2		
		X	0	0	3	2		

<sup>a</sup> Met het "type verpakking" wordt onderscheid gemaakt in verpakkingen voor beproevingsdoeleinden overeenkomstig het soort verpakking en hun materiaaleigenschappen

**Opmerking 1:** In gevallen waarbij de primaire houder is vervaardigd van twee of meer materialen, bepaalt het materiaal dat het meest onderhevig is aan beschadiging de betreffende beproeving.

**Opmerking 2:** Het materiaal van de secundaire verpakkingen wordt niet in aanmerking genomen bij de keuze van de beproeving of de conditionering voor de beproeving.

Toelichting voor het gebruik van de tabel:

Indien de te beproeven verpakking bestaat uit een buitenste kartonnen doos met een primaire houder van kunststof, moeten vijf monsters de beproeving ondergaan van besproeiing met water (zie 6.3.5.3.6.1) vóór de valproef en vijf andere moeten worden geconditioneerd tot -18°C (zie 6.3.5.3.6.2) vóór de valproef. Indien de verpakking bestemd is om droogijs te bevatten, dan moet nog een apart monster vijfmaal een valproef ondergaan overeenkomstig 6.3.5.3.6.3.

De voor verzending gereedgemaakte verpakkingen moeten worden onderworpen aan de beproevingen, aangegeven in 6.3.5.3 en 6.3.5.4. Wat betreft buitenverpakkingen hebben de titels in de tabel betrekking op karton en soortgelijke materialen, waarvan het prestatievermogen snel door vocht kan worden beïnvloed; op kunststoffen, die bij lage temperatuur bros kunnen worden; en op andere materialen zoals metaal, waarvan het prestatievermogen niet door vocht of temperatuur wordt beïnvloed.

### **6.3.5.3 Valproef**

6.3.5.3.1 De monsters moeten worden onderworpen aan een vrije-valproef van een hoogte van 9 m op een star, niet veerkrachtig, vlak en horizontaal oppervlak, in overeenstemming met 6.1.5.3.4.

6.3.5.3.2 Indien de monsters de vorm van een kist of doos hebben, dan moeten achtereenvolgens vijf monsters vallen in de volgende oriëntatierichtingen:

- a) één plat op de onderkant,
- b) één plat op de bovenkant,
- c) één plat op de lange zijkant,
- d) één plat op de korte zijkant,
- e) één op een hoek.

6.3.5.3.3 Indien de monsters de vorm hebben van een vat, dan moeten achtereenvolgens drie monsters vallen in de volgende oriëntatierichtingen:

- a) één diagonaal op de felsrand van de deksel, met het zwaartepunt recht boven het trefpunt,
- b) één diagonaal op de bodemfelsrand,
- c) één plat op de zijkant.

6.3.5.3.4 Hoewel het monster in de vereiste stand moet worden losgelaten, wordt aanvaard dat het kan gebeuren dat het treffen door aerodynamische oorzaken niet in die stand plaatsvindt.

6.3.5.3.5 Na de aangegeven serie valproeven mag vanuit de primaire houder(s), die door het opvulmateriaal/absorberende materiaal in de secundaire verpakking beschermd moet(en) blijven, geen lekkage optreden.

#### *6.3.5.3.6 Bijzondere voorbereiding van het beproevingsmonster voor de valproef*

##### 6.3.5.3.6.1 Karton - Beproeving door besproeiing met water

Kartonnen buitenverpakkingen:

Het monster moet gedurende ten minste één uur worden onderworpen aan een besproeiing met water, die de blootstelling aan een hoeveelheid regen van ongeveer 5 cm per uur nabootst. Vervolgens moeten het worden onderworpen aan de beproevingen, beschreven in 6.3.5.3.1.

##### 6.3.5.3.6.2 Kunststof materiaal - Koude conditionering

Primaire houders of buitenverpakkingen van kunststof:

De temperatuur van het monster en de inhoud daarvan moet zijn teruggebracht tot  $-18\text{ }^{\circ}\text{C}$  of lager gedurende ten minste 24 uur; het monster moet binnen 15 minuten nadat het uit deze atmosfeer is verwijderd, aan de in 6.3.5.3.1 beschreven beproeving worden onderworpen. Indien het monster droogijs bevat, mag de duur van de conditionering worden teruggebracht tot 4 uur.

##### 6.3.5.3.6.3 Verpakkingen bestemd om droogijs te bevatten - Aanvullende valproef

Indien het de bedoeling is dat de verpakking droogijs bevat moet in aanvulling op de beproeving omschreven in 6.3.5.3.1 en eventueel in 6.3.5.3.6.1 of 6.3.5.3.6.2 een beproeving worden uitgevoerd. Eén monster moet zodanig worden opgeslagen dat het droogijs volledig ontwijkt en dat monster moet vervolgens aan een valproef worden onderworpen in één van de oriëntatierichtingen beschreven in 6.3.5.3.2 en wel die welke het meest waarschijnlijk zal leiden tot het bezwijken van de verpakking.

#### 6.3.5.4 **Doorstootproef**

##### 6.3.5.4.1 *Verpakkingen met een bruto massa van ten hoogste 7 kg*

De monsters moeten op een vlak en hard oppervlak geplaatst worden. Een cilindrische stalen staaf met een massa van ten minste 7 kg en een doorsnede van 38 mm, waarvan het stoteinde is afgerond met een straal van ten hoogste 6 mm (zie Figuur 6.3.5.4.2), moet van een hoogte van 1m, gemeten van het stoteinde tot het oppervlak waar het monster geraakt wordt, met een vrije val verticaal op het monster vallen. Eén monster moet op zijn grondvlak worden geplaatst. Een tweede monster moet in een stand loodrecht op die van het eerste monster worden geplaatst. In beide gevallen moet men de stalen staaf zodanig laten vallen, dat deze gericht is op de primaire houder. Penetratie van de secundaire verpakking is bij iedere stoot toelaatbaar onder voorwaarde dat vanuit de primaire houder(s) geen lekkage plaatsvindt.

##### 6.3.5.4.2 *Verpakkingen met een bruto massa van meer dan 7 kg*

De monsters moeten op het uiteinde van een cilindrische stalen staaf vallen. De staaf moet verticaal op een vlak en hard oppervlak zijn opgesteld. De staaf moet een doorsnede van 38 mm bezitten, en het bovenuiteinde moet zijn afgerond met een straal van ten hoogste 6 mm (zie Figuur 6.3.5.4.2). De staaf moet boven het oppervlak uitsteken over een afstand die tenminste zo groot is als de afstand die het middelpunt van de primaire houder(s) scheidt van het buitenoppervlak van de buitenverpakking, echter ten minste 200 mm. Men moet één monster met de bovenzijde naar beneden gericht vrij en verticaal laten vallen van een hoogte van 1m gemeten vanaf de top van de stalen staaf. Men moet een tweede monster laten vallen vanaf dezelfde hoogte in een stand loodrecht op de stand die voor het eerste monster werd gebruikt. In beide gevallen moet men de verpakking zodanig oriënteren dat de stalen staaf de primaire houder(s) mogelijk zou kunnen binnendringen. Na iedere stoot is het acceptabel dat de secundaire verpakking wordt doorgestoten onder voorwaarde dat geen lekkage uit de primaire houder(s) plaatsvindt.

**Figuur 6.3.5.4.2**

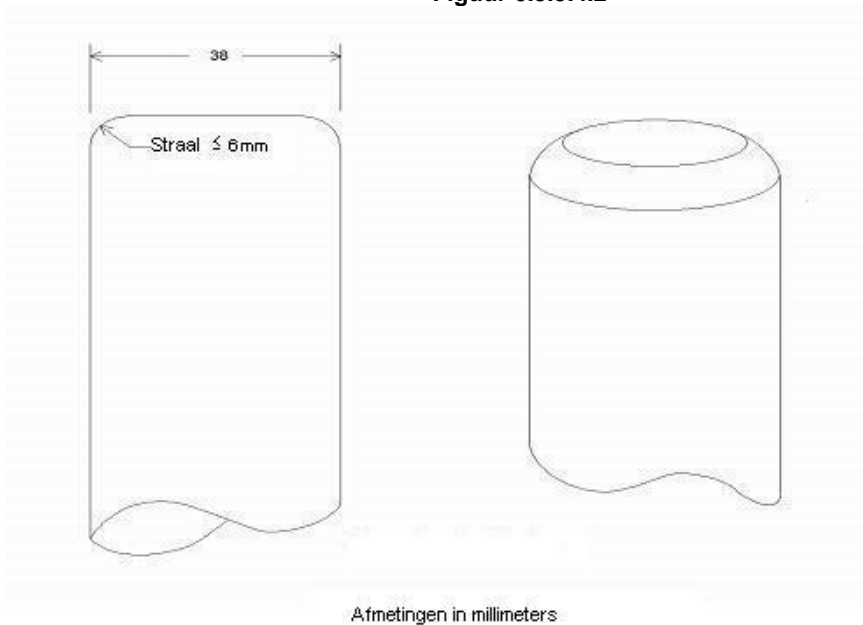

#### 6.3.5.5 **Beproeversrapport**

6.3.5.5.1 Van de beproeving moet een schriftelijk beproeversrapport gemaakt worden, dat ten minste de volgende gegevens moet bevatten en dat aan de gebruikers van de verpakking ter beschikking moet staan:

1. Naam en adres van de beproevingsinstantie;

2. Naam en adres van de opdrachtgever (indien nodig);
3. Uniek identificatienummer van het beproevingsrapport;
4. Datum van de beproeving en van het rapport;
5. Fabrikant van de verpakking;
6. Beschrijving van het ontwerptype van de verpakking (bijv. afmetingen, materialen, sluitingen, wanddikte, enz.), met inbegrip van de fabricagemethode (bijv. blaasextrusie) en eventueel met tekening(en) en/of foto('s);
7. Grootste inhoud;
8. Inhoud van de beproeving;
9. Beschrijving en resultaten van de beproevingen;
10. Het beproevingsrapport moet zijn ondertekend met de naam en de functionele benaming van de ondertekenaar.

6.3.5.5.2 Het beproevingsrapport moet verklaringen bevatten dat de verpakking, gereed voor het vervoer, is beproefd overeenkomstig de voorschriften van dit hoofdstuk die van toepassing zijn en dat het gebruik van andere verpakkingsmethoden of bestanddelen van de verpakking dit rapport ongeldig kan maken. Een exemplaar van het beproevingsrapport moet beschikbaar zijn voor de bevoegde autoriteit..



# Hoofdstuk 6.4

## VOORSCHRIFTEN VOOR DE CONSTRUCTIE, BEPROEVING EN GOEDKEURING VAN COLLI VOOR RADIOACTIEVE STOFFEN EN VOOR DE GOEDKEURING VAN DERGELIJKE STOFFEN

- 6.4.1** (Gereserveerd)
- 6.4.2** **Algemene bepalingen**
- 6.4.2.1 Het collo moet in verband met massa, volume en vorm daarvan zodanig zijn ontworpen dat het veilig behandeld en vervoerd kan worden. Aanvullend hierop moet het collo zodanig zijn ontworpen dat dit bij het vervoer op juiste wijze in of op de wagen kan worden vastgezet.
- 6.4.2.2 Het model moet zodanig zijn dat eventuele voorzieningen voor het hijsen aan het collo niet bezwijken wanneer deze op de bedoelde wijze worden gebruikt en dat, indien falen van deze voorzieningen optreedt, het vermogen van het collo om aan de andere voorschriften van het RID te voldoen niet wordt verminderd. Bij de beoordeling moet rekening worden gehouden met de juiste veiligheidsfactoren in verband met ophijsen met een ruk.
- 6.4.2.3 Hulpstukken en andere speciale voorzieningen aan het buitenoppervlak van het collo die gebruikt kunnen worden om dit op te hijsen moeten of zo ontworpen zijn dat de massa gedragen kan worden in overeenstemming met de vereisten in 6.4.2.2, of zij moeten kunnen worden verwijderd of op andere wijze ongeschikt gemaakt voor gebruik tijdens vervoer.
- 6.4.2.4 Voor zover als mogelijk moet de verpakking zodanig zijn ontworpen en afgewerkt dat de buitenoppervlakken geen uitstekende delen bezitten en gemakkelijk ontsmet kunnen worden.
- 6.4.2.5 Voor zover als mogelijk moet de buitenste laag van het collo zodanig zijn ontworpen dat wordt voorkomen dat water wordt opgevangen en vastgehouden.
- 6.4.2.6 Elke voorziening die tijdens het vervoer aan het collo wordt toegevoegd die geen onderdeel is van het collo, mag de veiligheid ervan niet verminderen.
- 6.4.2.7 Het collo moet in staat zijn om de gevolgen van elke versnelling, trilling of trillingsresonantie die onder normale vervoersomstandigheden zou kunnen voorkomen te weerstaan, zonder enige verslechtering van de werking van afsluitende onderdelen van de verschillende houders of van het collo als geheel. In het bijzonder moeten moeren, bouten en andere veiligheidsmiddelen zodanig zijn ontworpen dat voorkomen wordt dat deze los gaan zitten of onbedoeld losraken, zelfs na herhaald gebruik.
- 6.4.2.8 De materialen van de verpakking en alle onderdelen of bestanddelen ervan moeten fysisch en chemisch verenigbaar zijn met elkaar en met de radioactieve inhoud. Er dient rekening gehouden te worden met hun gedrag bij bestraling.
- 6.4.2.9 Alle kleppen waardoor de radioactieve inhoud kan ontsnappen moeten beschermd zijn tegen onbevoegd in werking stellen.
- 6.4.2.10 Bij het model van het collo moet rekening zijn gehouden met de omgevingstemperaturen en -drukken die onder normale vervoersomstandigheden waarschijnlijk zullen voorkomen.
- 6.4.2.11 Een collo moet zodanig zijn ontworpen dat het voldoende afscherming biedt om onder normale vervoersomstandigheden en met de maximale radioactieve inhoud waarvoor het is ontworpen te waarborgen dat het stralingsniveau op geen enkel punt van het uitwendig oppervlak van het collo de waarden zoals aangegeven in, naargelang van toepassing, 2.2.7.2.4.1.2, 4.1.9.1.10 en 4.1.9.1.11 overschrijdt, met inachtneming van 7.5.11 CW33 (3.3) b) en (3.5).
- 6.4.2.12 Voor radioactieve stoffen die andere gevaarseigenschappen hebben, moet het model van het collo met deze eigenschappen rekening houden; zie 2.13.5.3 en 4.19.1.5.
- 6.4.2.13 Fabrikanten en aansluitende distributeurs van verpakkingen moeten informatie verschaffen over de te volgen procedures en een beschrijving van de typen en de afmetingen van de sluitingen (de noodzakelijke pakkingen inbegrepen) en van alle andere componenten, die nodig zijn, om te garanderen, dat de verpakkingen zoals deze ten vervoer worden aangeboden, in staat zijn, de prestatieproeven van dit hoofdstuk te doorstaan.

**6.4.3** (Gereserveerd)

**6.4.4 Bepalingen voor vrijgestelde colli**

Een vrijgesteld collo moet zodanig zijn ontworpen dat voldaan wordt aan de vereisten genoemd in 6.4.2.

**6.4.5 Bepalingen voor industriële colli**

6.4.5.1 Colli van typen IP-1, IP-2 en IP-3 moeten voldoen aan de vereisten genoemd in 6.4.2 en 6.4.7.2.

6.4.5.2 Een collo van type IP-2 moet, indien het wordt onderworpen aan de beproevingen omschreven in 6.4.15.4 en 6.4.15.5, voorkomen:

- a) het verlies of de verspreiding van de radioactieve inhoud, en
- b) een toename van meer dan 20% van het hoogste stralingsniveau op een willekeurig buitenoppervlak van het collo.

6.4.5.3 Een collo van type IP-3 moet voldoen aan de vereisten genoemd in 6.4.7.2 t/m 6.4.7.15.

**6.4.5.4 Vervangende bepalingen voor colli van typen IP-2 en IP-3**

6.4.5.4.1 Colli mogen als collo van type IP-2 worden gebruikt onder voorwaarde dat:

- a) zij voldoen aan de vereisten genoemd in 6.4.5.1;
- b) zij zijn ontworpen om te voldoen aan de eisen voorgeschreven voor verpakingsgroep I of II in hoofdstuk 6.1; en
- c) zij, indien zij worden onderworpen aan de beproevingen voor verpakingsgroep I of II in hoofdstuk 6.1, voorkomen:
  - i) het verlies of de verspreiding van de radioactieve inhoud; en
  - ii) een toename van meer dan 20% van het hoogste stralingsniveau op een willekeurig buitenoppervlak van het collo.

6.4.5.4.2 Transporttanks mogen ook als colli van type IP-2 of IP-3 worden gebruikt onder voorwaarde dat:

- a) zij voldoen aan de vereisten aangegeven in 6.4.5.1;
- b) zij zijn ontworpen om te voldoen aan de eisen voorgeschreven in hoofdstuk 6.7 en in staat een beproevingsdruk van 265 kPa te doorstaan; en
- c) zij zodanig zijn ontworpen dat elke extra afscherming die voorzien is, in staat is om de statische en dynamische spanningen als gevolg van normale behandeling en de normale vervoersomstandigheden te weerstaan en dat een toename van meer dan 20% van het hoogste stralingsniveau op een willekeurig buitenoppervlak van de transporttanks wordt verhinderd.

6.4.5.4.3 Tanks, met uitzondering van transporttanks, mogen ook gebruikt worden als colli van type IP-2 of IP-3 voor het vervoer van LSA-I en LSA-II vloeistoffen en gassen zoals is voorgeschreven in de tabel 4.1.9.2.5,

onder voorwaarde dat:

- a) zij voldoen aan de voorschriften van 6.4.5.1;
- b) ze zijn ontworpen om te voldoen aan de eisen voorgeschreven in hoofdstuk 6.8; en
- c) zij zodanig zijn ontworpen dat elke extra afscherming die voorzien is, in staat is om de statische en dynamische spanningen als gevolg van normale behandeling en routinematige vervoersomstandigheden te doorstaan en dat meer dan 20% toename van het hoogste stralingsniveau op een willekeurig buitenoppervlak van de tanks wordt verhinderd.

6.4.5.4.4 Containers met de kenmerken van een permanente omhulling mogen ook als colli van type IP-2 of IP-3 worden gebruikt onder voorwaarde dat:

- a) de radioactieve inhoud beperkt is tot vaste stoffen ;
- b) zij voldoen aan de vereisten genoemd in 6.4.5.1; en
- c) zij zijn ontworpen om te voldoen aan de vereisten omschreven in ISO-norm 1496-1:1990, "Series 1 Freight Containers - Specifications and Testing - Part 1: General Cargo Containers" en daarop volgende wijzigingen 1:1993, 2:1998, 3:2005, 4:2006 en 5:2006, uitgezonderd afmetingen en classificaties. Zij moeten zodanig zijn ontworpen dat, indien zij worden onderworpen aan de beproevingen voorgeschreven in dat document en aan de versnellingen die optreden tijdens normale vervoersomstandigheden, voorkomen worden:
  - i) het verlies of de verspreiding van de radioactieve inhoud; en
  - ii) een toename van meer dan 20% van het hoogste stralingsniveau op een willekeurig buitenoppervlak van de container.

6.4.5.4.5 Metalen IBC's mogen ook worden gebruikt als colli van type IP-2 of IP-3, onder voorwaarde dat:

- a) zij voldoen aan de vereisten genoemd in 6.4.5.1; en
- b) zij zijn ontworpen om te voldoen aan de eisen voorgeschreven in hoofdstuk 6.5 voor verpakkingsgroep I of II, en dat zij, - indien zij zouden worden onderworpen aan de beproevingen voorgeschreven in dat hoofdstuk, maar waarbij de valproef wordt uitgevoerd in de oriëntatie die de meeste schade teweegbrengt - , zouden voorkomen:
  - i) het verlies of de verspreiding van de radioactieve inhoud, en
  - ii) een toename van meer dan 20% van het hoogste stralingsniveau op een willekeurig buitenoppervlak van de IBC.

## 6.4.6 Bepalingen voor colli die uraniumhexafluoride bevatten

6.4.6.1 Colli die ontworpen zijn om uraniumhexafluoride te bevatten, moeten voldoen aan de eisen in het RID beschreven voorschriften die betrekking hebben op de radioactieve eigenschappen en splijtingseigenschappen van de stof. Voor zover in 6.4.6.4 niet anders is toegelaten, moet uraniumhexafluoride in hoeveelheden van 0,1 kg of meer ook worden verpakt en vervoerd overeenkomstig de bepalingen in norm ISO 7195:2005 "Kernenergie – Verpakking van uraanhexafluoride (UF<sub>6</sub>) voor transport", en de voorschriften van 6.4.6.2 en 6.4.6.3.

6.4.6.2 Elk collo dat ervoor is ontworpen om 0,1 kg of meer uraniumhexafluoride te bevatten, moet zodanig worden ontworpen dat het voldoet aan de volgende voorschriften:

- a) zonder lekkage en zonder ontoelaatbare spanning zoals gespecificeerd in norm ISO 7195:2005 de in 6.4.21.5 genoemde structurele beproeving doorstaan, behoudens voor zover toegestaan in 6.4.6.4;
- b) zonder verlies of verspreiding van het uraniumhexafluoride de in 6.4.15.4 genoemde vrijevalproef doorstaan; en
- c) zonder breuk van de borghouder de in 6.4.17.3 genoemde verhitingsproef doorstaan, behoudens voor zover toegestaan in 6.4.6.4.

6.4.6.3 Colli die ervoor zijn ontworpen om 0,1 kg of meer uraniumhexafluoride te bevatten mogen niet van drukontlastingsinrichtingen zijn voorzien.

6.4.6.4 Onder voorbehoud van multilaterale goedkeuring mogen colli die ervoor zijn ontworpen om 0,1 kg of meer uraniumhexafluoride te bevatten, worden vervoerd indien de colli zijn ontworpen:

- a) volgens andere internationale of nationale normen dan norm ISO 7195:2005, onder voorwaarde dat een gelijkwaardig veiligheidsniveau wordt behouden; en/of
- b) om zonder lekkage en zonder ontoelaatbare spanning een beproevingsdruk van maximaal 2,76 MPa zoals in 6.4.21.5 gespecificeerd te doorstaan; en/of
- c) om 9000 kg of meer uraniumhexafluoride te bevatten en niet voldoen aan de eis van 6.4.6.2 c).

In alle andere opzichten moet aan de in 6.4.6.1 t/m 6.4.6.3 gespecificeerde voorschriften worden

voldaan.

#### **6.4.7 Bepalingen voor colli van type A**

- 6.4.7.1 Colli van type A moeten zodanig zijn ontworpen dat zij voldoen aan de algemene vereisten genoemd in 6.4.2 en in 6.4.7.2 t/m 6.4.7.17.
- 6.4.7.2 De kleinste totale uitwendige afmeting van het collo mag niet minder bedragen dan 10 cm.
- 6.4.7.3 Aan de buitenzijde van het collo moet een voorziening zijn aangebracht zoals een verzegeling die niet gemakkelijk te verbreken is en die, wanneer deze intact is, het bewijs levert dat het collo niet is geopend.
- 6.4.7.4 Alle aan het collo aangebrachte voorzieningen voor het vastzetten moeten zodanig zijn ontworpen dat zowel onder normale als onder ongevalsomstandigheden, de krachten in deze voorzieningen de geschiktheid van het collo om aan de vereisten van het RID te voldoen niet verminderen.
- 6.4.7.5 Bij het model van het collo moet voor de onderdelen van de verpakking rekening gehouden worden met temperaturen van tussen -40 °C en +70 °C. Er moet daarbij aandacht worden besteed aan vriespunten voor vloeistoffen en de mogelijkheid van degradatie van de verpakkingsmaterialen binnen de genoemde temperatuurgrenzen.
- 6.4.7.6 Het ontwerp, de constructie en de fabricagetechnieken moeten in overeenstemming zijn met internationale of nationale normen, of andere vereisten die aanvaardbaar zijn voor de bevoegde autoriteit.
- 6.4.7.7 Het ontwerp moet een borghouder omvatten die veilig wordt afgesloten met een afsluitingsmechanisme dat apart bediend moet worden en dat niet onbedoeld of door druk die binnen het collo kan ontstaan kan worden geopend.
- 6.4.7.8 Radioactieve stoffen in speciale toestand mogen worden beschouwd als een bestanddeel van de borghouder.
- 6.4.7.9 Indien de borghouder een apart onderdeel van het collo is, moet deze veilig afgesloten kunnen worden met een afsluitingsmechanisme dat apart bediend moet worden en dat onafhankelijk is van enig ander deel van de verpakking.
- 6.4.7.10 Bij het ontwerp van enig onderdeel van de borghouder moet, voor zover nodig, rekening worden gehouden met radiolytische ontleding van vloeistoffen en andere kwetsbare materialen en de ontwikkeling van gassen door chemische reactie of radiolyse.
- 6.4.7.11 De radioactieve inhoud moet binnen de borghouder blijven indien de omgevingsdruk tot 60 kPa wordt verlaagd.
- 6.4.7.12 Alle kleppen, met uitzondering van veiligheidskleppen moeten voorzien zijn van een omhulling om lekkage uit de klep binnen te houden.
- 6.4.7.13 Een stralingsafscherming die een onderdeel van het collo omsluit dat bedoeld is als een deel van de borghouder, moet zodanig zijn ontworpen dat een onbedoeld losraken van dat onderdeel van de afscherming wordt voorkomen. Indien de stralingsafscherming en een dergelijk onderdeel daarbinnen een afzonderlijke eenheid vormen, moet het mogelijk zijn de stralingsafscherming veilig af te sluiten met een afsluitingsmechanisme dat apart bediend moet worden en dat onafhankelijk is van enig ander onderdeel van de verpakking.
- 6.4.7.14 Een collo moet zodanig zijn ontworpen dat, indien het wordt onderworpen aan de beproevingen zoals omschreven in 6.4.15, wordt voorkomen:
- a) het verlies of de verspreiding van de radioactieve inhoud; en
  - b) een toename van meer dan 20% van het hoogste stralingsniveau op een willekeurig buitenoppervlak van het collo.
- 6.4.7.15 Het model van een collo bedoeld voor vloeibare radioactieve stoffen moet voorzieningen omvatten voor een vrije ruimte ten behoeve van veranderingen in temperatuur van de inhoud en dynamische effecten en de vuldynamica.

### **Colli van type A bestemd voor vloeistoffen**

- 6.4.7.16 Een collo van type A dat ontworpen is om vloeibare radioactieve stoffen te bevatten, moet bovendien:
- a) geschikt zijn om te voldoen aan de hierboven in 6.4.7.14 a) genoemde vereisten indien het collo wordt onderworpen aan de beproevingen zoals omschreven in 6.4.16; en
  - b) ofwel
    - i) zijn voorzien van voldoende absorberend materiaal om tweemaal het volume van de vloeibare inhoud te absorberen. Dergelijk absorberend materiaal moet op geschikte wijze zijn aangebracht zodat het in het geval van een lekkage in aanraking komt met de vloeistof; dan wel
    - ii) zijn voorzien van een borghouder die is samengesteld uit primaire inwendige en secundaire uitwendige onderdelen die ontworpen zijn om de vloeibare inhoud volledig in te sluiten en binnen de secundaire uitwendige onderdelen voor de omhulling te houden, zelfs in het geval dat de primaire inwendige onderdelen lekken.

### **Colli van type A bestemd voor gassen**

- 6.4.7.17 Een collo dat ontworpen is voor gassen, moet het verlies of de verspreiding van de radioactieve inhoud voorkomen indien het collo onderworpen wordt aan de beproevingen zoals genoemd in 6.4.16. Een collo van type A dat ontworpen is voor tritiumgas of voor edelgassen moet van dit vereiste worden vrijgesteld.

## **6.4.8 Bepalingen voor colli van type B(U)**

- 6.4.8.1 Colli van het type B(U) moeten zodanig zijn ontworpen dat zij voldoen aan de vereisten genoemd in 6.4.2 en tevens aan de vereisten genoemd in 6.4.7.2 t/m 6.4.7.15, behalve zoals aangegeven in 6.4.7.14 a), en bovendien aan de vereisten in 6.4.8.2 t/m 6.4.8.15.

- 6.4.8.2 Een collo moet zodanig zijn ontworpen dat bij omgevingsomstandigheden omschreven in 6.4.8.5 en 6.4.8.6 de warmte die binnen het collo door de radioactieve inhoud wordt ontwikkeld onder normale vervoersomstandigheden, zoals aangetoond door de beproevingen in 6.4.15, niet het collo op zodanige wijze ongunstig beïnvloedt, dat het niet meer voldoet aan de van toepassing zijnde vereisten betreffende insluiting en afscherming indien het gedurende een periode van een week onbewaakt blijft.

Bijzondere aandacht moet besteed worden aan warmte-effecten die een of meer van de volgende effecten kunnen veroorzaken :

- a) de indeling, de geometrische vorm of de fysische toestand van de radioactieve inhoud kunnen wijzigen, of indien de radioactieve stof omsloten is in een omhulling of een mantel (bv. beklede splijtstofelementen) kunnen veroorzaken dat de omhulling of mantel of het radioactieve stof vervormt of smelt;
  - b) de doelmatigheid van de verpakking verminderen door verschil in thermische uitzetting, scheuren of smelten van het stralingsbeschermingsmateriaal;
  - c) samen met vocht de roestvorming versnellen.
- 6.4.8.3 Een collo moet zodanig zijn ontworpen dat bij omgevingsomstandigheden zoals omschreven in 6.4.8.5 en in afwezigheid van zoninstraling, de temperatuur van de toegankelijke oppervlakken van een collo 50 °C niet overschrijdt, tenzij het collo wordt vervoerd onder exclusief gebruik.
- 6.4.8.4 De hoogste temperatuur van een tijdens het vervoer gemakkelijk toegankelijk, willekeurig oppervlak van een collo onder exclusief gebruik mag onder de in 6.4.8.5 gedefinieerde omgevingsomstandigheden en zonder dat er sprake is van zoninstraling, niet hoger worden dan 85 °C. Hierbij mag rekening gehouden worden met afschermingen of schermen die bedoeld zijn om personen te beschermen, zonder dat het nodig is om de afschermingen of schermen aan enige beproeving te onderwerpen.
- 6.4.8.5 Er moet worden aangenomen dat de omgevingstemperatuur 38 °C is.

6.4.8.6 Er moet worden aangenomen dat met betrekking tot de zoninstraling omstandigheden gelden zoals aangegeven in tabel 6.4.8.6.

**Tabel 6.4.8.6: gegevens met betrekking tot zoninstraling**

Geval	Vorm en plaats van het oppervlak	Zoninstraling gedurende 12 uur per dag (W/m <sup>2</sup> )
1	Vlakke oppervlakken die horizontaal, naar beneden gericht worden vervoerd	0
2	Vlakke oppervlakken die horizontaal, naar boven gericht worden vervoerd	800
3	Oppervlakken die verticaal worden vervoerd	200 <sup>a</sup>
4	Andere naar beneden gerichte (niet horizontale) oppervlakken	200 <sup>a</sup>
5	Alle andere oppervlakken	400 <sup>a</sup>

<sup>a</sup> Het is ook toegestaan een sinusfunctie te gebruiken met een aangenomen absorptiecoëfficiënt en verwaarlozing van mogelijke weerkaatsing door naburige voorwerpen.

6.4.8.7 Een collo dat een bescherming tegen warmte omvat teneinde te bereiken dat het voldoet aan de vereisten van de in 6.4.17.3 genoemde warmtebeproeving, moet zodanig zijn ontworpen dat een dergelijke bescherming haar doelmatigheid behoudt indien het collo wordt onderworpen aan de beproevingen genoemd in 6.4.15 en 6.4.17.2 a) en b) of 6.4.17.2 b) en c), al naar gelang hetgeen van toepassing is. Elke bescherming van dien aard aan de buitenzijde van het collo moet, ook in het geval van openhalen, insnijden, schuiven, afslijten of ruwe behandeling, doeltreffend blijven.

6.4.8.8 Een collo moet zodanig zijn ontworpen dat, indien het wordt onderworpen aan:

- a) de in 6.4.15 genoemde beproevingen, het verlies van de radioactieve inhoud beperkt is tot niet meer dan  $10^{-6} A_2$  per uur; en
- b) de beproevingen genoemd in 6.4.17.1, 6.4.17.2 b), 6.4.17.3 en 6.4.17.4 en hetzij de beproeving in
  - i) 6.4.17.2 c), indien het collo een massa heeft die niet groter is dan 500 kg, de gemiddelde dichtheid gebaseerd op de uitwendige afmetingen niet groter is dan  $1000 \text{ kg/m}^3$  en de radioactieve inhoud, niet als radioactieve stof in speciale toestand, meer dan  $1000 \times A_2$  bedraagt, of
  - ii) 6.4.17.2 a), voor alle andere colli,
 voldaan wordt aan de volgende vereisten:
  - het voldoende afscherming blijven bieden om te verzekeren dat het stralingsniveau op 1 m van het oppervlak van het collo niet hoger is dan 10 mSv/h in het geval dat de radioactieve inhoud van het collo overeenkomt met de maximale inhoud waarvoor het is ontworpen; en
  - het beperken van het geaccumuleerde verlies aan radioactieve inhoud, in een periode van één week, tot ten hoogste  $10 A_2$  voor krypton-85 en ten hoogste  $A_2$  voor alle andere radionucliden.

Indien mengsels van verschillende radionucliden aanwezig zijn, zijn de bepalingen van 2.2.7.2.2.4 t/m 2.2.7.2.2.6 te gebruiken, behalve dat voor krypton-85 een effectieve waarde  $A_2(i)$  van  $10 A_2$  mag worden gebruikt. Voor het geval a) hierboven moet bij de beoordeling rekening worden gehouden met de in 4.1.9.1.2 aangegeven grenswaarden voor uitwendige besmetting.

6.4.8.9 Een collo bestemd voor een radioactieve inhoud met een activiteit groter dan  $10^5 A_2$  moet zodanig worden ontworpen dat, indien het collo wordt onderworpen aan de verzwaarde wateronderdompelingsbeproeving genoemd in 6.4.18, geen breuk van de borghouder optreedt.

6.4.8.10 Overeenstemming met de toegestane grenswaarden voor het vrijkomen van activiteit mag noch

van filters, noch van een mechanisch koelsysteem afhankelijk zijn.

- 6.4.8.11 Een collo mag geen systeem voor drukontlasting uit de borghouder omvatten dat het mogelijk maakt dat, onder de omstandigheden van de in 6.4.15 en 6.4.17 genoemde beproevingen, radioactieve stoffen in de omgeving vrijkomen.
- 6.4.8.12 Een collo moet zodanig zijn ontworpen dat indien het bij de maximale normale bedrijfsdruk wordt onderworpen aan de beproevingen genoemd in 6.4.15 en 6.4.17, het niveau van de spanningen in het materiaal van de borghouder niet de waarden bereikt, die het collo op een dusdanige wijze nadelig beïnvloeden dat het niet meer voldoet aan de van toepassing zijnde vereisten.
- 6.4.8.13 Een collo mag geen maximale normale bedrijfsdruk bezitten die hoger is dan 700 kPa (overdruk).
- 6.4.8.14 Een collo dat gering verspreidbare radioactieve stoffen bevat, moet zodanig zijn ontworpen dat alle voorzieningen die aan de gering verspreidbare radioactieve stoffen zijn toegevoegd, die geen bestanddeel daarvan zijn, of alle inwendige componenten van de verpakking de prestatie van de gering verspreidbare stof niet ongunstig zullen beïnvloeden.
- 6.4.8.15 Een collo moet zijn ontworpen voor omgevingstemperaturen in het gebied van -40 °C tot +38 °C.

#### **6.4.9 Bepalingen voor colli van type B(M)**

- 6.4.9.1 Colli van type B(M) moeten voldoen aan de vereisten voor colli van type B(U) genoemd in 6.4.8.1, behalve dat voor colli die uitsluitend binnen een bepaald land of uitsluitend tussen twee bepaalde landen vervoerd worden, met goedkeuring van de bevoegde autoriteiten van die landen, andere voorwaarden dan die gesteld in 6.4.7.5, 6.4.8.4 t/m 6.4.8.6 en 6.4.8.9 t/m 6.4.8.15 aangenomen mogen worden. Voor zover uitvoerbaar moet desalniettemin voldaan worden aan de vereisten genoemd in 6.4.8.4 en 6.4.8.9 t/m 6.4.8.15 voor colli van type B(U).
- 6.4.9.2 Er kan toestemming worden gegeven voor intermitterende druknivellering van colli van type B(M) tijdens het vervoer, onder voorwaarde dat de operationele controlemaatregelen voor druknivellering aanvaardbaar zijn voor de betreffende bevoegde autoriteiten.

#### **6.4.10 Voorschriften voor colli van type C**

- 6.4.10.1 Colli van type C moeten zodanig zijn ontworpen, dat zij voldoen aan de voorschriften van sectie 6.4.2 en van de subsecties 6.4.7.2 t/m 6.4.7.15 met uitzondering van 6.4.7.14 a), en aan de voorschriften van de subsecties 6.4.8.2 t/m 6.4.8.6, 6.4.8.10 t/m 6.4.8.15 en bovendien van 6.4.10.2 t/m 6.4.10.4.
- 6.4.10.2 Een collo moet nadat het begraven is in een omgeving gedefinieerd door een warmtegeleidbaarheid van  $0,33 \text{ W} \cdot \text{m}^{-1} \cdot \text{K}^{-1}$  en een temperatuur van 38°C in evenwichtstoestand, voldoen aan de beoordelingscriteria, die voorgeschreven zijn voor de beproevingen in 6.4.8.8 b) en 6.4.8.12. Bij de beoordeling moet worden uitgegaan van beginvoorwaarden, waarbij elke thermische isolatie van het collo intact blijft, de bedrijfsdruk van het collo de normale waarde vertoont en de omgevingstemperatuur 38 °C bedraagt.
- 6.4.10.3 Een collo moet zodanig zijn ontworpen dat bij de hoogste normale bedrijfsdruk:
- indien het collo wordt onderworpen aan de beproevingen overeenkomstig subsectie 6.4.15, het verlies van de radioactieve inhoud beperkt blijft tot ten hoogste  $10^{-6} A_2$  per uur; en
  - indien het collo wordt onderworpen aan de beproevingen overeenkomstig de in subsectie 6.4.20.1 voorgeschreven volgorde,
    - de werking van de afscherming zodanig groot blijft, dat het stralingsniveau op 1 m afstand van de oppervlakte van het collo de stralingsdosis per tijdseenheid 10 mSv/h niet overschrijdt, indien het collo de grootste radioactieve inhoud waarvoor het is ontworpen bevat; en
    - het geaccumuleerde verlies en radioactieve inhoud gedurende een periode niet meer bedraagt dan  $10 A_2$  voor krypton-85 en niet meer dan  $A_2$  voor alle andere radionucliden.

Indien mengsels van verschillende radionucliden aanwezig zijn, moeten de voorschriften de paragrafen 2.2.7.2.2.4 t/m 2.2.7.2.2.6 worden toegepast, behalve voor krypton-85, waarvoor een effectieve  $A_2(i)$ -waarde van  $10 A_2$  mag worden gebruikt. In het bovengenoemde geval a) moet bij

de beoordeling rekening worden gehouden met de grenswaarde voor de uitwendige contaminatie van paragraaf 4.1.9.1.2.

6.4.10.4 Een collo moet zodanig zijn ontworpen, dat de borghouder niet scheurt, indien deze wordt onderworpen aan de verzwaarde wateronderdompelingsbeproeving van sectie 6.4.18.

#### 6.4.11 Bepalingen voor colli met splijtbare stoffen

6.4.11.1 Splijtbare stoffen moeten op zodanige wijze worden vervoerd dat:

a) subcriticaliteit wordt gehandhaafd onder omstandigheden zoals die te verwachten zijn onder routinematige normale vervoersomstandigheden en bij ongevallen. Met de volgende mogelijkheden moet rekening gehouden worden:

- i) water dat in of uit colli lekt,
- ii) vermindering van de werking van ingebouwde neutronen absorberende materialen of moderatoren,
- iii) mogelijke herschikking van de radioactieve inhoud hetzij binnen het collo hetzij als gevolg van lekkage uit het collo,
- iv) vermindering van de afstanden tussen colli of de radioactieve inhoud,
- v) colli, die in water worden ondergedompeld of onder sneeuw bedolven en
- vi) mogelijke gevolgen van temperatuurschommelingen; en

b) voldaan wordt aan de vereisten:

- i) van 6.4.7.2, behalve voor onverpakte stoffen wanneer dat expliciet onder 2.2.7.2.3.5 e) is toegestaan;
- ii) elders in het RID voorgeschreven met betrekking tot de radioactieve eigenschappen van de stof;
- iii) van 6.4.7.3 tenzij vrijgesteld volgens 2.2.7.2.3.5.
- iv) van 6.4.11.4 t/m 6.4.11.14, tenzij de stof is vrijgesteld onder 2.2.7.2.3.5, 6.4.11.2 of 6.4.11.3.

6.4.11.2 Colli met splijtbare stoffen die voldoen aan de bepalingen van subparagraaf d) en een van de bepalingen van a) t/m c) hieronder zijn uitgezonderd van de voorschriften van 6.4.11.4 t/m 6.4.11.14.

a) Colli die splijtbare stoffen bevatten in welke vorm dan ook, onder voorwaarde dat:

- i) de kleinste buitenafmeting van het collo niet kleiner is dan 10 cm;
- ii) de criticaliteits-veiligheidsindex van het collo wordt berekend op basis van de volgende formule:

$$CSI = 50 \times 5 \times \left( \frac{\text{Massa van } U - 235 \text{ in collo (g)}}{Z} + \frac{\text{Massa van andere splijtbare nucliden * in collo (g)}}{280} \right)$$

\* Voor plutonium is iedere isotopische samenstelling toegestaan, onder voorwaarde dat de hoeveelheid Pu-241 minder is dan de hoeveelheid Pu-240 in het collo

waarbij de waarden van Z zijn ontleend aan tabel 6.4.11.2;

- iii) de CSI van om het even welk collo niet groter is dan 10;

b) Colli die splijtbare stoffen bevatten in welke vorm dan ook, onder voorwaarde dat:



- i) de kleinste uitwendige afmeting van het collo niet kleiner is dan 30 cm;
- ii) het collo, na te zijn onderworpen aan de beproevingen zoals aangegeven in 6.4.15.1 t/m 6.4.15.6:
  - zijn inhoud aan splijtbare stoffen behoudt;
  - de minimale totale buitenafmetingen op ten minste 30 cm behoudt;
  - het binnendringen van een kubus met ribben van 10 cm verhindert;
- iii) De criticaliteits-veiligheidsindex van het collo wordt berekend op basis van de volgende formule:

$$CSI = 50 \times 2 \times \left( \frac{\text{Massa van } U - 235 \text{ in collo (g)}}{Z} + \frac{\text{Massa van andere splijtbare nucliden * in collo (g)}}{280} \right)$$

\* Voor plutonium is iedere isotopische samenstelling toegestaan, onder voorwaarde dat de hoeveelheid Pu-241 minder is dan de hoeveelheid Pu-240 in het collo

waarbij de waarden van Z zijn ontleend aan tabel 6.4.11.2;

- iv) De criticaliteits-veiligheidsindex van om het even welk collo niet groter is dan 10;
- c) Colli die splijtbare stoffen bevatten in welke vorm dan ook, onder voorwaarde dat:
  - i) de kleinste uitwendige afmeting van het collo niet kleiner is dan 10 cm;
  - ii) het collo, na te zijn onderworpen aan de beproevingen zoals aangegeven in 6.4.15.1 t/m 6.4.15.6:
    - zijn inhoud aan splijtbare stoffen behoudt;
    - de minimale totale buitenafmetingen op ten minste 10 cm behoudt;
    - het binnendringen van een kubus met ribben van 10 cm verhindert;
  - iii) de CSI van het collo wordt berekend op basis van de onderstaande formule:

$$CSI = 50 \times 2 \times \left( \frac{\text{Massa van } U - 235 \text{ in collo (g)}}{450} + \frac{\text{Massa van andere splijtbare nucliden * in collo (g)}}{280} \right)$$

\* Voor plutonium is iedere isotopische samenstelling toegestaan, onder voorwaarde dat de hoeveelheid Pu-241 kleiner is dan de hoeveelheid Pu-240 in het collo;

- iv) De grootste massa van splijtbare nucliden in om het even welk collo 15 g niet overschrijdt;
- d) De totale massa van beryllium, in deuterium verrijkte hydrogene stoffen, grafiet en andere allotrope vormen van koolstof in een afzonderlijk collo mag niet groter zijn dan de massa van de splijtstoffen in het collo, behalve voor zover hun totale concentratie maximaal 1 g per 1000 g materiaal bedraagt. Beryllium dat in koperlegeringen maximaal 4% van het gewicht van de legering uitmaakt, mag buiten beschouwing worden gelaten.

**Tabel 6.4.11.2 – Z-waarden voor de berekening van de criticaliteits-veiligheidsindex overeenkomstig 6.4.11.2**

Verrijking <sup>a</sup>	Z
Uranium verrijkt tot 1,5%	2200
Uranium verrijkt tot 5%	850
Uranium verrijkt tot 10%	660
Uranium verrijkt tot 20%	580
Uranium verrijkt tot 100%	450

<sup>a</sup> Indien een collo uranium bevat met uiteenlopende verrijkingspercentages, wordt voor Z de waarde gebruikt die overeenkomt met het hoogste verrijkingspercentage.

**6.4.11.3** Colli die ten hoogste 1000 g plutonium bevatten, zijn uitgezonderd van toepassing van 6.4.11.4 t/m 6.4.11.14 onder voorwaarde dat:

- niet meer dan 20 massa-% van het plutonium bestaat uit splijtbare nucliden;
- de criticaliteits-veiligheidsindex van het collo wordt berekend op basis van de volgende formule:

$$CSI = 50 \times 2 \times \left( \frac{\text{Massa van plutonium (g)}}{1000} \right)$$

;

- indien het plutonium uranium bevat, de massa van dat uranium ten hoogste 1% is van de massa van het plutonium.

6.4.11.4 In gevallen waarin de chemische of fysische vorm, isotopische samenstelling, massa of concentratie, moderatieverhouding of dichtheid, of de geometrische indeling niet bekend is, moet bij het uitvoeren van de beoordelingen volgens 6.4.11.8 t/m 6.4.11.13 voor elke onbekende parameter die waarde worden aangenomen die leidt tot de maximale neutronenvermenigvuldiging die in overeenstemming is met de bekende omstandigheden en parameters in deze beoordelingen.

6.4.11.5 Voor bestraalde kernbrandstof moeten de beoordelingen volgens 6.4.11.8 t/m 6.4.11.13 worden gebaseerd op een isotopische samenstelling waarvan is aangetoond dat deze oplevert hetzij:

- de maximale neutronenvermenigvuldiging gedurende de bestralingsgeschiedenis, of
- een conservatieve schatting van de neutronenvermenigvuldiging bij de beoordelingen van het collo. Na de bestraling maar voorafgaand aan de verzending moet een meting worden uitgevoerd die bevestigt dat de isotopische samenstelling conservatief is geschat.

6.4.11.6 Het collo moet, na te zijn onderworpen aan de beproevingen aangegeven in 6.4.15:

- de minimale totale buitenafmetingen van het collo op ten minste 10 cm behouden; en
- het binnendringen van een kubus met ribben van 10 cm verhinderen.

6.4.11.7 Het collo moet zijn ontworpen voor een omgevingstemperatuur tussen -40 °C en + 38 °C, tenzij de bevoegde autoriteit anders aangeeft op het certificaat van goedkeuring voor het model van het collo.

6.4.11.8 Voor een afzonderlijk collo moet worden verondersteld dat er water in of uit alle lege ruimten van het collo kan lekken, met inbegrip van die binnen de borghouder. Echter, indien het model speciale voorzieningen omvat om dergelijke lekkages van water in of uit bepaalde lege ruimten te voorkomen, zelfs in het geval van een menselijke fout, mag de afwezigheid van lekkage met betrekking tot deze lege ruimten worden aangenomen.

Speciale voorzieningen omvatten hetzij:

- Meervoudige hoogwaardige waterkeringen, waarvan niet minder dan twee waterdicht blijven indien het collo wordt onderworpen aan de beproevingen voorgeschreven in 6.4.11.13 b), een hoog niveau van kwaliteitscontrole bij de productie, het onderhoud en de inspectie van de goede toestand van verpakkingen en beproevingen om de afsluiting van elk collo voor elke verzending aan te tonen, of
- Voor colli die uitsluitend uraniumhexafluoride met een verrijkingsgraad van ten hoogste 5 massa-% uranium-235 bevatten:

- i) colli waarbij, na de beproevingen voorgeschreven in 6.4.11.13 b), geen sprake is van fysiek contact tussen de afsluiter en enig ander onderdeel van de verpakking behalve ter plaatse van het oorspronkelijke bevestigingspunt en waarbij bovendien, na de beproeving voorgeschreven in 6.4.17.3, de afsluiters lekdicht blijven; en
- ii) een hoog niveau van kwaliteitscontrole bij de productie, het onderhoud en de inspectie van de goede toestand van verpakkingen in combinatie met beproevingen om de afsluiting van elk collo voor elke verzending aan te tonen.

6.4.11.9 Er moet worden verondersteld dat het opsluitingssysteem op korte afstand wordt weerkaatst door ten minste 20 cm water, of een zoveel grotere weerkaatsing als daarenboven wordt verschaft door het de verpakking omringende materiaal. Wanneer echter kan worden aangetoond dat, na de beproevingen voorgeschreven in 6.4.11.13 b) het opsluitingssysteem binnen de verpakking blijft, mag in 6.4.11.10 c) worden verondersteld dat het collo op korte afstand wordt weerkaatst door ten minste 20 cm water.

6.4.11.10 Het collo moet subcritisch zijn onder de omstandigheden van 6.4.11.8 en 6.4.11.9 en bij die omstandigheden van het collo die leiden tot de maximale neutronenvermenigvuldiging die in overeenstemming is met:

- a) de normale vervoersomstandigheden (vrij van voorvallen);
- b) de beproevingen genoemd in 6.4.11.12 b);
- c) de beproevingen genoemd in 6.4.11.13 b).

6.4.11.11 (Gereserveerd)

6.4.11.12 Voor normale vervoersomstandigheden moet een getal "N" worden bepaald, zodanig dat vijfmaal "N" colli subcritisch moeten zijn voor die ordening en omstandigheden van het collo, welke de maximale neutronenvermenigvuldiging opleveren die in overeenstemming is met het volgende:

- a) Tussen de colli mag zich niets bevinden en de ordening van het collo moet aan alle zijden door ten minste 20 cm water worden weerkaatst; en
- b) De toestand waarin de colli zich bevinden moet de ingeschatte of aangetoonde toestand zijn die zij zouden hebben indien zij aan de beproevingen genoemd in 6.4.15 onderworpen waren geweest.

6.4.11.13 Voor ongevalsomstandigheden tijdens het vervoer moet een getal "N" worden bepaald, zodanig dat tweemaal "N" colli subcritisch moeten zijn voor die ordening en omstandigheden van het collo, welke de maximale neutronenvermenigvuldiging opleveren die in overeenstemming is met het volgende:

- a) Moderatie door waterstof tussen de colli en de ordening van de colli aan alle zijden weerkaatst door ten minste 20 cm water; en
- b) De beproevingen genoemd in 6.4.15, gevolgd door de meest stringente van de volgende:
  - i) de beproevingen genoemd in 6.4.17.2 b) en hetzij 6.4.17.2 c), voor colli met een massa niet groter dan 500 kg en een totale dichtheid niet hoger dan  $1000 \text{ kg/m}^3$  op basis van de buitenafmetingen, hetzij 6.4.17.2 a) voor alle andere colli; gevolgd door de beproeving genoemd in 6.4.17.3, en aangevuld door de beproevingen genoemd in 6.4.19.1 t/m 6.4.19.3; of
  - ii) de beproeving genoemd in 6.4.17.4; en
- c) In het geval dat enig deel van de splijtbare stof ontsnapt uit de borghouder na de beproevingen genoemd in 6.4.11.13 b), moet worden verondersteld dat splijtbare stof ontsnapt uit elk collo in de opstelling en alle splijtbare stof moet in die inrichting en die moderatie worden opgesteld die de maximale neutronenvermenigvuldiging oplevert met weerkaatsing op korte afstand door ten minste 20 cm water.

6.4.11.14 De criticaliteits-veiligheidsindex (CSI) voor colli die splijtbare stoffen bevatten, moet worden verkregen door het getal 50 te delen door de kleinste van de twee waarden van N, afgeleid in 6.4.11.12 en 6.4.11.13 (d.w.z.  $CSI = 50/N$ ). De waarde van de criticaliteits-veiligheidsindex kan gelijk zijn aan nul, onder voorwaarde dat een onbeperkt aantal colli subcritisch is (d.w.z. N is in beide gevallen in feite gelijk aan oneindig).

## 6.4.12 **Beproeversprocedures en bewijs van overeenstemming**

- 6.4.12.1 Het bewijs van overeenstemming met de prestatienormen vereist in 2.2.7.2.3.1.3, 2.2.7.2.3.1.4, 2.2.7.2.3.3.1, 2.2.7.2.3.3.2, 2.2.7.2.3.4.1, 2.2.7.2.3.4.2 en 6.4.2 t/m 6.4.11 moet geleverd worden volgens een van de hierna genoemde methoden of door een combinatie daarvan:
- Het uitvoeren van beproevingen op monsters die LSA-III stoffen, of radioactieve stoffen in speciale toestand of gering verspreidbare radioactieve stoffen voorstellen, of met prototypen of monsters van de verpakking, waarbij, bij de beproevingen, de inhoud van het monster of de verpakking zo veel mogelijk de te verwachten verscheidenheid van de radioactieve inhoud moet nabootsen en het monster of de verpakking, die beproefd zal worden, op de voor het vervoer gebruikelijke wijze moet worden voorbereid.
  - Verwijzing naar eerdere bewijzen die bevredigend waren, van voldoende vergelijkbare aard.
  - Het uitvoeren van beproevingen op modellen van geschikte schaal, welke die elementen bevatten die wezenlijk zijn voor het te onderzoeken voorwerp indien technologische ervaring heeft aangetoond dat de uitkomsten van dergelijke beproevingen bruikbaar zijn voor de ontwerpdoeleinden. Indien een schaalmodel wordt gebruikt, moet de noodzaak voor het bijstellen van bepaalde beproevingsparameters, zoals de diameter van de doorstootstaaf of de drukbelasting in aanmerking worden genomen.
  - Berekening of onderbouwd beredeneren, indien de berekeningsmethoden en parameters in het algemeen als betrouwbaar of behoudend zijn aanvaard.

6.4.12.2 Nadat het prototype of monster aan de beproevingen is onderworpen, moet van geschikte onderzoeksmethoden gebruik gemaakt worden om te verzekeren dat aan de vereisten van dit hoofdstuk is voldaan, in overeenstemming met de prestatie- en aanvaardbaarheidseisen die in 2.2.7.2.3.1.3, 2.2.7.2.3.1.4, 2.2.7.2.3.3.1, 2.2.7.2.3.3.2, 2.2.7.2.3.4.1, 2.2.7.2.3.4.2 en 6.4.2 t/m 6.4.11 zijn omschreven.

6.4.12.3 Alle monsters moeten vóór de beproeving worden geïnspecteerd teneinde gebreken of schade te signaleren en vast te leggen, waaronder het volgende:

- afwijking van het ontwerp;
- gebreken bij de fabricage;
- corrosie of andere achteruitgang van de kwaliteit; en
- vervorming van onderdelen.

De borghouder van het collo moet duidelijk worden gespecificeerd. De uitwendige elementen van het monster moeten duidelijk zijn beschreven, zodat eenvoudig en duidelijk kan worden verwezen naar elk onderdeel van een dergelijk monster.

#### **6.4.13 Beproeving van de goede staat van de borghouder en de afscherming en beoordeling van de veiligheid ten aanzien van criticaliteit**

Na elk van de van toepassing zijnde beproevingen genoemd in 6.4.15 t/m 6.4.21:

- Gebreken en schade moeten worden vastgesteld en vastgelegd;
- Voor het beproefde collo moet worden vastgesteld of de goede staat van de borghouder en van de afscherming nog voldoen aan de eisen in 6.4.2 t/m 6.4.11; en
- Voor colli met splijtbare stoffen moet worden vastgesteld of de aannamen en voorwaarden waarvan is uitgegaan bij de volgens 6.4.11.1 t/m 6.4.11.14 voor één of meer colli vereiste bepalingen, geldig zijn.

#### **6.4.14 Trefplaat voor valproeven**

De trefplaat voor de valproeven genoemd in 2.2.7.2.3.3.5 a), 6.4.15.4, 6.4.16 a), 6.4.17.2 en 6.4.20.2 moet een vlak, horizontaal oppervlak zijn, van zodanige aard dat een eventuele toename van de weerstand ervan tegen verplaatsing of vervorming bij de inslag van het monster de schade aan het monster niet aanmerkelijk vergroot.

**6.4.15 Beproeving met het doel aan te tonen dat het collo normale vervoersomstandigheden kan doorstaan**

- 6.4.15.1 De beproevingen zijn: de beproeving door besproeiing met water, de vrije valproef, de stapelproef en de doorstootproef. Monsters van het collo moeten onderworpen worden aan de vrije valproef, de stapelproef en de doorstootproef, die voor alle gevallen wordt voorafgegaan door de beproeving door besproeiing met water. Eén monster mag voor alle beproevingen gebruikt worden onder voorwaarde dat aan het gestelde in 6.4.15.2 is voldaan.
- 6.4.15.2 De tijdsduur tussen het beëindigen van de beproeving door besproeiing met water en de daaropvolgende beproeving moet zodanig zijn dat het water zoveel mogelijk heeft kunnen binnendringen zonder dat de buitenzijde van het monster merkbaar is opgedroogd. Tenzij het tegendeel is bewezen moet voor deze tijdsduur twee uur genomen worden indien het water vanuit vier richtingen gelijktijdig wordt gespreid. Er mag echter geen tijdsduur verlopen indien het water achtereenvolgens uit elk van de vier richtingen wordt gespreid.
- 6.4.15.3 Beproeving door besproeiing met water: Het monster moet onderworpen worden aan een beproeving door besproeiing met water die een blootstelling aan neerslag van ongeveer 5 cm regen per uur gedurende ten minste een uur nabootst.
- 6.4.15.4 Vrije valproef: Het monster moet zodanig op de trefplaat vallen, dat het de maximale schade lijdt gelet op de veiligheidsaspecten die beproefd moeten worden.
- a) De hoogte van de val, gemeten vanaf het laagste punt van het monster tot het bovenoppervlak van de trefplaat moet niet kleiner zijn dan de afstand die in tabel 6.4.15.4 voor de van toepassing zijnde massa is aangegeven. De trefplaat moet zijn zoals in 6.4.14 is genoemd.
  - b) Voor rechthoekige colli van karton of hout, waarvan de massa 50 kg niet overschrijdt moet een afzonderlijk monster onderworpen worden aan een vrije valproef van een hoogte van 0,3 m, op elke hoek.
  - c) Voor cilindrische colli van karton waarvan de massa 100 kg niet overschrijdt, moet een afzonderlijk monster onderworpen worden aan een vrije valproef van een hoogte van 0,3 m op elk van de vier kwadranten van elke rand.

**Tabel 6.4.15.4: Vrije valhoogte voor de beproeving van colli onder normale vervoersomstandigheden**

MASSA VAN HET COLLO (KG)	VRIJE VALHOOGTE (M)
Massa van het collo < 5.000	1,2
5.000 < Massa van het collo < 10.000	0,9
10.000 < Massa van het collo < 15.000	0,6
15.000 < Massa van het collo	0,3

- 6.4.15.5 Stapelproef: Tenzij de vorm van de verpakking het stapelen daadwerkelijk uitsluit moet het monster gedurende een periode van 24 h onderworpen worden aan een drukbelasting gelijk aan de grootste van de volgende waarden:
- a) Het equivalent van 5 maal de maximale massa van het collo; en
  - b) Het equivalent van 13 kPa, vermenigvuldigd met de oppervlakte van de verticale projectie van het collo.
- De belasting moet gelijkmatig worden aangebracht op twee tegenover elkaar gelegen zijden van het monster, waarvan een het grondoppervlak moet zijn waarop het collo normaal rust.
- 6.4.15.6 Doorstootproef: Het monster moet geplaatst worden op een stijf, vlak, horizontaal oppervlak, dat vrijwel onbeweeglijk blijft terwijl de beproeving wordt uitgevoerd.
- a) Een staaf met een diameter van 3,2 cm met een halfbolvormig uiteinde en een massa van 6 kg moet vallen en zodanig bij de val met zijn lengteas verticaal op het midden van het zwakste deel van het monster gericht zijn, dat, indien deze ver genoeg doordringt, deze de borghouder raakt. De staaf moet bij de uitvoering van de beproeving niet aanmerkelijk vervormd worden.

- b) De valhoogte van de staaf, gemeten van het laagste einde daarvan tot het bedoelde punt van inslag op het bovenoppervlak van het monster moet 1 m bedragen.

#### **6.4.16 Bijkomende beproevingen voor colli van type A ontworpen voor vloeistoffen en gassen**

Een monster of afzonderlijke monsters moeten onderworpen worden aan elk van de volgende beproevingen tenzij kan worden aangetoond dat een beproeving voor het betreffende monster zwaarder is dan de andere; in dat geval moet een monster aan de zwaardere beproeving worden onderworpen.

- a) Vrije valproef: Het monster moet zodanig op de trefplaat vallen dat het met betrekking tot de borghouder de grootst mogelijke schade lijdt. De valhoogte, gemeten van het laagste punt van het monster tot het bovenoppervlak van de trefplaat moet 9 m zijn. De trefplaat moet zijn zoals genoemd in 6.4.14.
- b) Doorstootproef: Het monster moet onderworpen worden aan de beproeving zoals genoemd in 6.4.15.6, behalve dat de valhoogte van 1 m zoals genoemd in 6.4.15.6 b) verhoogd wordt van 1 m tot 1,7 m.

#### **6.4.17 Beproevingen met het doel om aan te tonen dat het collo ongevalsomstandigheden tijdens het vervoer kan doorstaan**

6.4.17.1 Het monster moet onderworpen worden aan de cumulatieve gevolgen van de beproevingen zoals genoemd in 6.4.17.2 en 6.4.17.3, in de aangegeven volgorde. Na deze beproevingen moet of dit monster, of een afzonderlijk monster worden onderworpen aan de wateronderdompelingsproef(f)(ven) zoals genoemd in 6.4.17.4 en, indien van toepassing, 6.4.18.

6.4.17.2 Mechanische beproeving: De mechanische beproeving bestaat uit drie verschillende valproeven. Elk monster moet onderworpen worden aan de van toepassing zijnde valproeven zoals genoemd in 6.4.8.8 of 6.4.11.13.

De volgorde waarin het monster aan de valproeven wordt onderworpen moet zodanig zijn dat na voltooiing van de mechanische beproeving, het monster een zodanige schade heeft geleden dat die leidt tot de grootst mogelijke schade bij de daarna volgende verhittingsproef.

- a) Bij valproef I moet het monster op zodanige wijze op de trefplaat vallen dat de grootst mogelijke schade wordt geleden, en de hoogte van de val, gemeten van het laagste punt van het monster tot het bovenoppervlak van de trefplaat 9 m bedraagt. De trefplaat moet zijn zoals in 6.4.14 is genoemd.
- b) Bij valproef II moet het monster op zodanige wijze op een staaf vallen die stevig bevestigd is loodrecht op de trefplaat, dat de grootst mogelijke schade wordt geleden. De hoogte van de val, gemeten van het bedoelde punt van inslag van het monster tot het hoogste punt van de staaf moet 1 m bedragen. De staaf moet van massief constructiestaal zijn vervaardigd met een ronde doorsnede,  $15,0 \pm 0,5$  cm diameter en een lengte van 20 cm tenzij een langere staaf een grotere schade zou veroorzaken. In dat geval moet een staaf van voldoende lengte gebruikt worden zodat grootst mogelijke schade wordt veroorzaakt. Het bovineinde van de staaf moet vlak en horizontaal zijn, met een afgeronde kant met een straal van niet meer dan 6 mm. De trefplaat waarop de staaf is bevestigd, moet zijn zoals in 6.4.14 is genoemd.
- c) Bij valproef III moet het monster worden onderworpen aan een dynamische verbrijzelingsproef door het monster zodanig op de trefplaat te plaatsen dat de grootst mogelijke schade verkregen wordt door de val van een massa van 500 kg vanaf 9 m hoogte op het monster. De massa moet bestaan uit een massieve plaat van constructiestaal van 1 bij 1 m en moet in horizontale positie vallen. De onderzijde van de plaat moet een afgeronde kant en hoeken hebben met een straal van niet meer dan 6 mm. De hoogte van de val moet gemeten worden vanaf de onderzijde van de plaat tot het hoogste punt van het monster. De trefplaat waarop het monster rust, moet zijn zoals genoemd in 6.4.14.

6.4.17.3 Verhittingsproef: Het monster moet in thermisch evenwicht zijn bij een omgevingstemperatuur van 38 °C, onderworpen aan de zoninstralingsomstandigheden genoemd in de tabel in 6.4.8.6 en onderworpen aan de maximale inwendige warmteontwikkeling door de radioactieve inhoud waarvoor het collo is ontworpen. In plaats hiervan mag elk van deze parameters een andere

waarde hebben voorafgaand aan en tijdens de beproeving, onder voorwaarde dat deze waarden bij de daaropvolgende beoordeling van het gedrag van het collo in aanmerking worden genomen.

De verhittingsproef moet dan bestaan uit:

- a) blootstelling van een monster gedurende een periode van 30 minuten aan een hitte die een warmteflux levert die ten minste gelijkwaardig is aan die van een koolwaterstofbrandstof/lucht brand in voldoende rustige omgevingsomstandigheden zodat een gemiddelde vlamemissiecoëfficiënt van ten minste 0,9 en een gemiddelde vlamtemperatuur van ten minste 800 °C wordt bereikt, waarbij het monster volledig door de vlammen wordt omgeven, met een oppervlakte-absorptiecoëfficiënt van 0,8 dan wel de waarde die het collo aantoonbaar bezit bij blootstelling aan de genoemde brand, gevolgd door
- b) blootstelling van het monster aan een omgevingstemperatuur van 38°C, onderworpen aan de zoninstralingsomstandigheden genoemd in de tabel in 6.4.8.6 en onderworpen aan de maximale inwendige warmteontwikkeling door de radioactieve inhoud waarvoor het collo is ontworpen gedurende een voldoende lange periode om te waarborgen dat de temperatuur overal in het monster dalende is en/of de omstandigheden van aanvankelijke stabiele toestand begint te naderen. In plaats hiervan mag elk van deze parameters een andere waarde hebben nadat de verhitting is geëindigd, onder voorwaarde dat deze waarden bij de daaropvolgende beoordeling van het gedrag van het collo in aanmerking worden genomen.

Tijdens en na de beproeving mag het monster niet kunstmatig worden gekoeld en moet eventuele verbranding van materialen van het monster op natuurlijke wijze kunnen verlopen.

6.4.17.4 Onderdompelingsbeproeving in water: Het monster moet gedurende een periode van niet minder dan 8 uur ten minste 15 m diep onder water worden ondergedompeld in de stand die tot zo groot mogelijke schade aanleiding geeft. Ten bewijze hiervan mag een uitwendige druk van ten minste 150 kPa worden beschouwd als te voldoen aan deze voorwaarden.

#### **6.4.18 Verzwaarde onderdompelingsbeproeving in water voor colli van type B(U) en van type B(M) die meer dan $10^5$ A<sub>2</sub> bevatten en voor colli van type C**

Verzwaarde onderdompelingsbeproeving in water: Het monster moet gedurende een periode van niet minder dan een uur ten minste 200 m diep onder water worden ondergedompeld. Ten bewijze hiervan mag een uitwendige druk van ten minste 2 MPa worden beschouwd als te voldoen aan deze voorwaarden.

#### **6.4.19 Beproeving van waterlekage voor colli die splijtbare stoffen bevatten**

6.4.19.1 Colli, waarvoor het naar binnen of naar buiten lekken van water in een omvang die leidt tot de grootste reactiviteit is aangenomen bij de beoordeling van het gestelde in 6.4.11.8 t/m 6.4.11.13 moeten van deze beproeving worden uitgezonderd.

6.4.19.2 Voordat het monster aan de hieronder aangegeven beproeving van waterlekage wordt onderworpen, moet het onderworpen worden aan de beproevingsomstandigheden in 6.4.17.2 b) en, ofwel 6.4.17.2 a) dan wel c) zoals vereist conform 6.4.11.13, en de beproeving zoals genoemd in 6.4.17.3.

6.4.19.3 Het monster moet gedurende een periode van niet minder dan acht uur ten minste 0,9 m diep onder water worden ondergedompeld in de stand waarbij de grootst mogelijke lekkage wordt verwacht.

#### **6.4.20 Beproevingen voor colli van type C**

6.4.20.1 De monsters moeten worden onderworpen aan de effecten van de volgende beproevingsomstandigheden in de aangegeven volgorde:

- a) de beproevingsomstandigheden volgens 6.4.17.2 a) en c), 6.4.20.2 en 6.4.20.3 en
- b) de beproeving volgens 6.4.20.4. Voor iedere beproevingsomstandigheden a) en b) mogen afzonderlijke proefmonsters gebruikt worden.

6.4.20.2 Doorstoot/Scheurproef: Het monster moet worden onderworpen aan de beschadigende werking van een verticale massieve staaf van constructiestaal. De oriëntatie van het monster van het collo en het trefpunt op het oppervlak van het collo moeten zodanig worden gekozen, dat als gevolg

van de beproevingsreeks overeenkomstig 6.4.20.1 a) de grootst mogelijke beschadiging wordt veroorzaakt.

- a) Het monster, dat een collo voorstelt met een massa van minder dan 250 kg, moet op een trefplaat worden geplaatst en worden blootgesteld aan de val van een staaf met een massa van 250 kg vanaf een hoogte van 3 m boven het bedoelde trefpunt. De staaf, te gebruiken voor deze proef, moet een cilindrische vorm hebben met een diameter van 20 cm, met aan het eind een afgeknotte ronde kegel met de volgende afmetingen is: 30 cm hoogte en 2,5 cm diameter aan het uiteinde met een afgeronde kant, waarvan de ronding een straal heeft van ten hoogste 6 mm. De trefplaat waar het monster op staat moet voldoen aan 6.4.14;
- b) Bij colli met een massa van ten minste 250 kg moet de onderzijde van de staaf op de trefplaat worden geplaatst en moet het monster op de staaf vallen. De valhoogte, gemeten vanaf het trefpunt aan het monster tot de bovenzijde van de staaf, moet 3 m bedragen. De voor deze beproeving te gebruiken staaf moet dezelfde eigenschappen en afmetingen hebben als beschreven in a), de lengte en de massa van de staaf moeten echter zodanig zijn, dat grootst mogelijke schade aan het monster wordt toegebracht. De trefplaat, waar het monster op staat, moet voldoen aan paragraaf 6.4.14.

6.4.20.3 Verzwaarde verhittingsproef: De voorwaarden voor deze beproeving moeten overeenkomen met die van subparagraaf 6.4.17.3, de tijdsduur van de blootstelling aan de thermische omgeving moet echter 60 minuten bedragen.

6.4.20.4 Vrije valproef: Het monster moet met een snelheid van ten minste 90 m/s en in een oriëntatie, die de grootst mogelijke beschadiging veroorzaakt, op een trefplaat slaan. De trefplaat dient te beantwoorden aan de beschrijving zoals gedefinieerd in 6.4.14, behalve dat het trefoppervlak elke stand mag hebben, zolang het oppervlak maar loodrecht op de baan van het monster staat.

#### **6.4.21 Keuringen van verpakkingen ontworpen om ten minste 0,1 kg uraniumhexafluoride te bevatten**

6.4.21.1 Iedere gefabriceerde verpakking en de bedrijfs- en constructieve uitrusting ervan moet hetzij gezamenlijk hetzij afzonderlijk, alvorens deze voor het eerst in gebruik wordt genomen en periodiek worden gekeurd. De uitvoering van en de afgifte van verklaringen over deze keuringen moet in overeenstemming met de bevoegde autoriteit plaatsvinden.

6.4.21.2 De keuring vóór de ingebruikneming bestaat uit de controle van de constructiekenmerken, de beproeving van de sterkte, de dichtheidsproef, bepaling van de inhoud in liter en een controle van het goede functioneren van de bedrijfsuitrusting.

6.4.21.3 De periodieke keuringen bestaan uit een visuele controle, de beproeving van de sterkte, de dichtheidsproef en de controle van het goede functioneren van de bedrijfsuitrusting. De termijn voor de periodieke keuringen bedraagt ten hoogste vijf jaar. Verpakkingen, die binnen deze termijn van vijf jaar niet zijn gekeurd, moeten vóór het vervoer volgens een door de bevoegde autoriteit goedgekeurd programma worden onderzocht. Zij mogen pas weer worden gevuld na voltooiing van het volledige programma voor periodieke keuring.

6.4.21.4 Door de controle van de constructieve kenmerken moet worden aangetoond dat de specificaties van het ontwerptype en van het fabricageprogramma zijn aangehouden.

6.4.21.5 Voor de beproeving van de sterkte voor ingebruikneming, moeten verpakkingen die ontworpen zijn om ten minste 0,1 kg uraniumhexafluoride te bevatten, een hydraulische proefpersing ondergaan bij een inwendige druk van ten minste 1,38 MPa; echter indien de beproevingsdruk lager is dan 2,76 MPa is voor het model multilaterale goedkeuring vereist. Bij de herhalingsproef van verpakkingen mag onder voorbehoud van multilaterale goedkeuring een andere gelijkwaardige niet-destructieve beproeving worden toegepast.

6.4.21.6 De dichtheidsproef moet worden uitgevoerd volgens een methode waarmee het mogelijk is lekkages van de dichte omhulling met een gevoeligheid van 0,1 Pa.l/s ( $10^{-6}$  bar.l/s) aan te tonen.

6.4.21.7 De inhoud van de verpakkingen in liters moet met een nauwkeurigheid van 0,25% bij een referentietemperatuur van 15 °C worden vastgesteld. De inhoud moet op het plaatje beschreven in 6.4.21.8 worden aangegeven.

6.4.21.8 Op iedere verpakking moet op een gemakkelijk toegankelijke plaats een plaat van



corrosiebestendig metaal duurzaam zijn aangebracht. De wijze waarop deze plaat is aangebracht, mag de stevigheid van de verpakking niet nadelig beïnvloeden.

Op de plaat moeten ten minste de hierna volgende gegevens zijn ingeslagen of op andere vergelijkbare wijze aangebracht zijn:

- goedkeuringsnummer;
- serienummer van de fabrikant;
- hoogste bedrijfsdruk (overdruk);
- beproevingsdruk (overdruk);
- inhoud: uraniumhexafluoride;
- inhoud in liters;
- grootste toelaatbare massa van de vulling met uraniumhexafluoride;
- eigen massa;
- datum (maand, jaar) van de eerste beproeving en van de laatste uitgevoerde periodieke beproeving;
- gestempeld waarmede van de deskundige, die de beproeving heeft verricht.

#### **6.4.22 Goedkeuring van het model van colli en stoffen**

- 6.4.22.1 Voor goedkeuring van modellen van colli die 0,1 kg of meer uraniumhexafluoride bevatten geldt:
- a) Voor elk model dat voldoet aan de bepalingen van 6.4.6.4 is een multilaterale goedkeuring vereist;
  - b) Voor elk model dat voldoet aan de voorschriften van 6.4.6.1 t/m 6.4.6.3, is een unilaterale goedkeuring door de bevoegde autoriteit van het land van herkomst van het model vereist, tenzij elders in het RID een multilaterale goedkeuring vereist is;
- 6.4.22.2 Voor elk model van een collo van type B(U) en type C is een unilaterale goedkeuring vereist, behalve dat:
- a) voor een model van een collo voor splijtbare stof dat tevens onderworpen is aan 6.4.22.4, 6.4.23.7 en 5.1.5.2.1, een multilaterale goedkeuring vereist is; en
  - b) voor een model van een collo van type B(U) voor gering verspreidbare radioactieve stoffen een multilaterale goedkeuring vereist is.
- 6.4.22.3 Voor alle modellen van colli van type B(M), met inbegrip van colli van type B(M) voor splijtbare stoffen, die bovendien aan de bepalingen van 6.4.22.4, 6.4.23.7 en 5.1.5.2.1 onderworpen zijn, alsmede die welke bestemd zijn voor gering verspreidbare radioactieve stoffen, is een multilaterale goedkeuring vereist.
- 6.4.22.4 Voor alle modellen van colli voor splijtbare stoffen die niet overeenkomstig een van de paragrafen 2.2.7.2.3.5 a) t/m f), 6.4.11.2 en 6.4.11.3 vrijgesteld zijn, is een multilaterale goedkeuring vereist.
- 6.4.22.5 Voor de modellen van radioactieve stoffen in speciale toestand is een unilaterale goedkeuring vereist. Voor een model van gering verspreidbare radioactieve stoffen is een multilaterale goedkeuring vereist (zie ook 6.4.23.8).
- 6.4.22.6 Voor het model voor een splijtbare stof die is vrijgesteld van de indeling als "SPLIJTBAAR" overeenkomstig 2.2.7.2.3.5 f) is een multilaterale goedkeuring vereist.
- 6.4.22.7 Voor alternatieve grenswaarden voor de activiteit voor een vrijgestelde zending instrumenten of voorwerpen overeenkomstig 2.2.7.2.2.2 b) is een multilaterale goedkeuring vereist.
- 6.4.22.8 Elk model van een collo, waarvoor een unilaterale goedkeuring vereist is en dat ontworpen is in een RID-Verdragsstaat, moet door de bevoegde autoriteit van die staat zijn goedgekeurd. Indien de staat, waar het model ontworpen is, geen RID-Verdragsstaat, is vervoer mogelijk onder voorwaarde dat:
- a) die staat een verklaring afgeeft, dat het model van het collo aan de technische bepalingen van het RID voldoet en deze verklaring geldig wordt verklaard door de bevoegde autoriteit van de eerste RID-Verdragsstaat, die bij de zending betrokken is.
  - b) indien geen verklaring en geen bestaande goedkeuring van het model van het collo door een RID-Verdragsstaat is afgegeven, het model van het collo wordt goedgekeurd door de bevoegde autoriteit van de eerste RID-Verdragsstaat, die bij de zending betrokken is.

6.4.22.9 Voor modellen goedgekeurd onder overgangsvoorschriften, zie 1.6.6.

### **6.4.23 Aanvragen voor goedkeuring en goedkeuring voor het vervoer van radioactieve stoffen**

6.4.23.1 (Gereserveerd)

6.4.23.2 De aanvraag voor de goedkeuring van de verzending moet omvatten:

- a) de periode van verzending waarvoor de goedkeuring wordt aangevraagd;
- b) de feitelijke radioactieve inhoud, de verwachte wijzen van vervoer, het type wagen en de waarschijnlijke of voorziene route; en
- c) bijzonderheden omtrent de wijze waarop de bijzondere voorzorgsmaatregelen alsmede bijzondere administratieve of operationele controles, bedoeld in het, indien van toepassing, volgens 5.1.5.2.1 a) v), vi) of vii) afgegeven certificaat van goedkeuring voor het model van het collo moeten worden uitgevoerd.

6.4.23.3 De aanvragen voor goedkeuring van een verzending op grond van een speciale regeling, moeten alle gegevens omvatten, die nodig zijn om de bevoegde autoriteit ervan te overtuigen dat het algemene veiligheidsniveau van het vervoer ten minste gelijkwaardig is aan het niveau, dat bereikt wordt indien aan alle van toepassing zijnde bepalingen van het RID is voldaan.

De aanvraag moet tevens omvatten:

- a) een verklaring van de mate waarin en de redenen waarom de verzending niet in algehele overeenstemming met de desbetreffende bepalingen van het RID kan plaatsvinden; en
- b) een vermelding van de bijzondere voorzorgsmaatregelen of bijzondere voorgeschreven administratieve of andere handelingen, die tijdens het vervoer moeten worden uitgevoerd teneinde het niet voldoen aan de desbetreffende bepalingen van het RID te ondervangen.

6.4.23.4 Een aanvraag voor goedkeuring van modellen voor colli van type B(U) en type C moet omvatten:

- a) een gedetailleerde beschrijving van de voorziene radioactieve inhoud met betrekking tot de fysische en chemische toestand en de aard van de uitgezonden straling;
- b) een gedetailleerde verklaring betreffende het model, waaronder begrepen volledige constructietekeningen en materiaalspecificaties en fabricagemethoden;
- c) een verklaring betreffende de beproevingen die zijn uitgevoerd en de resultaten daarvan, of bewijs gebaseerd op berekeningsmethoden, of ander bewijs dat het model voldoet aan de van toepassing zijnde bepalingen;
- d) de voorgestelde gebruiks- en onderhoudsinstructies voor het gebruik van de verpakking;
- e) indien het collo is ontworpen voor een hoogste normale bedrijfsdruk hoger dan 100 kPa overdruk, een specificatie van de materialen waaruit de borghouder is vervaardigd, de te nemen monsters en de uit te voeren beproevingen;
- f) wanneer de voorziene radioactieve inhoud bestaat uit bestraalde nucleaire brandstof, een verklaring en motivering van elke aanname in de veiligheidsanalyse die betrekking heeft op de eigenschappen van de brandstof en een beschrijving van elke aan de verzending voorafgaande meting, vereist conform 6.4.11.5 b);
- g) alle speciale stuwingsvoorzieningen die nodig zijn om de veilige afvoer van warmte uit het collo te waarborgen waarbij met de diverse toe te passen wijzen van vervoer en het type wagen of container rekening gehouden wordt;
- h) een reproduceerbare afbeelding, niet groter dan 21 cm x 30 cm, van de opbouw van het collo; en
- i) een specificatie van het van toepassing zijnde beheersysteem zoals vereist conform 1.7.3.

6.4.23.5 Een aanvraag voor goedkeuring van een model van een collo van type B(M) moet behalve de in 6.4.23.4 voor de colli van type B(U) vereiste gegevens bovendien bestaan uit:

- a) een lijst van bepalingen genoemd in 6.4.7.5, 6.4.8.4 t/m 6.4.8.6 en 6.4.8.9 t/m 6.4.8.15 waaraan het collo niet voldoet;
- b) alle bijkomende handelingen, waarvan wordt voorgesteld deze tijdens het vervoer uit te

voeren, waarin niet met zoveel woorden is voorzien in het RID, doch die noodzakelijk zijn om de veiligheid van het collo te waarborgen of om de hierboven onder a) bedoelde tekortkomingen te ondervangen;

- c) een verklaring inzake eventuele beperkingen voor de wijze van vervoer en over bijzondere procedures bij het beladen, het vervoer, het lossen of de behandeling; en
- d) een verklaring inzake de maximale en minimale waarden van de omgevingsomstandigheden (temperatuur, zoninstraling), die gedurende het vervoer kunnen worden doorstaan en waarmee bij het ontwerp van het model rekening is gehouden.

6.4.23.6 De aanvraag voor goedkeuring van modellen voor colli die 0,1 kg of meer uraniumhexafluoride bevatten moet vergezeld gaan van alle benodigde informatie opdat de bevoegde autoriteit naar tevredenheid kan vaststellen dat het model voldoet aan de bepalingen in 6.4.6.1, alsmede van een specificatie van het van toepassing zijnde beheersysteem zoals vereist conform 1.7.3.

6.4.23.7 Een aanvraag voor goedkeuring van een collo dat splijtbare stoffen bevat, moet vergezeld gaan van alle benodigde informatie opdat de bevoegde autoriteit naar tevredenheid kan vaststellen dat het model voldoet aan de van toepassing zijnde bepalingen in 6.4.11.1, alsmede van een specificatie van het van toepassing zijnde beheersysteem zoals vereist conform 1.7.3.

6.4.23.8 Een aanvraag voor goedkeuring van het model van radioactieve stoffen in speciale toestand en van het model voor gering verspreidbare radioactieve stoffen moet omvatten:

- a) een gedetailleerde beschrijving van de radioactieve stoffen of, indien het een capsule betreft, de inhoud daarvan; in het bijzonder moeten zowel de fysische als de chemische toestand worden aangegeven;
- b) een gedetailleerde verklaring betreffende het model van een eventuele te gebruiken capsule;
- c) een verslag over de uitgevoerde beproevingen en de resultaten daarvan of berekeningen waaruit blijkt dat de radioactieve stoffen aan de prestatienormen kunnen voldoen, of andere bewijzen waaruit blijkt dat de radioactieve stoffen in speciale toestand of de gering verspreidbare radioactieve stoffen aan de van toepassing zijnde bepalingen van het RID voldoen;
- d) een specificatie van het van toepassing zijnde beheersysteem zoals vereist conform 1.7.3; en
- e) alle voorziene handelingen voorafgaand aan verzending die van toepassing zijn bij de verzending van radioactieve stoffen in speciale toestand of van gering verspreidbare radioactieve stoffen.

6.4.23.9 Een aanvraag voor goedkeuring van het model voor splijtbare stoffen die in overeenstemming met tabel 2.2.7.2.1.1, onder 2.2.7.2.3.5 f) zijn vrijgesteld van de indeling als "SPLIJTBAAR" moet omvatten:

- a) een gedetailleerde beschrijving van de stof; in het bijzonder moeten zowel de fysische als de chemische toestand worden aangegeven;
- b) een verslag over de uitgevoerde beproevingen en de resultaten daarvan, of bewijzen op basis van berekeningsmethoden waaruit blijkt dat de stof aan de in 2.2.7.2.3.6 aangegeven voorschriften kan voldoen;
- c) een specificatie van het van toepassing zijnde beheersysteem zoals vereist conform 1.7.3;
- d) een verklaring met betrekking tot specifieke handelingen die voorafgaande aan de verzending moeten plaatsvinden.

6.4.23.10 Een aanvraag voor goedkeuring van alternatieve grenswaarden voor de activiteit voor een vrijgestelde zending instrumenten of voorwerpen moet omvatten:

- a) een aanduiding en gedetailleerde beschrijving van het instrument of voorwerp, het beoogde gebruik ervan en de radionucliden die erin zijn opgenomen;
- b) de hoogste activiteit van de radionucliden in het instrument of voorwerp;
- c) de hoogste uitwendige stralingsniveaus van het instrument of voorwerp;

- d) de chemische en fysische vorm van de radionucliden die het instrument of voorwerp bevat;
- e) details over de constructie en het ontwerp van het instrument of voorwerp, met name wat betreft de omhulling en afscherming van de radionuclide in routinematige en normale vervoersomstandigheden en vervoersomstandigheden met ongeval;
- f) het van toepassing zijnde beheersysteem, met inbegrip van de procedures voor kwaliteitsbeproeving en -controle die gevolgd moeten worden voor radioactieve bronnen, onderdelen en eindproducten om te waarborgen dat de hoogste gespecificeerde activiteit van radioactieve stoffen of de hoogste gespecificeerde stralingsniveaus voor het instrument of voorwerp niet worden overschreden en dat het instrument of voorwerp in overeenstemming met de ontwerpspecificaties is geconstrueerd;
- g) het grootste aantal instrumenten of voorwerpen dat naar verwachting per zending en per jaar verzonden zal worden;
- h) dosisbepalingen in overeenstemming met de beginselen en methodologieën aangegeven in de Internationale fundamentele veiligheidsnormen voor bescherming tegen ioniserende straling en voor veiligheid van stralingsbronnen, IAEA Veiligheidsreeks nr. 115, Wenen (1996), inclusief individuele doses voor medewerkers in het transport en personen uit het publiek en, voor zover van toepassing, gezamenlijke doses voortvloeiende uit routinematige en normale vervoersomstandigheden en vervoersomstandigheden met ongeval, op basis van representatieve vervoersscenario's waaraan de zendingen zijn onderworpen.

6.4.23.11 leder certificaat van goedkeuring, afgegeven door een bevoegde autoriteit, moet voorzien zijn van een kenmerk. Dit kenmerk moet in het algemeen de volgende gedaante hebben:

VRI/ nummer/ code van het type:

- a) Met uitzondering van het gestelde in 6.4.23.12 b) staat VRI voor de internationale identificatiecode voor voertuigregistratie van het land waar het certificaat is uitgegeven<sup>1</sup>.
- b) Het nummer wordt door de bevoegde autoriteit toegekend; het moet uniek en specifiek zijn voor een model of een verzending of alternatieve grenswaarde voor de activiteit voor een vrijgestelde zending. Het kenmerk voor de goedkeuring van de verzending moet af te leiden zijn van het kenmerk voor de goedkeuring van het model door een duidelijke relatie.
- c) De volgende codes van het type moeten in de aangegeven volgorde worden gebruikt om het type certificaat van goedkeuring te identificeren:
  - AF** Model van een collo van type A voor splijtbare stoffen
  - B(U)** Model van een collo van type B(U) [B(U)F, indien het een collo voor splijtbare stoffen betreft]
  - B(M)** Model van een collo van type B(M) [B(M)F, indien het een collo voor splijtbare stoffen betreft]
  - C** Model van een collo type C (CF indien het een collo voor splijtbare stoffen betreft)
  - IF** Industrieel collo voor splijtbare stoffen
  - S** Radioactieve stoffen in speciale toestand
  - LD** Gering verspreidbare radioactieve stoffen
  - FE** Splijtbare stoffen die voldoen aan de voorschriften van 2.2.7.2.3.6
  - T** Verzending
  - X** Speciale regeling.

In het geval van model van het collo voor niet-splijtbaar of splijtbaar, vrijgesteld uraniumhexafluoride, waarin geen van de bovenstaande codes van toepassing is, moeten de volgende codes van het type worden gebruikt:

<sup>1</sup> Zie Verdrag van Wenen met betrekking tot vervoer over de weg (1968).

- H(U)** Unilaterale goedkeuring
- H(M)** Multilaterale goedkeuring
- AL** Alternatieve grenswaarden voor de activiteit voor een vrijgestelde zending van instrumenten of voorwerpen

- d) In de certificaten van goedkeuring voor modellen van colli en radioactieve stoffen in speciale toestand, behalve bij certificaten afgegeven op grond van de overgangsvorschriften van 1.6.6.2 t/m 1.6.6.3, en voor gering verspreidbare radioactieve stoffen, moeten aan de code van het type van het model van het collo de symbolen "-96" worden toegevoegd.

6.4.23.12 De kenmerken moeten als volgt worden toegepast:

- a) Elk certificaat en elk collo moet zijn voorzien van het desbetreffende kenmerk, dat uit de hierboven in 6.4.23.11 a), b), c) en d) aangegeven symbolen bestaat. Bij colli moet echter uitsluitend de code van het type model, met inbegrip van de code "-96" indien van toepassing, na de tweede schuine streep zijn aangebracht, d.w.z. dat de letters "T" en "X" niet in het kenmerk, aangebracht op het collo, mogen voorkomen. Indien de goedkeuring van het model en de goedkeuring van de verzending zijn gecombineerd, behoeven de desbetreffende codes van het type niet te worden herhaald.

Bijvoorbeeld:

**A/132/B(M)F-96:** Een model van collo van type B(M), goedgekeurd voor splijtbare stoffen, waarvoor een multilaterale goedkeuring vereist is en waaraan de bevoegde autoriteit van Oostenrijk het nummer van het model 132 heeft verleend (aan te brengen op het collo en aan te geven in het certificaat van goedkeuring voor het model van het collo);

**A/132/B(M)F-96T:** Goedkeuring van de verzending, afgegeven voor een collo met het hierboven aangegeven kenmerk (alleen in het certificaat aan te geven);

**A/137/X:** Goedkeuring van een speciale regeling, afgegeven door de bevoegde autoriteit van Oostenrijk, waaraan het nummer 137 is verleend (alleen in het certificaat aan te geven);

**A/139/IF-96:** Een model van een industrieel collo voor splijtbaar stof, goedgekeurd door de bevoegde autoriteit van Oostenrijk, aan welk model nummer 139 is verleend (aan te brengen op het collo en aan te geven in het certificaat van goedkeuring voor het model van het collo); en

**A/145/H(U)-96:** Een model van een collo voor splijtbaar, vrijgesteld uraniumhexafluoride, goedgekeurd door de bevoegde autoriteit van Oostenrijk, aan welk model nummer 145 is verleend (aan te brengen op het collo en aan te geven in het certificaat van goedkeuring voor het model van het collo).

- b) Wanneer de multilaterale goedkeuring de vorm krijgt van een geldigverklaring overeenkomstig 6.4.23.20, moet alleen het kenmerk, verleend door het land van oorsprong van het model van het collo of van de verzending, worden gebruikt. Indien de multilaterale goedkeuring aanleiding geeft tot het verstrekken van certificaten door opeenvolgende landen, moet elk certificaat voorzien zijn van het juiste kenmerk, en moet het collo, waarvan het model op deze wijze is goedgekeurd, van alle desbetreffende kenmerken zijn voorzien;

Bijvoorbeeld:

A/132/B(M)F-96

CH/28/B(M)F-96

is het kenmerk van een collo, dat oorspronkelijk goedgekeurd is door Oostenrijk en daarna met een afzonderlijk certificaat door Zwitserland. Andere kenmerken zijn dan op dezelfde wijze op het collo aangebracht.

- c) De revisie van een certificaat moet worden aangegeven door een aanduiding tussen haakjes na het kenmerk op het certificaat. Derhalve betekent A/132/ B(M)F-96(Rev. 2) de tweede revisie van het certificaat van goedkeuring van het model van het collo, verleend door Oostenrijk, terwijl A/132/B(M)F-96 (Rev. 0) betekent, dat het de eerste uitgifte betreft van een certificaat van goedkeuring van een model van een collo door Oostenrijk. Bij de eerste uitgifte van een certificaat is de aanduiding tussen haakjes facultatief en in plaats van "Rev. 0" kunnen ook andere uitdrukkingen zoals "Eerste uitgifte" worden gebruikt. Een gewijzigd nummer van een certificaat kan uitsluitend worden toegekend door het land, dat het oorspronkelijke

nummer heeft toegekend;

- d) Aanvullende symbolen (die in een nationaal reglement kunnen zijn voorgeschreven) mogen aan het einde van het kenmerk tussen haakjes worden toegevoegd, bijvoorbeeld A/132/B(M)F-96(SP503); en
- e) Het is niet noodzakelijk het kenmerk op de verpakking bij iedere revisie van het certificaat van het model te wijzigen. Dergelijke wijzigingen moeten alleen worden aangebracht, wanneer de herziening van het certificaat van het model van het collo gepaard gaat met een wijziging van de code van het type van het model van het collo na de tweede schuine streep.

6.4.23.13 Elk certificaat van goedkeuring voor radioactieve stoffen in speciale toestand of gering verspreidbare radioactieve stoffen, dat is uitgegeven door een bevoegde autoriteit moet de volgende informatie bevatten:

- a) Type van het certificaat.
- b) Het kenmerk van de bevoegde autoriteit.
- c) De datum van uitgifte en een vervaldatum.
- d) Een lijst van de van toepassing zijnde nationale en internationale reglementen, daarbij inbegrepen de uitgave van de IAEA "Regulations for the Safe Transport of Radioactive Material" waaronder de radioactieve stoffen in speciale toestand of de gering verspreidbare radioactieve stoffen zijn goedgekeurd.
- e) De aanduiding van de radioactieve stoffen in speciale toestand of de gering verspreidbare radioactieve stoffen.
- f) Een beschrijving van de radioactieve stoffen in speciale toestand of de gering verspreidbare radioactieve stoffen.
- g) Ontwerpspecificaties voor de radioactieve stoffen in speciale toestand of de gering verspreidbare radioactieve stoffen, die verwijzingen naar tekeningen kan omvatten.
- h) Een specificatie van de radioactieve inhoud die de ingesloten activiteiten omvat en die de fysische en chemische toestand kan omvatten.
- i) Een specificatie van het van toepassing zijnde beheersysteem zoals vereist conform 1.7.3.
- j) Verwijzing naar de informatie die door de aanvrager is verschaft met betrekking tot specifieke handelingen die voorafgaand aan de verzending moeten plaatsvinden.
- k) Indien dit nodig wordt geacht door de bevoegde autoriteit: een verwijzing naar de identiteit van de aanvrager.
- l) Handtekening en identiteit van de ambtenaar die het certificaat uit geeft.

6.4.23.14 Ieder certificaat van goedkeuring, uitgegeven door een bevoegde autoriteit, voor stoffen die zijn vrijgesteld van indeling als "SPLIJTBAAR" moet de volgende informatie bevatten:

- a) Type van het certificaat;
- b) Het kenmerk van de bevoegde autoriteit;
- c) De datum van uitgifte en een vervaldatum;
- d) Een lijst van de van toepassing zijnde nationale en internationale reglementen, daarbij inbegrepen de uitgave van de IAEA "Regulations for the Safe Transport of Radioactive Material" waaronder de vrijstelling is goedgekeurd;
- e) Een beschrijving van de vrijgestelde stoffen;
- f) Beperkende specificaties voor de vrijgestelde stoffen;
- g) Een beschrijving van het van toepassing zijnde, overeenkomstig 1.7.3 vereiste beheersysteem;
- h) Verwijzing naar informatie die door de aanvrager is verschaft met betrekking tot speciale handelingen die voorafgaand aan de verzending plaats moeten vinden;

- i) Indien dit nodig wordt geacht door de bevoegde autoriteit: een verwijzing naar de identiteit van de aanvrager;
- j) Handtekening en identiteit van de ambtenaar die het certificaat uitgeeft;
- k) Verwijzing naar documentatie waaruit blijkt dat aan de voorschriften van 2.2.7.2.3.6 wordt voldaan.

6.4.23.15 Elk certificaat van goedkeuring dat is uitgegeven door een bevoegde autoriteit voor een speciale regeling, moet de volgende informatie bevatten:

- a) Type van het certificaat.
- b) Het kenmerk van de bevoegde autoriteit.
- c) Datum van uitgifte en een vervaldatum.
- d) Wijze(n) van vervoer.
- e) Eventuele beperkingen in de vervoerswijze, het type wagen of container en eventueel noodzakelijke aanwijzingen voor de routing.
- f) Een lijst van de van toepassing zijnde nationale en internationale reglementen, daarbij inbegrepen de uitgave van de IAEA "Regulations for the Safe Transport of Radioactive Materials" waaronder de speciale regeling is goedgekeurd.
- g) De volgende verklaring: "Dit certificaat ontheft de afzender niet van de verplichting te voldoen aan de bepalingen van de overheid van de landen waardoor of waarnaar het collo zal worden vervoerd."
- h) Verwijzingen naar certificaten voor andere radioactieve inhoud, geldigverklaring door andere bevoegde autoriteiten, of aanvullende technische gegevens of informatie, indien dit van toepassing wordt geacht door de bevoegde autoriteit.
- i) Beschrijving van de verpakking door verwijzing naar de tekeningen of een specificatie van het ontwerp. Indien dit door de bevoegde autoriteit noodzakelijk wordt geacht, moet ook een reproduceerbare afbeelding, niet groter dan 21 cm x 30 cm, die de opbouw van het collo weergeeft, worden bijgevoegd tezamen met een zeer korte beschrijving van de verpakking die de constructiematerialen, bruto massa, algemene uitwendige afmetingen en het uiterlijk omvat.
- j) Een omschrijving van de toegestane radioactieve inhoud, met inbegrip van alle beperkingen van de radioactieve inhoud die niet duidelijk blijken uit de aard van de verpakking. Deze moet omvatten: de fysische en chemische toestand, de betrokken activiteiten (indien van toepassing, daarbij inbegrepen die van de verschillende isotopen), massa in grammen (voor splijtbare stoffen of voor elk splijtbaar nuclide, indien van toepassing) en of het gaat om radioactieve stoffen in speciale toestand, gering verspreidbare radioactieve stoffen of splijtbare stoffen vrijgesteld onder 2.2.7.2.3.5 f), indien van toepassing.
- k) Bovendien, voor modellen van colli voor splijtbare stoffen:
  - i) een gedetailleerde beschrijving van de toegestane radioactieve inhoud;
  - ii) de waarde van de criticaliteits-veiligheidsindex;
  - iii) een verwijzing naar de documentatie waarin de veiligheid van de inhoud ten aanzien van criticaliteit wordt aangetoond;
  - iv) alle bijzondere eigenschappen, op grond waarvan de afwezigheid van water in bepaalde ledige ruimten is aangenomen bij de bepaling van de criticaliteit;
  - v) elke bepaling [op grond van 6.4.11.5 b)] op grond waarvan verminderde neutronenvermenigvuldiging is aangenomen bij de criticaliteitsbepaling op basis van feitelijke bestralingservaring; en
  - vi) de omgevingstemperatuur waarvoor de speciale regeling is goedgekeurd.
- l) Een gedetailleerde opsomming van alle bijkomende operationele controles die nodig zijn voor de voorbereiding, belading, vervoer, lossen en de behandeling van de zending, daarbij inbegrepen alle speciale stuwagevoorzieningen voor de veilige afvoer van warmte.

- m) Indien nodig wordt geacht door de bevoegde autoriteit: de redenen voor de speciale regeling.
- n) Beschrijving van de compenserende maatregelen die van toepassing zijn als gevolg van het feit dat het vervoer plaatsvindt onder speciale regeling.
- o) Verwijzing naar informatie die door de aanvrager beschikbaar is gesteld in verband met het gebruik van de verpakking of bijzondere maatregelen die vóór de verzending moeten worden genomen.
- p) Indien van toepassing, een verklaring betreffende de omgevingsomstandigheden die verondersteld zijn voor ontwerpdoeleinden indien deze niet in overeenstemming zijn met die welke die in 6.4.8.5, 6.4.8.6 en 6.4.8.15 zijn aangegeven.
- q) Alle noodmaatregelen die door de bevoegde autoriteit noodzakelijk worden geacht.
- r) Een specificatie van het van toepassing zijnde beheersysteem zoals vereist conform 1.7.3.
- s) Indien dit nodig wordt geacht door de bevoegde autoriteit: een verwijzing naar de identiteit van de aanvrager en de identiteit van de vervoerder.
- t) Handtekening en identiteit van de ambtenaar die het certificaat uitdeeft.

6.4.23.16 Elk certificaat van goedkeuring dat is uitgegeven door een bevoegde autoriteit voor een verzending, moet de volgende informatie bevatten:

- a) Type van het certificaat.
- b) Het (De) kenmerk(en) van de bevoegde autoriteit.
- c) De datum van uitgifte en een vervaldatum.
- d) Een lijst van de van toepassing zijnde nationale en internationale reglementen, daarbij inbegrepen de uitgave van de IAEA "Regulations for the Safe Transport of Radioactive Material" waaronder de verzending is goedgekeurd.
- e) Eventuele beperkingen in de vervoerswijze, het type wagen of container en eventueel noodzakelijke aanwijzingen voor de routing.
- f) De volgende verklaring: "Dit certificaat ontheft de afzender niet van de verplichting te voldoen aan de bepalingen van de overheid van de landen waardoor of waarnaar het collo zal worden vervoerd."
- g) Een gedetailleerde opsomming van alle bijkomende operationele controles die nodig zijn voor de voorbereiding, belading, vervoer, lossen en de behandeling van de zending, daarbij inbegrepen alle speciale stuwagevoorzieningen voor de veilige afvoer van warmte of het handhaven van de veiligheid ten aanzien van criticaliteit.
- h) Verwijzing naar de informatie die door de aanvrager is verschaft met betrekking tot specifieke handelingen die voorafgaand aan de verzending moeten plaatsvinden.
- i) Verwijzing naar het (de) van toepassing zijnde certifica(a)t(en) van goedkeuring voor het model.
- j) Een omschrijving van de werkelijke radioactieve inhoud, met inbegrip van alle beperkingen van de radioactieve inhoud die niet duidelijk blijken uit de aard van de verpakking. Deze moet omvatten: de fysische en chemische toestand, de totale betrokken activiteiten (indien van toepassing, daarbij inbegrepen die van de verschillende isotopen), massa in grammen (voor splijtbare stoffen of voor elk splijtbaar nuclide, indien van toepassing) en of het gaat om radioactieve stoffen in speciale toestand, gering verspreidbare radioactieve stoffen of splijtbare stoffen vrijgesteld onder 2.2.7.2.3.5 f) indien van toepassing.
- k) Alle noodmaatregelen die door de bevoegde autoriteit noodzakelijk worden geacht.
- l) Een specificatie van het van toepassing zijnde beheersysteem zoals vereist conform 1.7.3.
- m) Indien dit nodig wordt geacht door de bevoegde autoriteit: een verwijzing naar de identiteit van de aanvrager.
- n) Handtekening en identiteit van de ambtenaar die het certificaat uitdeeft.

6.4.23.17 Elk certificaat van goedkeuring dat is uitgegeven door een bevoegde autoriteit voor het model van een collo moet de volgende informatie bevatten:



- a) Type van het certificaat.
- b) Het kenmerk van de bevoegde autoriteit.
- c) De datum van uitgifte en een vervaldatum.
- d) Alle eventuele beperkingen ten aanzien van de wijzen van vervoer, indien van toepassing.
- e) Een lijst van de van toepassing zijnde nationale en internationale reglementen, daarbij inbegrepen de uitgave van de IAEA "Regulations for the Safe Transport of Radioactive Material" waaronder het model is goedgekeurd.
- f) De volgende verklaring: "Dit certificaat ontheft de afzender niet van de verplichting te voldoen aan de bepalingen van de overheid van de landen waardoor of waarnaar het collo zal worden vervoerd."
- g) Verwijzingen naar certificaten voor andere radioactieve inhoud, geldigverklaring door andere bevoegde autoriteiten, of aanvullende technische gegevens of informatie, indien dit nodig wordt geacht door de bevoegde autoriteit.
- h) Een verklaring waarin de verzending wordt goedgekeurd, in gevallen waarin goedkeuring van de verzending is vereist conform 5.1.5.1.2, indien dit nodig wordt geacht.
- i) Identificatie van de verpakking.
- j) Beschrijving van de verpakking door verwijzing naar de tekeningen of een specificatie van het ontwerp. Indien dit door de bevoegde autoriteit noodzakelijk wordt geacht, moet ook een reproduceerbare afbeelding, niet groter dan 21 cm x 30 cm, die de opbouw van het collo weergeeft, worden bijgevoegd tezamen met een zeer korte beschrijving van de verpakking die de constructiematerialen, bruto massa, algemene uitwendige afmetingen en het uiterlijk omvat.
- k) Specificatie van het model door middel van verwijzing naar de tekeningen.
- l) Een omschrijving van de toegestane radioactieve inhoud, met inbegrip van alle beperkingen van de radioactieve inhoud die niet duidelijk blijken uit de aard van de verpakking. Deze moet omvatten: de fysische en chemische toestand, de betrokken activiteiten (indien van toepassing, daarbij inbegrepen die van de verschillende isotopen), massa in grammen (voor splijtbare stoffen de totale massa van splijtbare nucliden of de massa van elk splijtbaar nuclide, indien van toepassing) en of het gaat om radioactieve stoffen in speciale toestand, gering verspreidbare radioactieve stoffen of splijtbare stoffen vrijgesteld onder 2.2.7.2.3.5 f), indien van toepassing.
- m) Een beschrijving van het omhullingssysteem;
- n) Voor modellen van colli voor splijtbare stoffen die overeenkomstig 6.4.22.4 zijn onderworpen aan multilaterale goedkeuring van het model van het collo:
  - i) een gedetailleerde beschrijving van de toegestane radioactieve inhoud;
  - ii) een beschrijving van het opsluitingssysteem;
  - iii) de waarde van de criticaliteits-veiligheidsindex;
  - iv) een verwijzing naar de documentatie waarin de veiligheid van de inhoud ten aanzien van criticaliteit wordt aangetoond;
  - v) alle bijzondere eigenschappen, op grond waarvan de afwezigheid van water in bepaalde ledige ruimten is aangenomen bij de bepaling van de criticaliteit;
  - vi) elke bepaling [op grond van 6.4.11.5 b)] op grond waarvan verminderde neutronenvermenigvuldiging is aangenomen bij de criticaliteitsbepaling op basis van feitelijke bestralingservaring; en
  - vii) de omgevingstemperatuur waarvoor het model van het collo is goedgekeurd.
- o) Voor colli type B(M), een verklaring waarin wordt aangegeven aan welke van de bepalingen in 6.4.7.5, 6.4.8.4, 6.4.8.5, 6.4.8.6 en 6.4.8.9 t/m 6.4.8.15 het collo niet voldoet, en alle aanvullende informatie die van nut zou kunnen zijn voor andere bevoegde autoriteiten.
- p) Voor verpakkingen die meer dan 0,1 kg uraniumhexafluoride bevatten, een verklaring waarin die voorschriften van 6.4.6.4 zijn gespecificeerd, die eventueel van toepassing zijn en andere aanvullende informatie die nuttig kan zijn voor andere bevoegde autoriteiten;

- q) Een gedetailleerde opsomming van alle bijkomende operationele controles die nodig zijn voor de voorbereiding, belading, vervoer, lossen en de behandeling van de zending, daarbij inbegrepen alle speciale stuwagevoorzieningen voor de veilige afvoer van warmte.
- r) Verwijzing naar informatie die door de aanvrager beschikbaar is gesteld in verband met het gebruik van de verpakking of bijzondere maatregelen die vóór de verzending moeten worden genomen.
- s) Indien van toepassing, een verklaring betreffende de omgevingsomstandigheden die verondersteld zijn voor ontwerpdoeleinden indien deze niet in overeenstemming zijn met die welke die in 6.4.8.5, 6.4.8.6 en 6.4.8.15 zijn aangegeven.
- t) Een specificatie van het van toepassing zijnde beheersysteem zoals vereist conform 1.7.3.
- u) Alle noodmaatregelen die door de bevoegde autoriteit noodzakelijk worden geacht.
- v) Indien dit nodig wordt geacht door de bevoegde autoriteit: een verwijzing naar de identiteit van de aanvrager.
- w) Handtekening en identiteit van de ambtenaar die het certificaat uitgeeft.

6.4.23.18 Elk certificaat van goedkeuring dat is uitgegeven door een bevoegde autoriteit voor alternatieve grenswaarden voor een vrijgestelde zending instrumenten of voorwerpen overeenkomstig 5.1.5.2.1 d) moet de volgende informatie bevatten:

- a) Het type van het certificaat;
- b) Het kenmerk van de bevoegde autoriteit;
- c) De datum van uitgifte en een vervaldatum;
- d) Een lijst van de van toepassing zijnde nationale en internationale reglementen, daarbij inbegrepen de uitgave van de IAEA "Regulations for the Safe Transport of Radioactive Material" waaronder de vrijstelling is goedgekeurd;
- e) Het kenmerk van het instrument of voorwerp;
- f) Een beschrijving van het instrument of voorwerp;
- g) Ontwerpspecificaties voor het instrument of voorwerp;
- h) Een specificatie van de radionuclide(n), de goedgekeurde alternatieve grenswaarde(n) voor activiteiten voor de vrijgestelde zending(en) van de instrumenten of voorwerpen;
- i) Verwijzing naar documentatie waaruit naleving van 2.2.7.2.2.2 b) blijkt;
- j) Indien dit nodig wordt geacht door de bevoegde autoriteit, een verwijzing naar de identiteit van de aanvrager;
- k) Handtekening en identiteit van de ambtenaar die het certificaat uitgeeft.

6.4.23.19 Het serienummer van elke verpakking die is vervaardigd volgens een model dat is goedgekeurd door de bevoegde autoriteit op grond van 1.6.6.2.1, 1.6.6.2.2, 6.4.22.2, 6.4.22.3 en 6.4.22.4, moet aan de bevoegde autoriteit worden meegedeeld.

6.4.23.20 Multilaterale goedkeuring kan de vorm krijgen van een geldigverklaring van het originele certificaat dat door de bevoegde autoriteit in het land van oorsprong van het model van het collo of van de verzending is verleend. Een dergelijke geldigverklaring kan worden afgegeven in de vorm van een endossement op het oorspronkelijke certificaat, of door uitgifte van een afzonderlijk endossement, bijlage, aanvulling, enz., door de bevoegde autoriteit van het land waardoorheen of waarheen de verzending plaatsvindt.

## Hoofdstuk 6.5

### Voorschriften voor de constructie en beproeving van IBC's

#### 6.5.1 Algemene voorschriften

##### 6.5.1.1 Toepassingsgebied

6.5.1.1.1 De voorschriften van dit hoofdstuk zijn van toepassing op IBC's, waarvan het gebruik voor het vervoer van bepaalde gevaarlijke stoffen uitdrukkelijk is toegestaan volgens de verpakkingsmethoden, aangegeven in kolom (8) van tabel A van hoofdstuk 3.2. Transporttanks of tankcontainers die voldoen aan de voorschriften van de hoofdstukken 6.7 of 6.8, worden niet als IBC's beschouwd. IBC's die voldoen aan de voorwaarden van dit hoofdstuk, worden niet als containers in de zin van het RID beschouwd. In de hierna volgende tekst wordt voor de aanduiding van "intermediate bulk containers" uitsluitend de afkorting IBC gebruikt.

6.5.1.1.2 Bij wijze van uitzondering kan de bevoegde autoriteit de goedkeuring in beschouwing nemen van IBC's en hun bedrijfsuitrusting, die weliswaar niet volledig voldoen aan de hier verwoorde voorschriften, maar die een aanvaardbaar alternatief bieden. Teneinde rekening te houden met de wetenschappelijke en technische vooruitgang, mag de bevoegde autoriteit bovendien het gebruik van alternatieve oplossingen in beschouwing nemen, die met betrekking tot de compatibiliteit met de eigenschappen van de vervoerde stof een gelijkwaardige veiligheid bieden, en een gelijke of hogere weerstand tegen stoot, belasting en brand.

6.5.1.1.3 De constructie, uitrusting, beproevingen, kenmerking en bedrijfsvoorschriften van de IBC's behoeven de goedkeuring van de bevoegde autoriteit van het land, waarin de IBC's worden goedgekeurd.

**Opmerking:** Partijen die onderzoeken en beproevingen in andere landen uitvoeren nadat de IBC in bedrijf genomen is, hoeven niet te zijn toegelaten door de bevoegde autoriteit van het land waarin de IBC is goedgekeurd, maar de onderzoeken en beproevingen moeten worden uitgevoerd in overeenstemming met de regels als vastgelegd in de goedkeuring van de IBC.

6.5.1.1.4 Fabrikanten en aansluitende distributeurs van IBC's moeten informatie verschaffen over de te volgen procedures en een beschrijving van de typen en afmetingen van de sluitingen (de noodzakelijke pakkingen inbegrepen) en van alle andere componenten, die nodig zijn om te garanderen, dat de IBC's, zoals deze ten vervoer worden aangeboden, in staat zijn, de prestatiebeproevingen van dit hoofdstuk te doorstaan.

6.5.1.2 (Gereserveerd)

6.5.1.3 (Gereserveerd)

##### 6.5.1.4 Coderingssysteem voor de kenmerking van IBC's

6.5.1.4.1 De code bestaat uit twee Arabische cijfers, zoals onder a) beschreven, gevolgd door één of meer hoofdletters, zoals onder b) beschreven, en, voor zover voorzien in een afzonderlijke sectie, gevolgd door een Arabisch cijfer, dat een bepaalde categorie IBC aangeeft.

a)

Type	VOOR VASTE STOFFEN, BIJ HET VULLEN OF LOSSEN		VOOR VLOEISTOFFEN
	door zwaartekracht	onder een druk van meer dan 10 kPa (0,1 bar)	
stijf	11	21	31
flexibel	13	-	-

- b) Materialen
- A staal (omvat alle soorten en oppervlaktebehandelingen)
  - B aluminium
  - C natuurlijk hout
  - D gelamineerd hout
  - F houtvezelmateriaal
  - G karton
  - H kunststof
  - L textiel
  - M papier, met meer dan één laag
  - N metaal (anders dan staal of aluminium)

6.5.1.4.2 Bij combinatie-IBC's moeten twee (Latijnse) hoofdletters worden gebruikt op de tweede positie van de code. De eerste geeft het materiaal van de binnenhouder van de IBC aan en de tweede het materiaal van de buitenverpakking van de IBC.

6.5.1.4.3 De volgende codes zijn aan de volgende typen IBC's toegekend:

Materiaal	Categorie	Code	Subsectie
<b>Metaal</b>			6.5.5.1
<b>A. Staal</b>	voor vaste stoffen, gevuld of gelost door zwaartekracht	11A	
	voor vaste stoffen, gevuld of gelost onder druk	21A	
	voor vloeistoffen	31A	
<b>B. Aluminium</b>	voor vaste stoffen, gevuld of gelost door zwaartekracht	11B	
	voor vaste stoffen, gevuld of gelost onder druk	21B	
	voor vloeistoffen	31B	
<b>N. Ander metaal dan staal of aluminium</b>	voor vaste stoffen, gevuld of gelost door zwaartekracht	11N	
	voor vaste stoffen, gevuld of gelost onder druk	21N	
	voor vloeistoffen	31N	

Materiaal	Categorie	Code	Subsectie
<b>Flexibel</b>			
<b>H. Kunststof</b>	kunststof weefsel zonder binnenbekleding of binnenzak	13H1	6.5.5.2
	kunststof weefsel met binnenbekleding	13H2	
	kunststof weefsel met binnenzak	13H3	
	kunststof weefsel met binnenbekleding en binnenzak	13H4	
	kunststof folie	13H5	
<b>L. Textiel</b>	zonder binnenbekleding of binnenzak met binnenbekleding met binnenzak	13L1 13L2 13L3	
	met binnenbekleding en binnenzak	13L4	
<b>M. Papier</b>	met meer dan één laag	13M1	
	met meer dan één laag, waterbestendig	13M2	
<b>H. Stijve kunststof</b>	voor vaste stoffen, gevuld of gelost door zwaartekracht, met constructieve uitrusting	11H1	6.5.5.3
	voor vaste stoffen, gevuld of gelost door zwaartekracht, zelfdragend	11H2	
	voor vaste stoffen, gevuld of gelost onder druk, met constructieve uitrusting	21H1	
	voor vaste stoffen, gevuld of gelost onder druk, zelfdragend	21H2	
	voor vloeistoffen, met constructieve uitrusting	31H1	
	voor vloeistoffen, zelfdragend	31H2	
<b>HZ. Combinatie, met kunststof binnenhouder a</b>	voor vaste stoffen, gevuld of gelost door zwaartekracht, met stijve kunststof binnenhouder	11HZ1	6.5.5.4
	voor vaste stoffen, gevuld of gelost door zwaartekracht, met flexibele kunststof binnenhouder	11HZ2	
	voor vaste stoffen, gevuld of gelost onder druk, met stijve kunststof binnenhouder	21HZ1	
	voor vaste stoffen, gevuld of gelost onder druk, met flexibele kunststof binnenhouder	21HZ2	
	voor vloeistoffen, met stijve kunststof binnenhouder	31HZ1	
	voor vloeistoffen, met flexibele kunststof binnenhouder	31HZ2	
<b>G. Karton</b>	voor vaste stoffen, gevuld of gelost door zwaartekracht	11G	6.5.5.5
<b>Hout</b>			
<b>C. Natuurlijk Hout</b>	voor vaste stoffen, gevuld of gelost door zwaartekracht, met binnenzak	11C	6.5.5.6
	voor vaste stoffen, gevuld of gelost door zwaartekracht, met binnenzak	11D	
<b>D. Gelamineerd hout</b>	voor vaste stoffen, gevuld of gelost door zwaartekracht, met binnenzak	11F	
<b>F. Houtvezelmateriaal</b>	voor vaste stoffen, gevuld of gelost door zwaartekracht, met binnenzak	11F	

a. De code moet worden gecompliceerd door de letter "Z" te vervangen door een hoofdletter overeenkomstig 6.5.1.4.1 b om de materiaalsoort, gebruikt voor de uitwendige omhulling, aan te geven.

6.5.1.4.4

De code van de IBC kan worden gevolgd door de letter "W". De letter "W" geeft aan dat de IBC, hoewel behorend tot hetzelfde soort als aangegeven door de code, gefabriceerd is volgens een specificatie, die afwijkt van het gestelde in 6.5.5, maar die als gelijkwaardig wordt beschouwd in de zin van de voorschriften van 6.5.1.1.2.

## 6.5.2 Kenmerk

### 6.5.2.1 Basiskenmerk

6.5.2.1.1 Elke IBC die voor gebruik overeenkomstig het RID vervaardigd en bestemd is, moet zijn voorzien van een duurzaam en duidelijk leesbaar kenmerk, dat op een goed zichtbare plaats is aangebracht. De kenmerking met letters, cijfers en tekens moeten een hoogte bezitten van ten minste 12 mm en bestaan uit:



a) het verpakkingssymbool van de Verenigde Naties:

Dit symbool mag voor geen enkel ander doel worden gebruikt dan te verklaren dat een verpakking, een transporttank of een MEGC voldoet aan de desbetreffende voorschriften van hoofdstuk 6.1, 6.2, 6.3, 6.5, 6.6 of 6.7<sup>10</sup>.

Bij metalen IBC's waarop het kenmerk door inslaan of inpersen wordt aangebracht, mogen in plaats van het symbool de letters "UN" worden gebruikt;

- b) de code van het type IBC volgens 6.5.1.4;
- c) een hoofdletter die de verpakkingsgroep(en) aangeeft, waarvoor het ontwerptype is goedgekeurd:
  - i) **X** voor de verpakkingsgroepen I, II en III (alleen IBC's voor vaste stoffen);
  - ii) **Y** voor de verpakkingsgroepen II en III;
  - iii) **Z** voor de verpakkingsgroep III;
- d) de maand en het jaar (laatste twee cijfers) van fabricage;
- e) de Staat van toekenning van het kenmerk, aangeduid met het onderscheidingssteken voor motorvoertuigen in het internationale verkeer<sup>11</sup>;
- f) de naam of het merkteken van de fabrikant en een ander identificatiemerk van de IBC, vastgesteld door de bevoegde autoriteit;
- g) de belasting in kg, waarmee de stapelproef is uitgevoerd. Bij IBC's, die niet zijn ontworpen om te worden gestapeld, moet het cijfer "0" worden aangegeven;
- h) de grootste toelaatbare bruto massa in kg.

De hierboven voorgeschreven gegevens van het basiskenmerk moeten in bovengenoemde volgorde worden aangebracht. De onder 6.5.2.2 vereiste kenmerking en elke andere door de bevoegde autoriteit toegestane kenmerking, moeten zodanig worden aangebracht, dat de afzonderlijke delen van het kenmerk op behoorlijke wijze herkenbaar zijn.

De verschillende elementen van de kenmerking, aangebracht overeenkomstig de subparagrafen a) t/m h), moeten voor een gemakkelijke identificatie duidelijk van elkaar zijn gescheiden, b.v. door een schuine streep of een spatie.

<sup>10</sup> Dit symbool wordt ook gebruikt om te verklaren dat flexibele bulkcontainers die voor andere vervoersmodaliteiten toegelaten zijn, voldoen aan de voorschriften in hoofdstuk 6.8 van de VN-modelbepalingen.

<sup>11</sup> Het onderscheidingssteken voor motorvoertuigen in het internationale verkeer, bedoeld in het Verdrag van Wenen inzake het wegverkeer (1968).

6.5.2.1.2 Voorbeelden van kenmerken voor diverse typen van IBC's overeenkomstig 6.5.2.1.1 a) t/m h) hierboven:

- |  |  |   |
|--|--|---|
|   | 11A/Y/02 99<br>NL/ Mulder 007<br>5500/1500   | Metalen IBC van staal, bestemd voor het vervoer van vaste stoffen die door zwaartekracht worden gelost / voor de verpakkingsgroepen II en III / gefabriceerd in februari 1999/ goedgekeurd door Nederland / gefabriceerd door Mulder, overeenkomstig een ontwerptype waaraan de bevoegde autoriteit het identificatiemerk 007 heeft verleend / belasting in kg bij de stapelproef / grootste toelaatbare bruto massa in kg. |
|   | 13H3/Z/03 01<br>F/Meunier 1713<br>0/1500     | Flexibele IBC, bestemd voor het vervoer van vaste stoffen die bijv. door zwaartekracht worden gelost en vervaardigd van kunststof weefsel met binnenzak / niet ontworpen om te worden gestapeld.  |
|   | 31H1/Y/04 99<br>GB/9099<br>10800/1200        | IBC van stijve kunststof, bestemd voor het vervoer van vloeistoffen en vervaardigd van kunststof, met een constructieve uitrusting die bestand is tegen belasting bij stapelen.   |
|   | 31HA1/Y/05 01<br>D/Muller/1683<br>10800/1200 | Combinatie-IBC, bestemd voor het vervoer van vloeistoffen, met een binnenhouder van stijve kunststof en een uitwendige omhulling van staal.   |
|  | 11C/X/01 02<br>S/Aurigny 9876<br>3000/910    | Houten IBC voor het vervoer van vaste stoffen, met binnenzak en goedgekeurd voor vaste stoffen van verpakkingsgroepen I, II en III.   |

**6.5.2.2 Aanvullende kenmerking**

6.5.2.2.1 Elke IBC moet voorzien zijn van het in 6.5.2.1 vereiste kenmerk en bovendien van de volgende gegevens, die aangebracht mogen zijn op een corrosiebestendige plaat die permanent is bevestigd op een plaats, gemakkelijk toegankelijk voor inspectie.

AANVULLENDE KENMERKING	CATEGORIE IBC				
	Metaal	Stijve kunststof	Combinatie	Karton	Hout
Inhoud in liters <sup>a</sup> bij 20 °C	X	X	X		
Eigen massa in kg <sup>a</sup>	X	X	X	X	X
Beproevingdruk (overdruk) in kPa of bar <sup>a</sup> , voor zover van toepassing		X	X		
Hoogst toelaatbare vul/losdruk in kPa of bar <sup>a</sup> , voor zover van Toepassing	X	X	X		
Materiaal van het verpakingslichaam en minimum dikte in mm	X				
Datum van de laatste dichtheidsproef (maand en jaar), voor zover van toepassing	X	X	X		
Datum van de laatste inspectie (maand en jaar)	X	X	X		
Serienummer van de fabrikant	X				
Hoogste toegestane stapelbelasting <sup>b</sup>	X	X	X	X	X

<sup>a</sup> De gebruikte meeteenheden moeten worden aangegeven.

<sup>b</sup> Zie 6.5.2.2.2. Deze aanvullende kenmerking is van toepassing op alle IBC's die worden vervaardigd, gerepareerd of omgebouwd vanaf 1 januari 2011 (zie ook 1.6.1.15).

6.5.2.2.2 De hoogste toegestane stapelbelasting, van toepassing wanneer de IBC in gebruik is, moet worden weergegeven op een symbool zoals getoond in figuur 6.5.2.2.1 of figuur 6.5.2.2.2. Het symbool moet duurzaam en duidelijk zichtbaar zijn.



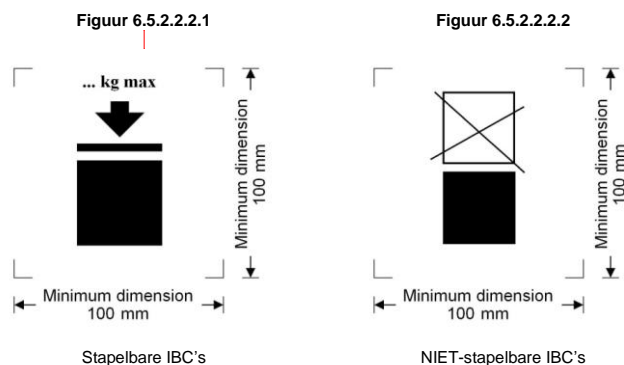

**Opmerking [K1]:** Minimale afmeting ipv Minimum dimension

De minimale afmetingen moeten 100 mm bij 100 mm zijn. De letters en cijfers die de massa aanduiden, moeten ten minste 12 mm hoog zijn. Het door de afmetingspijltjes aangegeven afdrukgebied moet vierkant zijn. Waar geen afmetingen zijn aangegeven, moeten alle kenmerken bij benadering in verhouding zijn tot de getoonde kenmerken. De boven het symbool vermelde massa mag de belasting aangebracht bij de beproeving van het ontwerptype (zie 6.5.6.6.4) gedeeld door 1,8 niet overschrijden.

6.5.2.2.3 In aanvulling op het in 6.5.2.1 vereiste kenmerk, mogen flexibele IBC's worden voorzien van een pictogram, waarop de aanbevolen hefmethoden zijn aangegeven.

6.5.2.2.4 De binnenhouder van combinatie-IBC's vervaardigd na 1 januari 2011 moet voorzien zijn van de kenmerkingen aangegeven in 6.5.2.1.1 b), c) en d) – waarbij deze datum de datum is van de fabricage van de kunststof binnenhouder –, e) en f). Het verpakkingssymbool UN moet niet worden aangebracht. Het kenmerk moet worden aangebracht in de volgorde aangegeven in 6.5.2.1.1. Het moet duurzaam, leesbaar en op een zodanige plaats zijn aangebracht dat het goed zichtbaar is, indien de binnenhouder in de uitwendige omhulling is geplaatst.

De datum van fabricage van de kunststof binnenhouder mag als alternatief ook worden aangebracht op de binnenhouder onmiddellijk naast de overige merktekens. In dat geval moeten de twee cijfers van het jaar in het merkteken en in de binnenste cirkel van de klok identiek zijn. Een voorbeeld van een geschikte methode voor het aanbrengen van het merkteken is:

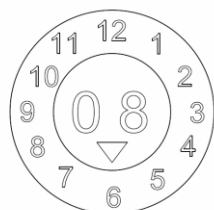

**Opmerking:** Andere methoden waarmee de minimaal vereiste informatie op duurzame, zichtbare en leesbare wijze wordt aangebracht zijn eveneens aanvaardbaar.

6.5.2.2.5 Indien een combinatie-IBC zodanig is ontworpen dat de uitwendige omhulling bedoeld is om te worden gedemonteerd voor vervoer in lege toestand (bijv. voor de terugzending van de IBC aan de oorspronkelijke afzender voor hergebruik), moeten alle afneembare delen in gedemonteerde toestand zijn gekenmerkt met de maand en het jaar van fabricage en de naam of het merkteken van de fabrikant of elk ander identificatiemerkt van de IBC, vastgesteld door de bevoegde autoriteit

[zie 6.5.2.1.1 f)].

#### **6.5.2.3 Overeenstemming met het ontwerp**

Het kenmerk geeft aan dat de IBC's overeenkomen met het met goed gevolg beproefde ontwerp en dat aan de voorwaarden, genoemd in het certificaat, is voldaan.

#### **6.5.2.4 Kenmerk van omgebouwde combinatie-IBC's (31HZ1)**

Het kenmerk aangegeven in 6.5.2.1.1 en 6.5.2.2 moet van de oorspronkelijke IBC worden verwijderd of blijvend onleesbaar worden gemaakt en een nieuw kenmerk moet worden aangebracht op een IBC die is omgebouwd in overeenstemming met het RID.

#### **6.5.3 Voorschriften voor de constructie**

##### **6.5.3.1 Algemene voorschriften**

6.5.3.1.1 IBC's moeten resistent of voldoende beschermd zijn tegen aantasting door invloeden vanuit de omgeving.

6.5.3.1.2 IBC's moeten op zodanige wijze zijn vervaardigd en gesloten, dat onder normale vervoersomstandigheden, in het bijzonder onder invloed van trillingen of veranderingen van temperatuur, vochtigheid of druk, elk verlies van de inhoud is uitgesloten.

6.5.3.1.3 IBC's en hun sluitingen moeten van materialen vervaardigd zijn, die verenigbaar zijn met de inhoud, dan wel inwendig beschermd zijn, zodat geen gevaar bestaat dat deze materialen:

- a) door de inhoud zodanig worden aangetast, dat gebruik van de IBC gevaar oplevert;
- b) een reactie of ontleding van de inhoud veroorzaken, dan wel schadelijke of gevaarlijke verbindingen vormen door de inwerking van de inhoud op deze materialen.

6.5.3.1.4 Indien pakkingen (dichtingsringen) worden gebruikt, moeten deze van een materiaal zijn vervaardigd dat niet door de inhoud van de IBC wordt aangetast.

6.5.3.1.5 De gehele bedrijfsuitrusting moet zodanig aangebracht en beschermd zijn, dat het risico van verlies van de inhoud, veroorzaakt door beschadigingen tijdens de behandeling en het vervoer, tot een minimum wordt beperkt.

6.5.3.1.6 IBC's, hun bedrijfsuitrusting en constructieve uitrusting en overige onderdelen moeten zodanig zijn ontworpen, dat zij zonder verlies van de inhoud weerstand kunnen bieden aan de inwendige druk van de inhoud en de belastingen onder normale behandelings- en vervoersomstandigheden. IBC's die bestemd zijn om te worden gestapeld, moeten voor stapeling ontworpen zijn. Hef- en bevestigingsinrichtingen van de IBC's moeten voldoende sterk zijn om normale behandelings- en vervoersomstandigheden zonder aanzienlijke vervorming of defect te doorstaan; ze moeten zodanig zijn aangebracht, dat geen overmatige belasting in enig deel van de IBC ontstaat.

6.5.3.1.7 Indien een IBC uit een verpakkingslichaam binnen een raamwerk bestaat, dan moet dit zodanig zijn vervaardigd dat:

- a) het verpakkingslichaam niet zodanig tegen het raamwerk schuurt, dat schade aan het materiaal van het verpakkingslichaam optreedt.
- b) het verpakkingslichaam steeds binnen het raamwerk wordt vastgehouden.
- c) de uitrustingsdelen zodanig bevestigd zijn, dat zij niet kunnen worden beschadigd als de verbindingen tussen verpakkingslichaam en raamwerk een relatieve uitzetting of beweging toelaten.

6.5.3.1.8 Indien een afsluiter voor onderlossing aanwezig is, moet deze in gesloten stand vastgezet kunnen worden en het gehele lossysteem moet deugdelijk tegen beschadigingen beschermd worden. Afsluiters met hefboomsluitingen moeten tegen onbedoeld openen zijn beveiligd, waarbij de geopende of gesloten stand gemakkelijk herkenbaar moet zijn. Bij IBC's die vloeistoffen bevatten,

moet de losopening bovendien zijn voorzien van een tweede afsluitinrichting, bijv. een blindflens of een gelijkwaardige voorziening.

#### **6.5.4 Beproeving, certificering en inspectie**

6.5.4.1 *Kwaliteitsborging:* de IBC's moeten worden vervaardigd, omgebouwd, gerepareerd en beproefd volgens een kwaliteitsborgingsprogramma dat de instemming geniet van de bevoegde autoriteit teneinde te garanderen dat elke vervaardigde, omgebouwde of gerepareerde IBC voldoet aan de voorschriften van dit hoofdstuk.

**Opmerking:** ISO 16106:2006 "Verpakkingen - Transportverpakkingen voor gevaarlijke goederen - Gevaarlijke goederen verpakkingen, stortgoedhouders en grote verpakkingen - Richtlijnen voor de toepassing van ISO 9001" verschaft acceptabele adviezen voor de procedures die toegepast mogen worden.

6.5.4.2 **Beproevingseisen:** IBC's moeten worden onderworpen aan beproevingen van het ontwerptype en, indien van toepassing, aan initiële en periodieke inspecties en beproevingen overeenkomstig 6.5.4.4.

6.5.4.3 **Certificering:** Voor elk ontwerptype van een IBC moet een certificaat en een kenmerk (overeenkomstig 6.5.2) worden afgegeven, waarmee wordt bevestigd dat het ontwerptype, met inbegrip van de uitrusting, voldoet aan de beproevingseisen.

#### **6.5.4.4 Inspectie en beproeving**

**Opmerking:** Zie ook 6.5.4.5 voor beproevingen en inspecties van gerepareerde IBC's.

6.5.4.4.1 Alle metalen IBC's, IBC's van stijve kunststof en combinatie-IBC's moeten ten minste van de bevoegde autoriteit worden geïnspecteerd:

a) alvorens in gebruik te worden gesteld (na de ombouw inbegrepen) en vervolgens ten minste elke vijf jaar, ten aanzien van :

- i) de overeenstemming met het ontwerptype, met inbegrip van het kenmerk;
- ii) de inwendige en uitwendige toestand;
- iii) de goede werking van de bedrijfsuitrusting.

Eventueel aanwezige warmte-isolerende bescherming behoeft slechts zover te worden verwijderd als noodzakelijk is voor een gedegen beoordeling van het verpakkingslichaam van de IBC.

b) tenminste elke twee en een half jaar, ten aanzien van:

- i) hun uitwendige toestand;
- ii) de goede werking van de bedrijfsuitrusting.

Eventueel aanwezige warmte-isolerende bescherming behoeft slechts zover te worden verwijderd als noodzakelijk is voor een gedegen beoordeling van het verpakkingslichaam van de IBC. Elke IBC moet in alle opzichten overeenkomen met het ontwerptype.

6.5.4.4.2 Elke metalen IBC, IBC van stijve kunststof en combinatie-IBC voor vloeistoffen, of voor vaste stoffen die onder druk worden gevuld of gelost, moet een geschikte dichtheidsproef, ten minste even doeltreffend als de beproeving voorgeschreven in 6.5.6.7.3, ondergaan en moet in staat zijn aan het in 6.5.6.7.3 aangegeven beproevingsniveau te voldoen:

- a) voordat deze voor het eerst voor vervoer wordt gebruikt;
- b) na verloop van termijnen van ten hoogste twee en een half jaar.

De IBC moet voor deze beproeving zijn voorzien van de primaire bodemafluiters. De binnenhouder van een combinatie-IBC mag worden beproefd zonder de uitwendige omhulling, onder voorwaarde dat de beproevingsresultaten niet worden beïnvloed."

6.5.4.4.3 Van elke inspectie en beproeving moet door de eigenaar van de IBC een rapport worden bewaard tot tenminste de datum van de volgende inspectie of beproeving. Het rapport moet de resultaten van de inspectie en beproeving omvatten en de instantie aangeven die de inspectie en beproeving heeft uitgevoerd (zie ook de voorschriften voor de kenmerking in 6.5.2.2.1).

6.5.4.4.4 De bevoegde autoriteit kan op elk ogenblik eisen dat door beproevingen volgens dit hoofdstuk wordt bewezen, dat de IBC's voldoen aan de eisen van de beproeving van het ontwerpype.

#### **6.5.4.5 Gerepareerde IBC's**

6.5.4.5.1 Indien een IBC als gevolg van een schok (b.v. ongeval) of door andere oorzaken is beschadigd, dan moet de IBC worden gerepareerd of op andere wijze worden onderhouden (zie de definitie voor "routineonderhoud van een IBC" in sectie 1.2.1), zodat de IBC weer overeenkomt met het ontwerpype. De verpakingslichamen van IBC's van stijve kunststof en de binnenhouders van combinatie-IBC's die zijn beschadigd, moeten vervangen worden.

6.5.4.5.2 In aanvulling op de andere beproevingen en inspecties voorgeschreven in het RID moet een IBC, nadat deze gerepareerd is, worden onderworpen aan alle voorgeschreven beproevingen en inspecties, aangegeven in 6.5.4.4; de voorgeschreven onderzoeksrapporten moeten worden opgesteld.

6.5.4.5.3 De instantie die de beproevingen en inspecties na de reparatie uitvoert, moet de IBC nabij de UN-ontwerptypekenmerking van de fabrikant met de volgende duurzaam aangebrachte gegevens merken:

- a) Staat, in welke de beproevingen en inspecties uitgevoerd werden;
- b) Naam of toegelaten teken van de instantie, die de beproevingen en inspecties uitgevoerd heeft, en
- c) Datum (maand, jaar) van de beproevingen en inspecties.

6.5.4.5.4 Voor overeenkomstig paragraaf 6.5.4.5.2 uitgevoerde beproevingen en inspecties kan aangenomen worden, dat zij aan de voorschriften van de om de tweeënhalve en om de vijf jaar uit te voeren periodieke beproevingen en inspecties voldoen.

#### **6.5.5 Bijzondere voorschriften voor IBC's**

##### **6.5.5.1 Bijzondere voorschriften voor metalen IBC's**

6.5.5.1.1 Deze voorschriften zijn van toepassing op metalen IBC's, bestemd voor het vervoer van vaste of vloeibare stoffen.

Er zijn de volgende typen metalen IBC's:

- a) IBC's, bestemd voor het vervoer van vaste stoffen die door zwaartekracht worden gevuld of gelost (11A, 11B, 11N);
- b) IBC's, bestemd voor het vervoer van vaste stoffen die onder een druk van meer dan 10 kPa (0,1 bar) worden gevuld of gelost (21A, 21B, 21N);
- c) IBC's, bestemd voor het vervoer van vloeistoffen (31A, 31B, 31N).

6.5.5.1.2 De verpakingslichamen moeten zijn vervaardigd van geschikte, vervormbare metaalsoorten, waarvan de geschiktheid voor het lassen voldoende is aangetoond. De lassen moeten volgens de regels der techniek zijn uitgevoerd en alle waarborgen van veiligheid bieden. In voorkomend geval moet rekening worden gehouden met het prestatievermogen bij lage temperaturen.

6.5.5.1.3 Er moet voor worden gezorgd, dat beschadigingen door galvanische werking, ten gevolge van het tegen elkaar liggen van verschillende metalen, worden vermeden.

6.5.5.1.4 Aluminium IBC's, bestemd voor het vervoer van brandbare vloeistoffen, mogen geen beweegbare onderdelen, zoals deksels, sluitingen, enz., van onbeschermd, voor roesten gevoelig staal bezitten, die in aanraking met het aluminium, door wrijving of stoten, een gevaarlijke reactie kunnen veroorzaken.

6.5.5.1.5 Metalen IBC's moeten zijn vervaardigd van een metaal dat aan de navolgende eisen voldoet:

- a) Bij staal mag de rek bij breuk, uitgedrukt in procenten, niet minder zijn dan

10.000  
----- met een absoluut minimum van 20%  
Rm

waarbij Rm = de gegarandeerde minimum treksterkte van het gebruikte staal, in N/mm<sup>2</sup>.

- b) Bij aluminium en aluminiumlegeringen mag de rek bij breuk, uitgedrukt in procenten, niet minder zijn dan

10.000  
----- met een absoluut minimum van 8%.

6 Rm

De monsters, bestemd voor de bepaling van de rek bij breuk, moeten loodrecht op de walsrichting worden genomen en moeten zodanig vastgelegd zijn dat:

$$L_0 = 5d \text{ of } L_0 = 5,65 \sqrt{A},$$

waarbij:

L<sub>0</sub> = lengte van het monster vóór de proef

d = diameter

A = oppervlakte van de dwarsdoorsnede van het monster.

#### 6.5.5.1.6

##### Minimum wanddikte

- a) Bij een referentiestaal, waarvan het product Rm x A<sub>0</sub> = 10.000 bedraagt, mag de wanddikte niet minder zijn dan:

INHOUD (C) IN LITERS	WANDDIKTE (e) IN MM			
	Typen 11A, 11B, 11N		Typen 21A, 21B, 21N, 31A, 31B, 31N	
	onbeschermd	beschermd	onbeschermd	beschermd
C ≤ 1000	2,0	1,5	2,5	2,0
1000 < C ≤ 2000	e = C/2000 + 1,5	e = C/2000 + 1,0	e = C/2000 + 2,0	e = C/2000 + 1,5
2000 < C ≤ 3000	e = C/2000 + 1,5	e = C/2000 + 1,0	e = C/1000 + 1,0	e = C/2000 + 1,5

waarbij:

A<sub>0</sub> = minimum rek (uitgedrukt in procenten) van het referentiestaal bij breuk onder trekspanning (zie 6.5.5.1.5).

- b) Bij andere metalen dan het onder a) omschreven referentiestaal wordt de minimum wanddikte door middel van de navolgende equivalentieformule berekend:

$$e_1 = \frac{21,4 \times e_0}{\sqrt[3]{Rm_1 \times A_1}}$$

waarbij:

e<sub>1</sub> = vereiste gelijkwaardige wanddikte van het gebruikte metaal (in mm);

e<sub>0</sub> = vereiste minimum wanddikte van het referentiestaal (in mm);

$Rm_1$  = gegarandeerde minimum treksterkte van het gebruikte metaal (in  $N/mm^2$ ) [zie c)];

$A_1$  = minimum rek (uitgedrukt in procenten) van het gebruikte metaal bij breuk onder trekspanning (zie 6.5.5.1.5).

De minimum wanddikte mag echter in geen geval minder dan 1,5 mm zijn.

- c) Voor doeleinden van de berekening onder b) is de gegarandeerde minimum treksterkte van het gebruikte metaal ( $Rm_1$ ) de minimum waarde volgens nationale of internationale materiaalnormen. Voor austenitische stalen mag de gespecificeerde minimum waarde voor  $Rm$  volgens de materiaalnormen hoogstens 15% worden overschreden indien een hogere waarde in het leveringscertificaat van het materiaal wordt bevestigd. Indien voor het betreffende materiaal geen materiaalnormen bestaan, moet de waarde  $Rm$  overeenkomen met de in het leveringscertificaat van het materiaal bevestigde waarde.

- 6.5.5.1.7 Voorschriften betreffende drukontlasting: IBC's voor vloeistoffen moeten een voldoende hoeveelheid damp kunnen afblazen, opdat in geval van brand het verpakkingslichaam niet kan bezwijken. Dit kan worden bereikt door het aanbrengen van conventionele drukontlastingsinrichtingen of andere geschikte technische constructies. De openingsdruk van deze inrichtingen mag niet meer bedragen dan 65 kPa (0,65 bar) en niet minder dan de in de IBC bepaalde totale overdruk [d.w.z. de som van de dampdruk van de stof in de IBC en de partiële druk van lucht of andere inerte gassen, minus 100 kPa (1 bar)] bij 55 °C; bij de bepaling van deze totale overdruk moet worden uitgegaan van een hoogste vullingsgraad zoals gedefinieerd in 4.1.1.4. De vereiste drukontlastingsinrichtingen moeten in de dampfase zijn aangebracht.

## **6.5.5.2 Bijzondere voorschriften voor flexibele IBC's**

- 6.5.5.2.1 Deze voorschriften zijn van toepassing op flexibele IBC's van de volgende typen:

**13H1** kunststof weefsel zonder binnenbekleding of binnenzak

**13H2** kunststof weefsel met binnenbekleding

**13H3** kunststof weefsel met binnenzak

**13H4** kunststof weefsel met binnenbekleding en binnenzak

**13H5** kunststof folie

**13L1** textiel zonder binnenbekleding of binnenzak

**13L2** textiel met binnenbekleding

**13L3** textiel met binnenzak

**13L4** textiel met binnenbekleding en binnenzak

**13M1** papier, met meer dan één laag

**13M2** papier, met meer dan één laag, waterbestendig

Flexibele IBC's zijn uitsluitend bestemd voor het vervoer van vaste stoffen.

- 6.5.5.2.2 De verpakkingslichamen moeten van geschikte materialen worden vervaardigd. De sterkte van het materiaal en de vervaardiging van de flexibele IBC moeten verband houden met de inhoud en met het gebruik, waarvoor deze bestemd is.

- 6.5.5.2.3 Alle materialen die worden gebruikt voor de vervaardiging van de flexibele IBC's van de typen 13M1 en 13M2, moeten, na een volledige onderdompeling in water gedurende ten minste 24 uren, nog ten minste 85% van de treksterkte bezitten, die aanvankelijk gemeten werd na conditionering van het materiaal bij een relatieve vochtigheid van 67% of lager.

- 6.5.5.2.4 De naden moeten tot stand gebracht worden door naaien, lassen met warmte, lijmen of andere gelijkwaardige methoden. Alle uiteinden van genaaide verbindingen moeten geborgd worden.

- 6.5.5.2.5 Flexibele IBC's moeten voldoende bestand zijn tegen veroudering en degradatie, veroorzaakt door ultraviolette straling, klimatologische omstandigheden of de vervoerde stof, zodat ze voor het bedoelde gebruik geschikt zijn.
- 6.5.5.2.6 Indien bescherming tegen ultraviolette straling noodzakelijk is voor flexibele IBC's van kunststof, dan dient dit te geschieden door toevoeging van roet of andere geschikte kleurstoffen of inhibitoren. Deze toevoegingen moeten met de inhoud verenigbaar zijn en moeten gedurende de gehele gebruiksduur van het verpakingslichaam werkzaam blijven. Bij gebruik van roet, pigmenten of inhibitoren die verschillen van die, welke gebruikt zijn voor de fabricage van het beproefde ontwerp, kan er van worden afgezien om opnieuw te beproeven, indien het gewijzigde gehalte aan roet, kleurstoffen of inhibitoren de fysische eigenschappen van het materiaal niet op ongunstige wijze beïnvloedt.
- 6.5.5.2.7 Aan het materiaal van het verpakingslichaam mogen additieven worden toegevoegd om de weerstand tegen veroudering te verbeteren of voor andere doeleinden, onder voorwaarde dat deze de fysische of chemische eigenschappen van het materiaal niet op ongunstige wijze beïnvloeden.
- 6.5.5.2.8 Bij de vervaardiging van verpakingslichamen van IBC's mag geen materiaal van reeds gebruikte houders worden gebruikt. Productieresten of -afval, afkomstig van hetzelfde fabricageproces, mogen worden gebruikt. Onderdelen zoals bevestigingsmiddelen en bodempallets mogen ook worden hergebruikt, onder voorwaarde dat deze bij voorafgaand gebruik op generlei wijze beschadigd zijn.
- 6.5.5.2.9 In gevulde toestand mag de verhouding van hoogte tot breedte van de houder 2:1 niet overschrijden.
- 6.5.5.2.10 De binnenzak moet zijn vervaardigd van een geschikt materiaal. De sterkte van het gebruikte materiaal en de constructie van de binnenzak moeten geschikt zijn voor de inhoud van de IBC en het gebruik, waarvoor deze is bestemd. De naden en de sluitingen moeten stofdicht zijn en moeten in staat zijn de drukken en de schokken te doorstaan, die kunnen voorkomen onder normale omstandigheden van behandeling en vervoer.

### **6.5.5.3 Bijzondere voorschriften voor IBC's van stijve kunststof**

- 6.5.5.3.1 Deze voorschriften zijn van toepassing op IBC's van stijve kunststof, bestemd voor het vervoer van vaste of vloeibare stoffen.

Er zijn de volgende typen van IBC's van stijve kunststof:

**11H1** voorzien van een constructieve uitrusting die is ontworpen om de totale belasting te kunnen doorstaan indien de IBC's worden gestapeld, voor vaste stoffen die door zwaartekracht worden gevuld of gelost;

**11H2** zelfdragend, voor vaste stoffen die door zwaartekracht worden gevuld of gelost;

**21H1** voorzien van een constructieve uitrusting die is ontworpen om de totale belasting te kunnen doorstaan indien de IBC's worden gestapeld, voor vaste stoffen die onder druk worden gevuld of gelost;

**21H2** zelfdragend, voor vaste stoffen die onder druk worden gevuld of gelost;

**31H1** voorzien van een constructieve uitrusting die is ontworpen om de totale belasting te kunnen doorstaan indien de IBC's worden gestapeld, voor vloeistoffen;

**31H2** zelfdragend, voor vloeistoffen.

- 6.5.5.3.2 Het verpakingslichaam moet zijn vervaardigd van een geschikt kunststof materiaal waarvan de specificaties bekend zijn en waarvan de sterkte samenhangt met de inhoud en het bedoelde gebruik. Dit materiaal moet voldoende resistent zijn tegen veroudering en degradatie, veroorzaakt door de vervoerde stof of indien van toepassing door ultraviolette straling. In voorkomend geval moet rekening worden gehouden met het prestatievermogen bij lage temperaturen. Iedere vorm van permeatie van de stof mag onder normale vervoersomstandigheden geen gevaar opleveren.
- 6.5.5.3.3 Indien bescherming tegen ultraviolette straling noodzakelijk is, dan moet dit geschieden door toevoeging van roet of andere geschikte kleurstoffen of inhibitoren. Deze toevoegingen moeten met de inhoud verenigbaar zijn en zij moeten gedurende de gehele toegestane gebruiksduur van het

verpakkingslichaam werkzaam blijven. Bij gebruik van roet, pigmenten of inhibitoren, die verschillen van die, welke gebruikt zijn voor de fabricage van het beproefde ontwerptype, kan ervan worden afgezien, om opnieuw te proberen, indien het gehalte roet, kleurstof of inhibitoren geen ongunstige invloed heeft op de fysische eigenschappen van het constructiemateriaal.

6.5.5.3.4 Aan het materiaal van het verpakkingslichaam mogen additieven worden toegevoegd om de weerstand tegen veroudering te verbeteren of voor andere doeleinden, onder voorwaarde dat deze de fysische of chemische eigenschappen van het materiaal niet op ongunstige wijze beïnvloeden.

6.5.5.3.5 Voor de fabricage van IBC's van stijve kunststof mogen geen andere gebruikte materialen worden gebezigd dan productieresten of -afval, afkomstig van hetzelfde fabricageproces.

#### **6.5.5.4 Bijzondere voorschriften voor combinatie-IBC's met binnenhouder van kunststof**

6.5.5.4.1 Deze voorschriften zijn van toepassing op combinatie-IBC's, bestemd voor het vervoer van vaste of vloeibare stoffen, van de volgende typen:

**11HZ1** Combinatie-IBC's met binnenhouder van stijve kunststof, voor vaste stoffen die door zwaartekracht worden gevuld of gelost;

**11HZ2** Combinatie-IBC's met binnenhouder van flexibele kunststof, voor vaste stoffen die door de zwaartekracht worden gevuld of gelost;

**21HZ1** Combinatie-IBC's met binnenhouder van stijve kunststof, voor vaste stoffen die onder druk van worden gevuld of gelost;

**21HZ2** Combinatie-IBC's met binnenhouder van flexibele kunststof, voor vaste stoffen die onder druk worden gevuld of gelost;

**31HZ1** Combinatie-IBC's met binnenhouder van stijve kunststof, voor vloeistoffen;

**31HZ2** Combinatie-IBC's met binnenhouder van flexibele kunststof, voor vloeistoffen.

Deze code moet worden gecompleteerd door de letter "Z" te vervangen door een hoofdletter overeenkomstig 6.5.1.4.1 b) om de materiaalsoort, gebruikt voor de uitwendige omhulling, aan te geven.

6.5.5.4.2 De binnenhouder is niet ontworpen om zonder uitwendige omhulling de functie van houder te vervullen. Een "stijve" binnenhouder is een houder die zijn normale vorm in lege toestand behoudt zonder dat de sluitingen zich op de juiste plaats bevinden en zonder steuning van de uitwendige omhulling. Binnenhouders die niet "stijf" zijn, worden als "flexibel" beschouwd.

6.5.5.4.3 De uitwendige omhulling bestaat doorgaans uit een stijf materiaal met een zodanige vorm dat de binnenhouder wordt beschermd tegen beschadiging die kan optreden bij de behandeling en het vervoer, maar is niet ontworpen om de functie van houder te vervullen; de bodempallet, voor zover van toepassing, is hierbij inbegrepen.

6.5.5.4.4 Een combinatie-IBC, waarvan de uitwendige omhulling de binnenhouder volledig omsluit, moet zo zijn ontworpen dat de onbeschadigde toestand van deze binnenhouder na de dichtheidsbeproeving en de hydraulische drukproef gemakkelijk kan worden beoordeeld.

6.5.5.4.5 De grootste inhoud van IBC's van het type 31HZ2 moet zijn beperkt tot 1250 liter.

6.5.5.4.6 De binnenhouder moet zijn vervaardigd van een geschikt kunststof materiaal waarvan de specificaties bekend zijn en waarvan de sterkte samenhangt met de inhoud en het bedoelde gebruik. Dit materiaal moet voldoende resistent zijn tegen veroudering en degradatie, veroorzaakt door de vervoerde stof of indien van toepassing door ultraviolette straling. In voorkomend geval moet rekening worden gehouden met het prestatievermogen bij lage temperaturen. Iedere vorm van permeatie van de stof mag onder normale vervoersomstandigheden geen gevaar opleveren.

6.5.5.4.7 Indien bescherming tegen ultraviolette straling noodzakelijk is, dan moet dit geschieden door toevoeging van roet of andere geschikte kleurstoffen of inhibitoren. Deze toevoegingen moeten met de inhoud verenigbaar zijn en zij moeten gedurende de gehele toegestane gebruiksduur van de binnenhouder werkzaam blijven. Bij gebruik van roet, pigmenten of inhibitoren, die verschillen van die, welke gebruikt zijn voor de fabricage van het beproefde ontwerptype, kan ervan worden afgezien, om



opnieuw te beproeven, indien het gehalte roet, kleurstof of inhibitoren geen ongunstige invloed heeft op de fysische eigenschappen van het constructiemateriaal.

- 6.5.5.4.8 Aan het materiaal van de binnenhouder mogen additieven worden toegevoegd om de weerstand tegen veroudering te verbeteren of voor andere doeleinden, onder voorwaarde dat deze de fysische of chemische eigenschappen van het materiaal niet op ongunstige wijze beïnvloeden.
- 6.5.5.4.9 Voor de fabricage van binnenhouders mogen geen andere gebruikte materialen worden gebezigd dan productieresten of -afval, afkomstig van hetzelfde fabricageproces.
- 6.5.5.4.10 De binnenhouders van IBC's van het type 31HZ2 moeten bestaan uit ten minste drie lagen folie.
- 6.5.5.4.11 De sterkte van het materiaal en de constructie van de uitwendige omhulling moeten aangepast zijn aan de inhoud van de combinatie-IBC en het bedoelde gebruik.
- 6.5.5.4.12 De uitwendige omhulling mag geen uitstekende delen omvatten die de binnenhouder kunnen beschadigen.
- 6.5.5.4.13 Uitwendige omhullingen van metaal moeten zijn vervaardigd van een geschikt metaal met voldoende dikte.
- 6.5.5.4.14 Uitwendige omhullingen van natuurlijk hout moeten zijn vervaardigd van goed gedroogd hout, vochtvrij volgens handelskwaliteit en vrij van gebreken, die de sterkte van de diverse onderdelen van de omhulling merkbaar verminderen. Het deksel en de bodem mogen zijn vervaardigd van waterbestendig houtvezelmateriaal zoals hardboard, spaanplaat of een ander geschikt type.
- 6.5.5.4.15 Uitwendige omhullingen van gelamineerd hout moeten zijn vervaardigd van goed gedroogde bladen finer, verkregen door afschillen, snijden of zagen, vochtvrij volgens handelskwaliteit, en vrij van gebreken, die de sterkte van de omhulling zouden kunnen verminderen. De afzonderlijke lagen moeten met een waterbestendige lijm op elkaar worden gelijmd. Voor de fabricage van de omhullingen mogen tezamen met gelamineerd hout ook andere geschikte materialen worden gebruikt. De omhullingen moeten aan de hoeklijsten of uiteinden stevig zijn gespijkerd of vastgemaakt of in elkaar gezet met andere gelijkwaardige en eveneens geschikte middelen.
- 6.5.5.4.16 De wanden van de uitwendige omhullingen van houtvezelmateriaal moeten zijn vervaardigd van waterbestendig houtvezelmateriaal zoals hardboard, spaanplaat of een ander geschikt type. Andere gedeelten van de omhulling mogen zijn vervaardigd van andere geschikte materialen.
- 6.5.5.4.17 Uitwendige omhullingen van karton moeten zijn vervaardigd van massief karton of van golfkarton (met één of meer golflagen), van goede kwaliteit, dat geschikt is voor de inhoud van de omhulling en het gebruik waarvoor de omhullingen zijn bestemd. De waterbestendigheid van het buitenoppervlak moet zodanig zijn, dat de massatoename, gemeten bij een beproeving ter vaststelling van de absorptie van water gedurende 30 minuten volgens de methode van Cobb, niet meer bedraagt dan  $155 \text{ g/m}^2$  (zie ISO-norm 535:1991). Het karton moet geschikte buigeigenschappen hebben. Het karton moet op zodanige wijze zijn gesneden, zonder kerf zijn gerild en voorzien van een sleuf, dat bij het in elkaar zetten geen breuk optreedt en dat het oppervlak niet scheurt of teveel opbult. De golflagen van het karton moeten stevig aan de vlakke lagen zijn gelijmd.
- 6.5.5.4.18 De kopwanden van de uitwendige omhullingen van karton mogen van een houten raamwerk zijn voorzien of geheel van hout zijn vervaardigd. Als versterking mogen houten lijsten worden gebruikt.
- 6.5.5.4.19 De naden van de uitwendige omhullingen van karton moeten met kleefband worden geplakt, of uitgevoerd zijn met een gelijmde of met metalen nieten gehechte overlapping. De overlapping van de naden moet voldoende zijn. Indien de sluiting door lijmen of met kleefband wordt uitgevoerd, moet de lijm waterbestendig zijn.
- 6.5.5.4.20 Indien de uitwendige omhulling bestaat uit kunststof, dan zijn de betreffende bepalingen van 6.5.5.4.6 t/m 6.5.5.4.9 van toepassing, met dien verstande dat in dit geval de voorschriften voor de binnenhouder van toepassing zijn op de uitwendige omhulling van combinatie-IBC's.
- 6.5.5.4.21 De uitwendige omhulling van een IBC van het type 31HZ2 moet de binnenhouder aan alle zijden omsluiten.
- 6.5.5.4.22 Een palletconstructie die onverbrekelijk met de IBC is verbonden of een afneembare pallet moet geschikt zijn voor mechanische behandeling van de IBC die tot de grootste toelaatbare bruto massa is gevuld.
- 6.5.5.4.23 De pallet of de geïntegreerde palletconstructie moet zo zijn ontworpen dat uitstekende delen aan de

bodem van de IBC, die bij de behandeling tot schade zouden kunnen leiden, worden vermeden.

6.5.5.4.24 De uitwendige omhulling moet aan een afneembare pallet zijn bevestigd, om de stabiliteit bij de behandeling en het vervoer te verzekeren. Indien een afneembare pallet wordt gebruikt, moet het bovenoppervlak ervan vrij zijn van scherpe uitsteeksels die de IBC kunnen beschadigen.

6.5.5.4.25 Het is toegestaan gebruik te maken van versterkingsinrichtingen, zoals houten stutten, bedoeld om het stapelvermogen van de IBC te vergroten, maar zij moeten buiten de binnenhouder zijn aangebracht.

6.5.5.4.26 Indien de IBC's bedoeld zijn om te worden gestapeld, moet het dragende oppervlak zodanig zijn uitgevoerd dat de lading op veilige wijze wordt verdeeld. Dergelijke IBC's moeten zo zijn ontworpen dat deze last niet gedragen wordt door de binnenhouder.

#### **6.5.5.5 Bijzondere voorschriften voor kartonnen IBC's**

6.5.5.5.1 Deze voorschriften zijn van toepassing op kartonnen IBC's bestemd voor het vervoer van vaste stoffen, die door de zwaartekracht worden gevuld en gelost. Kartonnen IBC's zijn van het volgende type: 11G.

6.5.5.5.2 Kartonnen IBC's mogen niet zijn voorzien van inrichtingen voor het hijsen aan de bovenzijde.

6.5.5.5.3 Het verpakkingslichaam moet zijn vervaardigd van massief karton of van golfkarton (met één of meer golfvlagen), van goede kwaliteit, dat geschikt is voor de inhoud van de IBC en het gebruik, waarvoor deze bestemd is. De waterbestendigheid van het buitenoppervlak moet zodanig zijn, dat de massatoename, gemeten bij een beproeving ter vaststelling van de absorptie van water gedurende 30 minuten volgens de methode van Cobb, niet meer bedraagt dan  $155 \text{ g/m}^2$  (zie ISO-norm 535:1991). Het karton moet een geschikte buigsterkte hebben. Het karton moet op zodanige wijze zijn gesneden, zonder kerf zijn gerild en voorzien van een sleuf, dat bij het in elkaar zetten geen breuk optreedt en dat het oppervlak niet scheurt of teveel opbult. De golfvlagen van het karton moeten stevig aan de vlakke lagen zijn gelijmd.

6.5.5.5.4 De wanden alsmede het deksel en de bodem moeten een weerstand bezitten tegen perforatie van ten minste 15 J, gemeten volgens ISO-norm 3036:1975.

6.5.5.5.5 De naden van het verpakkingslichaam van IBC's moeten zijn voorzien van voldoende overlapping en zij moeten met kleefband worden geplakt, of uitgevoerd zijn met een gelijmde of met metalen nieten gehechte verbinding of met andere tenminste even werkzame middelen. Indien de sluiting door lijmen of met kleefband wordt uitgevoerd, moet de lijm waterbestendig zijn. Metalen nieten moeten door alle te verbinden delen gaan en zij moeten zodanig worden gebruikt of worden beschermd dat zij de binnenzak niet kunnen afschuren of doorboren.

6.5.5.5.6 De binnenzak moet zijn vervaardigd van een geschikt materiaal. De sterkte van het gebruikte materiaal en de constructie van de binnenzak moeten aangepast zijn aan de inhoud van de IBC en het gebruik, waarvoor deze is bestemd. De naden en sluitingen moeten stofdicht zijn en zij moeten weerstand kunnen bieden aan de drukken en de schokken die kunnen optreden onder normale omstandigheden van behandeling en vervoer.

6.5.5.5.7 Een palletconstructie die onverbreekbaar met de IBC is verbonden of een afneembare pallet moet geschikt zijn voor mechanische behandeling van de IBC die tot de grootste toelaatbare bruto massa is gevuld.

6.5.5.5.8 De pallet of de geïntegreerde palletconstructie moet zo zijn ontworpen dat uitstekende delen aan de bodem van de IBC, die bij de behandeling tot schade zouden kunnen leiden, worden vermeden.

6.5.5.5.9 Het verpakkingslichaam moet aan een afneembare pallet zijn bevestigd, om de stabiliteit bij de behandeling en het vervoer te verzekeren. Indien een afneembare pallet wordt gebruikt, moet het bovenoppervlak vrij zijn van uitsteeksels die de IBC kunnen beschadigen.

6.5.5.5.10 Het is toegestaan gebruik te maken van versterkingsinrichtingen, zoals houten stutten, bedoeld om het stapelvermogen te vergroten, maar zij moeten buiten de binnenzak zijn aangebracht.

6.5.5.5.11 Indien de IBC's bedoeld zijn om te worden gestapeld, moet het dragende oppervlak zodanig zijn uitgevoerd dat de lading op veilige wijze wordt verdeeld.

### **6.5.5.6 Bijzondere voorschriften voor houten IBC's**

6.5.5.6.1 Deze voorschriften zijn van toepassing op houten IBC's bestemd voor het vervoer van vaste stoffen, die door de zwaartekracht worden gevuld en gelost.

Er zijn de volgende typen houten IBC's:

**11C** natuurlijk hout met binnenzak

**11D** gelamineerd hout met binnenzak

**11F** houtvezelmateriaal met binnenzak

6.5.5.6.2 Houten IBC's mogen niet voorzien zijn van inrichtingen voor het hijsen aan de bovenzijde.

6.5.5.6.3 De sterkte van de gebruikte materialen en de wijze van constructie van het verpakingslichaam moeten samenhangen met de inhoud van de IBC en het bedoelde gebruik.

6.5.5.6.4 Verpakingslichamen van natuurlijk hout moeten zijn vervaardigd van goed gedroogd hout, vochtvrij volgens handelskwaliteit en vrij van gebreken, die de sterkte van de diverse onderdelen van de IBC merkbaar kunnen verminderen. Elk onderdeel van de IBC moet bestaan uit één stuk of gelijkwaardig daaraan zijn.

Onderdelen worden beschouwd gelijkwaardig te zijn aan onderdelen uit één stuk, indien zij volgens een van de volgende methoden zijn samengevoegd:

- lijmverbindingen volgens een geschikte methode bijv. Lindermann-(zwaluwstaart)verbinding, messing en groef-verbinding, overlappende verbinding,
- stompe verbinding met ten minste twee gegolfde metalen krammen voor elke verbinding,
- andere, tenminste gelijkwaardige methoden.

6.5.5.6.5 Verpakingslichamen van gelamineerd hout moeten uit ten minste 3 lagen bestaan. Zij moeten zijn vervaardigd van goed gedroogde bladen fineer, verkregen door afschillen, snijden of zagen, vochtvrij volgens handelskwaliteit, en vrij van gebreken, die de sterkte van het verpakingslichaam merkbaar zouden kunnen verminderen. De afzonderlijke lagen moeten met een waterbestendige lijm op elkaar worden gelijmd. Voor de fabricage van de verpakingslichamen mogen tezamen met gelamineerd hout ook andere geschikte materialen worden gebruikt.

6.5.5.6.6 Verpakingslichamen van houtvezelmateriaal moeten zijn vervaardigd van waterbestendig houtvezelmateriaal zoals hardboard, spaanplaat of een ander geschikt type.

6.5.5.6.7 De IBC's moeten aan de hoeklijsten of uiteinden stevig zijn gespijkerd of vastgemaakt of in elkaar gezet met andere gelijkwaardige en eveneens geschikte middelen.

6.5.5.6.8 De binnenzak moet zijn vervaardigd van een geschikt materiaal. De sterkte van het gebruikte materiaal en de constructie van de binnenzak moeten verband houden met de inhoud van de IBC en met het gebruik, waarvoor deze is bestemd. De naden en sluitingen moeten stofdicht zijn en zij moeten weerstand kunnen bieden aan de drukken en de schokken die kunnen optreden onder normale omstandigheden van behandeling en vervoer.

6.5.5.6.9 Een palletconstructie die onverbrekelijk met de IBC is verbonden of een afneembare pallet moet geschikt zijn voor mechanische behandeling van de IBC die tot de grootste toelaatbare bruto massa is gevuld.

6.5.5.6.10 De pallet of de geïntegreerde palletconstructie moet zo zijn ontworpen dat uitstekende delen aan de bodem van de IBC, die bij de behandeling tot schade zouden kunnen leiden, worden vermeden.

6.5.5.6.11 Het verpakingslichaam moet aan een afneembare pallet zijn bevestigd, om de stabiliteit bij de behandeling en het vervoer te verzekeren. Indien een afneembare pallet wordt gebruikt, moet het bovenoppervlak ervan vrij zijn van uitsteeksels die de IBC kunnen beschadigen.

6.5.5.6.12 Het is toegestaan gebruik te maken van versterkingsinrichtingen, zoals houten stutten, bedoeld om het stapelvermogen te vergroten, maar zij moeten buiten de binnenzak zijn aangebracht.

6.5.5.6.13 Indien de IBC's ontworpen zijn om te worden gestapeld, dan moet het dragende oppervlak zodanig zijn uitgevoerd dat de lading op veilige wijze wordt verdeeld.

## 6.5.6 Voorschriften voor de beproeving van IBC's

### 6.5.6.1 *Uitvoering en herhaling van de beproevingen*

6.5.6.1.1 Vóór ingebruikneming van een IBC moet elk ontwerptype van een IBC met goed gevolg de beproevingen, voorgeschreven in dit hoofdstuk, doorstaan en worden goedgekeurd door de bevoegde autoriteit die toestaat dat het kenmerk wordt toegekend. Het ontwerptype van een IBC wordt bepaald door het ontwerp, de grootte, het gebruikte materiaal en de wanddikte, de wijze van fabricage en de laad- en losinrichtingen; het kan echter verschillende oppervlaktebehandelingen omvatten. Het ontwerptype omvat eveneens IBC's die slechts door hun geringere uitwendige afmetingen verschillen van het ontwerptype.

6.5.6.1.2 De beproevingen moeten worden uitgevoerd met IBC's die als voor vervoer gereed zijn gemaakt. De IBC's moeten worden gevuld als aangegeven in desbetreffende secties. De in de IBC's te vervoeren stoffen mogen door andere stoffen worden vervangen, tenzij de betrouwbaarheid van de beproevingsresultaten hierdoor wordt verminderd. Indien vaste stoffen door andere stoffen worden vervangen, dan moeten deze dezelfde fysische eigenschappen (massa, korrelgrootte, enz.) bezitten als de te vervoeren stof. Het is toegestaan om ter verkrijging van de vereiste totale massa van het collo andere materialen erbij te gebruiken, zoals zakken met loodkorrels, mits zij zodanig worden geplaatst dat de betrouwbaarheid van de beproevingsresultaten niet wordt verminderd.

### 6.5.6.2 *Beproevingen van het ontwerptype*

6.5.6.2.1 Per ontwerptype, grootte, wanddikte en wijze van fabricage moet één enkele IBC worden onderworpen aan de beproevingen, zoals opgesomd in de in 6.5.6.3.7 aangegeven volgorde en zoals beschreven in 6.5.6.4 t/m 6.5.6.13. Deze beproevingen van het ontwerptype moeten worden uitgevoerd volgens de procedures, vastgelegd door de bevoegde autoriteit.

6.5.6.2.2 Teneinde voldoende chemische compatibiliteit met de vervoerde goederen of standaardvloeistoffen volgens 6.5.6.3.3 of 6.5.6.3.5 voor stijve kunststof IBC's van type 31H2 en voor combinatie-IBC's van de typen 31HH1 en 31HH2 aan te tonen, mag een tweede IBC worden gebruikt indien de IBC's ontworpen zijn om te worden gestapeld. In zo'n geval moeten beide IBC's aan een voorafgaande opslag worden onderworpen.

6.5.6.2.3 De bevoegde autoriteit kan de selectieve beproeving toestaan van IBC's die slechts in geringe mate van het reeds beproefde type afwijken, bijvoorbeeld met een geringe reductie van uitwendige afmetingen.

6.5.6.2.4 Indien voor de beproevingen afneembare pallets worden gebruikt, dan moet het overeenkomstig 6.5.6.14 opgemaakte beproevingsrapport een technische beschrijving van de gebruikte pallets bevatten.

### 6.5.6.3 *Vorbereiding van de IBC's voor de beproevingen*

6.5.6.3.1 IBC's van papier, IBC's van karton en combinatie-IBC's met uitwendige omhulling van karton moeten ten minste 24 uur worden geconditioneerd in een klimaat waarbij temperatuur en relatieve vochtigheid beheerst worden. Er zijn drie mogelijkheden, waarvan één gekozen moet worden. Er zijn drie mogelijkheden, waarvan één gekozen moet worden. De voorkeur bij deze conditionering gaat uit naar 23 °C ± 2 °C voor de temperatuur en 50% ± 2% voor de relatieve vochtigheid. De twee andere mogelijkheden zijn: 20 °C ± 2 °C voor de temperatuur en 65% ± 2% voor de relatieve vochtigheid, of 27 °C ± 2 °C voor de temperatuur en 65% ± 2% voor de relatieve vochtigheid.

**Opmerking:** De gemiddelde waarden moeten liggen tussen deze grenswaarden. Fluctuaties van korte duur en beperkingen inherent aan de metingen kunnen aanleiding geven tot verschillen in de afzonderlijke meetwaarden tot ± 5% voor de relatieve vochtigheid, zonder dat dit een belangrijk effect heeft op de reproduceerbaarheid van de beproevingsresultaten.

6.5.6.3.2 Aanvullende maatregelen moeten worden getroffen om zeker te stellen dat de kunststof, gebruikt voor de fabricage van de IBC's van stijve kunststof van de typen 31H1 en 31H2, alsmede van de combinatie-IBC's van de typen 31HZ1 en 31HZ2 voldoet aan de bepalingen van 6.5.5.3.2 t/m 6.5.5.3.4 resp. 6.5.5.4.6 t/m 6.5.5.4.9.

6.5.6.3.3 Ten bewijze dat de chemische bestendigheid tegenover de te vervoeren stoffen voldoende is, moeten

de monsters van de IBC's worden onderworpen aan een zes maanden durende voorafgaande opslag. Gedurende deze periode moeten de monsters van de IBC's gevuld blijven met de stoffen voor het vervoer waarvan ze bestemd zijn, of met stoffen die in tenminste even sterke mate aanleiding geven tot spanningscorrosie, opzwellings, verweking of moleculaire degradatie van de betreffende kunststoffen. Daarna worden de monsters onderworpen aan de van toepassing zijnde beproevingen, opgesomd in de tabel van 6.5.6.3.7.

6.5.6.3.4 Indien het gedrag van het kunststof materiaal volgens een andere methode is vastgesteld, behoeft de hierboven aangegeven beproeving van de chemische bestendigheid niet te worden uitgevoerd. Dergelijke methoden moeten ten minste gelijkwaardig zijn aan bovengenoemde beproeving van de chemische bestendigheid en zij moeten door de bevoegde autoriteit zijn erkend.

6.5.6.3.5 Voor IBC's van stijve kunststof (typen 31H1 en 31H2) van polyetheen overeenkomstig 6.5.5.3 en combinatie-IBC's met binnenhouder van polyetheen (typen 31HZ1 en 31HZ2) overeenkomstig 6.5.5.4 kan de chemische bestendigheid tegen de te bevatten vloeistoffen, geassimileerd in overeenstemming met 4.1.1.21, als volgt met standaardvloeistoffen (zie 6.1.6) worden aangetoond.

De standaardvloeistoffen zijn representatief voor de afbraakprocessen bij polyetheen, zoals verweking door opzwellings, spanningscorrosie, moleculaire degradatie en combinaties daarvan.

Het bewijs van voldoende chemische bestendigheid van deze IBC's kan worden geleverd door een opslag van de vereiste proefmonsters met de betreffende standaardvloeistof(fen) gedurende 3 weken bij 40 °C; indien water als standaardvloeistof is aangegeven, is opslag in overeenstemming met deze procedure niet nodig. Opslag is ook niet vereist voor proefmonsters die worden gebruikt voor de stapelproef in het geval van de standaardvloeistoffen "oplossing van oppervlakreactieve stof" en "azijnzuur". Na deze opslag moeten de monsters de beproevingen als bedoeld in 6.5.6.4 t/m 6.5.6.9 ondergaan.

Voor tert-butylhydroperoxide met een peroxidegehalte van meer dan 40% alsmede voor peroxyazijnzuren van klasse 5.2 mag de beproeving van de chemische bestendigheid niet met standaardvloeistoffen worden uitgevoerd. Voor deze stoffen moet het bewijs van voldoende chemische bestendigheid van de proefmonsters worden geleverd door een zes maanden durende opslag bij omgevingstemperatuur met de stoffen voor het vervoer waarvan zij bestemd zijn.

De resultaten van de procedure van deze paragraaf met IBC's van polyetheen kunnen worden toegelaten voor een vergelijkbaar ontwerptype, waarvan het binnenoppervlak gefluoreerd is.

6.5.6.3.6 Voor ontwerptypen van IBC's, vervaardigd van polyetheen, zoals gespecificeerd in 6.5.6.3.5, die de beproeving in 6.5.6.3.5 hebben doorstaan, mag de chemische compatibiliteit met vulstoffen ook worden gecontroleerd door middel van laboratoriumproeven<sup>12</sup> die, met inachtneming van de toepasselijke afbraakprocessen, aantonen dat het effect van dergelijke vulstoffen op de proefmonsters minder is dan dat van de aangewezen standaardvloeistof(fen). Met betrekking tot de relatieve dichtheid en dampdruk zijn dezelfde voorwaarden van toepassing als die welke in 4.1.1.21.2 zijn uiteengezet.

---

<sup>12</sup> Laboratoriummethoden voor het aantonen van de chemische bestendigheid van polyetheen, als gedefinieerd in 6.5.6.3.5, tegen te vervoeren stoffen (zuivere stoffen, mengsels en preparaten) in vergelijking met de standaardvloeistoffen volgens 6.1.6: zie de Richtlijnen in het niet officiële deel van het RID, gepubliceerd door het secretariaat van de OTIF.

6.5.6.3.7 **Beproevingen voorgeschreven voor het ontwerptype en volgorde ervan**

Type IBC	Vibratie- Proef <sup>f)</sup>	Hefproef onderzijde	Hefproef bovenzijde <sup>a)</sup>	Stapelproef <sup>b)</sup>	Dichtheids- proef	Hydraulische drukproef	Valproef	Scheurproef	Kantelproef	Oprichtproef <sup>c)</sup>
Metalen: 11A, 11B, 11N	-	1e <sup>a)</sup>	2e	3e	-	-	4e <sup>e)</sup>	-	-	-
21A, 21B, 21N	-	1e <sup>a)</sup>	2e	3e	4e	5e	6e <sup>e)</sup>	-	-	-
31A, 31B, 31C	1e	2e <sup>a)</sup>	3e	4e	5e	6e	7e <sup>e)</sup>	-	-	-
Flexibele <sup>d)</sup>	-	-	X <sup>c)</sup>	X	-	-	X	X	X	X
Stijve kunststof: 11H1, 11H2	-	1e <sup>a)</sup>	2e	3e	-	-	4e	-	-	-
21H1, 21H2	-	1e <sup>a)</sup>	2e	3e	4e	5e	6e	-	-	-
31H1, 31H2	1e	2e <sup>a)</sup>	3e	4e <sup>g)</sup>	5e	6e	7e	-	-	-
Combinatie: 11HZ1, 11HZ2	-	1e <sup>a)</sup>	2e	3e	-	-	4e <sup>e)</sup>	-	-	-
21HZ1, 21HZ2	-	1e <sup>a)</sup>	2e	3e	4e	5e	6e <sup>e)</sup>	-	-	-
31HZ1, 31HZ2	1e	2e <sup>a)</sup>	3e	4e <sup>g)</sup>	5e	6e	7e <sup>e)</sup>	-	-	-
Kartonnen	-	1e	-	2e	-	-	3e	-	-	-
Houten	-	1e	-	2e	-	-	3e	-	-	-

<sup>a)</sup> Voor IBC's die zijn ontworpen voor deze wijze van behandeling.

<sup>b)</sup> Voor zover de IBC's zijn ontworpen om te worden gestapeld.

<sup>c)</sup> Voor zover de IBC's zijn ontworpen om aan de bovenzijde of de zijkant te worden opgetild.

<sup>d)</sup> De uit te voeren beproevingen zijn met X aangegeven; een IBC die een beproeving heeft doorstaan, mag voor andere beproevingen in willekeurige volgorde worden gebruikt.

<sup>e)</sup> Een andere IBC van hetzelfde ontwerptype mag voor de valproef worden gebruikt.

<sup>f)</sup> Een andere IBC van hetzelfde ontwerp mag worden gebruikt voor de vibratieproef.

<sup>g)</sup> De tweede IBC volgens 6.5.6.2.2 mag buiten de beproevingsvolgorde onmiddellijk na de voorafgaande opslag worden gebruikt.

#### **6.5.6.4 Hefproef (onderzijde)**

##### **6.5.6.4.1 Toepassingsgebied**

Van toepassing op alle kartonnen en houten IBC's, en op alle typen IBC's die voorzien zijn van middelen om aan de onderzijde opgetild te worden, als beproeving van het ontwerptype.

##### **6.5.6.4.2 Voorbereiding van de IBC voor de beproeving**

De IBC moet worden gevuld. Een belasting moet worden aangebracht en gelijkmatig worden verdeeld. De gezamenlijke massa van de gevulde IBC en de aangebrachte last moet gelijk zijn aan het 1,25-voudige van de grootste toelaatbare bruto massa.

##### **6.5.6.4.3 Beproevingmethode**

De IBC moet tweemaal door een vorkheftruck worden opgetild en neergelaten. De vork moet daarbij centraal worden geplaatst, met de lepels op een onderlinge afstand van  $\frac{3}{4}$  maal de breedte van de insteekzijde (tenzij er vaste insteekpunten zijn). De vork moet in de insteekrichting tot  $\frac{3}{4}$  van de insteekdiepte worden ingebracht. De beproeving moet voor elke mogelijke insteekrichting herhaald worden.

##### **6.5.6.4.4 Criteria voor het doorstaan van de beproeving**

Geen blijvende vervorming die de IBC, met inbegrip van de eventuele bodempallet, voor het vervoer ongeschikt maakt, en geen verlies van inhoud.

#### **6.5.6.5 Hefproef (bovenzijde)**

##### **6.5.6.5.1 Toepassingsgebied**

Van toepassing op alle typen IBC's die zijn ontworpen om aan de bovenzijde te worden opgetild en op flexibele IBC's die zijn ontworpen om aan de bovenzijde of de zijkant te worden opgetild, als beproeving van het ontwerptype.

##### **6.5.6.5.2 Voorbereiding van de IBC voor de beproeving**

Metalen IBC's, IBC's van stijve kunststof en combinatie-IBC's moeten worden gevuld. Een belasting moet worden aangebracht en gelijkmatig worden verdeeld. De gezamenlijke massa van de gevulde IBC en de aangebrachte last moet gelijk zijn aan het tweevoudige van de grootste toelaatbare bruto massa. Flexibele IBC's moeten zijn gevuld met een representatieve stof en moeten vervolgens tot zes maal hun hoogste toelaatbare bruto massa worden beladen, waarbij de belasting gelijkmatig moet zijn verdeeld.

##### **6.5.6.5.3 Beproevingmethode**

Metalen IBC's en flexibele IBC's moeten op de wijze waarvoor zij zijn ontworpen, worden gehesen totdat zij vrij zijn van de grond, en gedurende vijf minuten in deze positie worden gehouden.

##### **IBC's van stijve kunststof en combinatie-IBC's moeten:**

- a) gedurende een periode van vijf minuten aan elk paar diagonaalsgewijze tegenover elkaar gelegen hijsinrichtingen zodanig worden gehesen, dat de hijskrachten in verticale richting werken; en
- b) gedurende een periode van vijf minuten aan elk paar diagonaalsgewijze tegenover elkaar gelegen hijsinrichtingen zodanig worden gehesen, dat de hijskrachten in de richting van het midden van de IBC werken onder een hoek van 45° met de verticale richting.

6.5.6.5.4 Voor flexibele IBC's mogen andere methoden voor de hefproef (bovenzijde) en de voorbereiding voor de beproeving, die tenminste even doelmatig zijn, worden toegepast.

##### **6.5.6.5.5 Criteria voor het doorstaan van de beproeving**

- a) Metalen IBC's, IBC's van stijve kunststof en combinatie-IBC's: de IBC blijft veilig in normale vervoersomstandigheden, er is geen blijvende vervorming waar te nemen van de IBC met inbegrip

van de eventuele bodempallet, en geen verlies van de inhoud.

- b) Flexibele IBC's: geen beschadiging van de IBC of van de voor het heffen bedoelde voorzieningen, die de IBC voor het vervoer of de behandeling ongeschikt maakt, en geen verlies van de inhoud.

#### **6.5.6.6 Stapelproef**

##### **6.5.6.6.1 Toepassingsgebied**

Van toepassing op alle typen IBC's die zijn ontworpen om te worden gestapeld, als een beproeving van het ontwerptype.

##### **6.5.6.6.2 Voorbereiding van de IBC voor de beproeving**

De IBC moet tot aan zijn grootste toelaatbare bruto massa worden gevuld. Wanneer de dichtheid van het voor de beproeving gebruikte product dit niet toelaat, moet een aanvullende belasting worden aangebracht, opdat de IBC bij zijn grootste toelaatbare bruto massa beproefd kan worden, waarbij de belasting gelijkmatig verdeeld moet worden.

##### **6.5.6.6.3 Beproevingmethode**

- a) De IBC moet met zijn onderzijde op een horizontale, harde ondergrond worden geplaatst en moet worden onderworpen aan een gelijkmatig verdeelde, op de bovenzijde aangebrachte proefbelasting (zie 6.5.6.6.4). Voor IBC's van stijve kunststof van type 31H2 en combinatie-IBC's van de typen 31HH1 en 31HH2 moet na de voorafgaande opslag een stapelproef worden uitgevoerd met de oorspronkelijke vulstof of een standaardvloeistof (zie 6.1.6) volgens 6.5.6.3.3 of 6.5.6.3.5 onder gebruikmaking van de tweede IBC volgens 6.5.6.2.2. IBC's moeten worden onderworpen aan de proefbelasting gedurende een periode van ten minste:
  - i) 5 minuten, in het geval van metalen IBC's;
  - ii) 28 dagen bij 40 °C, in het geval van IBC's van stijve kunststof van de typen 11H2, 21H2 en 31H2 en in het geval van combinatie-IBC's met uitwendige omhulling van kunststof die de stapelbelasting doorstaan (d.w.z. van de typen 11HH1, 11HH2, 21HH1, 21HH2, 31HH1 en 31HH2).
  - iii) 24 uren, in het geval van alle andere typen IBC's;
- b) De proefbelasting moet op een van de navolgende wijzen worden aangebracht:
  - i) Eén of meerdere IBC's van hetzelfde ontwerptype, die tot de grootste toelaatbare bruto massa gevuld zijn, worden op de te beproeven IBC gestapeld;
  - ii) Geschikte gewichten worden geplaatst op een vlakke plaat of op een model van de bodem van de IBC, die op de te beproeven IBC wordt geplaatst.

##### **6.5.6.6.4 Berekening van de op de bovenzijde aangebrachte proefbelasting**

De op de IBC aangebrachte belasting moet gelijk zijn aan 1,8 maal de totale grootste toelaatbare bruto massa van het aantal gelijksoortige IBC's die tijdens het vervoer op de IBC gestapeld kunnen worden.

##### **6.5.6.6.5 Criteria voor het doorstaan van de beproeving**

- a) IBC's, met uitzondering van flexibele IBC's: geen blijvende vervorming die de IBC, met inbegrip van de eventuele bodempallet, voor het vervoer onveilig maakt, en geen verlies van inhoud.
- b) Flexibele IBC's: geen beschadiging van het verpakkingslichaam, die de IBC voor het vervoer onveilig maakt, en geen verlies van inhoud.

#### **6.5.6.7 Dichtheidsproef**

##### **6.5.6.7.1 Toepassingsgebied**

Van toepassing op de typen IBC's die zijn bestemd voor het vervoer van vloeistoffen of van vaste stoffen die onder druk worden gevuld of gelost, als beproeving van het ontwerptype en periodieke beproeving.



#### **6.5.6.7.2 Voorbereiding van de IBC voor de beproeving**

De beproeving moet worden uitgevoerd vóór het aanbrengen van de eventuele warmte-isolerende bescherming. Sluitingen die voorzien zijn van een ontluchtingsinrichting, moeten worden vervangen door daarmee overeenkomende sluitingen zonder ontluchtingsinrichting, of de ontluchtingsinrichting moet hermetisch worden gesloten.

#### **6.5.6.7.3 Beproevingmethode en toe te passen beproevingsdruk**

De beproeving moet gedurende ten minste 10 minuten worden uitgevoerd met lucht bij een overdruk van ten minste 20 kPa (0,2 bar). De luchtdichtheid van de IBC moet worden aangetoond middels een geschikte methode, zoals de luchtdrukverschilmeting of door onderdompeling van de IBC in water, of, in het geval van metalen IBC's, door het bestrijken van de naden en verbindingen met een zeepoplossing. In het geval van onderdompeling moet een correctiefactor voor de hydrostatische druk worden toegepast.

#### **6.5.6.7.4 Criterium voor het doorstaan van de beproeving**

Geen lekkage van lucht.

#### **6.5.6.8 Hydraulische drukproef (beproeving met inwendige druk)**

##### **6.5.6.8.1 Toepassingsgebied**

Van toepassing op de typen IBC's die zijn bestemd voor het vervoer van vloeistoffen of van vaste stoffen die onder druk worden gevuld of gelost, als beproeving van het ontwerptype.

##### **6.5.6.8.2 Voorbereiding van de IBC voor de beproeving**

De beproeving moet worden uitgevoerd vóór het aanbrengen van de eventuele warmte-isolerende bescherming. Drukcontlastingsinrichtingen moeten worden verwijderd, waarbij de ontstane openingen moeten worden afgesloten, of deze inrichtingen moeten buiten bedrijf zijn gesteld.

##### **6.5.6.8.3 Beproevingmethode**

De beproeving moet gedurende ten minste 10 minuten worden uitgevoerd met een hydraulische druk die niet lager mag zijn dan de in 6.5.6.8.4 aangegeven druk. De IBC's mogen gedurende de beproeving niet mechanisch worden ondersteund.

##### **6.5.6.8.4 Toe te passen beproevingsdruk**

###### **6.5.6.8.4.1 Metalen IBC's:**

- a) Voor IBC's van de typen 21A, 21B en 21N, bestemd voor het vervoer van vaste stoffen van verpakkingsgroep I: een beproevingsdruk van 250 kPa (2,5 bar) (overdruk);
- b) Voor IBC's van de typen 21A, 21B, 21N, 31A, 31B en 31N, bestemd voor het vervoer voor stoffen van de verpakkingsgroepen II en III: een beproevingsdruk van 200 kPa (2 bar) (overdruk);
- c) Bovendien, voor IBC's van de typen 31A, 31B en 31N: een beproevingsdruk van 65 kPa (0,65 bar) (overdruk). Deze beproeving moet worden uitgevoerd vóór de beproeving met 200 kPa (2 bar).

###### **6.5.6.8.4.2 IBC's van stijve kunststof en combinatie-IBC's:**

- a) Voor IBC's van de typen 21H1, 21H2, 21HZ1 en 21HZ2: een beproevingsdruk van 75 kPa (0,75 bar) (overdruk).
- b) Voor IBC's van de typen 31H1, 31H2, 31HZ1 en 31HZ2, de hoogste van twee waarden, waarvan de eerste waarde wordt bepaald door een van de volgende methoden:
  - i) de totale overdruk, gemeten in de IBC (d.w.z. dampdruk van de stof in de IBC plus partiële druk van lucht of andere inerte gassen, minus 100 kPa) bij 55 °C, vermenigvuldigd met een veiligheidsfactor van 1,5; bij de bepaling van deze totale overdruk moet worden uitgegaan van een hoogste vullingsgraad zoals aangegeven in 4.1.1.4, en een vultemperatuur van 15 °C;
  - ii) 1,75 maal de dampdruk bij 50 °C van de te vervoeren stof, minus 100 kPa; de

beproevingdruk moet evenwel ten minste 100 kPa (overdruk) bedragen;

- iii) 1,5 maal de dampdruk bij 55 °C van de te vervoeren stof, minus 100 kPa; de beproevingsdruk moet evenwel ten minste 100 kPa (overdruk) bedragen;

en de tweede waarde wordt bepaald door de volgende methode:

- iv) tweemaal de statische druk van de te vervoeren stof met een minimum van tweemaal de statische druk van water.

#### **6.5.6.8.5 Criteria voor het doorstaan van de beproeving**

- a) Voor IBC's van de typen 21A, 21B, 21N, 31A, 31B en 31N, die aan de in 6.5.6.8.4.1 a) of b) vermelde beproevingsdruk worden onderworpen: geen verlies van de inhoud;
- b) Voor IBC's van de typen 31A, 31B en 31N, die aan de in 6.5.6.8.4.1 c) vermelde beproevingsdruk worden onderworpen: geen blijvende vervorming die de IBC voor het vervoer ongeschikt maakt, en geen verlies van de inhoud;
- c) Voor IBC's van stijve kunststof en combinatie-IBC's: geen blijvende vervorming die de IBC voor het vervoer ongeschikt maakt, en geen verlies van inhoud.

#### **6.5.6.9 Valproef**

##### **6.5.6.9.1 Toepassingsgebied**

Van toepassing op alle typen IBC's, als beproeving van het ontwerptype.

##### **6.5.6.9.2 Voorbereiding van de IBC voor de beproeving**

- a) Metalen IBC's: de IBC moet tot ten minste 95% van zijn grootste inhoud worden gevuld in geval van vaste stoffen of 98% van zijn grootste inhoud in geval van vloeistoffen. Drukонтlastingsinrichtingen moeten worden verwijderd, waarbij de ontstane openingen moeten worden afgesloten, of deze inrichtingen moeten buiten bedrijf worden gesteld.
- b) Flexibele IBC's: de IBC moet worden gevuld tot de grootste toelaatbare bruto massa, waarbij de inhoud gelijkmatig verdeeld moet worden.
- c) IBC's van stijve kunststof en combinatie-IBC's: de IBC moet tot ten minste 95% van zijn grootste inhoud worden gevuld in geval van vaste stoffen of 98% van zijn grootste inhoud in geval van vloeistoffen. Drukонтlastingsinrichtingen mogen worden verwijderd en hun openingen mogen worden afgesloten, of deze inrichtingen mogen buiten bedrijf worden gesteld. De beproeving van de IBC moet worden uitgevoerd, nadat de temperatuur van het monster en de inhoud daarvan is verlaagd tot -18 °C of lager. Indien de monsters van combinatie IBC's op deze wijze zijn voorbereid, kan de in 6.5.6.3.1 voorgeschreven conditionering achterwege worden gelaten. De vloeistoffen, die voor de beproeving worden gebruikt, moeten, zonodig door toevoeging van antivries, in vloeibare toestand worden gehouden. Deze conditionering is niet nodig indien de vervormbaarheid en de treksterkte van de materialen niet merkbaar worden verminderd bij een lage temperatuur.
- d) Kartonnen en houten IBC's: De IBC moet tot ten minste 95% van zijn grootste inhoud worden gevuld.

##### **6.5.6.9.3 Beproevingsmethode**

De IBC moet op zijn onderzijde vallen op een niet-veerkrachtig, horizontaal, vlak, massief en stijf oppervlak in overeenstemming met de voorschriften van 6.1.5.3.4, op een zodanige wijze dat gegarandeerd wordt dat de plaats waar de IBC getroffen wordt, het als meest kwetsbaar beschouwde gedeelte van de onderzijde van de IBC is.

Een IBC met een inhoud van ten hoogste 0,45 m<sup>3</sup> moet ook vallen:

- a) in het geval van metalen IBC's: op het meest kwetsbare gedeelte, anders dan het grondvlak, waarop de eerste valproef is uitgevoerd;

- b) in het geval van flexibele IBC 's: op de meest kwetsbare zijkant
- c) in het geval van IBC's van stijve kunststof, combinatie-IBC's, kartonnen en houten IBC's: vlak op een zijkant, vlak op de bovenkant en op een hoek; Voor elke valproef mag dezelfde IBC of mogen verschillende IBC's worden gebruikt.

#### 6.5.6.9.4 Valhoogte

Bij vaste stoffen en vloeistoffen, indien de beproeving wordt uitgevoerd met de te vervoeren vaste stof of vloeistof, of met een andere stof die in essentie dezelfde fysische eigenschappen bezit:

Verpakkingsgroep I	Verpakkingsgroep II	Verpakkingsgroep III
1,8 m	1,2 m	0,8 m

Bij vloeistoffen, indien de beproeving wordt uitgevoerd met water:

- a) Indien de dichtheid van de te vervoeren stoffen 1,2 niet overschrijdt:

Verpakkingsgroep II	Verpakkingsgroep III
1,2 m	0,8 m

- b) Indien de dichtheid van de te vervoeren stoffen 1,2 overschrijdt, moeten de valhoogten worden berekend op grond van de relatieve dichtheid (d) van de te vervoeren stof, naar boven afgerond op de eerste decimaal:

Verpakkingsgroep II	Verpakkingsgroep III
$d \times 1,0 \text{ m}$	$d \times 0,67 \text{ m}$

#### 6.5.6.9.5 Criteria voor het doorstaan van de beproeving(en)

- a) Metalen IBC's: geen verlies van inhoud.
- b) Flexibele IBC's: geen verlies van inhoud. Een zeer gering verlies, bijv. via sluitingen of stikselgaten, tijdens de schok mag niet worden beschouwd als een niet voldoen van de IBC, onder voorwaarde dat er geen verdere lekkage optreedt nadat de IBC vrij van de grond is opgetild.
- c) IBC's van stijve kunststof, combinatie IBC's alsmede kartonnen en houten IBC's: geen verlies van inhoud. Een zeer gering verlies via een sluiting tijdens de schok mag niet worden beschouwd als een niet voldoen van de IBC, onder voorwaarde dat er geen verdere lekkage optreedt.
- d) Alle IBC's: geen beschadiging waardoor de IBC onveilig wordt voor vervoer voor doeleinden van berging of verwijdering, en geen verlies van de inhoud. Bovendien moet de IBC opgehesen kunnen worden met een geschikt hulpmiddel, zodat deze de bodem niet meer raakt gedurende vijf minuten.

**Opmerking:** De criteria van d) zijn van toepassing op ontwerptypen van IBC's vervaardigd vanaf 1 januari 2011.

#### 6.5.6.10 Scheurproef

##### 6.5.6.10.1 Toepassingsgebied

Van toepassing op alle typen flexibele IBC's, als beproeving van het ontwerptype

##### 6.5.6.10.2 Voorbereiding van de IBC voor de beproeving

De IBC moet tot ten minste 95% van zijn inhoud en tot zijn grootste toelaatbare bruto massa gevuld worden, waarbij de inhoud gelijkmatig moet worden verdeeld.

### 6.5.6.10.3 **Beproevingmethode**

Nadat de IBC op de grond is geplaatst, wordt de grootste zijwand over een lengte van 100 mm volledig doorsneden met een mes, onder een hoek van 45° ten opzichte van de hoofdas van de IBC en op halve hoogte tussen de bovenzijde van de vulling en de bodem van de IBC. De IBC moet vervolgens aan een gelijkmatig verdeelde, op de bovenzijde aangebrachte belasting worden blootgesteld, die gelijk is aan het tweevoudige van de grootste toelaatbare bruto massa. De belasting moet gedurende ten minste 5 minuten toegepast worden.

IBC's die zijn ontworpen om aan de bovenzijde of de zijkant te worden opgetild, moeten vervolgens, nadat de op de bovenzijde aangebrachte belasting verwijderd is, worden gehesen totdat zij vrij zijn van de grond, en gedurende 5 minuten in deze positie worden gehouden.

### 6.5.6.10.4 **Criterium voor het doorstaan van de beproeving**

De snede mag zich met niet meer dan 25% van de oorspronkelijke lengte uitbreiden.

### 6.5.6.11 **Kantelproef**

#### 6.5.6.11.1 **Toepassingsgebied**

Van toepassing op alle typen flexibele IBC's, als beproeving van het ontwerptype.

#### 6.5.6.11.2 **Vorbereiding van de IBC voor de beproeving**

De IBC moet tot ten minste 95% van zijn inhoud en tot zijn grootste toelaatbare bruto massa gevuld worden, waarbij de inhoud gelijkmatig moet worden verdeeld.

#### 6.5.6.11.3 **Beproevingmethode**

De IBC moet zodanig omvallen, dat een willekeurig deel van het bovengedeelte een star, niet veerkrachtig, glad, vlak en horizontaal oppervlak raakt.

#### 6.5.6.11.4 **Valhoogte bij de kantelproef**

Verpakkingsgroep I	Verpakkingsgroep II	Verpakkingsgroep III
1,8 m	1,2 m	0,8 m

#### 6.5.6.11.5 **Criterium voor het doorstaan van de beproeving**

Geen verlies van inhoud. Een zeer gering verlies van de inhoud via sluitingen of stikselgaten tijdens de schok mag niet worden beschouwd als een niet voldoen van de IBC, onder voorwaarde dat er geen verdere lekkage optreedt.

### 6.5.6.12 **Oprichtproef**

#### 6.5.6.12.1 **Toepassingsgebied**

Van toepassing op alle flexibele IBC's die zijn ontworpen om aan de bovenzijde of de zijkant te worden opgetild, als beproeving van het ontwerptype.

#### 6.5.6.12.2 **Vorbereiding van de IBC voor de beproeving**

De IBC moet tot ten minste 95% van zijn inhoud en tot zijn grootste toelaatbare bruto massa gevuld worden, waarbij de inhoud gelijkmatig moet worden verdeeld.

#### 6.5.6.12.3 **Beproevingmethode**

De op een zijkant liggende IBC moet met een snelheid van ten minste 0,1 m/s in verticale positie, vrij van de grond, worden gebracht, middels één hijsvoorziening of indien vier hijsvoorzieningen aanwezig zijn - middels twee hijsvoorzieningen.

#### **6.5.6.12.4 Criterium voor het doorstaan van de beproeving**

Geen beschadiging van de IBC of zijn hijsvoorzieningen, die de IBC voor het vervoer of de behandeling onveilig maakt.

#### **6.5.6.13 Vibratietest**

##### **6.5.6.13.1 Toepassingsgebied**

Van toepassing op alle IBC's gebruikt voor vloeistoffen, als beproeving van het ontwerptype

**Opmerking:** Deze beproeving is van toepassing op ontwerptypen voor IBC's vervaardigd na 31 december 2010 (zie ook 1.6.1.14).

##### **6.5.6.13.2 Voorbereiding van de IBC voor de beproeving**

Een monster-IBC moet willekeurig worden gekozen en moet worden uitgerust en gesloten zoals voor het vervoer. De IBC moet tot ten minste 98 % van de grootste inhoud met water worden gevuld.

##### **6.5.6.13.3 Methode en tijdsduur van de beproeving**

6.5.6.13.3.1 De IBC moet op het centrum van het platform van de beproevingsmachine met een verticale, sinusvormige, dubbele amplitude (top-top verplaatsing) van 25 mm  $\pm$  5 %, worden geplaatst. Zo nodig moeten op het platform inrichtingen worden bevestigd om te voorkomen dat het proefexemplaar in horizontale richting van het platform af kan bewegen, zonder dat de verticale beweging wordt beperkt.

6.5.6.13.3.2 De beproeving moet worden uitgevoerd gedurende één uur bij een frequentie die ertoe leidt dat een gedeelte van de onderzijde van de IBC kortstondig opgelicht wordt van het trillende platform gedurende elke cyclus en wel in een dergelijke mate dat een metalen afstandsplaatje volledig, op intermitterende wijze op ten minste één punt volledig tussen de onderzijde van de IBC en het beproevingsplatform geschoven kan worden. De frequentie moet mogelijk worden aangepast na de oorspronkelijke instelling om te voorkomen dat de verpakking in resonantie geraakt. Desondanks moet de frequentie van de beproeving ertoe leiden dat het mogelijk blijft het metalen afstandsplaatje onder de IBC te plaatsen, zoals in deze paragraaf beschreven. Het voortduren van de mogelijkheid om het metalen afstandsplaatje in te schuiven is essentieel voor het slagen van de proef. Het voor deze proef te gebruiken metalen afstandsplaatje moet ten minste 1,6 mm dik, 50 mm breed en lang genoeg zijn om voor de uitvoering van de beproeving ten minste 100 mm tussen de IBC en het beproevingsplatform geschoven te worden.

##### **6.5.6.13.4 Criteria voor het doorstaan van de beproeving**

Er mag geen lekkage of scheur worden waargenomen. Bovendien mag geen breuk of defect van constructieve bestanddelen, zoals gebroken lasverbindingen of het falen van bevestigingen, worden waargenomen.

#### **6.5.6.14 Beproeversrapport**

6.5.6.14.1 Van de beproeving moet een rapport gemaakt worden, dat ten minste de volgende gegevens moet bevatten en dat aan de gebruikers van de IBC ter beschikking gesteld moet worden:

1. Naam en adres van de beproevingsinstantie;
2. Naam en adres van de opdrachtgever (indien nodig);
3. Uniek identificatienummer van het beproevingsrapport;
4. Datum van het beproevingsrapport;
5. Fabrikant van de IBC;
6. Beschrijving van het ontwerptype van de IBC (bijv. afmetingen, materialen, sluitingen, wanddikte, enz.), met inbegrip van de wijze van fabricage (bijv. extrusie-blaasvormen) en eventueel met tekening(en) en/of foto('s);
7. Grootste inhoud;
8. Eigenschappen van de voor de beproeving gebruikte inhoud, bijv. viscositeit en relatieve dichtheid

bij vloeistoffen en deeltjesgrootte bij vaste stoffen;

9. Beschrijving en resultaat van de beproevingen;

10. Het beproevingsrapport moet zijn ondertekend met de naam en de functionele benaming van de ondertekenaar.

6.5.6.14.2 Het beproevingsrapport moet een verklaring bevatten dat de IBC, als voor verzending gereedgemaakt, is beproefd in overeenstemming met de overeenkomstige voorschriften van dit hoofdstuk en dat dit beproevingsrapport door gebruik van andere verpakkingsmethoden of bestanddelen van de verpakking ongeldig kan worden. Een exemplaar van het beproevingsrapport moet beschikbaar zijn voor de bevoegde autoriteit.

# Hoofdstuk 6.6

## VOORSCHRIFTEN VOOR DE CONSTRUCTIE EN DE BEPROEVING VAN GROTE VERPAKKINGEN

### 6.6.1 Algemeen

6.6.1.1 De voorschriften van dit hoofdstuk gelden niet voor:

- verpakkingen voor klasse 2, met uitzondering van verpakkingen voor voorwerpen van klasse 2 met inbegrip van spuitbussen;
- verpakkingen voor klasse 6.2, met uitzondering van grote verpakkingen voor ziekenhuisafval met UN-nummer 3291;
- colli van klasse 7 die radioactieve stoffen bevatten.

6.6.1.2 Grote verpakkingen moeten worden vervaardigd, beproefd en omgebouwd volgens een kwaliteitsborgingsprogramma dat de instemming geniet van de bevoegde autoriteit teneinde te garanderen dat elke vervaardigde of omgebouwde grote verpakking voldoet aan de voorschriften van dit hoofdstuk.

**Opmerking:** ISO 16106:2006 "Verpakkingen - Transportverpakkingen voor gevaarlijke goederen - Gevaarlijke goederen verpakkingen, stortgoedhouders en grote verpakkingen - Richtlijnen voor de toepassing van ISO 9001" verschaft acceptabele adviezen voor de procedures die toegepast mogen worden.

6.6.1.3 De bijzondere voorschriften voor grote verpakkingen in sectie 6.6.4 zijn gebaseerd op grote verpakkingen, die tegenwoordig worden gebruikt. Teneinde rekening te houden met de vooruitgang van wetenschap en techniek mogen grote verpakkingen worden gebruikt, waarvan de specificaties van de in 6.6.4 genoemde afwijken, onder voorwaarde dat zij even deugdelijk zijn, aanvaardbaar voor de bevoegde instantie en dat zij de beproevingen, omschreven in 6.6.5 met goed gevolg kunnen doorstaan. Andere beproevingmethoden dan die welke in het RID zijn beschreven, zijn aanvaardbaar, onder voorwaarde, dat zij gelijkwaardig zijn en erkend door de bevoegde autoriteit.

6.6.1.4 Fabrikanten en aansluitende distributeurs van verpakkingen moeten informatie verschaffen over de te volgen procedures en een beschrijving van de typen en afmetingen van de sluitingen (de noodzakelijke pakkingen inbegrepen) en alle andere componenten die nodig zijn om te garanderen, dat de colli, zoals deze ten vervoer worden aangeboden, in staat zijn, de prestatiebeproevingen van dit hoofdstuk doorstaan.

### 6.6.2 Code voor het aanduiden van typen grote verpakkingen

6.6.2.1 De code die voor grote verpakkingen wordt gebruikt, bestaat uit:

a) twee Arabische cijfers:

- 50** voor stijve grote verpakkingen; of
- 51** voor flexibele grote verpakkingen; en

b) een Latijnse hoofdletter die de aard van het materiaal aangeeft, zoals hout, staal, enz. De gebruikte hoofdletters moeten de in 6.1.2.6 getoonde zijn.

6.6.2.2 De code van de grote verpakking kan worden gevolgd door de letters «T» of «W». De letter «T» duidt op een grote bergingsverpakking overeenkomstig de voorschriften van 6.6.5.1.9. De letter «W» geeft aan, dat de grote verpakking alhoewel deze behoort tot hetzelfde type als aangegeven door de code, gefabriceerd is volgens een specificatie, die afwijkt van die in 6.6.4 en overeenkomstig de voorschriften van 6.6.1.3 als gelijkwaardig wordt beschouwd.

### 6.6.3 Kenmerk

6.6.3.1 **Basiskenmerk:** Elke grote verpakking die voor gebruik overeenkomstig de voorschriften van het RID vervaardigd en bestemd is, moet zijn voorzien van een duurzaam en duidelijk leesbaar kenmerk dat is aangebracht op een goed zichtbare plaats. De letters, cijfers en symbolen moeten ten minste 12 mm hoog zijn en het volgende weergeven:



a) het verpakkingssymbool van de Verenigde Naties:

Dit symbool mag voor geen enkel ander doel worden gebruikt dan te verklaren dat een verpakking, een transporttank of een MEGC voldoet aan de desbetreffende voorschriften van hoofdstuk 6.1, 6.2, 6.3, 6.5, 6.6 of 6.7<sup>13</sup>. Bij metalen grote verpakkingen waarop het kenmerk door inslaan of inpersen wordt aangebracht, mogen in plaats van het symbool de hoofdletters "UN" worden gebruikt;

b) het getal "50", die een stijve grote verpakking aangeeft of "51", voor flexibele grote verpakkingen, gevolgd door het materiaaltype volgens 6.5.1.4.1b);

c) een hoofdletter die de verpakkingsgroep(en) aangeeft, waarvoor het ontwerptype is goedgekeurd:  
X voor de verpakkingsgroepen I, II en III  
Y voor de verpakkingsgroepen II en III  
Z alleen voor verpakkingsgroep III;

d) de maand en het jaar (laatste twee cijfers) van fabricage;

e) de Staat van toekenning van het kenmerk, aangeduid met het onderscheidingsteken voor motorvoertuigen in het internationale verkeer<sup>14</sup>;

f) de naam of het merkteken van de fabrikant en een ander identificatiemerk van de grote verpakking, vastgesteld door de bevoegde autoriteit;

g) de belasting in kg, waarmee de stapelproef is uitgevoerd. Bij grote verpakkingen die niet zijn ontworpen om te worden gestapeld, moet het cijfer "0" worden aangegeven;

h) de grootste toelaatbare bruto massa in kg.

De hierboven voorgeschreven gegevens van het basiskenmerk moeten in bovengenoemde volgorde worden aangebracht.

De verschillende elementen van de kenmerking, aangebracht overeenkomstig de subparagrafen a) t/m h), moeten voor een gemakkelijke identificatie duidelijk van elkaar zijn gescheiden, bv. door een schuine streep of een spatie.

#### 6.6.3.2 Voorbeelden van kenmerken:



50A/X/05 01/N/PQRS  
2500/1000

Voor een grote stalen verpakking die geschikt is voor stapeling; stapelingsbelasting: 2500 kg; maximale bruto massa: 1000 kg.



50H/Y04 02/D/ABCD 987  
0/800

Voor een grote kunststof verpakking die niet geschikt is voor stapeling; maximale bruto massa: 800 kg.

<sup>13</sup> Dit symbool wordt ook gebruikt om te verklaren dat flexibele bulkcontainers die voor andere vervoersmodaliteiten toegelaten zijn, voldoen aan de voorschriften in hoofdstuk 6.8 van de VN-modelbepalingen.

<sup>14</sup> Het onderscheidingsteken voor motorvoertuigen in het internationale verkeer, bedoeld in het Verdrag van Wenen inzake het wegverkeer (1968).





51H/Z/06 01/S/1999

Voor een grote flexibele verpakking die niet geschikt is voor stapeling; maximale bruto massa: 500 kg.



50AT/Y/05/01/B/PQRS  
2500/1000

Voor een grote stalen bergingsverpakking die geschikt is voor stapeling; stapelingsbelasting: 2500 kg; maximale bruto massa: 1000 kg

6.6.3.3 De hoogste toegestane stapelbelasting, van toepassing wanneer de grote verpakking in gebruik is, moet op een symbool worden weergegeven zoals getoond in figuur 6.6.3.3.1 of figuur 6.6.3.3.2. Het symbool moet duurzaam en duidelijk zichtbaar zijn.

Figuur 6.6.3.3.1

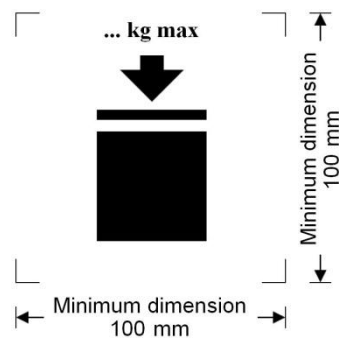

Stapelbare grote verpakkingen

Figuur 6.6.3.3.2

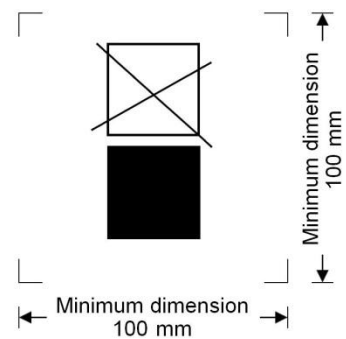

NIET-stapelbare grote verpakkingen

De minimale afmetingen moeten 100 mm bij 100 mm zijn. De letters en cijfers die de massa aanduiden moeten ten minste 12 mm hoog zijn. Het door de afmetingspijljes aangegeven afdrukbaar moet vierkant zijn. Wanneer geen afmetingen zijn aangegeven, moeten alle kenmerken bij benadering in verhouding zijn tot de getoonde kenmerken. De boven het symbool vermelde massa mag de belasting aangebracht bij de beproeving van het ontwerptype gedeeld door 1,8 niet overschrijden.

## 6.6.4 Bijzondere voorschriften voor grote verpakkingen

### 6.6.4.1 Bijzondere voorschriften voor metalen grote verpakkingen

**50A** staal

**50B** aluminium

**50N** metaal (met uitzondering van staal of aluminium)

6.6.4.1.1 De verpakkinglichamen moeten zijn vervaardigd van geschikte, vervormbare metaalsoorten, waarvan de geschiktheid voor het lassen voldoende is aangetoond. De lassen moeten volgens de regels der techniek zijn uitgevoerd en alle waarborgen van veiligheid bieden. In voorkomend geval moet rekening worden gehouden met het prestatievermogen bij lage temperaturen.

6.6.4.1.2 Er moet voor worden gezorgd, dat beschadigingen door galvanische werking, ten gevolge van het tegen elkaar liggen van verschillende metalen, worden vermeden.

#### **6.6.4.2 *Bijzondere voorschriften voor grote verpakkingen van flexibel materiaal***

**51H** flexibele kunststof

**51M** flexibel papier

6.6.4.2.1 De grote verpakkingen moeten van geschikte materialen worden vervaardigd. De sterkte van het materiaal en de vervaardiging van de flexibele grote verpakking moeten verband houden met de inhoud en met het gebruik, waarvoor deze bestemd is.

6.6.4.2.2 Alle materialen die worden gebruikt voor de vervaardiging van de flexibele grote verpakkingen van de typen 51M, moeten, na een volledige onderdompeling in water gedurende ten minste 24 uren, nog ten minste 85% van de treksterkte bezitten, die aanvankelijk gemeten werd na conditionering van het materiaal bij een relatieve vochtigheid van 67% of lager.

6.6.4.2.3 De naden moeten tot stand gebracht worden door naaien, lassen met warmte, lijmen of andere gelijkwaardige methoden. Alle uiteinden van genaaide verbindingen moeten geborgd worden.

6.6.4.2.4 Flexibele grote verpakkingen moeten voldoende bestand zijn tegen veroudering en degradatie, veroorzaakt door ultraviolette straling, klimatologische omstandigheden of de vervoerde stof, zodat ze voor het bedoelde gebruik geschikt zijn.

6.6.4.2.5 Indien bescherming tegen ultraviolette straling noodzakelijk is voor flexibele grote verpakkingen van kunststof, dan dient dit te geschieden door toevoeging van roet of andere geschikte kleurstoffen of inhibitoren. Deze toevoegingen moeten met de inhoud verenigbaar zijn en moeten gedurende de gehele gebruiksduur van het verpakkingslichaam werkzaam blijven. Bij gebruik van roet, pigmenten of inhibitoren die verschillen van die, welke gebruikt zijn voor de fabricage van het beproefde ontwerptype, kan er van worden afgezien om opnieuw te beproeven, indien het gewijzigde gehalte aan roet, kleurstoffen of inhibitoren de fysische eigenschappen van het materiaal niet op ongunstige wijze beïnvloedt.

6.6.4.2.6 Aan het materiaal van het verpakkingslichaam mogen additieven worden toegevoegd om de weerstand tegen veroudering te verbeteren of voor andere doeleinden, onder voorwaarde dat deze de fysische of chemische eigenschappen van het materiaal niet op ongunstige wijze beïnvloeden.

6.6.4.2.7 In gevulde toestand mag de verhouding van hoogte tot breedte van de grote verpakking 2:1 niet overschrijden.

#### **6.6.4.3 *Bijzondere voorschriften voor grote verpakkingen van kunststof***

**50H** stijve kunststof

6.6.4.3.1 De grote verpakking moet zijn vervaardigd van een geschikt kunststof materiaal waarvan de specificaties bekend zijn en waarvan de sterkte samenhangt met de inhoud en het bedoelde gebruik. Dit materiaal moet voldoende resistent zijn tegen veroudering en degradatie, veroorzaakt door de vervoerde stof of indien van toepassing door ultraviolette straling. In voorkomend geval moet rekening worden gehouden met het prestatievermogen bij lage temperaturen. Iedere vorm van permeatie van de stof mag onder normale vervoersomstandigheden geen gevaar opleveren.

6.6.4.3.2 Indien bescherming tegen ultraviolette straling noodzakelijk is, dan moet dit geschieden door toevoeging van roet of andere geschikte kleurstoffen of inhibitoren. Deze toevoegingen moeten met de inhoud verenigbaar zijn en zij moeten gedurende de gehele toegestane gebruiksduur van het verpakkingslichaam werkzaam blijven. Bij gebruik van roet, pigmenten of inhibitoren, die verschillen van die, welke gebruikt zijn voor de fabricage van het beproefde ontwerptype, kan ervan worden afgezien, om opnieuw te beproeven, indien het gehalte roet, kleurstof of inhibitoren geen ongunstige invloed heeft op de fysische eigenschappen van het constructiemateriaal.

6.6.4.3.3 Aan het materiaal van de grote verpakking mogen additieven worden toegevoegd om de weerstand tegen veroudering te verbeteren of voor andere doeleinden, onder voorwaarde dat deze de fysische of chemische eigenschappen van het materiaal niet op ongunstige wijze beïnvloeden.

#### **6.6.4.4 *Bijzondere voorschriften voor grote verpakkingen van kartonnen***

##### **50G** stijf karton

6.6.4.4.1 De grote verpakking moet zijn vervaardigd van massief karton of van golfkarton (met één of meer golflagen), van goede kwaliteit, dat geschikt is voor de inhoud van de grote verpakking en het gebruik, waarvoor deze bestemd is. De waterbestendigheid van het buitenoppervlak moet zodanig zijn, dat de massatoename, gemeten bij een beproeving ter vaststelling van de absorptie van water gedurende 30 minuten volgens de methode van Cobb, niet meer bedraagt dan  $155 \text{ g/m}^2$  (zie norm ISO 535:1991). Het karton moet geschikt zijn om zonder breuk gevouwen te kunnen worden. Het karton moet op zodanige wijze zijn gesneden, zonder kerf zijn gerild en voorzien van een sleuf, dat bij het in elkaar zetten geen breuk optreedt en dat het oppervlak niet scheurt of teveel opbult. De golflagen van het karton moeten stevig aan de vlakke lagen zijn gelijmd.

6.6.4.4.2 De wanden alsmede het deksel en de bodem moeten een weerstand bezitten tegen perforatie van ten minste 15 J, gemeten volgens norm ISO 3036:1975.

6.6.4.4.3 De naden van de buitenverpakking van grote verpakkingen moeten zijn voorzien van voldoende overlapping en zij moeten met kleefband worden geplakt, of uitgevoerd zijn met een gelijmde of met metalen nieten gehechte verbinding of met andere tenminste even werkzame middelen. Indien de verbinding door lijmen of met kleefband wordt uitgevoerd, moet de lijm waterbestendig zijn. Metalen nieten moeten door alle te verbinden delen gaan en zij moeten zodanig worden gebruikt of worden beschermd dat zij de binnenzak niet kunnen afschuren of doorboren.

6.6.4.4.4 Een palletconstructie die onverbrekkelijk met de grote verpakking is verbonden of een afneembare pallet moet geschikt zijn voor mechanische behandeling van de grote verpakking die tot de grootste toelaatbare bruto massa is gevuld.

6.6.4.4.5 De pallet of de geïntegreerde palletconstructie moet zo worden ontworpen dat uitstekende delen aan de bodem van de grote verpakking, die bij de behandeling tot schade zouden kunnen leiden, worden vermeden.

6.6.4.4.6 Het verpakingslichaam moet aan een afneembare pallet zijn bevestigd, om de stabiliteit bij de behandeling en het vervoer te verzekeren. Indien een afneembare pallet wordt gebruikt, moet het bovenoppervlak vrij zijn van uitsteeksels die de grote verpakking kunnen beschadigen.

6.6.4.4.7 Het is toegestaan gebruik te maken van versterkingsinrichtingen, zoals houten stutten, bedoeld om het stapelvermogen te vergroten, maar zij moeten buiten de binnenzak zijn aangebracht.

6.6.4.4.8 Indien de grote verpakkingen bedoeld zijn om te worden gestapeld, moet het dragende oppervlak zodanig worden uitgevoerd dat de belasting op veilige wijze wordt verdeeld.

#### **6.6.4.5 *Bijzondere voorschriften voor grote verpakkingen van hout***

##### **50C** natuurlijk hout

##### **50D** gelamineerd hout

##### **50F** houtvezelmateriaal

6.6.4.5.1 De sterkte van de gebruikte materialen en de wijze van constructie van de grote verpakkingen moeten samenhangen met de inhoud en het bedoelde gebruik.

6.6.4.5.2 Grote verpakkingen van natuurlijk hout moeten zijn vervaardigd van goed gedroogd hout, vochtvrij volgens handelskwaliteit en vrij van gebreken, die de sterkte van de diverse onderdelen van de grote verpakkingen merkbaar kunnen verminderen. Elk onderdeel van de grote verpakking moet bestaan uit één stuk of gelijkwaardig daaraan zijn. Onderdelen worden beschouwd gelijkwaardig te zijn aan onderdelen uit één stuk, indien zij volgens een van de volgende methoden zijn samengevoegd:

lijmverbindingen volgens een geschikte methode bv. Lindermann-(zwaluwstaart) verbinding, messing en groefverbinding, overlappende verbinding, stompe verbinding met ten minste twee gegolfde metalen krammen voor elke verbinding, of andere, tenminste gelijkwaardige methoden.

- 6.6.4.5.3 Grote verpakkingen van gelamineerd hout moeten uit ten minste 3 lagen bestaan. Zij moeten zijn vervaardigd van goed gedroogde bladen fineer, verkregen door afschillen, snijden of zagen, vochtvrij volgens handelskwaliteit, en vrij van gebreken, die de sterkte van de grote verpakking merkbaar zouden kunnen verminderen. De afzonderlijke lagen moeten met een waterbestendige lijm op elkaar worden gelijmd. Voor de fabricage van de grote verpakkingen mogen tezamen met gelamineerd hout ook andere geschikte materialen worden gebruikt.
- 6.6.4.5.4 Grote verpakkingen van houtvezelmateriaal moeten zijn vervaardigd van waterbestendig houtvezelmateriaal zoals hardboard, spaanplaat of een ander geschikt type.
- 6.6.4.5.5 De grote verpakkingen moeten aan de hoeklijsten of uiteinden stevig zijn gespiekerd of vastgemaakt of in elkaar gezet met andere gelijkwaardige en eveneens geschikte middelen.
- 6.6.4.5.6 Een palletconstructie die onverbreekelijk met de grote verpakking is verbonden of een afneembare pallet moet geschikt zijn voor mechanische behandeling van de grote verpakking die tot de hoogst toelaatbare bruto massa is gevuld.
- 6.6.4.5.7 De pallet of de geïntegreerde palletconstructie moet zo zijn ontworpen dat uitstekende delen aan de bodem van de grote verpakking, die bij de behandeling tot schade zouden kunnen leiden, worden vermeden.
- 6.6.4.5.8 Het verpakkingslichaam moet aan een afneembare pallet zijn bevestigd, om de stabiliteit bij de behandeling en het vervoer te verzekeren. Indien een afneembare pallet wordt gebruikt, moet het bovenoppervlak ervan vrij zijn van uitsteeksels die de grote verpakking kunnen beschadigen.
- 6.6.4.5.9 Het is toegestaan gebruik te maken van versterkingsinrichtingen, zoals houten stutten, bedoeld om het stapelvermogen te vergroten, maar zij moeten buiten de binnenzak zijn aangebracht.
- 6.6.4.5.10 Indien de grote verpakkingen ontworpen zijn om te worden gestapeld, dan moet het dragende oppervlak zodanig worden uitgevoerd dat de belasting op veilige wijze wordt verdeeld.

## **6.6.5 Beproeivingsvoorschriften voor grote verpakkingen**

### **6.6.5.1 *Uitvoering en frequentie van de beproevingen***

- 6.6.5.1.1 Van elke grote verpakking moet het ontwerptype worden beproefd volgens 6.6.5.3, overeenkomstig procedures, vastgelegd door de bevoegde autoriteit, die toestaat het kenmerk toe te kennen, en moet worden goedgekeurd door deze bevoegde autoriteit.
- 6.6.5.1.2 Vóór ingebruikneming van een grote verpakking moet elk ontwerptype van een grote verpakking met goed gevolg de beproevingen, voorgeschreven in dit hoofdstuk, doorstaan. Het ontwerptype van de grote verpakking wordt bepaald door het ontwerp, de grootte, het gebruikte materiaal en de dikte, de wijze van fabricage en assemblage, maar het kan ook diverse oppervlaktebehandelingen omvatten. Het omvat ook grote verpakkingen, die van het ontwerptype slechts afwijken door een lagere hoogte van het ontwerp.
- 6.6.5.1.3 De beproevingen moeten bij door de bevoegde autoriteit vastgestelde tussenpozen worden herhaald met monsters uit de productie. Indien dergelijke beproevingen worden uitgevoerd met grote verpakkingen van karton, wordt een voorbereiding onder de heersende omstandigheden beschouwd als gelijkwaardig aan de voorschriften van 6.6.5.2.4.
- 6.6.5.1.4 De beproevingen moeten tevens worden herhaald na elke wijziging van het ontwerp, het materiaal of van de wijze van constructie van een grote verpakking.
- 6.6.5.1.5 De bevoegde autoriteit kan akkoord gaan met de selectieve beproeving van grote verpakkingen die slechts op minder belangrijke aspecten verschillen van een reeds beproefd ontwerptype, bijv. verpakkingen met binnenverpakkingen van kleinere afmetingen of binnenverpakkingen met een kleinere netto massa; voorts grote verpakkingen waarvan één of meer van de buitenmaten iets verkleind zijn.

6.6.5.1.6 (Gereserveerd)

**Opmerking:** Wat betreft de voorwaarden voor het samenvoegen van verschillende binnenverpakkingen in een grote verpakking en de toegestane variaties van binnenverpakkingen, zie 4.1.1.5.1.

6.6.5.1.7 De bevoegde autoriteit kan op elk ogenblik eisen, dat door beproevingen volgens deze sectie wordt bewezen, dat de in serie gefabriceerde verpakkingen voldoen aan de beproevingseisen van het ontwerptype.

6.6.5.1.8 Onder voorwaarde dat de betrouwbaarheid van de beproevingsresultaten niet wordt verminderd en met toestemming van de bevoegde autoriteit, mogen meerdere beproevingen worden uitgevoerd met één monster.

6.6.5.1.9 Grote bergingsverpakkingen

Grote bergingsverpakkingen moeten worden beproefd en gekenmerkt overeenkomstig de bepalingen van toepassing op grote verpakkingen van verpakkingsgroep II, bestemd voor het vervoer van vaste stoffen of binnenverpakkingen, met uitzondering van het volgende:

- a) De voor de beproeving te gebruiken stof moet water zijn en de grote bergingsverpakkingen moeten ten minste voor 98% van hun grootste inhoud zijn gevuld. Het is toegestaan om ter verkrijging van de vereiste totale massa van het collo andere materialen erbij te gebruiken, zoals zakken met loodkorrels, mits zij zodanig worden geplaatst dat de betrouwbaarheid van de beproevingsresultaten niet wordt verminderd. Als alternatief mag bij de uitvoering van de valproef de valhoogte overeenkomstig 6.6.5.3.4.4.2 b) worden gevarieerd;
- b) Grote bergingsverpakkingen moeten bovendien met goed gevolg aan de dichtheidsproef bij 30 kPa zijn onderworpen; de resultaten van deze beproeving moeten in het beproevingsrapport volgens 6.6.5.4 zijn weergegeven; en
- c) Grote bergingsverpakkingen moeten zijn gemerkt met de letter "T", zoals aangegeven in 6.6.2.2.

### **6.6.5.2 Voorbereiding voor de beproeving**

6.6.5.2.1 Beproevingen moeten worden uitgevoerd met grote verpakkingen die als voor vervoer gereed zijn gemaakt, met inbegrip van de gebruikte binnenverpakkingen of voorwerpen. Binnenverpakkingen moeten voor vloeistoffen tot ten minste 98% van hun grootste inhoud gevuld zijn of tot 95% voor vaste stoffen. Voor grote verpakkingen waarbij de binnenverpakkingen bestemd zijn voor het vervoer van vloeistoffen en vaste stoffen, zijn afzonderlijke beproevingen vereist voor de vaste en voor de vloeibare inhoud. De stoffen in de binnenverpakkingen of de te vervoeren voorwerpen in de grote verpakkingen mogen door een ander materiaal of andere voorwerpen worden vervangen, tenzij de betrouwbaarheid van de beproevingsresultaten hierdoor wordt verminderd. Indien andere binnenverpakkingen of voorwerpen worden gebruikt, moeten zij dezelfde fysische eigenschappen (massa, enz.) bezitten als de te vervoeren binnenverpakkingen of voorwerpen. Het is toegestaan om ter verkrijging van de vereiste totale massa van het collo andere materialen erbij te gebruiken, zoals zakken met loodkorrels, mits zij zodanig worden geplaatst dat de betrouwbaarheid van de beproevingsresultaten niet wordt verminderd.

6.6.5.2.2 Indien voor valproeven met vloeistoffen een andere vloeistof wordt gebruikt, dan moet deze een relatieve dichtheid en viscositeit bezitten die overeenkomen met die van de vervoerde stof. Water mag ook worden gebruikt onder de voorwaarden van 6.6.5.3.4.4 voor de valproef met vloeistoffen.

6.6.5.2.3 Grote verpakkingen van kunststof en grote verpakkingen die binnenverpakkingen van kunststof bevatten - met uitzondering van zakken bestemd voor vaste stoffen of voorwerpen - moeten onderworpen worden aan een valproef nadat de temperatuur van het proefmonster en zijn inhoud is verminderd tot -18 °C of lager. Deze conditionering mag achterwege gelaten worden gelaten als de vervormbaarheid en de treksterkte van de betrokken materialen bij lage temperaturen voldoende zijn. Wanneer proefmonsters op deze wijze worden geconditioneerd conditionering in 6.6.5.2.4 achterwege

worden gelaten. Zonodig, moeten beproevingsvloeistoffen in vloeibare toestand worden gehouden door de toevoeging van antivries.

6.6.5.2.4 Grote verpakkingen van karton moeten ten minste 24 uur worden geconditioneerd in een klimaat waarbij temperatuur en relatieve vochtigheid beheerst worden.

Er zijn drie mogelijkheden, waarvan één gekozen moet worden:

Bij voorkeur is het klimaat  $23\text{ °C} \pm 2\text{ °C}$  en  $50\% \pm 2\%$  relatieve vochtigheid.

De twee andere mogelijkheden zijn:  $20\text{ °C} \pm 2\text{ °C}$  en  $65\% \pm 2\%$  relatieve vochtigheid; of  $27\text{ °C} \pm 2\text{ °C}$  en  $65\% \pm 2\%$  relatieve vochtigheid.

**Opmerking:** De gemiddelde waarden moeten liggen tussen deze grenswaarden. Fluctuaties van korte duur en beperkingen inherent aan de metingen kunnen aanleiding geven tot verschillen in de afzonderlijke meetwaarden tot  $\pm 5\%$  voor de relatieve vochtigheid, zonder dat dit een belangrijk effect heeft op de reproduceerbaarheid van de beproevingsresultaten.

### 6.6.5.3 **Beproeivingsvoorschriften**

#### 6.6.5.3.1 **Hefproef (onderzijde)**

##### 6.6.5.3.1.1 Toepasbaarheid

Van toepassing op alle typen grote verpakkingen die voorzien zijn van middelen om aan de onderzijde opgetild te worden, als beproeving van het ontwerptype.

##### 6.6.5.3.1.2 Voorbereiding van een grote verpakking voor de beproeving

De grote verpakking moet tot 1,25 maal de grootste toelaatbare bruto massa worden beladen, onder gelijkmatige verdeling van de lading.

##### 6.6.5.3.1.3 Beproeivingsmethode

De grote verpakking moet tweemaal door een vorkheftruck worden opgetild en neergelaten. De vork moet daarbij centraal worden geplaatst, met de lepels op een onderlinge afstand van  $\frac{3}{4}$  maal de breedte van de insteekzijde (tenzij er vaste insteekpunten zijn). De vork moet in de insteekrichting tot  $\frac{3}{4}$  van de insteekdiepte worden ingebracht. De beproeving moet voor elke mogelijke insteekrichting herhaald worden.

##### 6.6.5.3.1.4 Criteria voor het doorstaan van de beproeving

Geen blijvende vervorming die de grote verpakking voor vervoer onveilig maakt en geen verlies van inhoud.

#### 6.6.5.3.2 **Hefproef (bovenzijde)**

##### 6.6.5.3.2.1 Toepasbaarheid

Van toepassing op grote verpakkingen die zijn ontworpen om aan de bovenzijde te worden opgetild en die zijn voorzien van hijsmiddelen, als beproeving van het ontwerptype.

##### 6.6.5.3.2.2 Voorbereiding van een grote verpakking op de beproeving

De grote verpakking moet tot tweemaal haar grootste toelaatbare bruto massa worden gevuld. Een flexibele grote verpakking moet tot 6 maal haar grootste toelaatbare bruto massa worden gevuld, waarbij de belasting gelijkmatig moet worden verdeeld.

##### 6.6.5.3.2.3 Beproeivingsmethode

De grote verpakking moet op de wijze waarvoor zij is ontworpen, worden gehesen totdat zij vrij is van de grond, en gedurende vijf minuten in deze positie worden gehouden.

##### 6.6.5.3.2.4 Criteria voor het doorstaan van de beproeving

a) Grote verpakkingen van metaal en stijve kunststof: geen blijvende vervorming die de grote verpakking, met inbegrip van de eventuele bodempallet, voor het vervoer onveilig maakt, en geen

verlies van de inhoud.

- b) Flexibele grote verpakkingen: geen beschadiging van de grote verpakking of van de voor het heffen bedoelde voorzieningen, die de grote verpakking voor het vervoer of de behandeling onveilig maakt, en geen verlies van inhoud.

### **6.6.5.3.3 Stapelproef**

#### 6.6.5.3.3.1 Toepasbaarheid

Van toepassing op alle typen grote verpakkingen die zijn ontworpen om te worden gestapeld, als een beproeving van het ontwerptype.

#### 6.6.5.3.3.2 Voorbereiding van een grote verpakking op de beproeving

De grote verpakking moet tot haar grootste toelaatbare bruto massa worden gevuld.

#### 6.6.5.3.3.3 Beproevingmethode

De grote verpakking moet met de onderzijde op een horizontale, harde ondergrond worden geplaatst en moet worden blootgesteld aan een gelijkmatig verdeelde, op de bovenzijde aangebrachte proefbelasting (zie 6.6.5.3.3.4) gedurende een periode van ten minste vijf minuten en ingeval van grote verpakking van hout, karton en kunststof gedurende 24 uur.

#### 6.6.5.3.3.4 Berekening van de op de bovenzijde aangebrachte proefbelasting

De op de grote verpakking aan te brengen belasting moet gelijk zijn aan 1,8 maal de totale grootste toelaatbare bruto massa van het aantal gelijksoortige grote verpakkingen die tijdens het vervoer op de grote verpakking gestapeld kunnen worden.

#### 6.6.5.3.3.5 Criteria voor het doorstaan van de beproeving

- a) Grote verpakkingen, met uitzondering van flexibele grote verpakkingen: geen blijvende vervorming van de grote verpakking, met inbegrip van de eventuele bodempallet, voor het vervoer onveilig maakt, en geen verlies van de inhoud;
- b) flexibele grote verpakkingen: geen beschadiging van het verpakkingslichaam, die de grote verpakking voor het vervoer onveilig maakt, en geen verlies van inhoud.

### **6.6.5.3.4 Valproef**

#### 6.6.5.3.4.1 Toepasbaarheid

Van toepassing op alle typen grote verpakkingen, als beproeving van het ontwerptype.

#### 6.6.5.3.4.2 Voorbereiding van een grote verpakking op de beproeving

De grote verpakking moet worden gevuld volgens 6.6.5.2.1.

#### 6.6.5.3.4.3 Beproevingmethode

De grote verpakking moet vallen op een niet-veerkrachtig, horizontaal, vlak, massief en stijf oppervlak in overeenstemming met de voorschriften van 6.1.5.3.4, op een zodanige wijze dat gegarandeerd wordt dat de plaats waar de grote verpakking getroffen wordt, het als meest kwetsbaar beschouwde gedeelte van de onderzijde van de grote verpakking is.

#### 6.6.5.3.4.4 Valhoogte

**Opmerking:** Grote verpakkingen voor stoffen en voorwerpen van klasse 1 moeten worden beproefd op het prestatieniveau van verpakkingsgroep II.

- 6.6.5.3.4.4.1 Voor binnenverpakkingen die vaste of vloeibare stoffen of voorwerpen bevatten, indien de beproeving wordt uitgevoerd met de te vervoeren vaste stof, vloeistof of voorwerpen, of met een andere stof of voorwerp die/dat in essentie dezelfde eigenschappen bezit:

Verpakkingsgroep I	Verpakkingsgroep II	Verpakkingsgroep III
1,8 m	1,2 m	0,8 m

6.6.5.3.4.4.2 Voor binnenverpakkingen die vloeistoffen bevatten, indien de beproeving wordt uitgevoerd met water:

a) indien de te vervoeren stoffen een relatieve dichtheid bezitten die 1,2 niet overschrijdt:

Verpakkingsgroep I	Verpakkingsgroep II	Verpakkingsgroep III
1,8 m	1,2 m	0,8 m

b) indien de vervoeren stoffen een relatieve dichtheid bezitten die 1,2 overschrijdt, moet de valhoogte als volgt worden berekend op grond van de relatieve dichtheid d) van de te vervoeren stof, naar boven afgerond op de eerste decimaal:

Verpakkingsgroep I	Verpakkingsgroep II	Verpakkingsgroep III
$d \times 1,5$ (m)	$d \times 1,0$ (m)	$d \times 0,67$ (m)

6.6.5.3.4.5 Criteria voor het doorstaan van de beproeving

6.6.5.3.4.5.1 De grote verpakking mag geen beschadigingen vertonen, die de veiligheid van het vervoer in gevaar kunnen brengen. Er mag geen lekkage van de inhoud van de binnenverpakking(en) of voorwerp(en) optreden.

6.6.5.3.4.5.2 Grote verpakkingen voor goederen van klasse 1 mogen geen breuk vertonen, die het uit de buitenverpakking treden van vrijgekomen ontplofbare stoffen of voorwerpen mogelijk maakt.

6.6.5.3.4.5.3 Indien een grote verpakking een valproef ondergaat, doorstaat het monster de beproeving indien de gehele inhoud in de verpakking blijft, zelfs al is de sluiting niet langer stofdicht.

#### **6.6.5.4 Certificatie en beproevingsrapport**

6.6.5.4.1 Met betrekking tot elk ontwerptype van een grote verpakking moet een certificaat en kenmerk (volgens 6.6.3) worden afgegeven waaruit blijkt dat het ontwerptype met inbegrip van zijn uitrusting aan de beproevingseisen voldoet.

6.6.5.4.2 Van de beproeving moet een rapport gemaakt worden, dat ten minste de volgende gegevens moet bevatten en dat aan de gebruikers van de grote verpakking ter beschikking gesteld moet worden:

1. Naam en adres van de beproevingsinstantie;
2. Naam en adres van de opdrachtgever (indien nodig);
3. Uniek identificatienummer van het beproevingsrapport;
4. Datum van het beproevingsrapport;
5. Fabrikant van de grote verpakking;
6. Beschrijving van het ontwerptype van de grote verpakking (bv. afmetingen, materialen, sluitingen, wanddikte, enz.) en/of foto('s);
7. Grootste inhoud / grootste toelaatbare bruto massa;
8. Eigenschappen van de voor de beproeving gebruikte inhoud, zoals typen en omschrijvingen van gebruikte binnenverpakkingen of voorwerpen;
9. Beschrijving en resultaat van de beproevingen;
10. Het beproevingsrapport moet worden ondertekend met de naam en de functionele benaming van de ondertekenaar.

6.6.5.4.3 Het beproevingsrapport moet een verklaring bevatten dat de grote verpakking, als voor vervoer gereedgemaakt, is beproefd in overeenstemming met de overeenkomstige voorschriften van dit hoofdstuk en dat dit beproevingsrapport door gebruik van andere verpakkingsmethoden of bestanddelen van de verpakking ongeldig kan worden. Een exemplaar van het beproevingsrapport moet beschikbaar zijn voor de bevoegde autoriteit.



# Hoofdstuk 6.7

## VOORSCHRIFTEN VOOR HET ONTWERP, DE CONSTRUCTIE, HET ONDERZOEK EN DE BEPROEVING VAN TRANSPORTTANKS EN VAN UN-GASCONTAINERS MET VERSCHIEDENE ELEMENTEN (MEGC's)

**Opmerking:** Voor reservoirwagens, afneembare tanks en tankcontainers en wissellaadtanks, met reservoirs van metaal, en batterijwagens en gascontainers met verscheidene elementen (MEGC's), met uitzondering van UN-MEGC's, zie hoofdstuk 6.8; voor tankcontainers van vezelgewapende kunststof, zie hoofdstuk 6.9; voor druk/vacuümtanks (voor afvalstoffen), zie hoofdstuk 6.10.

### 6.7.1 Toepassing en algemene voorschriften

6.7.1.1 De voorschriften van dit hoofdstuk zijn van toepassing op transporttanks, bestemd voor het vervoer van gevaarlijke goederen, alsmede op MEGC's bestemd voor het vervoer van niet sterk gekoelde gassen van klasse 2 met alle wijzen van vervoer. In aanvulling op de voorschriften van dit hoofdstuk moet, tenzij anders aangegeven, worden voldaan aan de van toepassing zijnde voorschriften van de Internationale Overeenkomst voor Veilige Containers (CSC) van 1972, zoals gewijzigd, door elke multimodale transporttank of MEGC die binnen de termen van dat verdrag aan de definitie van een "container" voldoet. Op offshore-transporttanks of -MEGC's die op open zee worden behandeld, kunnen aanvullende voorschriften van toepassing zijn.

6.7.1.2 Teneinde rekening te houden met wetenschappelijke en technische vooruitgang kunnen de technische voorschriften van dit hoofdstuk door alternatieve regelingen worden gewijzigd. Deze alternatieve regelingen moeten een veiligheidsniveau opleveren dat ten minste gelijk is aan dat van de voorschriften van dit hoofdstuk met betrekking tot de verenigbaarheid met vervoerde stoffen en het vermogen van de transporttank of MEGC om stoten, belading en brand te doorstaan. Voor internationaal vervoer moeten transporttanks of MEGC's die onder alternatieve regeling zijn gebouwd, worden goedgekeurd door de van toepassing zijnde bevoegde autoriteiten.

6.7.1.3 Indien in kolom (10) van tabel A in hoofdstuk 3.2 aan een stof geen instructie voor transporttanks (T1 t/m T23, T50 of T75) is toegewezen, kan door de bevoegde autoriteit van het land van herkomst tijdelijke goedkeuring voor vervoer worden afgegeven. De goedkeuring moet worden opgenomen in de documentatie van de zending en minimaal de informatie bevatten, die gewoonlijk in de instructie voor transporttanks verstrekt wordt alsmede de omstandigheden waaronder de stof moet worden vervoerd.

### 6.7.2 Voorschriften voor het ontwerp, de constructie, het onderzoek en de beproeving van transporttanks, bestemd voor het vervoer van stoffen van de klassen 1 en 3 t/m 9

#### 6.7.2.1 Definities

Voor doeleinden van deze sectie wordt verstaan onder:

**Alternatieve regeling:** een goedkeuring, verleend door de bevoegde autoriteit voor een transporttank of een MEGC, die is ontworpen, geconstrueerd of beproefd overeenkomstig technische eisen of beproevingsmethoden, die afwijken van die welke in dit hoofdstuk zijn vastgelegd.

**Transporttank:** een multimodale tank, gebruikt voor het vervoer van stoffen van de klassen 1 en 3 t/m 9. De transporttank omvat een reservoir, voorzien van bedrijfsuitrusting en constructieve uitrusting die voor het vervoer van gevaarlijke stoffen noodzakelijk zijn. De transporttank moet zonder verwijdering van zijn constructieve uitrusting kunnen worden gevuld en geleegd. Het reservoir moet uitwendige stabiliseringselementen bezitten en in volle toestand kunnen worden opgehesen. Hij moet primair worden ontworpen om op een voertuig, wagen, zeeschip of binnenvaartschip te worden gehesen en moet zijn voorzien van sleden, bevestigingsmiddelen of toebehoren om behandeling met mechanische hulpmiddelen te vergemakkelijken. Tankwagens, reservoirwagens, niet-metalen tanks en IBC's vallen niet onder de definitie voor transporttanks;

**Reservoir:** het deel van de transporttank dat de voor vervoer bestemde stof bevat (eigenlijke tank), met inbegrip van openingen en hun sluitingen, maar zonder bedrijfsuitrusting of uitwendige

constructieve uitrusting;

**Bedrijfsuitrusting:** meetinstrumenten en voorzieningen voor het vullen, het lossen, de ontluchting, veiligheid, verwarming, koeling en isolatie;

**Constructieve uitrusting:** de uitwendig op het reservoir aangebrachte verstevigings-, bevestigings-, beschermings- en stabiliseringselementen;

**Hoogste toelaatbare bedrijfsdruk (MAWP):** een druk die niet lager mag zijn dan de hoogste van de volgende, bovenin het reservoir in bedrijfstoestand gemeten drukken:

- a) de maximale effectieve overdruk die tijdens het vullen of het lossen in het reservoir is toegestaan; of
- b) de maximale effectieve overdruk waarvoor het reservoir is ontworpen, die niet lager mag zijn dan de som van:
  - i) de absolute dampdruk (in bar) van de stof bij 65 °C, minus 1 bar; en
  - ii) de partiële druk (in bar) van lucht of andere gassen in de vrije ruimte die bepaald wordt door een maximale temperatuur van de vrije ruimte van 65 °C en een vloeistofuitzetting als gevolg van een toename van de gemiddelde temperatuur van het geladen goed van  $t_r - t_f$  ( $t_r$  = vultemperatuur, gewoonlijk 15 °C;  $t_f$  = 50 °C, maximale gemiddelde temperatuur van het geladen goed).

**Berekeningsdruk:** de in berekeningen te gebruiken druk die door een erkend reglement voor drukhouders wordt vereist. De berekeningsdruk mag niet lager zijn dan de hoogste van de volgende drukken:

- a) de maximale effectieve overdruk die tijdens het vullen of het lossen in het reservoir is toegestaan; of
- b) de som van:
  - i) de absolute dampdruk (in bar) van de stof bij 65 °C, minus 1 bar; ii) de partiële druk (in bar) van lucht of andere gassen in de vrije ruimte die bepaald wordt door een maximale temperatuur van de vrije ruimte van 65 °C en een vloeistofuitzetting als gevolg van een toename van de gemiddelde temperatuur van het geladen goed van  $t_r - t_f$  ( $t_r$  = vultemperatuur, gewoonlijk 15 °C;  $t_f$  = 50 °C, maximale gemiddelde temperatuur van het geladen goed); en
  - iii) een hydrostatische druk, bepaald op grond van de statische krachten, gespecificeerd in 6.7.2.2.12, maar ten minste 0,35 bar; of
- c) 2/3 van de minimale beproevingsdruk, gespecificeerd in de van toepassing zijnde instructie voor transporttanks in 4.2.5.2.6;

**Beproevingdruk:** de maximale overdruk bovenin het reservoir tijdens de hydraulische proefpersing gelijk aan ten minste 1,5 maal de berekeningsdruk. De minimale beproevingsdruk voor transporttanks, bestemd voor specifieke stoffen, wordt gespecificeerd in de van toepassing zijnde instructie voor transporttanks in 4.2.5.2.6;

**Dichtheidsproef:** een beproeving, gebruik makend van een gas, die het reservoir en zijn bedrijfsuitrusting onderwerpt aan een effectieve inwendige druk van ten minste 25% van de MAWP;

**Grootste toelaatbare bruto massa (MPGM):** de som van de eigen massa van de transporttank en de zwaarste, voor vervoer toegelaten lading;

**Referentiestaal:** een staalsoort met een treksterkte van 370 N/mm<sup>2</sup> en een rek bij breuk van 27%;

**Zacht staal:** een staalsoort met een gegarandeerde minimale treksterkte tussen 360 N/mm<sup>2</sup> en 440 N/mm<sup>2</sup> en een gegarandeerde minimale rek bij breuk volgens 6.7.2.3.3.3;

**Ontwerp temperatuurbereik:** het ontwerp temperatuurbereik voor het reservoir moet liggen tussen -40 °C en 50 °C voor stoffen, vervoerd onder omgevingsomstandigheden. Voor andere stoffen, die onder omstandigheden van verhoogde temperatuur worden behandeld, moet de ontwerp temperatuur ten minste de maximumtemperatuur van de stof zijn tijdens het vullen, het lossen of het vervoer. Voor

transporttanks die aan zwaardere klimatologische omstandigheden worden onderworpen, moeten strengere ontwerptemperaturen in aanmerking worden genomen;

**Fijnkorrelig staal:** staal dat een ferritische korrelgrootte heeft van ten hoogste 6, zoals bepaald volgens norm ASTM E 112-96 of zoals gedefinieerd in norm EN 10028-3, Deel 3;

**Smeltveiligheid:** een niet-hersluitbare drukontlastingsinrichting die door warmte wordt geactiveerd;

**Offshore-transporttank:** een transporttank, die speciaal voor het herhaaldelijk gebruik voor het vervoer van, naar en tussen buitengaats (offshore-) inrichtingen is ontworpen. Een offshore-transporttank wordt overeenkomstig de Richtlijnen voor de toelating van op open zee ingezette offshore-containers, die door de Internationale Maritieme Organisatie (IMO) in document MSC/Circ.860 vastgelegd zijn, ontworpen en geconstrueerd.

## **6.7.2.2 Algemene voorschriften voor ontwerp en constructie**

- 6.7.2.2.1 Reservoirs moeten worden ontworpen en vervaardigd overeenkomstig de voorschriften van een reglement voor drukhouders, erkend door de bevoegde autoriteit. Reservoirs moeten worden vervaardigd van metaalsoorten die voor vervorming geschikt zijn. De materialen moeten in beginsel voldoen aan nationale of internationale materiaalnormen. Voor gelaste reservoirs mag alleen een materiaal worden gebruikt, waarvan de lasbaarheid volledig is aangetoond. Lasverbindingen moeten vakkundig worden gemaakt en volledige veiligheid bieden. Indien het fabricageproces of de materialen dit noodzakelijk maken, moeten de reservoirs op geschikte wijze een warmtebehandeling ondergaan om voldoende taaiheid in de las en in de warmtebeïnvloede zones te waarborgen. Bij de materiaalkeuze moet het ontwerptemperatuurbereik in aanmerking worden genomen met betrekking tot het risico van brosse breuk, breuk als gevolg van spanningscorrosie en schokbestendigheid. Bij gebruik van fijnkorrelig staal mag, volgens de materiaalspecificatie, de gegarandeerde waarde van de rekgrens de  $460 \text{ N/mm}^2$  niet overschrijden en mag de gegarandeerde bovenste grenswaarde van de treksterkte de  $725 \text{ N/mm}^2$  niet overschrijden. Aluminium mag alleen als een constructiemateriaal worden gebruikt, indien dit is aangegeven in een bijzondere bepaling voor transporttanks, die in kolom (11) van tabel A van hoofdstuk 3.2 aan een specifieke stof is toegewezen of indien dit door de bevoegde autoriteit is goedgekeurd. Indien aluminium wordt toegestaan, moet het worden geïsoleerd om bij onderwerping aan een warmtebelasting van  $110 \text{ kW/m}^2$  gedurende ten minste 30 minuten een aanzienlijk verlies van fysische eigenschappen te voorkomen. De isolatie moet bij alle temperaturen lager dan  $649 \text{ }^\circ\text{C}$  doeltreffend blijven en moet worden ommanteld met een materiaal met een smeltpunt van ten minste  $700 \text{ }^\circ\text{C}$ . Materialen voor transporttanks moeten geschikt zijn voor de externe omgeving waarin zij kunnen worden vervoerd.
- 6.7.2.2.2 Reservoirs van transporttanks, uitrustingsdelen en buisleidingen moeten worden vervaardigd van materialen die:
- nagenoeg ongevoelig zijn voor aantasting door de te vervoeren stof(fen); of
  - door middel van een chemische reactie op doeltreffende wijze gepassiveerd of geneutraliseerd zijn; of
  - bekleed zijn met corrosiebestendig materiaal dat rechtstreeks aan het reservoir is gebonden of met gelijkwaardige middelen daaraan is bevestigd.
- 6.7.2.2.3 Pakkingen moeten worden gemaakt van materialen die niet worden aangetast door de te vervoeren stof(fen).
- 6.7.2.2.4 Indien reservoirs zijn voorzien van een binnenbekleding, moet de bekleding nagenoeg ongevoelig zijn voor aantasting door de te vervoeren stof(fen), homogeen zijn en niet poreus, vrij van perforaties, voldoende elastisch en aangepast aan de thermische uitzettingskenmerken van het reservoir. De bekleding van het reservoir, de uitrustingsdelen en buisleidingen moet ononderbroken zijn en moet zich uitstrekken rond het voorvlak van elke flens. Indien uitwendige uitrustingsdelen aan de tank zijn gelast, moet de bekleding langs het uitrustingsdeel en rond het voorvlak van uitwendige flenzen ononderbroken doorlopen.
- 6.7.2.2.5 Verbindingen en naden in de bekleding moeten worden gevormd door het materiaal samen te smelten of met andere even doeltreffende middelen.

- 6.7.2.2.6 Contact tussen ongelijksoortige metalen, dat schade door galvanische werking tot gevolg zou kunnen hebben, moet worden vermeden.
- 6.7.2.2.7 De materialen van de transporttank, met inbegrip van alle inrichtingen, pakkingen, bekledingen en toebehoren mogen de in de transporttank te vervoeren stof(fen) niet ongunstig beïnvloeden.
- 6.7.2.2.8 Transporttanks moeten worden ontworpen en vervaardigd met ondersteuning die tijdens het vervoer een stevige basis verschaffen en met geschikte hijs- en bevestigingsmiddelen.
- 6.7.2.2.9 Transporttanks moeten worden ontworpen om, zonder verlies van de inhoud, ten minste de inwendige druk als gevolg van de inhoud en de statische, dynamische en thermische belastingen tijdens normale omstandigheden van behandeling en vervoer te doorstaan. Het ontwerp moet laten zien dat met de effecten van vermoeiing, veroorzaakt door herhaalde toepassing van deze belastingen tijdens de verwachte levensduur van de transporttank rekening is gehouden.
- 6.7.2.2.9.1 Voor transporttanks die zijn bestemd voor offshore-gebruik moet rekening worden gehouden met de dynamische spanningen die optreden bij behandeling op open zee.
- 6.7.2.2.10 Een reservoir dat met een vacuümklep moet worden uitgerust, moet worden ontworpen om zonder blijvende vervorming een uitwendige overdruk van ten minste 0,21 bar ten opzichte van de inwendige druk te doorstaan. De vacuümklep moet zo worden ingesteld dat hij opengaat bij een onderdrukinstelling van ten hoogste minus (-) 0,21 bar, tenzij het reservoir voor een hogere uitwendige overdruk is ontworpen, in welk geval de openingsdruk van de vacuümklep niet hoger mag zijn dan de onderdruk waarvoor de tank is ontworpen. Een reservoir dat alleen wordt gebruikt voor het vervoer van vaste (poeder- of korrelvormige) stoffen van de verpakkingsgroepen II of III, die tijdens het vervoer niet vloeibaar worden, mag worden ontworpen voor een lagere uitwendige overdruk, onder voorbehoud van de goedkeuring van de bevoegde autoriteit. In dit geval moet de vacuümklep worden ingesteld om zich bij deze lagere druk te openen. Een reservoir dat niet van een vacuümklep wordt voorzien, moet worden ontworpen om zonder blijvende vervorming een uitwendige overdruk van ten minste 0,4 bar ten opzichte van de inwendige druk te doorstaan.
- 6.7.2.2.11 Vacuümkleppen die op transporttanks worden gebruikt, bestemd voor het vervoer van stoffen die wegens hun vlampunt aan de criteria van klasse 3 voldoen, met inbegrip van verwarmde stoffen bij een temperatuur gelijk aan of hoger dan hun vlampunt worden vervoerd, moeten een rechtstreekse vlaminslag in het reservoir verhinderen, of het reservoir van de transporttank moet in staat zijn om zonder lekkage een inwendige explosie als gevolg van een rechtstreekse vlaminslag in het reservoir te doorstaan.
- 6.7.2.2.12 Transporttanks en hun bevestigingsmiddelen moeten onder de grootste toelaatbare belading de volgende, afzonderlijk inwerkende statische krachten kunnen opnemen:
- in de rijrichting: tweemaal de MPGM, vermenigvuldigd met de versnelling als gevolg van de zwaartekracht ( $g$ )<sup>1</sup>;
  - horizontaal, loodrecht op de rijrichting: de MPGM (indien de rijrichting niet duidelijk is bepaald, moeten de krachten gelijk zijn aan tweemaal de MPGM), vermenigvuldigd met de versnelling als gevolg van de zwaartekracht ( $g$ )<sup>15</sup>;
  - verticaal, van beneden naar boven: de MPGM, vermenigvuldigd met de versnelling als gevolg van de zwaartekracht ( $g$ )<sup>15</sup>; en
  - verticaal, van boven naar beneden: tweemaal de MPGM (totale belading met inbegrip van het zwaartekrachteffect), vermenigvuldigd met de versnelling als gevolg van de zwaartekracht ( $g$ )<sup>15</sup>.
- 6.7.2.2.13 Bij elk van de krachten in 6.7.2.2.12, moet de volgende veiligheidsfactor in acht worden genomen:
- voor metalen met een duidelijk gedefinieerde vloeigrens, een veiligheidsfactor van 1,5 met

---

<sup>1</sup> Voor berekeningsdoeleinden geldt:  $g = 9,81 \text{ m/s}^2$ .

betrekking tot de gegarandeerde vloeigrens; of

- b) voor metalen zonder duidelijk gedefinieerde vloeigrens, een veiligheidsfactor van 1,5 met betrekking tot de gegarandeerde 0,2%-rekgrens en, voor austenitische staalsoorten, de 1%-rekgrens.

- 6.7.2.2.14 De waarde van de vloeigrens of rekgrens moet de waarde zijn volgens nationale of internationale materiaalnormen. Indien austenitische staalsoorten worden gebruikt, mogen de gespecificeerde minimumwaarden van vloeigrens of rekgrens volgens de materiaalnormen met ten hoogste 15% worden verhoogd, wanneer deze grotere waarden in het leveringscertificaat van het materiaal worden bevestigd. Indien voor het betrokken metaal geen materiaalnorm bestaat, moet de te gebruiken waarde van de vloeigrens of rekgrens door de bevoegde autoriteit worden goedgekeurd.
- 6.7.2.2.15 Transporttanks moeten elektrisch kunnen worden geaard indien zij zijn bestemd voor het vervoer van stoffen die wegens hun vlampunt voldoen aan de criteria van klasse 3 met inbegrip van verwarmde stoffen die bij een temperatuur gelijk aan of hoger dan hun vlampunt worden vervoerd. Maatregelen moeten worden genomen om gevaarlijke elektrostatische ontlading te verhinderen.
- 6.7.2.2.16 Indien dit voor bepaalde stoffen door de van toepassing zijnde instructie voor transporttanks, aangegeven in kolom (10) van tabel A van hoofdstuk 3.2 en beschreven in 4.2.5.2.6, of door een bijzondere bepaling voor transporttanks, aangegeven in kolom (11) van tabel A van hoofdstuk 3.2 en beschreven in 4.2.5.3, wordt vereist, moeten transporttanks worden voorzien van een aanvullende bescherming, in de vorm van bijvoorbeeld een grotere wanddikte van het reservoir of een hogere beproevingsdruk, waarbij de grotere wanddikte van het reservoir of de hogere beproevingsdruk wordt vastgesteld in het licht van de intrinsieke gevaren, die met het vervoer van de betrokken stoffen samenhangen.
- 6.7.2.2.17 De warmte-isolatie die direct in contact staat met het reservoir bestemd voor het vervoer van stoffen in verwarmde toestand moet een ontbrandingstemperatuur hebben die ten minste 50 °C hoger is dan de temperatuur waarvoor de tank is ontworpen.

### **6.7.2.3      *Ontwerpcriteria***

- 6.7.2.3.1 Reservoirs moeten van een ontwerp zijn dat mathematisch met behulp van spanningsanalyse of experimenteel door middel van rekmetingen, of door middel van andere door de bevoegde autoriteit goedgekeurde methoden kan worden onderzocht.
- 6.7.2.3.2 Reservoirs moeten zodanig worden ontworpen en vervaardigd dat zij een hydraulische beproevingsdruk van ten minste 1,5 maal de berekeningsdruk doorstaan. Voor bepaalde stoffen worden in de van toepassing zijnde instructie voor transporttanks, die in kolom (10) van tabel A van hoofdstuk 3.2 is aangegeven en in 4.2.5.2.6 wordt beschreven, of door middel van een bijzondere bepaling voor transporttanks, aangegeven in kolom (11) van tabel A van hoofdstuk 3.2 en beschreven in 4.2.5.3, specifieke voorschriften gegeven. Verwezen wordt naar de voorschriften voor de minimale wanddikte van het reservoir, gespecificeerd in 6.7.2.4.1 t/m 6.7.2.4.10.
- 6.7.2.3.3 Voor metalen die een duidelijk gedefinieerde vloeigrens bezitten of door een gegarandeerde rekgrens worden gekenmerkt (in het algemeen de 0,2%-rekgrens, of de 1%-rekgrens voor austenitische staalsoorten) mag de primaire membraanspanning  $\sigma$  (sigma) van het reservoir bij de beproevingsdruk niet meer bedragen dan de laagste van de waarden 0,75 Re of 0,50 Rm, waarbij:
- $$Re = \text{vloeigrens in N/mm}^2, \text{ of de 0,2\%-rekgrens, of voor austenitische staalsoorten de 1\%-rekgrens;}$$
- $$Rm = \text{minimale treksterkte in N/mm}^2.$$
- 6.7.2.3.3.1 De te gebruiken waarden van Re en Rm moeten de gespecificeerde minimumwaarden zijn volgens nationale of internationale materiaalnormen. De gespecificeerde minimumwaarden voor Re en Rm volgens de materiaalnormen mogen bij gebruik van austenitische staalsoorten met hoogstens 15% worden verhoogd, onder voorwaarde dat deze hogere waarden in het leveringscertificaat van het materiaal worden bevestigd. Indien voor het betrokken metaal geen materiaalnorm bestaat, moeten de waarden van de gebruikte Re en Rm door de bevoegde autoriteit of een door haar aangewezen instantie worden goedgekeurd.

- 6.7.2.3.3.2 Staalsoorten die een Re/Rm-verhouding van meer dan 0,85 hebben, zijn voor de constructie van gelaste reservoirs niet toegestaan. De voor het vaststellen van deze verhouding te gebruiken waarden van Re en Rm moeten de waarden zijn die in het leveringscertificaat van het materiaal zijn vastgelegd.
- 6.7.2.3.3.3 Staalsoorten die bij de constructie van reservoirs worden gebruikt, moeten een rek bij breuk in % bezitten van ten minste 10.000/Rm met een absoluut minimum van 16% voor fijnkorrelige staalsoorten en 20% voor andere staalsoorten. Aluminium en aluminiumlegeringen die bij de constructie van reservoirs worden gebruikt, moeten een rek bij breuk in % bezitten van ten minste 10.000/6Rm met een absoluut minimum van 12%.
- 6.7.2.3.3.4 Voor het bepalen van werkelijke waarden voor materialen moet worden opgemerkt dat voor plaatwerk, de as van het monster voor de trekproef loodrecht (dwars) op de walsrichting moet liggen. De blijvende rek bij breuk moet worden gemeten aan beproevingsmonsters van rechthoekige dwarsdoorsneden volgens ISO 6892:1998 waarbij een lengte tussen de meetpunten gebruikt wordt van 50 mm.

#### **6.7.2.4 Minimale wanddikte van het reservoir**

- 6.7.2.4.1 De minimale wanddikte van het reservoir moet overeenkomen met de grootste van de volgende waarden:
- a) de minimale dikte, vastgesteld volgens de voorschriften van 6.7.2.4.2 t/m 6.7.2.4.10;
  - b) de minimale dikte, vastgesteld volgens het erkende reglement voor drukhouders, met inbegrip van de voorschriften in 6.7.2.3; en
  - c) de minimale dikte, gespecificeerd in de van toepassing zijnde instructie voor transporttanks, aangegeven in kolom (10) van tabel A van hoofdstuk 3.2 en beschreven in 4.2.5.2.6, of door een bijzondere bepaling voor transporttanks, aangegeven in kolom (11) van tabel A van hoofdstuk 3.2 en beschreven in 4.2.5.3.
- 6.7.2.4.2 De cilindrische delen, bodems en mangatdeksels van reservoirs met een diameter van ten hoogste 1,80 m moeten een dikte hebben van ten minste 5 mm indien zij bestaan uit referentiestaal of een gelijkwaardige dikte indien zij bestaan uit een ander metaal. Reservoirs met een diameter van meer dan 1,80 m moeten een dikte hebben van ten minste 6 mm indien zij bestaan uit referentiestaal of een gelijkwaardige dikte indien zij bestaan uit een ander metaal, behalve dat voor poedervormige of korrelige vaste stoffen van verpakkingsgroep II of III de vereiste minimale dikte mag worden verminderd tot ten minste 5 mm voor referentiestaal of een gelijkwaardige dikte indien zij bestaan uit een ander metaal.
- 6.7.2.4.3 Indien het reservoir een aanvullende bescherming tegen beschadiging heeft, mag in verhouding tot de geboden bescherming de minimale wanddikte worden verminderd van het reservoir van transporttanks met beproevingsdrukken lager dan 2,65 bar, met toestemming van de bevoegde autoriteit. Reservoirs met een diameter van ten hoogste 1,80 m moeten echter een dikte hebben van ten minste 3 mm indien zij bestaan uit referentiestaal of een gelijkwaardige dikte indien zij bestaan uit een ander metaal. Reservoirs met een diameter van meer dan 1,80 m moeten een dikte hebben van ten minste 4 mm indien zij bestaan uit referentiestaal of een gelijkwaardige dikte indien zij bestaan uit een ander metaal.
- 6.7.2.4.4 De cilindrische delen, bodems en mangatdeksels van alle reservoirs moeten ten minste 3 mm dik zijn, ongeacht het constructiemateriaal.
- 6.7.2.4.5 De aanvullende bescherming, bedoeld in 6.7.2.4.3, kan worden bereikt door totale uitwendige structurele bescherming, zoals een geschikte "sandwich"-constructie waarbij de uitwendige bescherming (mantel) aan het reservoir is bevestigd, een dubbelwandige constructie of door het reservoir in te sluiten in een volledig raamwerk met constructieve elementen in de lengte- en dwarsrichting.
- 6.7.2.4.6 De gelijkwaardige dikte van een metaal met uitzondering van de dikte voor het referentiestaal, voorgeschreven in 6.7.2.4.2, moet worden bepaald onder gebruikmaking van de volgende formule:

$$e_1 = \frac{21,4e_0}{\sqrt[3]{Rm_1 \times A_1}}$$

waarin:

- $e_1$  = vereiste gelijkwaardige dikte (in mm) van het te gebruiken metaal;
- $e_0$  = minimale dikte (in mm) van het referentiestaal, gespecificeerd in de van toepassing zijnde instructie voor transporttanks, die in kolom (10) van tabel A van hoofdstuk 3.2 is aangegeven en is beschreven in 4.2.5.2.6, of in een bijzondere bepaling voor transporttanks, aangegeven in kolom (11) van tabel A van hoofdstuk 3.2 en beschreven in 4.2.5.3;
- $Rm_1$  = gegarandeerde minimale treksterkte (in N/mm<sup>2</sup>) van het te gebruiken metaal (zie 6.7.2.3.3);
- $A_1$  = gegarandeerde minimale rek bij breuk (in %) van het te gebruiken metaal volgens nationale of internationale normen.

- 6.7.2.4.7 Indien in de van toepassing zijnde instructie voor transporttanks in 4.2.5.2.6 een minimumdikte van 8 mm of 10 mm wordt gespecificeerd, moet worden opgemerkt dat deze dikten zijn gebaseerd op de eigenschappen van referentiestaal en een reservoirdiameter van 1,80 m. Indien een ander metaal dan zacht staal (zie 6.7.2.1) wordt gebruikt, of het reservoir een diameter heeft van meer dan 1,80 m, moet de dikte worden vastgesteld onder gebruikmaking van de volgende formule:

$$e_1 = \frac{21,4e_0 d_1}{1,8 \sqrt[3]{Rm_1 \times A_1}}$$

waarin:

- $e_1$  = vereiste gelijkwaardige dikte (in mm) van het te gebruiken metaal;
- $e_0$  = minimale dikte (in mm) van het referentiestaal, gespecificeerd in de van toepassing zijnde instructie voor transporttanks, die in kolom (10) van tabel A van hoofdstuk 3.2 is aangegeven en is beschreven in 4.2.5.2.6, of in een bijzondere bepaling voor transporttanks, aangegeven in kolom (11) van tabel A van hoofdstuk 3.2 en beschreven in 4.2.4.3;
- $d_1$  = diameter van het reservoir (in m), maar ten minste 1,80 m;
- $Rm_1$  = gegarandeerde minimale treksterkte (in N/mm<sup>2</sup>) van het te gebruiken metaal (zie 6.7.2.3.3);
- $A_1$  = gegarandeerde minimale rek bij breuk (in %) van het te gebruiken metaal volgens nationale of internationale normen.

- 6.7.2.4.8 In geen geval mag de wanddikte minder zijn dan die welke in 6.7.2.4.2, 6.7.2.4.3 en 6.7.2.4.4 is vastgelegd. Alle delen van het reservoir moeten een minimumdikte bezitten, zoals vastgelegd in 6.7.2.4.2 t/m 6.7.2.4.4. In deze dikte mag een eventuele corrosietoeslag niet in aanmerking zijn genomen.

- 6.7.2.4.9 Indien zacht staal wordt gebruikt (zie 6.7.2.1), wordt berekening onder gebruikmaking van de formule in 6.7.2.4.6 niet vereist.

- 6.7.2.4.10 Er mag zich bij de verbinding tussen de bodems en het cilindrische deel van het reservoir geen plotselinge verandering van plaatdikte voordoen.

## 6.7.2.5 **Bedrijfsuitrusting**

- 6.7.2.5.1 Bedrijfsuitrusting moet zodanig worden aangebracht dat zij tegen het risico van afbreken of beschadiging tijdens behandeling en vervoer wordt beschermd. Indien de verbinding tussen het raamwerk en het reservoir onderlinge verplaatsing tussen de samengebouwde eenheden toestaat, moet de uitrusting zo worden vastgezet dat het een dergelijke verplaatsing toestaat zonder risico van schade aan werkende delen. De uitwendige losinrichtingen (buismoffen, afsluitinrichtingen), de inwendige afsluiter en haar zitting moeten worden beschermd tegen het gevaar van afbreken door uitwendige krachten (bijvoorbeeld door gebruik te maken van breukzones). De laad- en losinrichtingen (met inbegrip van flenzen of schroefdoppen) alsmede de eventuele beschermkappen moeten beveiligd kunnen worden tegen ontijdig openen.
- 6.7.2.5.2 Alle openingen in het reservoir, bestemd voor het vullen of lossen, van de transporttank moeten worden voorzien van een met de hand bedienbare afsluiter, die zo dicht mogelijk bij het reservoir is geplaatst. Andere openingen, behalve openingen die naar ontluchtungs- of drukontlastingsinrichtingen leiden, moeten zijn voorzien van hetzij een afsluiter of een andere geschikte soort van afsluitinrichting, die zo dicht mogelijk bij het reservoir is geplaatst.
- 6.7.2.5.3 Alle transporttanks moeten worden voorzien van een mangat of van andere inspectieopeningen van een geschikte grootte om inwendig onderzoek en voldoende toegang voor onderhoud en herstel van de binnenkant toe te staan. Gecompartimenteerde transporttanks moeten voor elk compartiment een mangat of andere inspectieopeningen bezitten.
- 6.7.2.5.4 Uitwendige armaturen moeten zoveel mogelijk tot groepen worden bijeengebracht. Voor geïsoleerde transporttanks moeten uitrustingsdelen bovenop worden omgeven door een opvangbak voor gemorste stof met bijbehorende afvoerkanalen.
- 6.7.2.5.5 Elke koppeling van een transporttank moet duidelijk worden gemerkt om de functie aan te geven.
- 6.7.2.5.6 Elke afsluiter of andere soort van afsluitinrichting moet worden ontworpen en vervaardigd voor een nominale druk van ten minste de MAWP van het reservoir met inachtneming van de tijdens het vervoer te verwachten temperaturen. Alle afsluiters met schroefspindels moeten sluiten door het handwiel met de wijzers van de klok mee te draaien. Voor andere afsluiters moet de positie (open en gesloten) en de sluitrichting duidelijk worden aangegeven. Alle afsluiters moeten zodanig worden ontworpen dat onbedoeld openen wordt verhinderd.
- 6.7.2.5.7 Beweeglijke delen, zoals deksels, bestanddelen van sluitingen, enz., mogen niet van onbeschermd, voor roesten gevoelig staal worden gemaakt, indien zij door wrijving of schokken in aanraking zouden kunnen komen met aluminium transporttanks, bestemd voor het vervoer van stoffen die wegens hun vlammpunt voldoen aan de criteria van klasse 3 waaronder begrepen verwarmde stoffen die bij een temperatuur gelijk aan of hoger dan hun vlammpunt worden vervoerd.
- 6.7.2.5.8 Buisleidingen moeten zodanig worden ontworpen, vervaardigd en gemonteerd dat het risico van schade als gevolg van thermische uitzetting en contractie, mechanische schokken en trillingen wordt vermeden. Alle buisleidingen moeten van een geschikte metaalsoort zijn. Voor zover mogelijk moeten gelaste pijpverbindingen worden gebruikt.
- 6.7.2.5.9 Verbindingen van koperen buizen moeten hardgesoldeerd zijn of een even sterke metalen verbinding bezitten. Het smeltpunt van soldeermateriaal mag niet lager liggen dan 525 °C. De verbindingen mogen de sterkte van de buis niet verminderen zoals bij schroefverbindingen het geval kan zijn.
- 6.7.2.5.10 De barstdruk van alle buisleidingen en buisarmaturen mag niet lager zijn dan de hoogste van de volgende waarden: viermaal de MAWP van het reservoir, of viermaal de druk waaraan zij in bedrijf door de werking van een pomp of andere inrichting (uitgezonderd drukontlastingsinrichtingen) kan worden onderworpen.
- 6.7.2.5.11 Bij de constructie van afsluitinrichtingen, kleppen en toebehoren moeten vervormbare metalen worden gebruikt.
- 6.7.2.5.12 Het verwarmingssysteem moet zodanig zijn ontworpen of worden bediend dat een stof geen temperatuur kan bereiken waarbij de druk in de tank de MAWP overschrijdt of andere gevaren kan veroorzaken (bv. gevaarlijke thermische ontleding).



- 6.7.2.5.13 Het verwarmingssysteem moet zodanig zijn ontworpen of worden bediend dat het vermogen voor interne verwarmingselementen uitsluitend beschikbaar is indien de verwarmingselementen geheel zijn ondergedompeld. De temperatuur aan het oppervlak van de verwarmingselementen van de interne verwarmingsapparatuur of de temperatuur bij het reservoir voor de externe verwarmingsapparatuur mag in geen geval hoger zijn dan 80% van de zelfontbrandingstemperatuur (in °C) van de vervoerde stof.
- 6.7.2.5.14 Indien er binnen de tank een elektrisch verwarmingssysteem is geïnstalleerd, moet dat systeem zijn uitgerust met een differentieelschakelaar met een lossingsstroom van minder dan 100 mA.
- 6.7.2.5.15 Een op een tank gemonteerde elektrische schakelkast mag niet rechtstreeks in verbinding staan met het inwendige van de tank en moet een beschermingsniveau bieden dat op zijn minst gelijk is aan type 56 in overeenstemming met IEC 144 of IEC 529.

### **6.7.2.6      *Openingen aan de onderzijde***

- 6.7.2.6.1 Bepaalde stoffen mogen niet worden vervoerd in transporttanks met openingen aan de onderzijde. Indien de van toepassing zijnde instructie voor transporttanks, aangegeven in kolom (10) van tabel A van hoofdstuk 3.2 en beschreven in 4.2.5.2.6, het gebruik van openingen aan de onderzijde verbiedt, mogen zich geen openingen onder de vloeistofspiegel van het reservoir bevinden, wanneer het tot zijn maximaal toegestane niveau is gevuld. Indien een bestaande opening wordt gesloten, moet dit geschieden door inwendig en uitwendig een plaat tegen het reservoir te lassen.
- 6.7.2.6.2 Openingen voor onderlossing van transporttanks die bepaalde vaste, kristalliseerbare of zeer viskeuze stoffen vervoeren, moeten zijn voorzien van ten minste twee in serie aangebrachte en van elkaar onafhankelijke sluitingen.

Het ontwerp van de uitrusting moet ten genoeg van de bevoegde autoriteit of een door haar aangewezen instantie zijn en moet omvatten:

- a) een uitwendige afsluiter die zo dicht als redelijkerwijs mogelijk bij het reservoir is gemonteerd en zodanig is ontworpen dat een onbedoelde opening door stoot of een andere onbedoelde handeling wordt voorkomen; en
- b) een vloeistofdichte afsluitinrichting aan het uiteinde van de lospijp, die een met bouten bevestigde blindflens of een schroefdop mag zijn.

- 6.7.2.6.3 Elke opening voor onderlossing, uitgezonderd de in 6.7.2.6.2 bedoelde, moet zijn voorzien van drie in serie aangebrachte en van elkaar onafhankelijke sluitingen.

Het ontwerp van de uitrusting moet ten genoeg van de bevoegde autoriteit of een door haar aangewezen instantie zijn en moet omvatten:

- a) een automatisch sluitende inwendige afsluiter, d.w.z. een afsluiter die binnen het reservoir is gemonteerd, of in een aangelaste flens of zijn contraflens, zodanig dat:
  - i) de bedieningsinrichtingen voor het functioneren van de afsluiter zodanig zijn ontworpen, dat elk onbedoeld openen als gevolg van stoten of andere onopzettelijke handelingen wordt voorkomen;
  - ii) de afsluiter van boven of beneden kan worden bediend;
  - iii) de stand - open of dicht - van de afsluiter zo mogelijk staande op de grond controleerbaar moet zijn;
  - iv) behalve voor transporttanks met een inhoud van ten hoogste 1.000 liter, het mogelijk moet zijn om de afsluiter te sluiten vanaf een toegankelijke positie van de transporttank die op afstand ligt van de afsluiter zelf; en
  - v) de afsluiter werkzaam blijft in het geval van schade aan de uitwendige bedieningsapparatuur van de afsluiter;
- b) een uitwendige afsluiter die zo dicht mogelijk bij het reservoir moet zijn aangebracht; en

c) een vloeistofdichte afsluitinrichting aan het uiteinde van de lospijp, die een met bouten bevestigde blindflens of een schroefdop mag zijn.

6.7.2.6.4 Voor een reservoir met binnenbekleding mag de door 6.7.2.6.3 a) vereiste inwendige afsluitinrichting worden vervangen door een aanvullende uitwendige afsluitinrichting. De fabrikant moet voldoen aan de voorschriften van de bevoegde autoriteit of een door haar aangewezen instantie.

### **6.7.2.7 Veiligheidsinrichtingen**

6.7.2.7.1 Alle transporttanks moeten zijn voorzien van ten minste één drukontlastingsinrichting. Alle drukontlastingsinrichtingen moeten zijn ontworpen, vervaardigd en gemerkt ten genoegen van de bevoegde autoriteit of een door haar aangewezen instantie.

### **6.7.2.8 Drukontlastingsinrichtingen**

6.7.2.8.1 Iedere transporttank met een inhoud van ten minste 1.900 liter en elk onafhankelijk compartiment van een transporttank met een soortgelijke inhoud moet zijn voorzien van één of meer drukontlastingsinrichtingen van het veerbelaste type en mag bovendien parallel aan de veerbelaste inrichting(en) een breekplaat of smeltveiligheid bezitten, behalve wanneer dat door verwijzing naar 6.7.2.8.3 in de van toepassing zijnde instructie voor transporttanks in 4.2.5.2.6 verboden is. De drukontlastingsinrichtingen moeten voldoende capaciteit bezitten om breuk van het reservoir te verhinderen als gevolg van een bij het vullen, lossen of verwarmen van de inhoud ontstane overdruk of onderdruk.

6.7.2.8.2 Drukontlastingsinrichtingen moeten zodanig zijn ontworpen dat zij het binnendringen van vreemde stoffen, het lekken van vloeistof en het ontwikkelen van een gevaarlijke overdruk verhinderen.

6.7.2.8.3 Indien dit voor bepaalde stoffen door de van toepassing zijnde instructie voor transporttanks, aangegeven in kolom (10) van tabel A van hoofdstuk 3.2 en beschreven in 4.2.5.2.6, wordt vereist, moeten transporttanks een door de bevoegde autoriteit goedgekeurde drukontlastingsinrichting bezitten. Tenzij een transporttank is voorzien voor het vervoer van één stof en is uitgerust met een goedgekeurde drukontlastingsinrichting, vervaardigd van materialen die inert zijn ten opzichte van de lading, moet de drukontlastingsinrichting bestaan uit een breekplaat die voorafgaat aan een veerbelaste drukontlastingsinrichting. Indien een breekplaat wordt aangebracht in serie met de vereiste drukontlastingsinrichting, moet de ruimte tussen de breekplaat en de drukontlastingsinrichting zijn voorzien van een manometer of een ander geschikt aanwijsinstrument voor het vaststellen van breuk, perforatie of lekkage van de plaat, die een storing in het drukontlastingssysteem zou kunnen veroorzaken. De breekplaat moet breken bij een nominale druk van 10% boven de openingsdruk van de drukontlastingsinrichting.

6.7.2.8.4 Iedere transporttank met een inhoud van minder dan 1.900 liter moet zijn voorzien van een drukontlastingsinrichting, die een breekplaat mag zijn indien deze plaat voldoet aan de voorschriften van 6.7.2.11.1. Indien geen veerbelaste drukontlastingsinrichting wordt gebruikt, moet de breekplaat zo worden ingesteld dat hij breekt bij een nominale druk die gelijk is aan de beproevingsdruk. Bovendien mogen ook smeltveiligheden overeenkomstig 6.7.2.10.1 worden gebruikt.

6.7.2.8.5 Indien het reservoir is uitgerust voor lossing onder druk, moet de inlaatleiding zijn voorzien van een geschikte drukontlastingsinrichting die is ingesteld om in werking te treden bij een druk die niet hoger is dan de MAWP van het reservoir en er moet een afsluiter worden aangebracht zo dicht mogelijk bij het reservoir.

### **6.7.2.9 Instelling van drukontlastingsinrichtingen**

6.7.2.9.1 Er moet worden opgemerkt dat de drukontlastingsinrichtingen alleen in werking mogen treden onder omstandigheden van buitensporige temperatuurverhoging, aangezien het reservoir tijdens normale vervoersomstandigheden (zie 6.7.2.12.2) niet onderworpen mag worden aan buitensporige drukschommelingen.

6.7.2.9.2 De vereiste drukontlastingsinrichting moet worden ingesteld op een nominale openingsdruk van 5/6 van de beproevingsdruk voor reservoirs met een beproevingsdruk van ten hoogste 4,5 bar en op een nominale openingsdruk van 110% van 2/3 van de beproevingsdruk voor reservoirs met een beproevingsdruk van meer dan 4,5 bar. Na het ontlasten moet de inrichting sluiten bij een druk die

ten hoogste 10 % onder de openingsdruk ligt. De inrichting moet bij alle lagere drukken gesloten blijven. Deze bepaling staat het gebruik van vacuümkleppen of een combinatie van drukontlastingsinrichting en vacuümklep niet in de weg.

#### **6.7.2.10 Smeltveiligheden**

6.7.2.10.1 Smeltveiligheden moeten in werking treden bij een temperatuur tussen 100 °C en 149 °C onder voorwaarde dat de druk in het reservoir bij de smelttemperatuur niet hoger is dan de beproevingsdruk. Zij moeten bovenin het reservoir worden geplaatst met hun inlaten in de dampriimte en indien zij gebruikt worden voor doeleinden van transportveiligheid, mogen zij niet worden beschermd tegen warmte die van buitenaf komt. Smeltveiligheden mogen niet worden gebruikt in transporttanks met een beproevingsdruk die hoger is dan 2,65 bar behalve indien aangegeven in bijzondere bepaling TP36 in kolom (11) van tabel A van hoofdstuk 3.2. Smeltveiligheden die worden gebruikt op transporttanks, bestemd voor het vervoer van verwarmde stoffen, moeten worden ontworpen om in werking te treden bij een temperatuur die hoger ligt dan de maximumtemperatuur die tijdens het vervoer zal optreden en moet ten genoegen zijn van de bevoegde autoriteit of een door haar aangewezen instantie.

#### **6.7.2.11 Breekplaten**

6.7.2.11.1 Tenzij in 6.7.2.8.3 anders is voorgeschreven, moeten breekplaten worden afgesteld om te breken bij een nominale druk die over het gehele ontwerp temperatuurbereik gelijk is aan de beproevingsdruk. Indien breekplaten worden gebruikt, moet bijzondere aandacht worden besteed aan de voorschriften van 6.7.2.5.1 en 6.7.2.8.3.

6.7.2.11.2 Breekplaten moeten geschikt zijn voor de onderdrukken die in de transporttank kunnen optreden.

#### **6.7.2.12 Capaciteit van drukontlastingsinrichtingen**

6.7.2.12.1 De veerbelaste drukontlastingsinrichting, vereist volgens 6.7.2.8.1, moet een minimale dwarsdoorsnede van het doorstroomoppervlak bezitten, dat gelijkwaardig is aan een opening met een diameter van 31,75 mm. Vacuümkleppen moeten, indien gebruikt, een dwarsdoorsnede van het doorstroomoppervlak bezitten met een oppervlak van ten minste 284 mm<sup>2</sup>.

6.7.2.12.2 De gecombineerde afblaascapaciteit van het drukontlastingssysteem (met inachtneming van de vermindering van de doorstroming indien de transporttank is voorzien van breekplaten vóór de veerbelaste drukontlastingsinrichtingen of indien de veerbelaste drukontlastingsinrichtingen zijn voorzien van een vlamkerende inrichting) onder omstandigheden van volledige aanwezigheid in een brandhaard moet voldoende zijn om de druk in het reservoir te beperken tot 20% boven de openingsdruk van de drukontlastingsinrichting. Om de volledige voorgeschreven afblaascapaciteit te bereiken, mogen drukontlastingsinrichtingen voor noodgevallen worden gebruikt. Deze inrichtingen mogen smeltbare, veerbelaste of breekplaatbestanddelen bezitten, of een combinatie van veerbelaste en breekplaatinrichtingen zijn. De totale vereiste capaciteit van de ontlastingsinrichtingen kan worden vastgesteld met gebruikmaking van de formule in 6.7.2.12.2.1 of de tabel in 6.7.2.12.2.3.

6.7.2.12.2.1 Om de totale vereiste afblaascapaciteit van de ontlastingsinrichtingen te bepalen, die moet worden beschouwd als zijnde de som van de afzonderlijke afblaascapaciteiten van alle daartoe bijdragende voorzieningen, moet de volgende formule worden gebruikt:

$$Q = 12,4 \frac{FA^{0,82}}{LC} \sqrt{\frac{ZT}{M}}$$

waarin:

Q = de minimaal vereiste afblaascapaciteit in kubieke meter lucht per seconde (m<sup>3</sup>/s) onder standaardcondities van 1 bar en 0 °C (273 K);

F = een coëfficiënt met de volgende waarde:  
voor niet-geïsoleerde reservoirs: F = 1

voor geïsoleerde reservoirs:  $F = U(649 - t)/13,6$ , maar in geen geval minder dan 0,25  
 waarin:

$U =$  warmtegeleidingsvermogen van de isolatie, in  $\text{kW} \cdot \text{m}^{-2} \cdot \text{K}^{-1}$ , bij  $38^\circ \text{C}$ ;

$t =$  werkelijke temperatuur van de stof tijdens het vullen (in  $^\circ \text{C}$ ) (indien deze temperatuur onbekend is, stel dan  $t = 15^\circ \text{C}$ );

De hierboven gegeven waarde van  $F$  voor geïsoleerde reservoirs mag worden genomen onder voorwaarde dat de isolatie in overeenstemming is met 6.7.2.12.2.4;

$A =$  totale uitwendige oppervlak van het reservoir in  $\text{m}^2$ ;

$Z =$  de compressibiliteitsfactor van het gas in de accumulatioestand (indien deze factor onbekend is, stel dan  $Z = 1,0$ );

$T =$  absolute temperatuur in Kelvin ( $^\circ \text{C} + 273$ ) boven de drukontlastingsinrichtingen in de accumulatioestand;

$L =$  de latente verdampingswarmte van de vloeistof, in  $\text{kJ/kg}$ , in de accumulatioestand;

$M =$  molecuulmassa van het geloosde gas;

$C =$  een constante die wordt afgeleid uit één van de volgende formules als functie van de verhouding  $k$  van soortelijke warmten:

$$k = \frac{c_p}{c_v}$$

waarin:

$C_p =$  soortelijke warmte bij constante druk; en

$C_v =$  soortelijke warmte bij constant volume.

Indien  $k > 1$ :

$$C = \sqrt{k \left( \frac{2}{k+1} \right)^{\frac{k+1}{k-1}}}$$

Indien  $k = 1$  of indien  $k$  onbekend is :

$$C = \frac{1}{\sqrt{e}} = 0,607$$

e waarin  $e$  de mathematische constante 2,7183 is

$C$  kan ook uit de volgende tabel worden gehaald:

k	C	K	C	k	C
1,00	0,607	1,26	0,660	1,52	0,704
1,02	0,611	1,28	0,664	1,54	0,707
1,04	0,615	1,30	0,667	1,56	0,710
1,06	0,620	1,32	0,671	1,58	0,713
1,08	0,624	1,34	0,674	1,60	0,716

1,10	0,628	1,36	0,678	1,62	0,719
1,12	0,633	1,38	0,681	1,64	0,722
1,14	0,637	1,40	0,685	1,66	0,725
1,16	0,641	1,42	0,688	1,68	0,728
1,18	0,645	1,44	0,691	1,70	0,731
1,20	0,649	1,46	0,695	2,00	0,770
1,22	0,652	1,48	0,698	2,20	0,793
1,24	0,656	1,50	0,701		

6.7.2.12.2.2 Als alternatief voor de formule hierboven, mag de dimensionering van drukontlastingsinrichtingen van reservoirs, bestemd voor het vervoer van vloeistoffen, in overeenstemming met de tabel in 6.7.2.12.2.3 geschieden. Deze tabel veronderstelt een isolatiewaarde van  $F = 1$  en moet dienovereenkomstig worden bijgesteld, indien het reservoir wordt geïsoleerd. Andere waarden die bij het opstellen van deze tabel zijn gebruikt, zijn:

$$M = 86,7 \quad T = 394 \text{ K}$$

$$L = 334,94 \text{ kJ/kg} \quad C = 0,607$$

$$Z = 1$$

6.7.2.12.2.3 De minimale afblaascapaciteit Q, in kubieke meter lucht per seconde bij 1 bar en 0 °C (273 K)

A Blootgesteld oppervlak (vierkante meter)	Q (Kubieke meter lucht per seconde)	A Blootgesteld oppervlak (vierkante meter)	Q (Kubieke meter lucht per seconde)
2	0,230	37,5	2,539
3	0,320	40	2,677
4	0,405	42,5	2,814
5	0,487	45	2,949
6	0,565	47,5	3,082
7	0,641	50	3,215
8	0,715	52,5	3,346
9	0,788	55	3,476
10	0,859	57,5	3,605
12	0,998	60	3,733
14	1,132	62,5	3,860
16	1,263	65	3,987
18	1,391	67,5	4,112
20	1,517	70	4,236
22,5	1,670	75	4,483
25	1,821	80	4,726
27,5	1,969	85	4,967
30	2,115	90	5,206
32,5	2,258	95	5,442
35	2,400	100	5,676

6.7.2.12.2.4 Isolatiesystemen, gebruikt met het doel de afblaascapaciteit te verminderen, moeten worden goedgekeurd door de bevoegde autoriteit of een door haar aangewezen instantie.

In alle gevallen moeten voor dit doel goedgekeurde isolatiesystemen:

- a) bij alle temperaturen tot aan 649 °C doeltreffend blijven; en
- b) worden ommanteld met een materiaal dat een smeltpunt heeft van 700 °C of hoger.

### 6.7.2.13 Kenmerking van drukontlastingsinrichtingen

6.7.2.13.1 Iedere drukontlastingsinrichting moet duidelijk en blijvend zijn gemerkt met het volgende:

- a) de druk (in bar of kPa) of de temperatuur (in °C), waarbij de inrichting zich opent;
- b) de aanvaardbare tolerantie voor de openingsdruk van veerbelaste inrichtingen;
- c) de met de nominale barstdruk voor breekplaten overeenkomende referentietemperatuur;
- d) de aanvaardbare tolerantie in de temperatuur voor smeltveiligheden;
- e) de nominale afblaascapaciteit van de veerbelaste drukontlastingsinrichtingen, breekplaten of smeltveiligheden in kubieke meter lucht per seconde (m<sup>3</sup>/s) onder standaardcondities; en
- f) de oppervlakte van de dwarsdoorsnede van de veerbelaste drukontlastingsinrichtingen, breekplaten en smeltveiligheden in mm<sup>2</sup>.

Indien mogelijk, moet ook de volgende informatie worden aangegeven:

- g) de naam van de fabrikant en het desbetreffende catalogusnummer van de drukontlastingsinrichting.

6.7.2.13.2 De nominale afblaascapaciteit die op de veerbelaste drukontlastingsinrichtingen is aangegeven, moet worden bepaald volgens ISO 4126-1:2004 en ISO 4126-7:2004.

#### **6.7.2.14 Aansluitingen naar drukontlastingsinrichtingen**

6.7.2.14.1 Aansluitingen naar drukontlastingsinrichtingen moeten van voldoende grootte zijn om de vereiste afblaashoeveelheid onbelemmerd naar de veiligheidsinrichting te laten stromen. Tussen het reservoir en de drukontlastingsinrichtingen mag geen afsluiter zijn aangebracht, behalve indien voor onderhoud of om andere redenen in dubbele inrichtingen is voorzien en de afsluiters die op de op dat moment in gebruik zijnde inrichtingen zijn aangesloten in de stand "open" zijn vastgezet, of de afsluiters met elkaar zijn verbonden, zodat ten minste één van de dubbele inrichtingen altijd in gebruik is. In een naar een ontluchtinginrichting of drukontlastingsinrichting leidende opening mag zich geen belemmering bevinden die de doorstroming vanaf het reservoir naar die inrichtingen zou kunnen beperken of blokkeren. Ontluchtigingsopeningen of pijpen van de uitlaten van drukontlastingsinrichtingen, moeten, indien gebruikt, de afgeblazen damp of vloeistof in de atmosfeer brengen onder omstandigheden van minimale tegendruk op de afblaasinrichtingen.

#### **6.7.2.15 Plaatsing van drukontlastingsinrichtingen**

6.7.2.15.1 Elke inlaat voor een drukontlastingsinrichting moet op de bovenzijde van het reservoir zijn geplaatst in een positie zo dicht mogelijk bij het midden in lengte- en dwarsrichting van het reservoir. Alle inlaten van drukontlastingsinrichtingen moeten zich onder omstandigheden van maximale vulling in de dampruimte van het reservoir bevinden en de inrichtingen moeten zodanig worden aangebracht dat zij waarborgen dat de damp onbelemmerd kan ontsnappen. Voor brandbare stoffen moet de ontsnappende damp op zodanige wijze van het reservoir worden weggeleid, dat deze het reservoir niet kan raken. Beschermende inrichtingen die de dampstroom afbuigen, zijn toelaatbaar, onder voorwaarde dat de vereiste capaciteit van de ontlastingsinrichting niet wordt verminderd.

6.7.2.15.2 Er moeten maatregelen worden genomen om te verhinderen dat onbevoegde personen toegang tot de drukontlastingsinrichtingen verkrijgen en om de inrichtingen te beschermen tegen schade als gevolg van kantelen van de transporttank.

#### **6.7.2.16 Peilinrichtingen**

6.7.2.16.1 Peilinrichtingen van glas en van andere breekbare materialen, die in directe verbinding staan met de inhoud van de tank, mogen niet worden gebruikt.

#### **6.7.2.17 Steunen voor transporttanks, raamwerken, hijs- en bevestigingsinrichtingen**

6.7.2.17.1 Transporttanks moet worden ontworpen en vervaardigd met een ondersteuningsconstructie om een stevige basis tijdens het vervoer te verschaffen. De in 6.7.2.2.12 gespecificeerde krachten en de in 6.7.2.2.13 gespecificeerde veiligheidsfactor moeten bij dit aspect van het ontwerp in aanmerking worden genomen. Sleden, raamwerken, draagconstructies of andere, soortgelijke constructies zijn aanvaardbaar.

6.7.2.17.2 De gecombineerde belastingen, veroorzaakt door de bevestigingsinrichtingen van transporttanks (zoals draagconstructies, raamwerken, enz.) en hijs- en bevestigingsinrichtingen van de transporttank, mogen geen buitensporige belasting in enig deel van het reservoir veroorzaken. Op alle transporttanks moeten permanente hijs- en bevestigingsinrichtingen worden aangebracht. Zij moeten bij voorkeur worden aangebracht op de steunen van de transporttank, maar mogen worden vastgezet op verstevigingsplaten die zich bij de ondersteuningspunten op het reservoir bevinden.

6.7.2.17.3 Bij het ontwerpen van steunen en raamwerken moeten de effecten van corrosie onder invloed van het milieu in aanmerking worden genomen.

6.7.2.17.4 Lepelsleuven moeten kunnen worden afgesloten. De sluitingsmiddelen voor lepelsleuven moeten blijvend deel uitmaken van het raamwerk of permanent aan het raamwerk zijn bevestigd.

Transporttanks met één enkel compartiment, met een lengte van minder dan 3,65 m, behoeven geen afgesloten lepelsleuven te hebben, onder voorwaarde dat:

a) het reservoir met inbegrip van alle uitrustingsdelen goed beschermd is tegen aanstoten door de lepels van de vorkheftruck; en

- b) de afstand tussen de middens van de lepelsleuven ten minste de helft is van de maximale lengte van de transporttank.

6.7.2.17.5 Indien transporttanks tijdens het vervoer niet volgens 4.2.1.2 zijn beschermd, moeten het reservoir en de bedrijfsuitrusting zijn beschermd tegen schade als gevolg van stoten van opzij of in de lengterichting of kantelen. Uitwendige uitrustingsdelen moeten zodanig zijn beschermd, dat het vrijkomen van de inhoud van het reservoir bij stoten tegen de uitrustingsdelen of kantelen van de transporttank, waarbij hij op zijn uitrustingsdelen terecht komt, is uitgesloten.

Voorbeelden van bescherming:

- a) bescherming tegen schokken in dwarsrichting, die kan bestaan uit in de lengterichting aangebrachte profielen, die het reservoir aan beide zijden ter hoogte van de middellijn beschermen;
- b) bescherming van de transporttank tegen kantelen, die kan bestaan uit verstevigingsringen of dwars over het raamwerk aangebrachte stangen;
- c) bescherming tegen stoten van achter, die kan bestaan uit een stootbalk of uit een raamwerk;
- d) bescherming van het reservoir tegen beschadiging als gevolg van stoten of kantelen door gebruik te maken van een ISO-raamwerk volgens ISO 1496-3:1995.

### **6.7.2.18 Goedkeuring van het ontwerp**

6.7.2.18.1 De bevoegde autoriteit of een door haar aangewezen instantie moet voor elk nieuw ontwerp van een transporttank een goedkeuringscertificaat voor het ontwerp afgeven. Dit certificaat moet officieel bevestigen dat een transporttank door die autoriteit is onderzocht, geschikt is voor het beoogde doel en voldoet aan de voorschriften van dit hoofdstuk en in voorkomende gevallen, aan de voorschriften voor stoffen, vastgelegd in hoofdstuk 4.2 en in tabel A van hoofdstuk 3.2. Indien transporttanks in serie worden vervaardigd zonder verandering in het ontwerp, dan geldt het certificaat voor de gehele serie. Het certificaat moet verwijzen naar het beproevingsrapport van het ontwerp, de voor vervoer toegestane stoffen of groep van stoffen, de constructiematerialen van het reservoir en de bekleding (voor zover van toepassing) en een goedkeuringsnummer. Het goedkeuringsnummer moet bestaan uit het onderscheidingsteken of -symbool van de Staat op wiens grondgebied de goedkeuring werd verleend, d.w.z. het onderscheidingsteken voor gebruik in het internationale verkeer, zoals voorgeschreven door het Verdrag van Wenen inzake het wegverkeer (1968), en een registratienummer. Alle alternatieve regelingen volgens 6.7.1.2 moeten op het certificaat worden aangegeven. Een goedkeuring van het ontwerp mag dienen voor de goedkeuring van kleinere transporttanks, gemaakt van materialen van dezelfde soort en dikte, vervaardigd met behulp van dezelfde fabricagetechnieken en met identieke steunen, gelijkwaardige sluitingen en andere toebehoren.

6.7.2.18.2 Het beproevingsrapport van het ontwerp voor de goedkeuring van het ontwerp moet ten minste het volgende omvatten:

- a) de resultaten van de van toepassing zijnde beproeving van het raamwerk, gespecificeerd in ISO 1496-3:1995;
- b) de resultaten van het eerste onderzoek en de eerste beproeving in 6.7.2.19.3; en
- c) de resultaten van de oploopproof in 6.7.2.19.1, voor zover van toepassing.

### **6.7.2.19 Onderzoek en beproeving**

6.7.2.19.1 Transporttanks die voldoen aan de definitie van container in de Internationale Overeenkomst voor Veilige Containers (CSC), 1972, zoals gewijzigd, mogen niet worden gebruikt tenzij zij geschikt zijn bevonden, nadat een representatief prototype van elk ontwerp is onderworpen aan de "Dynamic, Longitudinal Impact Test" (dynamische longitudinale oploopproof), voorgeschreven in het Handboek beproevingen en criteria, deel IV, sectie 41.

6.7.2.19.2 Het reservoir en de uitrustingsdelen van elke transporttank moeten worden onderzocht en beproefd vóórdat zij voor de eerste maal in gebruik worden genomen (eerste onderzoek en beproeving) en daarna met tussenpozen van ten hoogste vijf jaar (5-jaarlijkse periodieke onderzoek en beproeving) met een periodiek tussenonderzoek en beproeving (2,5-jaarlijkse periodieke onderzoek en



beproeving) halverwege de 5-jaarlijkse periodieke onderzoeken en beproevingen. De periodieke 2,5-jaarlijkse onderzoeken en beproevingen mogen worden uitgevoerd binnen 3 maanden voor of na de aangegeven datum. Een buitengewoon onderzoek en beproeving moet, ongeacht de datum van het laatste periodieke onderzoek en beproeving, worden uitgevoerd wanneer dat volgens 6.7.2.19.7 noodzakelijk is.

6.7.2.19.3 Het eerste onderzoek en beproeving van een transporttank moet een controle van de constructiekenmerken, een in- en uitwendig onderzoek van de transporttank en zijn uitrustingsdelen, rekening houdend met de te vervoeren stoffen, alsmede een proefpersing omvatten. Voordat de transporttank in bedrijf wordt genomen moet ook een dichtheidsproef en een controle van het goed functioneren van alle bedrijfsuitrusting worden uitgevoerd. Indien het reservoir en zijn uitrustingsdelen afzonderlijk onder druk zijn beproefd, moeten zij gezamenlijk samengebouwd aan een dichtheidsproef worden onderworpen.

6.7.2.19.4 Het 5-jaarlijkse periodieke onderzoek en beproeving moet een in- en uitwendig onderzoek en over het algemeen een hydraulische proefpersing omvatten. Voor tanks die uitsluitend worden gebruikt voor het vervoer van vaste stoffen, uitgezonderd giftige of bijtende stoffen, die niet vloeibaar worden tijdens het vervoer, mag de hydraulische drukproef worden vervangen door een geschikte drukproef bij 1,5 keer de MAWP, onder voorbehoud van goedkeuring door de bevoegde autoriteit. Beschermende, warmte-isolerende en dergelijke omhullingen behoeven slechts zover te worden verwijderd, als noodzakelijk is voor een gedegen beoordeling van de toestand van de transporttank. Indien het reservoir en zijn uitrusting afzonderlijk onder druk zijn beproefd, moeten zij gezamenlijk samengebouwd aan een dichtheidsproef worden onderworpen.

6.7.2.19.5 Het periodieke 2,5-jaarlijkse tussenonderzoek en beproeving moet ten minste een in- en uitwendig onderzoek van de transporttank en zijn uitrustingsdelen, rekening houdend met de te vervoeren stoffen, omvatten, alsmede een dichtheidsproef en een controle van het goed functioneren van alle bedrijfsuitrusting. Beschermende, warmte-isolerende en dergelijke omhullingen behoeven slechts zover te worden verwijderd, als noodzakelijk is voor een gedegen beoordeling van de toestand van de transporttank. Voor transporttanks, speciaal bestemd voor het vervoer van één enkele stof, kan het 2,5-jaarlijkse inwendig onderzoek door de bevoegde autoriteit of een door haar aangewezen instantie achterwege worden gelaten of worden vervangen door andere beproevingsmethoden of onderzoeksprocedures.

6.7.2.19.6 Een transporttank mag na het verstrijken van de termijn voor het 5-jaarlijkse of het 2,5-jaarlijkse periodieke onderzoek en beproeving, zoals voorgeschreven in 6.7.2.19.2, niet worden gevuld en ten vervoer worden aangeboden. Een transporttank die echter is gevuld voorafgaand aan het verstrijken van de termijn voor het periodieke onderzoek en beproeving, mag worden vervoerd gedurende een periode van ten hoogste drie maanden na het verstrijken van deze termijn.

Bovendien mag een transporttank na het verstrijken van deze termijn worden vervoerd:

- a) na lediging, maar vóór reiniging, teneinde de volgende vereiste beproeving of onderzoek te ondergaan, voorafgaand aan het opnieuw vullen; en
- b) voor zover door de bevoegde autoriteit niet anders is voorzien, binnen een periode van ten hoogste 6 maanden na het verstrijken van deze termijn, om de terugzending van gevaarlijke stoffen mogelijk te maken, teneinde deze volgens de regels te verwijderen of te recyclen. In het vervoersdocument moet een verwijzing naar deze vrijstelling worden gemaakt.

6.7.2.19.7 Het buitengewone onderzoek en beproeving is vereist, wanneer de transporttank beschadiging, corrosie, lekkage, of andere condities vertoont, die een aanwijzing vormen voor een gebrek dat de goede staat van de transporttank zou kunnen aantasten. De omvang van het buitengewone onderzoek en beproeving moet afhangen van de mate van beschadiging of verslechtering van de toestand van de transporttank. Het moet ten minste het 2,5-jaarlijkse periodieke onderzoek en beproeving volgens 6.7.2.19.5 omvatten.

6.7.2.19.8 De in- en uitwendige onderzoeken moeten waarborgen dat:

- a) het reservoir uitwendig wordt geïnspecteerd op putjes, corrosie, of slijtage, deuken, vervormingen, gebreken in lasverbindingen of andere condities, met inbegrip van lekkage, die het reservoir onveilig zouden kunnen maken voor het vervoer;

- b) de buisleidingen, afsluiters, verwarmings-/koelsysteem en pakkingen worden geïnspecteerd op corrosie, gebreken en andere condities, met inbegrip van lekkage, die de transporttank onveilig zouden kunnen maken voor het vullen, het lossen of het vervoer;
- c) inrichtingen voor het vastzetten van mangatdeksels doeltreffend werken en dat deze mangatdeksels of hun pakkingen geen lekkage vertonen;
- d) ontbrekende of losse bouten of moeren op een flensverbinding of blindflens worden vervangen of aangehaald;
- e) alle veiligheidsinrichtingen en afsluiters vrij zijn van corrosie, vervorming en beschadigingen of gebreken die hun normale werking zou kunnen verhinderen. Op afstand bedienbare sluitingsinrichtingen en automatisch sluitende afsluiters moeten worden bediend om de juiste werking te demonstreren;
- f) bekledingen, voor zover aanwezig, worden geïnspecteerd overeenkomstig de criteria zoals die door de fabrikant van de bekleding zijn aangegeven;
- g) vereiste kenmerken op de transporttank leesbaar zijn en in overeenstemming zijn met de van toepassing zijnde voorschriften; en
- h) het raamwerk, de steunen en hijsinrichtingen van de transporttank zich in acceptabele toestand bevinden .

6.7.2.19.9 De onderzoeken en beproevingen in 6.7.2.19.1, 6.7.2.19.3, 6.7.2.19.4, 6.7.2.19.5 en 6.7.2.19.7 moeten door een deskundige, erkend door de bevoegde autoriteit of een door haar aangewezen instantie, zelf of in zijn bijzijn worden uitgevoerd. Indien de proefpersing een onderdeel van het onderzoek en de beproeving is, moet de beproevingsdruk de druk zijn die op de gegevensplaat van de transporttank is aangegeven. Terwijl de transporttank onder druk staat, moet hij worden onderzocht op lekkage van het reservoir, de buisleidingen of de uitrusting.

6.7.2.19.10 In alle gevallen waarbij bewerkingen als snijden, afbranden of lassen op het reservoir zijn uitgevoerd, moet dat werk tot genoegen van de bevoegde autoriteit of een door haar aangewezen instantie zijn, met inachtneming van het voor de constructie van het reservoir gebruikte reglement voor drukhouders. Nadat het werk is voltooid, moet een proefpersing met de oorspronkelijke beproevingsdruk worden uitgevoerd.

6.7.2.19.11 Indien tekenen van een onveilige toestand worden vastgesteld, mag de transporttank niet weer in bedrijf worden genomen totdat de onveilige toestand is verholpen, de beproeving is herhaald en de tank deze beproeving met goed gevolg heeft doorstaan.

#### **6.7.2.20 Kenmerking**

6.7.2.20.1 Elke transporttank moet zijn voorzien van een plaat van corrosiebestendig metaal, die blijvend op de transporttank is aangebracht op een opvallende en gemakkelijk voor inspectie toegankelijke plaats. Indien de plaat niet blijvend op het reservoir kan worden aangebracht om redenen van de opbouw van de transporttank, moet het reservoir worden gemerkt met ten minste de door het reglement voor drukhouders voorgeschreven informatie. Ten minste de volgende informatie moet door middel van inslaan of door middel van enige andere soortgelijke methode op de plaat worden aangegeven:

- a) Informatie over de eigenaar
  - i) Registratienummer van de eigenaar;
- b) Informatie over de fabricage
  - i) Land van fabricage;
  - ii) Bouwjaar;
  - iii) Naam of merk van de fabrikant;
  - iv) Serienummer van de fabrikant;
- c) Informatie over de goedkeuring
  - i) het UN-symbool voor verpakkingen



Dit symbool mag voor geen enkel ander doel worden gebruikt dan te verklaren dat een verpakking, een transporttank of een MEGC voldoet aan de desbetreffende voorschriften van hoofdstuk 6.1, 6.2, 6.3, 6.5, 6.6 of 6.7<sup>2</sup>;

- ii) Land van goedkeuring;
- iii) Aangewezen instantie voor de goedkeuring van het ontwerp;
- iv) Goedkeuringsnummer van het ontwerp;
- v) De letters "AA", indien het ontwerp werd goedgekeurd op grond van Alternatieve Regelingen (zie 6.7.1.2);
- vi) Reglement voor drukhouders, op basis waarvan het reservoir is ontworpen;
- d) Drukken
  - i) MAWP (in bar overdruk of kPa overdruk)<sup>3</sup>;
  - ii) Beproevingdruk (in bar overdruk of kPa overdruk)<sup>3</sup>;
  - iii) Datum van de eerste proefpersing (maand en jaar);
  - iv) Waarmerk van de deskundige in wiens bijzijn de eerste beproeving is uitgevoerd;
  - v) Uitwendige ontwerpdruk<sup>4</sup> (in bar overdruk of kPa overdruk)<sup>3</sup>;
  - vi) MAWP voor het verwarmings-/koelsysteem (in bar overdruk of kPa overdruk)<sup>3</sup> (indien van toepassing);
- e) Temperaturen
  - i) Ontwerptemperatuurbereik (in °C)<sup>3</sup>;
- f) Materialen
  - i) Reservoirmateriaal/-materialen en verwijzing(en) naar de materiaalnorm(en);
  - ii) Gelijkwaardige dikte van het referentiestaal (in mm)<sup>3</sup>;
  - iii) Bekledingsmateriaal (voor zover van toepassing);
- g) Inhoud
  - i) Waterinhoud van de tank bij 20 °C (in liter)<sup>37</sup>.  
Deze aanduiding moet worden gevolgd door het symbool "S", indien het reservoir door slingerschotten is verdeeld in secties van niet meer dan 7500 liter inhoud;
  - ii) Waterinhoud van elk compartiment bij 20 °C (in liter)<sup>3</sup> (indien van toepassing bij tanks met meerdere compartimenten).  
Deze aanduiding moet worden gevolgd door het symbool "S", indien het compartiment door slingerschotten is verdeeld in secties van niet meer dan 7500 liter inhoud;
- h) Periodieke onderzoeken en beproevingen
  - i) Type van het/de laatst uitgevoerde periodiek onderzoek en beproeving (2,5-jaarlijks, 5-jaarlijks of buitengewoon onderzoek en beproeving);
  - ii) Datum van het/de laatst uitgevoerde periodiek onderzoek en beproeving (maand en jaar);
  - iii) Beproevingdruk (in bar overdruk of kPa overdruk)<sup>3</sup> van het laatst uitgevoerde periodiek onderzoek en beproeving (indien van toepassing);
  - iv) Identificatiewaarmerk van de bevoegde instantie die het laatst uitgevoerde periodiek onderzoek en beproeving heeft uitgevoerd of in wiens bijzijn dit plaatsvond.

---

<sup>2</sup> Dit symbool wordt ook gebruikt om te verklaren dat flexibele bulkcontainers die voor andere vervoersmodaliteiten toegelaten zijn, voldoen aan de voorschriften in hoofdstuk 6.8 van de VN-modelbepalingen.

<sup>3</sup> De gebruikte eenheid moet worden aangegeven.

<sup>4</sup> Zie 6.7.2.2.10.

**Figuur 6.7.2.20.1: Voorbeeld van de kenmerking op een identificatieplaat**

Registratienummer van de eigenaar							
<b>INFORMATIE OVER DE FABRICAGE</b>							
Land van fabricage							
Bouwjaar							
Fabrikant							
Serienummer van de fabrikant							
<b>INFORMATIE OVER DE GOEDKEURING</b>							
	Land van goedkeuring						
	Aangewezen instantie voor de goedkeuring van het ontwerp						
	Goedkeuringsnummer van het ontwerp				'AA' (indien van toepassing)		
Reglement voor het ontwerp van het reservoir (reglement voor drukhouders)							
<b>DRUKKEN</b>							
MAWP				bar of kPa			
Beproeingsdruk				bar of kPa			
Datum van de eerste proefpersing:		(mm/jjjj)	Waarmerk van de deskundige:				
Uitwendige ontwerpdruk				bar of kPa			
MAWP voor het verwarmings-/koelsysteem (indien van toepassing)				bar of kPa			
<b>TEMPERATUREN</b>							
Ontwerptemperatuurbereik				°C tot °C			
<b>MATERIALEN</b>							
Reservoirmateriaal/-materialen en verwijzing(en) naar de materiaalnorm(en)							
Gelijkwaardige dikte van het referentiestaal				mm			
Bekledingsmateriaal (indien van toepassing)							
<b>INHOUD</b>							
Waterinhoud van de tank bij 20°C				liters	'S' (indien van toepassing)		
Waterinhoud van elk compartiment bij 20 °C (indien van toepassing, bij tanks met meerdere compartimenten)				liters	'S' (indien van toepassing)		
<b>PERIODIEKE ONDERZOEKEN EN BEPROEVINGEN</b>							
Type beproeving	Datum beproeving	Waarmerk van de deskundige en beproevingsdruk <sup>a</sup>		Type beproeving	Datum beproeving	Waarmerk van de deskundige en beproevingsdruk <sup>a</sup>	
	(mm/jjjj)		bar of kPa		(mm/jjjj)		bar of kPa

<sup>a</sup> Beproeingsdruk indien van toepassing.

6.7.2.20.2 De volgende informatie moet duurzaam worden aangegeven hetzij op de transporttank zelf, hetzij op een metalen plaat die stevig op de transporttank is aangebracht:

Naam van de exploitant

Grootste toelaatbare bruto massa (MPGM) \_\_\_\_\_ kg

Lege (eigen) massa \_\_\_\_\_ kg

Transporttank-instructie overeenkomstig 4.2.5.2.6

**Opmerking:** Voor de identificatie van het vervoerde goed, zie ook Deel 5.

6.7.2.20.3 Indien een transporttank is ontworpen en goedgekeurd voor behandeling op open zee, moeten de

woorden "OFFSHORE PORTABLE TANK" op de identificatieplaat worden aangebracht.

### 6.7.3 **Voorschriften voor het ontwerp, de constructie, het onderzoek en de beproeving van transporttanks, bestemd voor het vervoer van niet sterk gekoelde, vloeibaar gemaakte gassen**

**Opmerking:** Deze voorschriften zijn ook van toepassing op transporttanks bedoeld voor het vervoer van chemische stoffen onder druk (UN-nummers 3500, 3501, 3502, 3503, 3504 en 3505).

#### 6.7.3.1 **Definities**

Voor doeleinden van deze sectie wordt verstaan onder:

**Alternatieve regeling:** een goedkeuring, verleend door de bevoegde autoriteit voor een transporttank of een MEGC, die is ontworpen, geconstrueerd of beproefd overeenkomstig technische eisen of beproevingsmethoden, die afwijken van die welke in dit hoofdstuk zijn vastgelegd.

**Transporttank:** een multimodale tank met een inhoud van meer dan 450 liter, gebruikt voor het vervoer van niet sterk gekoelde, vloeibaar gemaakte gassen van klasse 2. De transporttank omvat een reservoir, voorzien van bedrijfsuitrusting en constructieve uitrusting die voor het vervoer van gassen noodzakelijk zijn. De transporttank moet zonder verwijdering van zijn constructieve uitrusting kunnen worden gevuld en geleegd. Het reservoir moet uitwendige stabiliseringselementen bezitten en in volle toestand kunnen worden opgehesen. Hij moet primair worden ontworpen om op een voertuig, wagen, zeeschip of binnenvaartschip te worden geladen en moet zijn voorzien van sleden, bevestigingsmiddelen of toebehoren om behandeling met mechanische hulpmiddelen te vergemakkelijken. Tankwagens, reservoirwagens, niet-metalen tanks, IBC's, gasflessen en grote houders vallen niet onder de definitie voor transporttanks;

**Reservoir:** het deel van de transporttank dat het voor vervoer bestemde niet sterk gekoelde, vloeibaar gemaakte gas bevat (eigenlijke tank), met inbegrip van openingen en hun sluitingen, maar zonder bedrijfsuitrusting of uitwendige constructieve uitrusting;

**Bedrijfsuitrusting:** meetinstrumenten en inrichtingen voor het vullen, het lossen, ontluchting, veiligheid en isolatie;

**Constructieve uitrusting:** de uitwendig op het reservoir aangebrachte verstevigings-, bevestigings-, beschermings- en stabiliseringselementen;

**Hoogste toelaatbare bedrijfsdruk (MAWP):** een druk die niet lager mag zijn dan de hoogste van de volgende, bovenin het reservoir in bedrijfstoestand gemeten drukken, maar in geen geval lager dan 7 bar:

- a) de maximale effectieve overdruk die tijdens het vullen of het lossen in het reservoir is toegestaan; of
- b) de maximale effectieve overdruk waarvoor het reservoir is ontworpen, die:
  - i) voor een niet sterk gekoeld, vloeibaar gemaakt gas, genoemd in de instructie voor transporttanks T50 in 4.2.5.2.6, de MAWP (in bar), voorgeschreven voor dat gas in de instructie voor transporttanks T50, moet zijn;
  - ii) voor andere niet sterk gekoelde, vloeibaar gemaakte gassen niet lager mag zijn dan de som van:
    - de absolute dampdruk (in bar) van het niet sterk gekoelde, vloeibaar gemaakte gas bij de ontwerpreferentietemperatuur, minus 1 bar; en
    - de partiële druk (in bar) van lucht of andere gassen in de vrije ruimte die bepaald wordt door de ontwerpreferentietemperatuur en de uitzetting van de vloeistoffase als gevolg van een toename van de gemiddelde temperatuur van het geladen goed van  $t_r - t_f$  ( $t_f$  = vultemperatuur, gewoonlijk 15 °C;  $t_r$  = 50 °C, maximale gemiddelde temperatuur van het geladen goed);
  - iii) voor chemische stoffen onder druk, de MAWP (in bar) moet zijn als voorgeschreven in de instructie voor transporttanks T50 in 4.2.5.2.6 voor het deel vloeibaar gemaakt gas van de in die transporttankinstructie genoemde voortdrijvende stoffen;

**Berekeningsdruk:** de in berekeningen te gebruiken druk die door een erkend reglement voor drukhouders wordt vereist.

De berekeningsdruk mag niet lager zijn dan de hoogste van de volgende drukken:

- a) de maximale effectieve overdruk die tijdens het vullen of het lossen in het reservoir is toegestaan; of
- b) de som van:
  - i) de maximale effectieve overdruk waarvoor het reservoir wordt ontworpen zoals gedefinieerd onder b) van de definitie van MAWP (zie hierboven); en
  - ii) een hydrostatische druk, bepaald op grond van de statische krachten, gespecificeerd in 6.7.3.2.9, maar ten minste 0,35 bar.

**Beproevingdruk:** de maximale overdruk bovenin het reservoir tijdens de proefpersing;

**Dichtheidsproef:** een beproeving, gebruik makend van een gas, die het reservoir en zijn bedrijfsuitrusting onderwerpt aan een effectieve inwendige druk van ten minste 25% van de MAWP;

**Grootste toelaatbare bruto massa (MPGM):** de som van de eigen massa van de transporttank en de zwaarste, voor vervoer toegelaten lading;

**Referentiestaal:** een staalsoort met een treksterkte van  $370 \text{ N/mm}^2$  en een rek bij breuk van 27%;

**Zacht staal:** een staalsoort met een gegarandeerde minimale treksterkte tussen  $360 \text{ N/mm}^2$  en  $440 \text{ N/mm}^2$  en een gegarandeerde minimale rek bij breuk volgens 6.7.3.3.3;

**Ontwerptemperatuurbereik:** het ontwerptemperatuurbereik voor het reservoir moet liggen tussen  $-40 \text{ }^\circ\text{C}$  en  $50 \text{ }^\circ\text{C}$  voor niet sterk gekoelde, vloeibaar gemaakte gassen, vervoerd onder omgevingsomstandigheden. Voor transporttanks die aan zwaardere klimatologische omstandigheden worden onderworpen, moeten strengere ontwerptemperaturen in aanmerking worden genomen;

**Ontwerpreferentietemperatuur:** de temperatuur waarbij de dampdruk van de inhoud wordt bepaald voor de berekening van de MAWP. De ontwerpreferentietemperatuur moet lager zijn dan de kritische temperatuur van het niet sterk gekoelde, vloeibaar gemaakte gas of de vloeibaar gemaakte drijfgassen van chemische stoffen onder druk die/dat moet(en) worden vervoerd om te waarborgen dat het gas te allen tijde vloeibaar is.

Deze waarde is voor elk transporttanktype als volgt:

- a) reservoir met een diameter van 1,5 meter of minder:  $65 \text{ }^\circ\text{C}$ ;
- b) reservoir met een diameter van meer dan 1,5 meter:
  - i) zonder isolatie of zonnedak:  $60 \text{ }^\circ\text{C}$ ;
  - ii) met zonnedak (zie 6.7.3.2.12):  $55 \text{ }^\circ\text{C}$ ; en
  - iii) met isolatie (zie 6.7.3.2.12):  $50 \text{ }^\circ\text{C}$ ;

**Vullingsgraad:** de gemiddelde massa van het niet sterk gekoelde, vloeibaar gemaakte gas per liter inhoud van het reservoir (kg/l). De vullingsgraad wordt gegeven in de instructie voor transporttanks T50 in 4.2.5.2.6.

### **6.7.3.2 Algemene voorschriften voor ontwerp en constructie**

6.7.3.2.1 Reservoirs moeten worden ontworpen en vervaardigd overeenkomstig de voorschriften van een reglement voor drukhouders, erkend door de bevoegde autoriteit. Reservoirs moeten worden vervaardigd van staal dat voor vervorming geschikt moet zijn. De materialen moeten in beginsel voldoen aan nationale of internationale materiaalnormen. Voor gelaste reservoirs mag alleen een materiaal worden gebruikt, waarvan de lasbaarheid volledig is aangetoond. Lasverbindingen moeten vakkundig worden gemaakt en volledige veiligheid bieden. Indien het fabricageproces of de materialen

dit noodzakelijk maken, moeten de reservoirs op geschikte wijze een warmtebehandeling ondergaan om voldoende taaiheid in de las en in de warmtebeïnvloede zones te waarborgen. Bij de materiaalkeuze moet het ontwerptemperatuurbereik in aanmerking worden genomen met betrekking tot het risico van brosse breuk, breuk als gevolg van spanningscorrosie en schokbestendigheid. Bij gebruik van fijnkorrelig staal mag, volgens de materiaalspecificatie, de gegarandeerde waarde van de rekgrens de  $460 \text{ N/mm}^2$  niet overschrijden en mag de gegarandeerde bovenste grenswaarde van de treksterkte de  $725 \text{ N/mm}^2$  niet overschrijden. Materialen voor transporttanks moeten geschikt zijn voor de externe omgeving waarin zij kunnen worden vervoerd.

- 6.7.3.2.2 Reservoirs voor transporttanks, uitrustingsdelen en buisleidingen moeten worden vervaardigd van materialen die:
- nagenoeg ongevoelig zijn voor aantasting door de te vervoeren, niet sterk gekoelde, vloeibaar gemaakte gas(sen); of
  - door middel van een chemische reactie op doeltreffende wijze gepassiveerd of geneutraliseerd zijn.
- 6.7.3.2.3 Pakkingen moeten worden gemaakt van materialen die inert zijn ten opzichte van de te vervoeren, niet sterk gekoelde, vloeibaar gemaakte gas(sen).
- 6.7.3.2.4 Contact tussen ongelijksoortige metalen, dat schade door galvanische werking tot gevolg zou kunnen hebben, moet worden vermeden.
- 6.7.3.2.5 De materialen van de transporttank, met inbegrip van alle inrichtingen, pakkingen en toebehoren mogen de in de transporttank te vervoeren, niet sterk gekoelde, vloeibaar gemaakte gas(sen) niet ongunstig beïnvloeden.
- 6.7.3.2.6 Transporttanks moeten worden ontworpen en vervaardigd met ondersteuning die tijdens het vervoer een stevige basis verschaffen en met geschikte hijs- en bevestigingsmiddelen.
- 6.7.3.2.7 Transporttanks moeten worden ontworpen om, zonder verlies van de inhoud, ten minste de inwendige druk als gevolg van de inhoud en de statische, dynamische en thermische belastingen tijdens normale omstandigheden van behandeling en vervoer te doorstaan. Het ontwerp moet laten zien dat met de effecten van vermoeiing, veroorzaakt door herhaalde toepassing van deze belastingen tijdens de verwachte levensduur van de transporttank, rekening is gehouden.
- 6.7.3.2.8 Reservoirs moeten worden ontworpen om zonder blijvende vervorming een uitwendige overdruk van ten minste 0,4 bar ten opzichte van de inwendige druk te doorstaan. Indien het reservoir vóór het vullen of tijdens het lossen moet worden onderworpen aan een aanzienlijke onderdruk, moet het worden ontworpen om een uitwendige overdruk van ten minste 0,9 bar ten opzichte van de inwendige druk te doorstaan en moet het bij die druk worden beproefd.
- 6.7.3.2.9 Transporttanks en hun bevestigingsmiddelen moeten onder de grootste toelaatbare belading de volgende, afzonderlijk inwerkende statische krachten kunnen opnemen:
- in de rijrichting: tweemaal de MPGM, vermenigvuldigd met de versnelling als gevolg van de zwaartekracht ( $g$ )<sup>5</sup>;
  - horizontaal, loodrecht op de rijrichting: de MPGM (indien de rijrichting niet duidelijk is bepaald, moeten de krachten gelijk zijn aan tweemaal de MPGM), vermenigvuldigd met de versnelling als gevolg van de zwaartekracht ( $g$ ) ;
  - verticaal, van beneden naar boven: de MPGM, vermenigvuldigd met de versnelling als gevolg van de zwaartekracht ( $g$ )<sup>5</sup> ; en
  - verticaal, van boven naar beneden: tweemaal de MPGM (totale belading met inbegrip van het zwaartekrachteffect), vermenigvuldigd met de versnelling als gevolg van de zwaartekracht ( $g$ ) .

---

<sup>5</sup> Voor berekeningsdoeleinden geldt:  $g = 9,81 \text{ m/s}^2$

- 6.7.3.2.10 Bij elk van de krachten in 6.7.3.2.9, moet de volgende veiligheidsfactor in acht worden genomen:
- voor staalsoorten met een duidelijk gedefinieerde vloeigrens, een veiligheidsfactor van 1,5 met betrekking tot de gegarandeerde vloeigrens; of
  - voor staalsoorten zonder duidelijk gedefinieerde vloeigrens, een veiligheidsfactor van 1,5 met betrekking tot de gegarandeerde 0,2%-rekgrens en, voor austenitische staalsoorten, de 1%-rekgrens.
- 6.7.3.2.11 De waarden van de vloeigrens of rekgrens moeten de waarden zijn volgens nationale of internationale materiaalnormen. Indien austenitische staalsoorten worden gebruikt, mogen de gespecificeerde minimumwaarden van vloeigrens of rekgrens volgens de materiaalnormen met ten hoogste 15% worden verhoogd, wanneer deze grotere waarden in het leveringscertificaat van het materiaal worden bevestigd. Indien voor het betrokken staal geen materiaalnorm bestaat, moet de waarde van de gebruikte vloeigrens of rekgrens door de bevoegde autoriteit worden goedgekeurd.
- 6.7.3.2.12 Indien de reservoirs bestemd voor het vervoer van niet sterk gekoelde, vloeibaar gemaakte gassen zijn voorzien van warmte-isolerende bescherming, moeten de warmte-isolerende beschermingssystemen voldoen aan de volgende voorschriften:
- Het moet bestaan uit een beschermend dak dat ten minste het bovenste derde deel en ten hoogste de bovenste helft van het oppervlak van het reservoir bedekt en van het reservoir is gescheiden door een luchtdoel van ongeveer 40 mm dikte; of
  - Het moet bestaan uit een volledige omhulling van voldoende dikte van isolerende materialen die zodanig beschermd zijn dat het binnendringen van vocht en het ontstaan van schade onder normale vervoersomstandigheden wordt verhinderd en opdat een specifiek warmtegeleidingsvermogen wordt verkregen van ten hoogste  $0,67 \text{ (W.m}^{-2}\text{.K}^{-1}\text{)}$ ;
  - Indien de beschermende bedekking gasdicht is, moet een inrichting aanwezig zijn, die verzekert dat door onvoldoende gasdichtheid van het reservoir of van de uitrustingsdelen daarvan geen gevaarlijke druk in de isolerende laag ontstaat; en
  - De warmte-isolerende bescherming mag de toegang tot de uitrustingsdelen en losinrichtingen niet belemmeren.
- 6.7.3.2.13 Transporttanks, bestemd voor het vervoer van brandbare, niet sterk gekoelde, vloeibaar gemaakte gassen, moeten elektrisch kunnen worden geaard.

### **6.7.3.3      *Ontwerpcriteria***

- 6.7.3.3.1 Reservoirs moeten een cirkelvormige dwarsdoorsnede bezitten.
- 6.7.3.3.2 Reservoirs moeten worden ontworpen en vervaardigd om een hydraulische beproevingsdruk van ten minste 1,3 maal de berekeningsdruk te doorstaan. In het ontwerp van het reservoir moet rekening worden gehouden met de minimale MAWP-waarden, aangegeven in instructie voor transporttanks T50 in 4.2.5.2.6 voor elk niet sterk gekoelde, vloeibaar gemaakte gas, bestemd voor vervoer. Er wordt verwezen naar de voorschriften voor de minimale wanddikte voor het reservoir, vastgesteld in 6.7.3.4.
- 6.7.3.3.3 Voor staalsoorten die een duidelijk gedefinieerde vloeigrens bezitten of door een gegarandeerde rekgrens worden gekenmerkt (in het algemeen de 0,2%-rekgrens, of de 1%-rekgrens voor austenitische staalsoorten) mag de primaire membraanspanning  $\sigma$  (sigma) van het reservoir bij de beproevingsdruk niet meer bedragen dan de laagste van de waarden  $0,75 Re$  of  $0,50 Rm$ , waarbij:
- $Re$  = vloeigrens in  $\text{N/mm}^2$ , of de 0,2%-rekgrens, of, voor austenitische staalsoorten, de 1%-rekgrens;
- $Rm$  = minimale treksterkte in  $\text{N/mm}^2$ .
- 6.7.3.3.3.1 De te gebruiken waarden van  $Re$  en  $Rm$  moeten de gespecificeerde minimumwaarden zijn volgens nationale of internationale materiaalnormen. De gespecificeerde minimumwaarden voor  $Re$  en  $Rm$  volgens de materiaalnormen mogen bij gebruik van austenitische staalsoorten met hoogstens 15% worden verhoogd, onder voorwaarde dat deze hogere waarden in het leveringscertificaat van het



materiaal worden bevestigd. Indien voor het betrokken staal geen materiaalnorm bestaat, moeten de waarden van de gebruikte  $R_e$  en  $R_m$  door de bevoegde autoriteit of een door haar aangewezen instantie worden goedgekeurd.

- 6.7.3.3.2 Staalsoorten die een  $R_e/R_m$ -verhouding van meer dan 0,85 hebben, zijn voor de constructie van gelaste reservoirs niet toegestaan. De voor het vaststellen van deze verhouding te gebruiken waarden van  $R_e$  en  $R_m$  moeten de waarden zijn die in het leveringscertificaat van het materiaal zijn vastgelegd.
- 6.7.3.3.3 Staalsoorten die bij de constructie van reservoirs worden gebruikt, moeten een rek bij breuk in % bezitten van ten minste  $10.000/R_m$  met een absoluut minimum van 16% voor fijnkorrelige staalsoorten en 20% voor andere staalsoorten.
- 6.7.3.3.4 Voor het bepalen van werkelijke waarden voor materialen moet worden opgemerkt dat voor plaatwerk de as van het monster voor de trekproef loodrecht (dwars) op de walsrichting moet liggen. De blijvende rek bij breuk moet worden gemeten aan beproevingsmonsters van rechthoekige dwarsdoorsneden volgens ISO 6892:1998 waarbij een lengte tussen de meetpunten gebruikt wordt van 50 mm.

#### **6.7.3.4 Minimale wanddikte van het reservoir**

- 6.7.3.4.1 De minimale wanddikte van het reservoir moet overeenkomen met de grootste van de volgende waarden:
- a) de minimale dikte, vastgesteld volgens de voorschriften in 6.7.3.4; en
  - b) de minimale dikte, vastgesteld volgens het erkende reglement voor drukhouders, met inbegrip van de voorschriften in 6.7.3.3.
- 6.7.3.4.2 De cilindrische delen, bodems en mangatdeksels van reservoirs met een diameter van ten hoogste 1,80 m moeten een dikte hebben van ten minste 5 mm indien zij bestaan uit referentiestaal of een gelijkwaardige dikte indien zij bestaan uit een ander staal. Reservoirs met een diameter van meer dan 1,80 m moeten een dikte hebben van ten minste 6 mm indien zij bestaan uit referentiestaal of een gelijkwaardige dikte indien zij bestaan uit een ander staal.
- 6.7.3.4.3 De cilindrische delen, bodems en mangatdeksels van alle reservoirs moeten ten minste 4 mm dik zijn, ongeacht het constructiemateriaal.
- 6.7.3.4.4 De gelijkwaardige dikte van een staal soort met uitzondering van de dikte voor het referentiestaal, voorgeschreven in 6.7.3.4.2, moet worden bepaald onder gebruikmaking van de volgende formule:

$$e_1 = \frac{21,4e_0}{\sqrt[3]{R_{m1} \times A_1}}$$

waarin:

$e_1$  = vereiste gelijkwaardige dikte (in mm) van het te gebruiken staal;

$e_0$  = minimale dikte (in mm) voor het in 6.7.3.4.2 gespecificeerde referentiestaal;

$R_{m1}$  = gegarandeerde minimale treksterkte (in  $N/mm^2$ ) van het te gebruiken metaal (zie 6.7.3.3.3);

$A_1$  = gegarandeerde minimale rek bij breuk (in %) van het te gebruiken staal volgens nationale of internationale normen.

- 6.7.3.4.5 In geen geval mag de wanddikte minder zijn dan die welke in 6.7.3.4.1 t/m 6.7.3.4.3 is vastgelegd. Alle delen van het reservoir moeten een minimumdikte bezitten, zoals bepaald door 6.7.3.4.1 t/m 6.7.3.4.3. In deze dikte mag een eventuele corrosietoetslag niet in aanmerking zijn genomen.

6.7.3.4.6 Indien zacht staal wordt gebruikt (zie 6.7.3.1), wordt berekening onder gebruikmaking van de formule in 6.7.3.4.4 niet vereist.

6.7.3.4.7 Er mag zich bij de verbinding tussen de bodems en het cilindrische deel van het reservoir geen plotselinge verandering van plaatdikte voordoen.

### **6.7.3.5 Bedrijfsuitrusting**

6.7.3.5.1 Bedrijfsuitrusting moet zodanig worden aangebracht dat zij tegen het risico van afbreken of beschadiging tijdens behandeling en vervoer wordt beschermd. Indien de verbinding tussen het raamwerk en het reservoir onderlinge verplaatsing tussen de samengebouwde eenheden toestaat, moet de uitrusting zo worden vastgezet dat het een dergelijke verplaatsing toestaat zonder risico van schade aan werkende delen. De uitwendige losinrichtingen (buismoffen, afsluitinrichtingen), de inwendige afsluiter en haar zitting moeten worden beschermd tegen het gevaar van afbreken door uitwendige krachten (bijvoorbeeld door gebruik te maken van breukzones). De laad- en losinrichtingen (met inbegrip van flenzen of schroefdoppen) alsmede de eventuele beschermkappen moeten beveiligd kunnen worden tegen ontijdig openen.

6.7.3.5.2 Alle openingen met een diameter van meer dan 1,5 mm in reservoirs van transporttanks, uitgezonderd openingen voor drukontlastingsinrichtingen, inspectieopeningen en gesloten ontluuchtingsopeningen, moeten zijn voorzien van ten minste drie van elkaar onafhankelijke sluitingen in serie, waarvan de eerste een inwendige afsluiter, doorstroombegrenzingsklep of gelijkwaardige voorziening is, de tweede een uitwendige afsluitinrichting en de derde een blindflens of gelijkwaardige inrichting.

6.7.3.5.2.1 Indien een transporttank van een doorstroombegrenzingsklep is voorzien, moet deze klep zodanig zijn aangebracht dat de klepzitting zich binnenin het reservoir bevindt of binnen een aangelaste flens of, indien uitwendig aangebracht, moeten zijn bevestigingsinrichtingen zodanig zijn ontworpen dat in het geval van stoten zijn doeltreffendheid behouden zal blijven. De doorstroombegrenzingskleppen moeten zodanig worden gekozen en aangebracht dat ze automatisch sluiten, wanneer de door de fabrikant vastgelegde doorstroomhoeveelheid wordt bereikt. Verbindingen en toebehoren die van of naar een dergelijke klep leiden, moeten een doorstroomcapaciteit hebben die groter is dan de doorstroomhoeveelheid van de doorstroombegrenzingsklep.

6.7.3.5.3 Voor de laad- en losopeningen moet de eerste sluiting een inwendige afsluiter zijn en de tweede een op een toegankelijke plaats op elke laad- en lospijp geplaatste afsluitinrichting.

6.7.3.5.4 Voor laad- en losopeningen aan de onderzijde van transporttanks, bestemd voor het vervoer van brandbare en/of giftige, niet sterk gekoelde, vloeibaar gemaakte gassen of chemische stoffen onder druk, moet de inwendige afsluitinrichting een snelsluitende veiligheidsinrichting zijn, die automatisch sluit in het geval van onbedoelde verplaatsing van de transporttank tijdens het vullen of lossen of bij aanwezigheid in een brandhaard. Behalve voor transporttanks met een inhoud van ten hoogste 1.000 liter moet het mogelijk zijn om deze inrichting op afstand te bedienen.

6.7.3.5.5 In aanvulling op laad-, los- en gasdrukvereveningsopeningen, mogen reservoirs openingen bezitten voor het aanbrengen van peilinstrumenten, thermometers en manometers. Aansluitingen voor dergelijke instrumenten moeten uit geschikte, gelaste tuiten of holtes bestaan en mogen geen door het reservoir geschroefde aansluitingen zijn.

6.7.3.5.6 Alle transporttanks moeten worden voorzien van mangaten of andere inspectieopeningen van een geschikte grootte om inwendig onderzoek en voldoende toegang voor onderhoud en herstel van de binnenkant toe te staan.

6.7.3.5.7 Uitwendige armaturen moeten zoveel mogelijk tot groepen worden bijeengebracht.

6.7.3.5.8 Elke koppeling van een transporttank moet duidelijk worden gemerkt om de functie aan te geven.

6.7.3.5.9 Elke afsluiter of andere soort van afsluitinrichting moet worden ontworpen en vervaardigd voor een nominale druk van ten minste de MAWP van het reservoir met inachtneming van de tijdens het vervoer te verwachten temperaturen. Alle afsluiters met schroefspindels moeten sluiten door het handwiel met de wijzers van de klok mee te draaien. Voor andere afsluiters moet de positie (open of gesloten) en de sluitrichting duidelijk worden aangegeven. Alle afsluiters moeten zodanig worden

ontworpen dat onbedoeld openen wordt verhinderd.

- 6.7.3.5.10 Buisleidingen moeten zodanig worden ontworpen, vervaardigd en gemonteerd dat het risico van schade als gevolg van thermische uitzetting en contractie, mechanische schokken en trillingen wordt vermeden. Alle buisleidingen moeten van een geschikte metaalsoort zijn. Voor zover mogelijk moeten gelaste pijpverbindingen worden gebruikt.
- 6.7.3.5.11 Verbindingen van koperen buizen moeten hardgesoldeerd zijn of een even sterke metalen verbinding bezitten. Het smeltpunt van soldeermateriaal mag niet lager liggen dan 525 °C. De verbindingen mogen de sterkte van buis niet verminderen zoals bij het snijden van schroefdraad het geval kan zijn.
- 6.7.3.5.12 De barstdruk van alle buisleidingen en buisarmaturen mag niet lager zijn dan de hoogste van de volgende waarden: viermaal de MAWP van het reservoir, of viermaal de druk waaraan zij in bedrijf door de werking van een pomp of andere inrichting (uitgezonderd drukontlastingsinrichtingen) kan worden onderworpen.
- 6.7.3.5.13 Bij de constructie van afsluitinrichtingen, kleppen of toebehoren moeten vervormbare metalen worden gebruikt.

#### **6.7.3.6      *Openingen aan de onderzijde***

- 6.7.3.6.1 Bepaalde, niet sterk gekoelde, vloeibaar gemaakte gassen mogen niet worden vervoerd in transporttanks met openingen aan de onderzijde, indien de instructie voor transporttanks T50 in 4.2.5.2.6 aangeeft dat openingen aan de onderzijde niet zijn toegestaan. Indien het reservoir tot de maximaal toelaatbare vulhoogte wordt gevuld, mogen zich onder de vloeistofspiegel geen openingen bevinden.

#### **6.7.3.7      *Drukontlastingsinrichtingen***

- 6.7.3.7.1 Transporttanks moeten zijn voorzien van één of meer veerbelaste drukontlastingsinrichtingen. De drukontlastingsinrichtingen moeten zich automatisch openen bij een druk van ten minste de MAWP en volledig geopend zijn bij een druk gelijk aan 110% van de MAWP. Deze inrichtingen moeten na het afblazen sluiten bij een druk die ten hoogste 10% onder de openingsdruk ligt en moeten bij alle lagere drukken gesloten blijven. De drukontlastingsinrichtingen moeten van een type zijn dat ongevoelig is voor dynamische krachten, met inbegrip van bewegingen van de vloeistof. Breekplaten die niet met een veerbelaste drukontlastingsinrichting in serie zijn aangebracht, zijn niet toegestaan.
- 6.7.3.7.2 Drukontlastingsinrichtingen moeten zodanig zijn ontworpen dat zij het binnendringen van vreemde stoffen, het lekken van gas en het ontwikkelen van een gevaarlijke overdruk verhinderen.
- 6.7.3.7.3 Transporttanks, bestemd voor het vervoer van bepaalde, niet sterk gekoelde, vloeibaar gemaakte gassen, aangegeven in instructie voor transporttanks T50 in 4.2.5.2.6, moeten een door de bevoegde autoriteit goedgekeurde drukontlastingsinrichting bezitten. Tenzij een transporttank is voorzien voor het vervoer van één stof en is uitgerust met een goedgekeurde drukontlastingsinrichting, vervaardigd van materialen die inert zijn ten opzichte van de lading, moet de drukontlastingsinrichting bestaan uit een breekplaat die voorafgaat aan een veerbelaste drukontlastingsvoorziening. De ruimte tussen de breekplaat en de voorziening moet van een manometer of een ander geschikt aanwijsinstrument zijn voorzien voor het vaststellen van breuk, perforatie of lekkage van de plaat, die een storing in het drukontlastingssysteem zou kunnen veroorzaken. De breekplaat moet breken bij een nominale druk van 10% boven de openingsdruk van de drukontlastingsinrichting.
- 6.7.3.7.4 In het geval van transporttanks voor afwisselend gebruik moeten de drukontlastingsinrichtingen zich openen bij een in 6.7.3.7.1 aangegeven druk voor het gas met de hoogste toelaatbare bedrijfsdruk van de in de transporttank te vervoeren gassen.

#### **6.7.3.8      *Capaciteit van ontlastingsinrichtingen***

- 6.7.3.8.1 De gecombineerde afblaascapaciteit van de drukontlastingsinrichtingen moet voldoende zijn, opdat, in het geval dat het reservoir zich geheel in een brandhaard bevindt, de druk (met inbegrip van drukophoping) binnenin het reservoir niet meer bedraagt dan 120% van de MAWP. Om de volledige voorgeschreven afblaascapaciteit te bereiken, moeten veerbelaste drukontlastingsinrichtingen voor noodgevallen worden gebruikt. In het geval van tanks voor afwisselend gebruik moet de totale

afblaascapaciteit van de drukontlastingsinrichtingen worden berekend voor het gas dat de grootste afblaascapaciteit vereist van de in transporttanks ten vervoer toegelaten gassen.

- 6.7.3.8.1.1 Om de totale vereiste afblaascapaciteit van de ontlastingsinrichtingen te bepalen, die moet worden beschouwd als zijnde de som van de afzonderlijke afblaascapaciteiten van de verschillende inrichtingen, moet de volgende formule<sup>6</sup> worden gebruikt:

$$Q = 12,4 \frac{FA^{0,82}}{LC} \sqrt{\frac{ZT}{M}}$$

waarin:

$Q$  = de minimaal vereiste afblaascapaciteit in kubieke meter lucht per seconde ( $m^3/s$ ) onder standaardcondities van 1 bar en  $0^\circ C$  (273 K);

$F$  = een coëfficiënt met de volgende waarde:

voor niet-geïsoleerde reservoirs  $F = 1$

voor geïsoleerde reservoirs  $F = U(649 - t)/13,6$ , maar in geen geval minder dan 0,25, waarbij:

$U$  = warmtegeleidingsvermogen van de isolatie, in  $kW \cdot m^{-2} \cdot K^{-1}$ , bij  $38^\circ C$ ;

$T$  = werkelijke temperatuur van het niet sterk gekoelde, vloeibaar gemaakte gas tijdens het vullen ( $^\circ C$ ); indien deze temperatuur onbekend is, stel dan  $t = 15^\circ C$ ;

De hierboven gegeven waarde van  $F$  voor geïsoleerde reservoirs mag worden genomen, onder voorwaarde dat de isolatie in overeenstemming is met 6.7.3.8.1.2;

$A$  = totale uitwendige oppervlak van het reservoir in  $m^2$ ;

$Z$  = de compressibiliteitsfactor van het gas in de accumulatioestand (indien deze factor onbekend is, stel dan  $Z = 1,0$ );

$T$  = absolute temperatuur in Kelvin ( $^\circ C + 273$ ) boven de drukontlastingsinrichtingen in de accumulatioestand;

$L$  = de latente verdampingswarmte van de vloeistof, in  $kJ/kg$ , in de accumulatioestand;

$M$  = molecuulmassa van het geloosde gas;

$C$  = een constante die afgeleid wordt uit een van de volgende formules als functie van de verhouding  $k$  van soortelijke warmten

$$k = \frac{C_p}{C_v}$$

waarin:

$C_p$  = soortelijke warmte bij constante druk; en

$C_v$  = soortelijke warmte bij constant volume.

Indien  $k > 1$ :

<sup>6</sup> Deze formule is alleen van toepassing op niet sterk gekoelde, vloeibaar gemaakte gassen die kritische temperaturen bezitten die ruim boven de temperatuur in de accumulatioestand liggen. Voor gassen met kritische temperaturen dichtbij of onder de temperatuur in de accumulatioestand, moeten bij de berekening van de totale afblaascapaciteit van de drukontlastingsinrichtingen de overige thermodynamische eigenschappen van het gas in aanmerking worden genomen [zie bijvoorbeeld CGAS-1.2-2003 "Pressure Relief Device Standards - Part 2 - Cargo and Portable Tanks for Compressed Gases" (normen voor drukontlastingsinrichtingen - deel 2 - goederen- en transporttanks voor samengeperste gassen)].

$$C = \sqrt{k \left( \frac{2}{k+1} \right)^{\frac{k+1}{k-1}}}$$

Indien  $k = 1$  of indien  $k$  onbekend is :

$$C = \frac{1}{\sqrt{e}} = 0,607$$

waarin  $e$  de mathematische constante 2,7183 is

C kan ook uit de volgende tabel worden gehaald:

k	C	k	C	k	C
1,00	0,607	1,26	0,660	1,52	0,704
1,02	0,611	1,28	0,664	1,54	0,707
1,04	0,615	1,30	0,667	1,56	0,710
1,06	0,620	1,32	0,671	1,58	0,713
1,08	0,624	1,34	0,674	1,60	0,716
1,10	0,628	1,36	0,678	1,62	0,719
1,12	0,633	1,38	0,681	1,64	0,722
1,14	0,637	1,40	0,685	1,66	0,725
1,16	0,641	1,42	0,688	1,68	0,728
1,18	0,645	1,44	0,691	1,70	0,731
1,20	0,649	1,46	0,695	2,00	0,770
1,22	0,652	1,48	0,698	2,20	0,793
1,24	0,656	1,50	0,701		

6.7.3.8.1.2 Isolatiesystemen, gebruikt met het doel de afblaascapaciteit te verminderen, moeten worden goedgekeurd door de bevoegde autoriteit of een door haar aangewezen instantie.

In alle gevallen moeten voor dit doel goedgekeurde isolatiesystemen:

- bij alle temperaturen tot  $649^{\circ}\text{C}$  doeltreffend blijven; en
- worden ommanteld met een materiaal dat een smeltpunt heeft van  $700^{\circ}\text{C}$  of hoger.

### 6.7.3.9 **Kenmerking van drukontlastingsinrichtingen**

6.7.3.9.1 Iedere drukontlastingsinrichting moet duidelijk en blijvend zijn gemerkt met de volgende bijzonderheden:

- de druk (in bar of kPa) waarbij de inrichting zich opent;
- de aanvaardbare tolerantie voor de openingsdruk voor veerbelaste inrichtingen;
- de met de nominale barstdruk voor breekplaten overeenkomende referentietemperatuur;
- de nominale afblaascapaciteit van de inrichting in kubieke meter lucht per seconde ( $\text{m}^3/\text{s}$ ) onder standaardcondities; en
- de oppervlakte van de dwarsdoorsnede van de veerbelaste drukontlastingsinrichtingen en breekplaten in  $\text{mm}^2$ .

Indien mogelijk moet ook de volgende informatie worden aangegeven:

- de naam van de fabrikant en het desbetreffende catalogusnummer van de drukontlastingsinrichting.

6.7.3.9.2 De nominale afblaascapaciteit die op de drukontlastingsinrichtingen is aangegeven, moet worden bepaald volgens ISO 4126-1:2004 en ISO 4126-7:2004.

#### **6.7.3.10 Aansluitingen naar drukontlastingsinrichtingen**

6.7.3.10.1 Aansluitingen naar drukontlastingsinrichtingen moeten van voldoende grootte zijn om de vereiste afblaashoeveelheid onbelemmerd naar de veiligheidsinrichting te laten stromen. Tussen het reservoir en de drukontlastingsinrichtingen mag geen afsluiter zijn aangebracht, behalve indien voor onderhoud of om andere redenen in dubbele voorzieningen is voorzien en de afsluiters die op de op dat moment in gebruik zijnde inrichtingen zijn aangesloten in de stand "open" zijn vastgezet, of de afsluiters met elkaar zijn verbonden, zodat ten minste één van de dubbele voorzieningen altijd in gebruik is en in staat is te voldoen aan de voorschriften van 6.7.3.8. In een naar een ontluchtingsinrichting of drukontlastingsinrichting leidende opening mag zich geen belemmering bevinden die de doorstroming vanaf het reservoir naar die inrichtingen zou kunnen beperken of blokkeren. Afblaasleidingen van drukontlastingsinrichtingen, moeten, indien gebruikt, de afgeblazen damp of vloeistof in de atmosfeer brengen onder omstandigheden van minimale tegendruk op de drukontlastingsinrichtingen.

#### **6.7.3.11 Plaatsing van drukontlastingsinrichtingen**

6.7.3.11.1 Elke inlaat voor een drukontlastingsinrichting op de bovenzijde van het reservoir zijn geplaatst in een positie zo dicht mogelijk bij het midden in lengte- en dwarsrichting van het reservoir. Alle inlaten van drukontlastingsinrichtingen moeten zich onder omstandigheden van maximale vulling in de dampkamer van het reservoir bevinden en de inrichtingen moeten zodanig worden aangebracht dat zij waarborgen dat de damp onbelemmerd kan ontsnappen. Voor brandbare, niet sterk gekoelde, vloeibaar gemaakte gassen moet de ontsnappende damp op zodanige wijze van het reservoir worden weggeleid, dat deze het reservoir niet kan raken. Beschermende inrichtingen die de dampstroom afbuigen, zijn toelaatbaar, onder voorwaarde dat de vereiste capaciteit van de ontlastingsinrichting niet wordt verminderd.

6.7.3.11.2 Er moeten maatregelen worden genomen om te verhinderen dat onbevoegde personen toegang tot de drukontlastingsinrichtingen verkrijgen en om de inrichtingen te beschermen tegen schade als gevolg van kantelen van de transporttank.

#### **6.7.3.12 Peilinrichtingen**

6.7.3.12.1 Tenzij een transporttank is bestemd om op massa te worden gevuld, moet hij worden voorzien van één of meer peilinstrumenten. Peilinrichtingen van glas en van andere breekbare materialen, die in directe verbinding staan met de inhoud van het reservoir, mogen niet worden gebruikt.

#### **6.7.3.13 Steunen, raamwerken, hijs- en bevestigingsinrichtingen voor transporttanks**

6.7.3.13.1 Transporttanks moet worden ontworpen en vervaardigd met een ondersteuningsconstructie om een stevige basis tijdens het vervoer te verschaffen. De in 6.7.3.2.9 gespecificeerde krachten en de in 6.7.3.2.10 gespecificeerde veiligheidsfactor moeten bij dit aspect van het ontwerp in aanmerking worden genomen. Sleden, raamwerken, draagconstructies of andere, soortgelijke constructies zijn aanvaardbaar.

6.7.3.13.2 De gecombineerde belastingen, veroorzaakt door de bevestigingsinrichtingen van transporttanks (zoals draagconstructies, raamwerken, enz.) en hijs- en bevestigingsinrichtingen van de transporttank, mogen geen buitensporige belasting in enig deel van het reservoir veroorzaken. Op alle transporttanks moeten permanente hijs- en bevestigingsinrichtingen worden aangebracht. Zij moeten bij voorkeur worden aangebracht op de steunen van de transporttank, maar mogen worden vastgezet op verstevigingsplaten die zich bij de ondersteuningspunten op het reservoir bevinden.

6.7.3.13.3 Bij het ontwerpen van steunen en raamwerken moeten de effecten van corrosie onder invloed van het milieu in aanmerking worden genomen.

6.7.3.13.4 Lepelsleuven voor vorkheftrucks moeten kunnen worden afgesloten. De sluitingsmiddelen voor lepel sleuven moeten blijvend deel uitmaken van het raamwerk of permanent aan het raamwerk zijn bevestigd.

Transporttanks met één enkel compartiment, met een lengte van minder dan 3,65 m, behoeven geen afgesloten lepelsleuven te hebben, onder voorwaarde dat:

- a) het reservoir en alle uitrustingsdelen goed beschermd zijn tegen aanstoten door de lepels van de vorkheftruck; en
- b) de afstand tussen de middens van de lepelsleuven ten minste de helft is van de maximale lengte van de transporttank.

6.7.3.13.5 Indien transporttanks tijdens het vervoer niet volgens 4.2.2.3 zijn beschermd, moeten het reservoir en de bedrijfsuitrusting zijn beschermd tegen schade als gevolg van stoten van opzij of in de lengterichting of kantelen. Uitwendige armaturen moeten zodanig zijn beschermd, dat het vrijkomen van de inhoud van het reservoir bij stoten tegen de uitrustingsdelen of kantelen van de transporttank, waarbij hij op zijn armaturen terechtkomt, is uitgesloten.

Voorbeelden van bescherming:

- a) bescherming tegen schokken in dwarsrichting, die kan bestaan uit in de lengterichting aangebrachte profielen, die het reservoir aan beide zijden ter hoogte van de middellijn beschermen;
- b) bescherming van de transporttank tegen kantelen, die kan bestaan uit verstevigingsringen of dwars over het raamwerk aangebrachte stangen;
- c) bescherming tegen stoten van achter, die kan bestaan uit een stootbalk of uit een raamwerk;
- d) bescherming van het reservoir tegen beschadiging als gevolg van stoten of kantelen door gebruik te maken van een ISO-raamwerk volgens ISO 1496-3:1995.

#### **6.7.3.14 Goedkeuring van het ontwerp**

6.7.3.14.1 De bevoegde autoriteit of een door haar aangewezen instantie moet voor elk nieuw ontwerp van een transporttank een goedkeuringscertificaat voor het ontwerp afgeven. Dit certificaat moet officieel bevestigen dat de transporttank door die autoriteit is onderzocht, geschikt is voor het beoogde doel en voldoet aan de voorschriften van dit hoofdstuk en in voorkomende gevallen, aan de voorschriften voor gassen, vastgelegd in de instructie voor transporttanks T50 in 4.2.5.2.6. Indien transporttanks in serie worden vervaardigd zonder verandering in het ontwerp, dan geldt het certificaat voor de gehele serie. Het certificaat moet verwijzen naar het beproevingsrapport van het ontwerp, de voor vervoer toegestane gassen, de constructiematerialen van het reservoir en een goedkeuringsnummer. Het goedkeuringsnummer moet bestaan uit het onderscheidingsteken of -symbool van de Staat op wiens grondgebied de goedkeuring werd verleend, d.w.z. het onderscheidingsteken voor gebruik in het internationale verkeer, zoals voorgeschreven door het Verdrag van Wenen inzake het wegverkeer (1968), en een registratienummer. Alle alternatieve regelingen volgens 6.7.1.2 moeten op het certificaat worden aangegeven. Een goedkeuring van het ontwerp mag dienen voor de goedkeuring van kleinere transporttanks, gemaakt van materialen van dezelfde soort en dikte, vervaardigd met behulp van dezelfde fabricagetechnieken en met identieke steunen, gelijkwaardige sluitingen en andere toebehoren.

6.7.3.14.2 Het beproevingsrapport van het ontwerp voor de goedkeuring van het ontwerp moet ten minste het volgende omvatten:

- a) de resultaten van de van toepassing zijnde beproeving van het raamwerk, gespecificeerd in ISO 1496-3:1995;
- b) de resultaten van het eerste onderzoek en de eerste beproeving in 6.7.3.15.3; en
- c) de resultaten van de oploopproof in 6.7.3.15.1, voor zover van toepassing.

#### **6.7.3.15 Onderzoek en beproeving**

6.7.3.15.1 Transporttanks die voldoen aan de definitie van container in de Internationale Overeenkomst voor Veilige Containers (CSC), 1972, zoals gewijzigd, mogen niet worden gebruikt tenzij zij geschikt zijn bevonden, nadat een representatief prototype van elk ontwerp is onderworpen aan de "Dynamic, Longitudinal Impact Test" (dynamische longitudinale oploopproof), voorgeschreven in het Handboek beproevingen en criteria, deel IV, sectie 41.

- 6.7.3.15.2 Het reservoir en de uitrustingsdelen van elke transporttank moeten worden onderzocht en beproefd voordat zij voor de eerste maal in gebruik worden genomen (eerste onderzoek en beproeving) en daarna met tussenpozen van ten hoogste vijf jaar (5-jaarlijkse periodieke onderzoek en beproeving) met een periodiek tussenonderzoek en beproeving (2,5-jaarlijkse periodieke onderzoek en beproeving) halverwege de 5-jaarlijkse periodieke onderzoeken en beproevingen. De 2,5-jaarlijkse periodieke onderzoeken en beproevingen mogen worden uitgevoerd binnen 3 maanden voor of na de aangegeven datum. Een buitengewoon onderzoek en beproeving moet, ongeacht het laatste periodieke onderzoek en beproeving, worden uitgevoerd wanneer dat volgens 6.7.3.15.7 noodzakelijk is.
- 6.7.3.15.3 Het eerste onderzoek en beproeving van een transporttank moet een controle van de constructiekenmerken, een in- en uitwendig onderzoek van de transporttank en zijn uitrustingsdelen omvatten, rekening houdend met de te vervoeren niet sterk gekoelde, vloeibaar gemaakte gassen, alsmede een proefpersing onder verwijzing naar de beproevingsdrukken volgens 6.7.3.3.2. De proefpersing mag worden uitgeoefend als een hydraulische proefpersing of door met toestemming van de bevoegde autoriteit of een door haar aangewezen instantie gebruik te maken van een andere vloeistof of een ander gas. Voordat de transporttank in bedrijf wordt genomen, moet ook een dichtheidsproef en een controle van het goed functioneren van alle bedrijfsuitrusting worden uitgevoerd. Indien het reservoir en zijn uitrustingsdelen afzonderlijk onder druk zijn beproefd, moeten zij gezamenlijk samengebouwd aan een dichtheidsproef worden onderworpen. Alle lasverbindingen die aan het volle belastingsniveau in het reservoir worden blootgesteld, moeten tijdens de eerste beproeving worden onderzocht door middel van een radiografische, ultrasone, of andere geschikte niet-destructieve onderzoeksmethode. Dit is niet van toepassing op de mantel.
- 6.7.3.15.4 Het 5-jaarlijkse periodieke onderzoek en beproeving moet een in- en uitwendig onderzoek en over het algemeen een hydraulische proefpersing omvatten. Beschermende, warmte-isolerende en dergelijke omhullingen behoeven slechts zover te worden verwijderd, als noodzakelijk is voor een gedegen beoordeling van de toestand van de transporttank. Indien het reservoir en zijn uitrusting afzonderlijk onder druk zijn beproefd, moeten zij gezamenlijk samengebouwd aan een dichtheidsproef worden onderworpen.
- 6.7.3.15.5 Het periodieke 2,5-jaarlijkse tussenonderzoek en beproeving moet ten minste een in- en uitwendig onderzoek van de transporttank en zijn uitrustingsdelen omvatten, rekening houdend met de te vervoeren niet sterk gekoelde, vloeibaar gemaakte gassen, alsmede een dichtheidsproef en een controle van het goed functioneren van alle bedrijfsuitrusting. Beschermende, warmte-isolerende en dergelijke omhullingen behoeven slechts zover te worden verwijderd, als noodzakelijk is voor een gedegen beoordeling van de toestand van de transporttank. Voor transporttanks, bestemd voor het vervoer van één enkel niet sterk gekoeld, vloeibaar gemaakt gas, kan het 2,5-jaarlijkse inwendig onderzoek door de bevoegde autoriteit of een door haar aangewezen instantie achterwege worden gelaten of worden vervangen door andere beproevingsmethoden of onderzoeksprocedures.
- 6.7.3.15.6 Een transporttank mag na het verstrijken van de termijn voor het 5-jaarlijkse of het 2,5-jaarlijkse periodieke onderzoek en beproeving, zoals voorgeschreven in 6.7.3.15.2, niet worden gevuld en ten vervoer worden aangeboden. Een transporttank die echter is gevuld voorafgaand aan het verstrijken van de termijn van het laatste periodieke onderzoek en beproeving mag worden vervoerd gedurende een periode van ten hoogste drie maanden na het verstrijken van deze termijn. Bovendien mag een transporttank na het verstrijken van deze termijn worden vervoerd:
- a) na lediging, maar vóór reiniging, teneinde de volgende vereiste beproeving of onderzoek te ondergaan, voorafgaand aan het opnieuw vullen; en
  - b) voor zover door de bevoegde autoriteit niet anders is voorzien, binnen een periode van ten hoogste 6 maanden na het verstrijken van deze termijn, om de terugzending van gevaarlijke stoffen mogelijk te maken, teneinde deze volgens de regels te verwijderen of te recyclen. In het vervoersdocument moet een verwijzing naar deze vrijstelling worden gemaakt.
- 6.7.3.15.7 Het buitengewone onderzoek en beproeving is vereist wanneer de transporttank beschadiging, corrosie, lekkage of andere condities vertoont, die een aanwijzing vormen voor een gebrek dat de goede staat van de transporttank zou kunnen aantasten. De omvang van het buitengewone onderzoek en beproeving moet afhangen van de mate van beschadiging of verslechtering van de toestand van de transporttank. Het moet ten minste het 2,5-jaarlijkse periodieke onderzoek en beproeving volgens 6.7.3.15.5 omvatten.



- 6.7.3.15.8 De in- en uitwendige onderzoeken moeten waarborgen dat:
- a) het reservoir uitwendig wordt geïnspecteerd op pitting, corrosie, of slijtage, deuken, vervormingen, gebreken in lasverbindingen of andere condities, met inbegrip van lekkage, die de transporttank onveilig zouden kunnen maken voor het vervoer;
  - b) de buisleidingen, afsluiters en pakkingen worden geïnspecteerd op corrosie, gebreken en andere condities, met inbegrip van lekkage, die de transporttank onveilig zouden kunnen maken voor het vullen, het lossen of het vervoer;
  - c) inrichtingen voor het vastzetten van mangatdeksels doeltreffend werken en dat deze mangatdeksels of hun pakkingen geen lekkage vertonen;
  - d) ontbrekende of losse bouten of moeren op een flensverbinding of blindflens worden vervangen of aangehaald;
  - e) alle veiligheidsinrichtingen en afsluiters vrij zijn van corrosie, vervorming en beschadigingen of gebreken die hun normale werking zou kunnen verhinderen. Op afstand bedienbare sluitingsinrichtingen en automatisch sluitende afsluiters moeten worden bediend om de juiste werking te demonstreren;
  - f) vereiste kenmerken op de transporttank leesbaar zijn en in overeenstemming zijn met de van toepassing zijnde voorschriften; en
  - g) het raamwerk, de steunen en de hijsinrichtingen van de transporttank zich in acceptabele toestand bevinden .

6.7.3.15.9 De onderzoeken en beproevingen in 6.7.3.15.1, 6.7.3.15.3, 6.7.3.15.4, 6.7.3.15.5 en 6.7.3.15.7 moetendoor een deskundige, erkend door de bevoegde autoriteit of een door haar aangewezen instantie, zelf of in zijn bijzijn worden uitgevoerd. Indien de proefpersing een onderdeel van het onderzoek en de beproeving is, moet de beproevingsdruk de druk zijn die op de gegevensplaat van de transporttank is aangegeven. Terwijl de transporttank onder druk staat, moet hij worden onderzocht op lekkage van het reservoir, de buisleidingen of de uitrusting.

6.7.3.15.10 In alle gevallen waarbij bewerkingen als snijden, afbranden of lassen op het reservoir zijn uitgevoerd, moet dat werk tot genoegen van de bevoegde autoriteit of een door haar aangewezen instantie zijn, met inachtneming van het voor de constructie van het reservoir gebruikte reglement voor drukhouders. Nadat het werk is voltooid, moet een proefpersing met de oorspronkelijke beproevingsdruk worden uitgevoerd.

6.7.3.15.11 Indien tekenen van een onveilige toestand worden vastgesteld, mag de transporttank niet weer in bedrijf worden genomen totdat de onveilige toestand is verholpen, de beproeving is herhaald en de tank deze beproeving met goed gevolg heeft doorstaan.

### **6.7.3.16 Kenmerking**

6.7.3.16.1 Elke transporttank moet zijn voorzien van een plaat van corrosiebestendig metaal, die blijvend op de transporttank is aangebracht op een opvallende en gemakkelijk voor inspectie toegankelijke plaats. Indien de plaat niet blijvend op het reservoir kan worden aangebracht om redenen van de opbouw van de transporttank, moet het reservoir worden gemerkt met ten minste de door het reglement voor drukhouders voorgeschreven informatie. Ten minste de volgende informatie moet door middel van inslaan of door middel van enige andere soortgelijke methode op de plaat worden aangegeven:

- a) Informatie over de eigenaar
  - i) Registratienummer van de eigenaar;
- b) Informatie over de fabricage
  - i) Land van fabricage;
  - ii) Bouwjaar;
  - iii) Naam of merk van de fabrikant;
  - iv) Serienummer van de fabrikant;
- c) Informatie over de goedkeuring

- i) het UN-symbool voor verpakkingen   
Dit symbool mag voor geen enkel ander doel worden gebruikt dan te verklaren dat een verpakking, een transporttank of een MEGC voldoet aan de desbetreffende voorschriften van hoofdstuk 6.1, 6.2, 6.3, 6.5, 6.6 of 6.7<sup>7</sup>;
- ii) Land van goedkeuring;
- iii) Aangewezen instantie voor de goedkeuring van het ontwerp;
- iv) Goedkeuringsnummer van het ontwerp;
- v) De letters "AA", indien het ontwerp werd goedgekeurd op grond van Alternatieve Regelingen (zie 6.7.1.2);
- vi) Reglement voor drukhouders, op basis waarvan het reservoir is ontworpen;
- d) Drukken
- i) MAWP (in bar overdruk of kPa overdruk)<sup>8</sup>;
- ii) Beproeingsdruk (in bar overdruk of kPa overdruk)<sup>8</sup>;
- iii) Datum van de eerste proefpersing (maand en jaar);
- iv) Waarmerk van de deskundige in wiens bijzijn de eerste beproeving is uitgevoerd;
- v) Uitwendige ontwerpdruk<sup>9</sup> (in bar overdruk of kPa overdruk)<sup>8</sup>;
- e) Temperaturen
- i) Ontwerptemperatuurbereik (in °C)<sup>8</sup>;
- ii) Ontwerpreferentietemperatuur (in °C)<sup>8</sup>;
- f) Materialen
- i) Reservoirmateriaal/-materialen en verwijzing(en) naar de materiaalnorm(en);
- ii) Gelijkwaardige dikte van het referentiestaal (in mm)<sup>8</sup>;
- g) Inhoud
- i) Waterinhoud van de tank bij 20 °C (in liter)<sup>8</sup>;
- h) Periodieke onderzoeken en beproevingen
- i) Type van de laatst uitgevoerde periodiek onderzoek en beproeving (2,5-jaarlijks, 5-jaarlijks of buitengewoon onderzoek en beproeving);
- ii) Datum van het laatst uitgevoerde periodiek onderzoek en beproeving (maand en jaar);
- iii) Beproeingsdruk (in bar overdruk of kPa overdruk)<sup>8</sup> van het laatst uitgevoerde periodiek onderzoek en beproeving (indien van toepassing);
- iv) Identificatiewaarmerk van de bevoegde instantie die het laatst uitgevoerde periodiek onderzoek en beproeving heeft uitgevoerd of in wiens bijzijn dit plaatsvond.

---

<sup>7</sup> Dit symbool wordt ook gebruikt om te verklaren dat flexibele bulkcontainers die voor andere vervoersmodaliteiten toegelaten zijn, voldoen aan de voorschriften in hoofdstuk 6.8 van de VN-modelbepalingen.

<sup>8</sup> De gebruikte eenheid moet worden aangegeven.

<sup>9</sup> Zie 6.7.3.2.8.

**Figuur 6.7.3.16.1: Voorbeeld van de kenmerking op een identificatieplaat**

Registratienummer van de eigenaar							
<b>INFORMATIE OVER DE FABRICAGE</b>							
Land van fabricage							
Bouwjaar							
Fabrikant							
Serienummer van de fabrikant							
<b>INFORMATIE OVER DE GOEDKEURING</b>							
	Land van goedkeuring						
	Aangewezen instantie voor de goedkeuring van het ontwerp						
	Goedkeuringsnummer van het ontwerp				'AA' (indien van toepassing)		
Reglement voor het ontwerp van het reservoir (reglement voor drukhouders)							
<b>DRUKKEN</b>							
MAWP				bar of kPa			
Beproeingsdruk				bar of kPa			
Datum van de eerste proefpersing:		(mm/jjjj)	Waarmerk van de deskundige:				
Uitwendige ontwerpdruk				bar of kPa			
<b>TEMPERATUREN</b>							
Ontwerptemperatuurbereik				°C Tot °C			
Ontwerpreferentietemperatuur				°C			
<b>MATERIALEN</b>							
Reservoirmateriaal/-materialen en verwijzing(en) naar de materiaalnorm(en)							
Gelijkwaardige dikte van het referentiestaal				mm			
<b>INHOUD</b>							
Waterinhoud van de tank bij 20°C				liters			
<b>PERIODIEKE ONDERZOEKEN EN BEPROEVINGEN</b>							
Type beproeving	Datum beproeving	Waarmerk van de deskundige en beproevingsdruk <sup>a</sup>		Type beproeving	Datum beproeving	Waarmerk van de deskundige en beproevingsdruk <sup>a</sup>	
	(mm/jjjj)	bar of kPa			(mm/jjjj)	bar of kPa	

<sup>a</sup> *Beproeingsdruk indien van toepassing.*

6.7.3.16.2 De volgende informatie moet duurzaam worden aangegeven, hetzij op de transporttank zelf, hetzij op een metalen plaat die stevig op de transporttank is aangebracht:

Naam van de exploitant

Naam van het (de) niet sterk gekoelde, vloeibaar gemaakte gas(sen) die ten vervoer zijn toegelaten

Grootste toelaatbare massa van de lading voor elk ten vervoer toegelaten, niet sterk gekoeld,

vloeibaar gemaakte gas \_\_\_\_\_ kg

Grootste toelaatbare bruto massa (MPGM) \_\_\_\_\_ kg

Lege (eigen) massa \_\_\_\_\_ kg

Transporttank-instructie overeenkomstig 4.2.5.2.6

**Opmerking:** *Voor de identificatie van de vervoerde niet sterk gekoelde, vloeibaar gemaakte gassen, zie ook Deel 5.*

6.7.3.16.3 Indien een transporttank is ontworpen en goedgekeurd voor behandeling op open zee, moeten de woorden "OFFSHORE PORTABLE TANK" op de identificatieplaat voor worden aangebracht.

## 6.7.4 Voorschriften het ontwerp, de constructie, het onderzoek en de beproeving van transporttanks, bestemd voor het vervoer van sterk gekoelde, vloeibaar gemaakte gassen van klasse 2

### 6.7.4.1 Definities

Voor doeleinden van deze sectie wordt verstaan onder:

**Alternatieve regeling:** een goedkeuring, verleend door de bevoegde autoriteit voor een transporttank of een MEGC, die is ontworpen, geconstrueerd of beproefd overeenkomstig technische eisen of beproevingsmethoden, die afwijken van die welke in dit hoofdstuk zijn vastgelegd.

**Transporttank:** een warmtegeïsoleerde multimodale tank met een inhoud van meer dan 450 liter, voorzien van bedrijfs- en constructieve uitrusting die voor het vervoer van sterk gekoelde, vloeibaar gemaakte gassen noodzakelijk is. De transporttank moet zonder verwijdering van zijn constructieve uitrusting kunnen worden gevuld en geleegd. De tank moet uitwendige stabiliseringselementen bezitten en in volle toestand kunnen worden opgehesen. Hij moet primair worden ontworpen om op een voertuig, wagen, zeeschip of binnenvaartschip te worden geladen en moet zijn voorzien van sleden, bevestigingsmiddelen of toebehoren om behandeling met mechanische hulpmiddelen te vergemakkelijken. Tankwagens, reservoirwagens, niet-metalen tanks, IBC's, gasflessen en grote houders vallen niet onder de definitie voor transporttanks;

**Tank:** een constructie die gewoonlijk bestaat uit hetzij:

- a) een mantel en één of meer binnenreservoirs waarbij de ruimte tussen het (de) reservoir(s) en de mantel luchtdig is gemaakt (vacuümisolatie) en een warmte-isolerend systeem kan bevatten; of
- b) een mantel en een binnenreservoir met een tussenlaag van vast, warmte-isolerend materiaal (zoals hard schuim);

**Reservoir:** het deel van de transporttank dat het voor vervoer bestemde sterk gekoelde, vloeibaar gemaakte gas bevat (eigenlijke tank), met inbegrip van openingen en hun sluitingen, maar zonder bedrijfsuitrusting of uitwendige constructieve uitrusting;

**Mantel:** de buitenste isolatiebekleding die deel kan uitmaken van het isolatiesysteem;

**Bedrijfsuitrusting:** meetinstrumenten en inrichtingen voor het vullen, het lossen, de ontluchting, de veiligheid, het op druk brengen, de koeling en warmte-isolatie;

**Constructieve uitrusting:** de uitwendig op het reservoir aangebrachte verstevigings-, bevestigings-, beschermings- en stabiliseringselementen;

**Hoogste toelaatbare bedrijfsdruk (MAWP):** de maximaal toelaatbare effectieve overdruk bovenin het reservoir van een beladen transporttank in bedrijfstoestand met inbegrip van de hoogste effectieve druk tijdens het vullen en lossen;

**Beproevingdruk:** de maximale overdruk bovenin het reservoir tijdens de proefpersing;

**Dichtheidsproef:** een beproeving, gebruik makend van een gas, die het reservoir en zijn bedrijfsuitrusting onderwerpt aan een effectieve inwendige druk van ten minste 90% van de MAWP;

**Grootste toelaatbare bruto massa (MPGM):** de som van de eigen massa van de transporttank en de zwaarste, voor vervoer toegelaten lading;

**Verblijftijd:** de tijd die verstrijkt tussen het tot stand brengen van de aanvankelijke vultoestand totdat de druk als gevolg van warmtetoestroming is gestegen tot de laagste openingsdruk van de drukbegrenzende inrichting(en);

**Referentiestaal:** een staalsoort met een treksterkte van  $370 \text{ N/mm}^2$  en een rek bij breuk van 27%;

**Minimale ontwerp temperatuur:** de temperatuur die voor het ontwerp en de constructie van het reservoir wordt gebruikt en die niet hoger is dan de laagste (koudste) temperatuur (bedrijfstemperatuur) van de inhoud tijdens normale vul-, los-en vervoersomstandigheden;

### 6.7.4.2 Algemene voorschriften voor ontwerp en constructie

- 6.7.4.2.1 Reservoirs moeten worden ontworpen en vervaardigd overeenkomstig de voorschriften van een reglement voor drukhouders, erkend door de bevoegde autoriteit. Reservoirs en mantels moeten worden gemaakt van voor vervorming geschikte metaalsoorten. Mantels moeten uit staal worden vervaardigd. Niet-metalen materialen mogen voor de bevestigingsmiddelen en steunen tussen het reservoir en de mantel worden gebruikt, onder voorwaarde dat hun materiaaleigenschappen bij de minimale ontwerptemperatuur aantoonbaar voldoende zijn. De materialen moeten in beginsel voldoen aan nationale of internationale materiaalnormen. Voor gelaste reservoirs en mantels mogen alleen materialen worden gebruikt, waarvan de lasbaarheid volledig is aangetoond. Lasverbindingen moeten vakkundig worden gemaakt en volledige veiligheid bieden. Indien het fabricageproces of de materialen dit noodzakelijk maken, moet het reservoir op geschikte wijze een warmtebehandeling ondergaan om voldoende taaiheid in de las en in de warmtebeïnvloede zones te waarborgen. Bij de materiaalkeuze moet de minimumontwerptemperatuur in aanmerking worden genomen met betrekking tot het risico van brosse breuk, verbrossing als gevolg van waterstof, breuk als gevolg van spanningscorrosie en schokbestendigheid. Bij gebruik van fijnkorrelig staal mag, volgens de materiaalspecificaties, de gegarandeerde waarde van de rekgrens de  $460 \text{ N/mm}^2$  niet overschrijden en mag de gegarandeerde bovenste grenswaarde van de treksterkte de  $725 \text{ N/mm}^2$  niet overschrijden. Materialen voor transporttanks moeten geschikt zijn voor de externe omgeving waarin zij kunnen worden vervoerd.
- 6.7.4.2.2 Elk deel van een transporttank, met inbegrip van uitrustingsdelen, pakkingen en buisleidingen, waarvan verwacht kan worden dat het gewoonlijk in contact komt met het te vervoeren, sterk gekoelde, vloeibaar gemaakte gas, moet inert zijn ten opzichte van dat sterk gekoelde, vloeibaar gemaakte gas.
- 6.7.4.2.3 Contact tussen ongelijksoortige metalen, dat schade door galvanische werking tot gevolg zou kunnen hebben, moet worden vermeden.
- 6.7.4.2.4 Het warmte-isolerende systeem moet een volledige bekleding van het (de) reservoir(s) met doeltreffende isolatiematerialen omvatten. Uitwendige isolatie moet door een mantel worden beschermd, opdat het binnendringen van vocht en andere schade onder normale vervoersomstandigheden wordt verhinderd.
- 6.7.4.2.5 Indien een mantel zodanig gesloten is dat hij gasdicht is, moet er in een inrichting worden voorzien om te verhinderen dat er zich in de isolatieruimte een gevaarlijke druk ontwikkelt.
- 6.7.4.2.6 Transporttanks, bestemd voor het vervoer van sterk gekoelde, vloeibaar gemaakte gassen met een kookpunt bij atmosferische druk beneden minus (-)182 °C, mogen geen materialen omvatten die op een gevaarlijke manier met zuurstof of een met zuurstof verrijkte atmosfeer kunnen reageren, indien deze materialen zich bevinden in delen van de warmte-isolerende bescherming waar een risico bestaat van contact met zuurstof of met een vloeistof die rijk is aan zuurstof.
- 6.7.4.2.7 Isolatiematerialen mogen in gebruik niet buitengewoon in kwaliteit achteruitgaan.
- 6.7.4.2.8 Voor elk sterk gekoeld, vloeibaar gemaakte gas, bestemd voor vervoer in een transporttank, moet een referentieverblijftijd worden vastgesteld.
- 6.7.4.2.8.1 De referentieverblijftijd moet worden vastgesteld door middel van een door de bevoegde autoriteit erkende methode op grond van het volgende:
- a) de doeltreffendheid van het isolatiesysteem, vastgesteld volgens 6.7.4.2.8.2;
  - b) de laagste openingsdruk van de drukbegrenzende inrichting(en);
  - c) de aanvankelijke vulcondities;
  - d) een veronderstelde omgevingstemperatuur van  $30 \text{ }^\circ\text{C}$ ; en
  - e) de fysische eigenschappen van het specifieke, sterk gekoelde, vloeibaar gemaakte gas, beoogd om te worden vervoerd.
- 6.7.4.2.8.2 De doeltreffendheid van het isolatiesysteem (warmte-instroom in Watt) moet worden vastgesteld door een typekeuring van de transporttank volgens een door de bevoegde autoriteit erkende procedure.

Deze beproeving moet bestaan uit hetzij:

- a) een beproeving onder constante druk (bijvoorbeeld bij atmosferische druk) waarbij gedurende een bepaalde tijd het verlies van sterk gekoeld, vloeibaar gemaakt gas wordt gemeten; of
- b) een beproeving in gesloten systeem waarbij gedurende een bepaalde tijd de drukverhoging in het reservoir wordt gemeten.

Bij het uitvoeren van de beproeving onder constante druk moeten veranderingen in atmosferische druk in aanmerking worden genomen. Bij het uitvoeren van beide beproevingsmethoden moeten correcties worden aangebracht voor elke verandering van de omgevingstemperatuur ten opzichte van de referentiewaarde van de veronderstelde omgevingstemperatuur van 30 °C.

**Opmerking:** Voor het bepalen van de werkelijke verblijftijd vóór elk traject wordt verwezen naar 4.2.3.7.

- 6.7.4.2.9 De mantel van een met vacuüm geïsoleerde, dubbelwandige tank moet zijn ontworpen voor hetzij een uitwendige druk van ten minste 100 kPa (1 bar) (overdruk), berekend volgens een erkend technisch reglement hetzij een berekende kritieke indeukdruk van ten minste 200 kPa (2 bar) overdruk. In de berekening van het vermogen van de mantel om de uitwendige druk te weerstaan, mogen inwendige en uitwendige versterkingen worden opgenomen.
- 6.7.4.2.10 Transporttanks moeten worden ontworpen en vervaardigd met ondersteuning die tijdens het vervoer een stevige basis verschaffen en met geschikte hijs- en bevestigingsmiddelen.
- 6.7.4.2.11 Transporttanks moeten worden ontworpen om, zonder verlies van de inhoud, ten minste de inwendige druk als gevolg van de inhoud en de statische, dynamische en thermische belastingen tijdens normale omstandigheden van behandeling en vervoer te doorstaan. Het ontwerp moet laten zien dat met de effecten van vermoeiing, veroorzaakt door herhaalde toepassing van deze belastingen over de verwachte levensduur van de transporttank, rekening is gehouden.
- 6.7.4.2.12 Transporttanks en hun bevestigingsmiddelen moeten onder de grootste toelaatbare belading de volgende, afzonderlijk inwerkende statische krachten kunnen opnemen:
  - a) in de rijrichting: tweemaal de MPGM, vermenigvuldigd met de versnelling als gevolg van de zwaartekracht ( $g$ )<sup>10</sup>;
  - b) horizontaal, loodrecht op de rijrichting: de MPGM (indien de rijrichting niet duidelijk is bepaald, moeten de krachten gelijk zijn aan tweemaal de MPGM), vermenigvuldigd met de versnelling als gevolg van de zwaartekracht ( $g$ )<sup>10</sup> ;
  - c) verticaal, van beneden naar boven: de MPGM, vermenigvuldigd met de versnelling als gevolg van de zwaartekracht ( $g$ )<sup>10</sup> ; en
  - d) verticaal, van boven naar beneden: tweemaal de MPGM (totale belading met inbegrip van het zwaartekrachteffect), vermenigvuldigd met de versnelling als gevolg van de zwaartekracht ( $g$ )<sup>10</sup> ;
- 6.7.4.2.13 Bij elk van de krachten in 6.7.4.2.12, moet de volgende veiligheidsfactor in acht worden genomen:
  - a) voor materialen met een duidelijk gedefinieerde vloeigrens, een veiligheidsfactor van 1,5 met betrekking tot de gegarandeerde vloeigrens; of
  - b) voor materialen zonder duidelijk gedefinieerde vloeigrens, een veiligheidsfactor van 1,5 met betrekking tot de gegarandeerde 0,2%-rekgrens of, voor austenitische staalsoorten, de 1%-rekgrens.
- 6.7.4.2.14 De waarden van vloeigrens of rekgrens moeten de waarden zijn volgens nationale of internationale materiaalnormen. De gespecificeerde minimumwaarden volgens de materiaalnormen mogen bij gebruik van austenitische staalsoorten met hoogstens 15% worden verhoogd, onder voorwaarde dat deze hogere waarden in het leveringscertificaat van het materiaal worden bevestigd. Indien voor het betrokken metaal geen materiaalnorm bestaat, of indien niet-metalen materialen worden gebruikt, moeten de waarden van de gebruikte vloeigrens of rekgrens door de bevoegde autoriteit worden

<sup>10</sup> Voor berekeningsdoeleinden geldt:  $g = 9,81 \text{ m/s}^2$ .

goedgekeurd.

- 6.7.4.2.15 Transporttanks, bestemd voor het vervoer van brandbare, sterk gekoelde, vloeibaar gemaakte gassen, moeten elektrisch kunnen worden geaard.

#### **6.7.4.3      *Ontwerpcriteria***

- 6.7.4.3.1      Reservoirs moeten een cirkelvormige dwarsdoorsnede bezitten.

- 6.7.4.3.2      Reservoirs moeten worden ontworpen en vervaardigd om een hydraulische beproevingsdruk van ten minste 1,3 maal de MAWP te doorstaan. Voor reservoirs met vacuïmisolatie mag de beproevingsdruk niet lager zijn dan 1,3 maal de som van de MAWP en 100 kPa (1 bar). In geen geval mag de beproevingsdruk lager zijn dan 300 kPa (3 bar) (overdruk). Er wordt verwezen naar de voorschriften voor de minimale wanddikte voor het reservoir, vastgelegd in 6.7.4.4.2 t/m 6.7.4.4.7.

- 6.7.4.3.3      Voor metalen die een duidelijk gedefinieerde vloeigrens bezitten of door een gegarandeerde rekgrens worden gekenmerkt (in het algemeen de 0,2%-rekgrens, of de 1%-rekgrens voor austenitische staalsoorten) mag de primaire membraanspanning  $\sigma$  (sigma) van het reservoir bij de beproevingsdruk niet meer bedragen dan de laagste van de waarden 0,75 Re of 0,50 Rm, waarbij:

Re = vloeigrens in N/mm<sup>2</sup>, of de 0,2%-rekgrens, of, voor austenitische staalsoorten, de 1%-rekgrens;

Rm = minimale treksterkte in N/mm<sup>2</sup>.

- 6.7.4.3.3.1      De te gebruiken waarden van Re en Rm moeten de gespecificeerde minimumwaarden zijn volgens nationale of internationale materiaalnormen. De gespecificeerde minimumwaarden voor Re en Rm volgens de materiaalnormen mogen bij gebruik van austenitische staalsoorten met hoogstens 15% worden verhoogd, onder voorwaarde dat deze hogere waarden in het leveringscertificaat van het materiaal worden bevestigd. Indien voor het betrokken metaal geen materiaalnorm bestaat, moeten de waarden van de gebruikte Re en Rm door de bevoegde autoriteit of een door haar aangewezen instantie worden goedgekeurd.

- 6.7.4.3.3.2      Staalsoorten die een Re/Rm-verhouding van meer dan 0,85 hebben, zijn voor de constructie van gelaste reservoirs niet toegestaan. De voor het vaststellen van deze verhouding te gebruiken waarden van Re en Rm moeten de waarden zijn die in het leveringscertificaat van het materiaal zijn vastgelegd.

- 6.7.4.3.3.3      Staalsoorten die bij de constructie van reservoirs worden gebruikt, moeten een rek bij breuk in % bezitten van ten minste 10.000/Rm met een absoluut minimum van 16% voor fijnkorrelige staalsoorten en 20% voor andere staalsoorten. Aluminium en aluminiumlegeringen die bij de constructie van reservoirs worden gebruikt, moeten een rek bij breuk in % bezitten van ten minste 10.000/6Rm met een absoluut minimum van 12%.

- 6.7.4.3.3.4      Voor het bepalen van werkelijke waarden voor materialen moet worden opgemerkt dat voor plaatwerk de as van het monster voor de trekproef loodrecht (dwars) op de walsrichting moet liggen. De blijvende rek bij breuk moet worden gemeten aan beproevingsmonsters van rechthoekige dwarsdoorsneden volgens ISO 6892:1998 waarbij een lengte tussen de meetpunten gebruikt wordt van 50 mm.

#### **6.7.4.4      *Minimale wanddikte van het reservoir***

- 6.7.4.4.1      De minimale wanddikte van het reservoir moet overeenkomen met de grootste van de volgende waarden:

- a) de minimale dikte, vastgesteld volgens de voorschriften in 6.7.4.4.2 t/m 6.7.4.4.7; en
- b) de minimale dikte, vastgesteld volgens het erkende reglement voor drukhouders, met inbegrip van de voorschriften in 6.7.4.3.

- 6.7.4.4.2      Reservoirs met een diameter van ten hoogste 1,80 m moeten een dikte hebben van ten minste 5 mm indien zij bestaan uit referentiestaal of een gelijkwaardige dikte indien zij bestaan uit een ander metaal. Reservoirs met een diameter van meer dan 1,80 m moeten een dikte hebben van ten minste

6 mm indien zij bestaan uit referentiestaal of een gelijkwaardige dikte indien zij bestaan uit een ander metaal.

6.7.4.4.3 Reservoirs van vacuüm-geïsoleerde tanks met een diameter van ten hoogste 1,80 m moeten een dikte hebben van ten minste 3 mm indien zij bestaan uit referentiestaal of een gelijkwaardige dikte indien zij bestaan uit een ander metaal. Dergelijke reservoirs met een diameter van meer dan 1,80 m moeten echter een dikte hebben van ten minste 4 mm indien zij bestaan uit referentiestaal of een gelijkwaardige dikte indien zij bestaan uit een ander metaal.

6.7.4.4.4 Voor vacuüm-geïsoleerde tanks moet de totale dikte van de mantel en het reservoir overeenkomen met de in 6.7.4.4.2 voorgeschreven minimumdikte, waarbij de dikte van het reservoir zelf niet minder mag zijn dan de in 6.7.4.4.3 voorgeschreven minimumdikte.

6.7.4.4.5 Reservoirs moeten ten minste 3 mm dik zijn, ongeacht het constructiemateriaal.

6.7.4.4.6 De gelijkwaardige dikte van een metaal met uitzondering van de dikte voor het referentiestaal, voorgeschreven in 6.7.4.4.2 en 6.7.4.4.3, moet worden bepaald onder gebruikmaking van de volgende formule:

$$e_1 = \frac{21,4e_0}{\sqrt[3]{Rm_1 \times A_1}}$$

**waarin:**

$e_1$  = vereiste gelijkwaardige dikte (in mm) van het te gebruiken metaal;

$e_0$  = minimumdikte (in mm) van het in 6.7.4.4.2 en 6.7.4.4.3 gespecificeerde referentiestaal;

$Rm_1$  = gegarandeerde minimale treksterkte (in  $N/mm^2$ ) van het te gebruiken metaal (zie 6.7.4.3.3);

$A_1$  = gegarandeerde minimale rek bij breuk (in %) van het te gebruiken metaal volgens nationale of internationale normen.

6.7.4.4.7 In geen geval mag de wanddikte minder zijn dan die welke in 6.7.4.4.1 t/m 6.7.3.4.5 is vastgelegd. Alle delen van het reservoir moeten een minimumdikte bezitten, zoals bepaald door 6.7.4.4.1 t/m 6.7.4.4.6. In deze dikte mag een eventuele corrosietoeslag niet in aanmerking zijn genomen.

6.7.4.4.8 Er mag zich bij de verbinding tussen de bodems en het cilindrische deel van het reservoir geen plotselinge verandering van plaatdikte voordoen.

### **6.7.4.5 Bedrijfsuitrusting**

6.7.4.5.1 Bedrijfsuitrusting moet zodanig worden aangebracht dat zij tegen het risico van afbreken of beschadiging tijdens behandeling en vervoer wordt beschermd. Indien de verbinding tussen het raamwerk en de tank of de mantel en het reservoir onderlinge verplaatsing toestaat, moet de uitrusting zo worden vastgezet dat het een dergelijke verplaatsing toestaat zonder risico van schade aan werkende delen. De uitwendige losinrichtingen (buismoffen, afsluitinrichtingen), de afsluiter en zijn zitting moeten worden beschermd tegen het gevaar van afbreken door uitwendige krachten (bijvoorbeeld door gebruik te maken van breukzones). De laad- en losinrichtingen (met inbegrip van flenzen of schroefdoppen) alsmede de eventuele beschermkappen moeten beveiligd kunnen worden tegen ontijdig openen.

6.7.4.5.2 Elke laad- en losopening in transporttanks, gebruikt voor het vervoer van brandbare, sterk gekoelde, vloeibaar gemaakte gassen, moet worden voorzien van ten minste drie van elkaar onafhankelijke sluitingen in serie, waarvan de eerste een afsluiter is die zo dicht mogelijk bij de mantel is geplaatst, de tweede een afsluiter en de derde een blindflens of een andere even doelmatige voorziening. De sluiting die zich het dichtst bij de mantel bevindt, moet een snelsluitende inrichting zijn, die automatisch sluit in het geval van onbedoelde verplaatsing van de transporttank tijdens het vullen of lossen of bij aanwezigheid in een brandhaard. Deze inrichting moet ook op afstand bedienbaar zijn.



- 6.7.4.5.3 Elke laad- en losopening in transporttanks, gebruikt voor het vervoer van niet brandbare, sterk gekoelde, vloeibaar gemaakte gassen, moet worden voorzien van ten minste twee van elkaar onafhankelijke sluitingen in serie, waarvan de eerste een afsluiter is die zo dicht mogelijk bij de mantel is geplaatst en de tweede een blindflens is of een andere even doelmatige voorziening.
- 6.7.4.5.4 Voor secties van buisleidingen die aan beide uiteinden kunnen worden gesloten en waarin het vloeibare product opgesloten kan raken, moet worden voorzien in een systeem van automatische drukontlasting om opbouw van overdruk binnen de buisleidingen te verhinderen.
- 6.7.4.5.5 Tanks met vacuïmisolatie behoeven geen inspectieopening te hebben.
- 6.7.4.5.6 Uitwendige armaturen moeten zoveel mogelijk tot groepen worden bijeengebracht.
- 6.7.4.5.7 Elke koppeling van een transporttank moet duidelijk worden gemerkt om de functie aan te geven.
- 6.7.4.5.8 Elke afsluiter of andere soort van afsluitinrichting moet worden ontworpen en vervaardigd voor een nominale druk van ten minste de MAWP van het reservoir met inachtneming van de tijdens het vervoer te verwachten temperaturen. Alle afsluiters met een schroefspindel moeten worden gesloten door het handwiel met de wijzers van de klok mee te draaien. In geval van andere afsluiters moet de positie (open en gesloten) en de sluitrichting duidelijk worden aangegeven. Alle afsluiters moeten zodanig worden ontworpen dat onbedoeld openen wordt verhinderd.
- 6.7.4.5.9 Indien inrichtingen worden gebruikt waarmee druk wordt opgebouwd, moeten de vloeistof- en dampaansluitingen naar die inrichting worden voorzien van een klep, zo dicht mogelijk bij de mantel, om het verlies van de inhoud in geval van schade aan de inrichting, waarmee druk wordt opgebouwd, te verhinderen.
- 6.7.4.5.10 Buisleidingen moeten zodanig worden ontworpen, vervaardigd en gemonteerd dat het risico van schade als gevolg van thermische uitzetting en contractie, mechanische schokken en trillingen wordt vermeden. Alle buisleidingen moeten van geschikt materiaal zijn. Om lekkage als gevolg van brand te verhinderen, mogen tussen de mantel en de aansluiting naar de eerste sluiting van een uitloopopening alleen stalen buisleidingen en gelaste verbindingen worden gebruikt. De methode voor bevestiging van de sluiting aan deze aansluiting moet ten genoegen van de bevoegde autoriteit of een door haar aangewezen instantie zijn. Op andere plaatsen moeten pijpverbindingen, indien noodzakelijk, worden gelast.
- 6.7.4.5.11 Verbindingen van koperen buizen moeten hardgesoldeerd zijn of een even sterke metalen verbinding bezitten. Het smeltpunt van soldeermateriaal mag niet lager liggen dan 525 °C. De verbindingen mogen de sterkte van de buis niet verminderen zoals bij het snijden van schroefdraad het geval kan zijn.
- 6.7.4.5.12 De constructiematerialen voor kleppen en toebehoren moeten bij de laagste bedrijfstemperatuur van de transporttank toereikende eigenschappen bezitten.
- 6.7.4.5.13 De barstdruk van alle buisleidingen en buisarmaturen mag niet lager zijn dan de hoogste van de volgende waarden: viermaal de MAWP van het reservoir, of viermaal de druk waaraan zij in bedrijf door de werking van een pomp of andere inrichting (uitgezonderd drukontlastingsinrichtingen) kan worden onderworpen.
- 6.7.4.6 Drukontlastingsinrichtingen**
- 6.7.4.6.1 Ieder reservoir moet zijn voorzien van ten minste twee van elkaar onafhankelijke, veerbelaste drukontlastingsinrichtingen. De drukontlastingsinrichtingen moeten zich automatisch openen bij een druk van ten minste de MAWP en volledig geopend zijn bij een druk gelijk aan 110% van de MAWP. Deze inrichtingen moeten na het afblazen sluiten bij een druk die ten hoogste 10% onder de openingsdruk ligt en moeten bij alle lagere drukken gesloten blijven. De drukontlastingsinrichtingen moeten van het type zijn dat ongevoelig is voor dynamische krachten, met inbegrip van bewegingen van de vloeistof.
- 6.7.4.6.2 Reservoirs voor niet-brandbare, sterk gekoelde, vloeibaar gemaakte gassen en waterstof mogen bovendien breekplaten hebben die parallel zijn aangebracht aan de veerbelaste inrichtingen zoals

aangegeven in 6.7.4.7.2 en 6.7.4.7.3.

6.7.4.6.3 Drukontlastingsinrichtingen moeten zodanig zijn ontworpen dat zij het binnendringen van vreemde stoffen, het lekken van gas en het ontwikkelen van een gevaarlijke overdruk verhinderen.

6.7.4.6.4 Drukontlastingsinrichtingen moeten worden goedgekeurd door de bevoegde autoriteit of een door haar aangewezen instantie.

#### **6.7.4.7 Capaciteit en instelling van drukontlastingsinrichtingen**

6.7.4.7.1 In het geval van verlies van vacuüm in een met vacuüm geïsoleerde tank of van verlies van 20% van de isolatie van een tank die met vaste materialen is geïsoleerd, moet de gecombineerde afblaascapaciteit van alle ingebouwde drukontlastingsinrichtingen toereikend zijn, opdat de druk (met inbegrip van drukophoping) binnenin het reservoir niet meer bedraagt dan 120% van de MAWP.

6.7.4.7.2 Voor niet-brandbare, sterk gekoelde, vloeibaar gemaakte gassen (behalve zuurstof) en waterstof kan deze afblaascapaciteit worden gewaarborgd door gebruik te maken van breekplaten parallel aan de vereiste veiligheidsinrichtingen. Breekplaten moet breken bij een nominale druk gelijk aan de beproevingsdruk van het reservoir;

6.7.4.7.3 Onder de in 6.7.4.7.1 en 6.7.4.7.2 beschreven omstandigheden, in combinatie met de volledige blootstelling aan een brandhaard, moet de gecombineerde capaciteit van alle ingebouwde drukontlastingsinrichtingen toereikend zijn om de druk in het reservoir tot de beproevingsdruk te beperken.

6.7.4.7.4 De vereiste capaciteit van de ontlastingsinrichtingen moet worden berekend volgens een deugdelijk technisch reglement, erkend door de bevoegde autoriteit<sup>11</sup>.

#### **6.7.4.8 Kenmerking van drukontlastingsinrichtingen**

6.7.4.8.1 Iedere drukontlastingsinrichting moet duidelijk en blijvend zijn gemerkt met het volgende:

- a) de druk (in bar of kPa) waarbij de inrichting zich opent;
- b) de aanvaardbare tolerantie voor de openingsdruk voor veerbelaste inrichtingen;
- c) de met de nominale barstdruk voor breekplaten overeenkomende referentietemperatuur;
- d) de nominale afblaascapaciteit van de inrichting in kubieke meter lucht per seconde ( $m^3/s$ ) onder standaardcondities; en
- e) de oppervlakte van de dwarsdoorsnede van de veerbelaste drukontlastingsinrichtingen en breekplaten in  $mm^2$ .

Indien mogelijk, moet ook de volgende informatie worden aangegeven:

- f) de naam van de fabrikant en het desbetreffende catalogusnummer van de drukontlastingsinrichting.

6.7.4.8.2 De nominale afblaascapaciteit die op de drukontlastingsinrichtingen is aangegeven, moet worden bepaald volgens ISO 4126-1:2004 en ISO 4126-7:2004.

#### **6.7.4.9 Aansluitingen naar drukontlastingsinrichtingen**

6.7.4.9.1 Aansluitingen naar drukontlastingsinrichtingen moeten van voldoende grootte zijn om de vereiste afblaashoeveelheid onbelemmerd naar de veiligheidsinrichting te laten stromen. Tussen het reservoir en de drukontlastingsinrichtingen mag geen afsluiter zijn aangebracht, behalve indien voor onderhoud of om andere redenen in dubbele inrichtingen is voorzien en de afsluiters die op de op dat moment in gebruik zijnde inrichtingen zijn aangesloten in de stand "open" zijn vastgezet of de afsluiters met

---

<sup>11</sup> Zie bijvoorbeeld CGA S-1.2-2003 "Pressure Relief Device Standards - Part 2 - Cargo and Portable Tanks for Compressed Gases" (normen voor drukontlastingsinrichtingen - deel 2 - goederen- en transporttanks voor samengeperste gassen).

elkaar zijn verbonden, zodat altijd aan de voorschriften van 6.7.4.7 is voldaan. In een naar een ontluuchtingsinrichting of drukontlastingsinrichting leidende opening mag zich geen belemmering bevinden die de doorstroming vanaf het reservoir naar die inrichting zou kunnen beperken of blokkeren.

Buisleidingen die de damp of vloeistof laten wegstromen van de uitlaten van drukontlastingsinrichtingen, moeten, indien gebruikt, de afgeblazen damp of vloeistof in de atmosfeer brengen onder omstandigheden van minimale tegendruk op de drukontlastingsinrichtingen.

#### **6.7.4.10 Plaatsing van drukontlastingsinrichtingen**

6.7.4.10.1 Alle inlaten voor drukontlastingsinrichtingen moeten op de bovenzijde van het reservoir zijn geplaatst in een positie zo dicht mogelijk bij het midden in lengte- en dwarsrichting van het reservoir. Alle inlaten van drukontlastingsinrichtingen moeten zich onder omstandigheden van maximale vulling in de dampkamer van het reservoir bevinden en de inrichtingen moeten zodanig worden aangebracht dat zij waarborgen dat de damp onbelemmerd kan ontsnappen. Voor sterk gekoelde, vloeibaar gemaakte gassen moet de ontsnappende damp op zodanige wijze van de tank worden weggeleid, dat deze de tank niet kan raken. Beschermende inrichtingen die de dampstroom afbuigen, zijn toelaatbaar, onder voorwaarde dat de vereiste capaciteit van de ontlastingsinrichting niet wordt verminderd.

6.7.4.10.2 Er moeten maatregelen worden genomen om te verhinderen dat onbevoegde personen toegang tot de inrichtingen verkrijgen en om de inrichtingen te beschermen tegen schade als gevolg van kantelen van de transporttank.

#### **6.7.4.11 Peilinrichtingen**

6.7.4.11.1 Tenzij een transporttank is bestemd om op massa te worden gevuld, moet hij worden voorzien van één of meer peilinstrumenten. Peilinrichtingen van glas en van andere breekbare materialen, die in directe verbinding staan met de inhoud van het reservoir, mogen niet worden gebruikt.

6.7.4.11.2 De mantel van een met vacuüm geïsoleerde transporttank moet met een aansluiting voor een onderdrukmeter zijn uitgerust.

#### **6.7.4.12 Steunen voor transporttanks, raamwerken, hijs- en bevestigingsinrichtingen**

6.7.4.12.1 Transporttanks moeten worden ontworpen en vervaardigd met een ondersteuningsconstructie om een stevige basis tijdens het vervoer te verschaffen. De in 6.7.4.2.12 gespecificeerde krachten en de in 6.7.4.2.13 gespecificeerde veiligheidsfactor moeten bij dit aspect van het ontwerp in aanmerking worden genomen. Sleden, raamwerken, draagconstructies of andere, soortgelijke constructies zijn aanvaardbaar.

6.7.4.12.2 De gecombineerde belastingen, veroorzaakt door de bevestigingsinrichtingen van transporttanks (zoals draagconstructies, raamwerken, enz.) en hijs- en bevestigingsinrichtingen van de transporttank, mogen geen buitensporige belasting in enig deel van de tank veroorzaken. Op alle transporttanks moeten permanente hijs- en bevestigingsinrichtingen worden aangebracht. Zij moeten bij voorkeur worden aangebracht op de steunen van de transporttank, maar mogen worden vastgezet op versterkingsplaten die zich bij de ondersteuningspunten op de tank bevinden.

6.7.4.12.3 Bij het ontwerpen van steunen en raamwerken moeten de effecten van corrosie onder invloed van het milieu in aanmerking worden genomen.

6.7.4.12.4 Lepelsleuven moeten kunnen worden afgesloten. De sluitingsmiddelen voor lepelsleuven moeten blijvend deel uitmaken van het raamwerk of permanent aan het raamwerk zijn bevestigd. Transporttanks met één enkel compartiment, met een lengte van minder dan 3,65 m, behoeven geen afgesloten lepelsleuven te hebben, onder voorwaarde dat:

- a) de tank en alle uitrustingsdelen goed beschermd zijn tegen aanstoten door de lepels van de vorkheftruck; en
- b) de afstand tussen de middens van de lepelsleuven ten minste de helft is van de maximale lengte van de transporttank.

6.7.4.12.5 Indien transporttanks tijdens het vervoer niet volgens 4.2.3.3 zijn beschermd, moeten het reservoir en

de bedrijfsuitrusting zijn beschermd tegen schade als gevolg van stoten van opzij of in de lengterichting of kantelen. Uitwendige uitrustingsdelen moeten zodanig zijn beschermd, dat het vrijkomen van de inhoud van het reservoir bij stoten tegen de uitrustingsdelen of kantelen van de transporttank, waarbij hij op zijn uitrustingsdelen terecht komt, is uitgesloten.

Voorbeelden van bescherming:

- a) bescherming tegen schokken in dwarsrichting, die kan bestaan uit in de lengterichting aangebrachte profielen, die het reservoir aan beide zijden ter hoogte van de middellijn beschermen;
- b) bescherming van de transporttank tegen kantelen, die kan bestaan uit verstevigingsringen of dwars over het raamwerk aangebrachte stangen;
- c) bescherming tegen stoten van achter, die kan bestaan uit een stootbalk of uit een raamwerk;
- d) bescherming van het reservoir tegen beschadiging als gevolg van stoten of kantelen door gebruik te maken van een ISO-raamwerk volgens ISO 1496-3:1995;
- e) bescherming van de transporttank tegen stoten of kantelen door middel van een vacuïsolatiemantel.

### **6.7.4.13 Goedkeuring van het ontwerp**

6.7.4.13.1 De bevoegde autoriteit of een door haar aangewezen instantie moet voor elk nieuw ontwerp van een transporttank een goedkeuringscertificaat voor het ontwerp afgeven. Dit certificaat moet officieel bevestigen dat een transporttank door die autoriteit is onderzocht, geschikt is voor het beoogde doel en voldoet aan de voorschriften van dit hoofdstuk. Indien transporttanks in serie worden vervaardigd zonder verandering in het ontwerp, dan geldt het certificaat voor de gehele serie. Het certificaat moet verwijzen naar het beproevingsrapport van het ontwerp, de voor vervoer toegestane, sterk gekoelde, vloeibaar gemaakte gassen, de constructiematerialen van de tank en de mantel en een goedkeuringsnummer.

Het goedkeuringsnummer moet bestaan uit het onderscheidingsteken of -symbool van de Staat op wiens grondgebied de goedkeuring werd verleend, d.w.z. het onderscheidingsteken voor gebruik in het internationale verkeer, zoals voorgeschreven door het Verdrag van Wenen inzake het wegverkeer (1968), en een registratienummer. Alle alternatieve regelingen volgens 6.7.1.2 moeten op het certificaat worden aangegeven. Een goedkeuring van het ontwerp mag dienen voor de goedkeuring van kleinere transporttanks, gemaakt van materialen van dezelfde soort en dikte, vervaardigd met behulp van dezelfde fabricagetechnieken en met identieke steunen, gelijkwaardige sluitingen en andere toebehoren.

6.7.4.13.2 Het beproevingsrapport van het ontwerp voor de goedkeuring van het ontwerp moet ten minste het volgende omvatten:

- a) de resultaten van de van toepassing zijnde beproeving van het raamwerk, gespecificeerd in ISO 1496-3:1995;
- b) de resultaten van het eerste onderzoek en de eerste beproeving in 6.7.4.14.3; en
- c) de resultaten van de oploopproof in 6.7.4.14.1, voor zover van toepassing.

### **6.7.4.14 Onderzoek en beproeving**

6.7.4.14.1 Transporttanks die voldoen aan de definitie van container in de Internationale Overeenkomst voor Veilige Containers (CSC), 1972, zoals gewijzigd, mogen niet worden gebruikt tenzij zij geschikt zijn bevonden, nadat een representatief prototype van elk ontwerp is onderworpen aan de "Dynamic, Longitudinal Impact Test" (dynamische longitudinale oploopproof), voorgeschreven in het Handboek beproevingen en criteria, deel IV, sectie 41.

6.7.4.14.2 Het reservoir en de uitrustingsdelen van elke transporttank moeten worden onderzocht en beproefd voordat zij voor de eerste maal in gebruik worden genomen (eerste onderzoek en beproeving) en daarna met tussenpozen van ten hoogste vijf jaar (5-jaarlijkse periodieke onderzoek en beproeving) met een periodiek tussenonderzoek en beproeving (2,5-jaarlijkse periodieke onderzoek en

beproeving) halverwege de 5-jaarlijkse periodieke onderzoeken en beproevingen. De periodieke 2,5-jaarlijkse onderzoeken en beproevingen mogen worden uitgevoerd binnen 3 maanden voor of na de aangegeven datum. Een buitengewoon onderzoek en beproeving moet, ongeacht het laatste periodieke onderzoek en beproeving, worden uitgevoerd wanneer dat volgens 6.7.4.14.7 noodzakelijk is.

- 6.7.4.14.3 Het eerste onderzoek en beproeving van een transporttank moet een controle van de constructiekenmerken, een in- en uitwendig onderzoek van het reservoir van de transporttank en zijn uitrustingsdelen omvatten, rekening houdend met de te vervoeren sterk gekoelde, vloeibaar gemaakte gassen, alsmede een proefpersing onder verwijzing naar de beproevingsdrukken volgens 6.7.4.3.2. De proefpersing mag worden uitgeoefend als een hydraulische proefpersing of door met toestemming van de bevoegde autoriteit of een door haar aangewezen instantie gebruik te maken van een andere vloeistof of een ander gas. Voordat de transporttank in bedrijf wordt genomen, moet ook een dichtheidsproef en een controle van het goed functioneren van alle bedrijfsuitrusting worden uitgevoerd. Indien het reservoir en zijn uitrustingsdelen afzonderlijk onder druk zijn beproefd, moeten zij gezamenlijk samengebouwd aan een dichtheidsproef worden onderworpen. Alle lasverbindingen die aan het volle belastingsniveau worden blootgesteld, moeten tijdens de eerste beproeving worden onderzocht door middel van een radiografische, ultrasone, of andere geschikte niet-destructieve onderzoeksmethode. Dit is niet van toepassing op de mantel.
- 6.7.4.14.4 Het periodieke 5-en 2,5-jaarlijkse onderzoek en beproeving moet een in- en uitwendig onderzoek van de transporttank en zijn uitrustingsdelen omvatten, rekening houdend met de te vervoeren sterk gekoelde, vloeibaar gemaakte gassen, alsmede een dichtheidsproef, een controle van het goed functioneren van alle bedrijfsuitrusting en, voor zover van toepassing, een vacuümmeting. In het geval van niet met vacuüm geïsoleerde tanks moeten tijdens een 2,5-jaarlijks en een 5-jaarlijks periodiek onderzoek en beproeving de mantel en de isolatie worden verwijderd, maar alleen zover als voor een betrouwbare beoordeling noodzakelijk is.
- 6.7.4.14.5 (*Geschrap*)
- 6.7.4.14.6 Een transporttank mag na het verstrijken van de termijn voor het 5-jaarlijkse of het 2,5-jaarlijkse periodieke onderzoek en beproeving, zoals voorgeschreven in 6.7.4.14.2, niet worden gevuld en ten vervoer worden aangeboden. Een transporttank die echter is gevuld voorafgaand aan het verstrijken van de termijn van het laatste periodieke onderzoek en beproeving mag worden vervoerd gedurende een periode van ten hoogste drie maanden na het verstrijken van deze termijn. Bovendien mag een transporttank na het verstrijken van deze termijn worden vervoerd:
- na lediging, maar vóór reiniging, teneinde de volgende vereiste beproeving of onderzoek te ondergaan, voorafgaand aan het opnieuw vullen; en
  - voor zover door de bevoegde autoriteit niet anders is voorzien, binnen een periode van ten hoogste 6 maanden na het verstrijken van deze termijn, om de terugzending van gevaarlijke stoffen mogelijk te maken, teneinde deze volgens de regels te verwijderen of te recyclen. In het vervoersdocument moet een verwijzing naar deze vrijstelling worden gemaakt.
- 6.7.4.14.7 Het buitengewone onderzoek en beproeving is vereist wanneer de transporttank beschadiging, corrosie, lekkage of andere condities vertoont, die een aanwijzing vormen voor een gebrek dat de goede staat van de transporttank zou kunnen aantasten. De omvang van het buitengewone onderzoek en beproeving moet afhangen van de mate van beschadiging of verslechtering van de toestand van de transporttank. Het moet ten minste het 2,5-jaarlijkse periodieke onderzoek en beproeving volgens 6.7.4.14.4 omvatten.
- 6.7.4.14.8 Het inwendig onderzoek tijdens het eerste onderzoek en beproeving moet waarborgen dat het reservoir wordt geïnspecteerd op putjes, corrosie, of slijtage, deuken, vervormingen, gebreken in lasverbindingen of andere condities die de transporttank voor het vervoer onveilig zouden kunnen maken.
- 6.7.4.14.9 Het uitwendig onderzoek van de transporttank moet waarborgen dat:
- de uitwendige buisleidingen, afsluiters, systemen voor drukopbouw/koeling voor zover van toepassing en pakkingen worden geïnspecteerd op corrosie, gebreken, of andere condities, waaronder begrepen lekkage, die de transporttank voor het vullen, lossen of vervoer onveilig zouden kunnen maken;

- b) mangatdeksels of hun pakkingen geen lekkage vertonen;
- c) ontbrekende of losse bouten of moeren op een flensverbinding of blindflens worden vervangen of aangehaald;
- d) alle veiligheidsinrichtingen en afsluiters vrij zijn van corrosie, vervorming en beschadigingen of gebreken die hun normale werking zou kunnen verhinderen. Op afstand bedienbare sluitingsinrichtingen en automatisch sluitende afsluiters moeten worden bediend om de juiste werking te demonstreren;
- e) vereiste kenmerken op de transporttank leesbaar zijn en in overeenstemming zijn met de van toepassing zijnde voorschriften; en
- f) het raamwerk, de steunen en de hijsinrichtingen van de transporttank zich in acceptabele toestand bevinden .

6.7.4.14.10 De onderzoeken en beproevingen in 6.7.4.14.1, 6.7.4.14.3, 6.7.4.14.4 en 6.7.4.14.7 moeten door een deskundige, erkend door de bevoegde autoriteit of een door haar aangewezen instantie, zelf of in zijn bijzijn worden uitgevoerd. Indien de proefpersing een onderdeel van het onderzoek en de beproeving is, moet de beproevingsdruk de druk zijn die op de gegevensplaat van de transporttank is aangegeven. Terwijl de transporttank onder druk staat, moet hij worden onderzocht op lekkage van het reservoir, de buisleidingen of de uitrusting.

6.7.4.14.11 In alle gevallen waarbij bewerkingen als snijden, afbranden of lassen op het reservoir van een transporttank zijn uitgevoerd, moet dat werk tot genoegen van de bevoegde autoriteit of een door haar aangewezen instantie zijn, met inachtneming van het voor de constructie van het reservoir gebruikte reglement voor drukhouders. Nadat het werk is voltooid, moet een proefpersing met de oorspronkelijke beproevingsdruk worden uitgevoerd.

6.7.4.14.12 Indien tekenen van een onveilige toestand worden vastgesteld, mag de transporttank niet weer in bedrijf worden genomen totdat de onveilige toestand is verholpen, de beproeving is herhaald en de tank deze beproeving met goed gevolg heeft doorstaan.

#### **6.7.4.15 Kenmerking**

6.7.4.15.1 Elke transporttank moet zijn voorzien van een plaat van corrosiebestendig metaal, die blijvend op de transporttank is aangebracht op een opvallende en gemakkelijk voor inspectie toegankelijke plaats. Indien de plaat niet blijvend op het reservoir kan worden aangebracht om redenen van de opbouw van de transporttank, moet het reservoir worden gemerkt met ten minste de door het reglement voor drukhouders voorgeschreven informatie.

Ten minste de volgende informatie moet door middel van inslaan of door middel van enige andere soortgelijke methode op de plaat worden aangegeven:

- a) Informatie over de eigenaar
  - i) Registratienummer van de eigenaar;
- b) Informatie over de fabricage
  - i) Land van fabricage;
  - ii) Bouwjaar;
  - iii) Naam of merk van de fabrikant;
  - iv) Serienummer van de fabrikant;
- c) Informatie over de goedkeuring
  - i) het UN-symbool voor verpakkingen  Dit symbool mag voor geen enkel ander doel worden gebruikt dan te verklaren dat een verpakking, een transporttank of een MEGC voldoet aan de desbetreffende voorschriften van hoofdstuk 6.1, 6.2, 6.3, 6.5, 6.6 of 6.7<sup>12</sup>;
  - ii) Land van goedkeuring;
  - iii) Aangewezen instantie voor de goedkeuring van het ontwerp;
  - iv) Goedkeuringsnummer van het ontwerp;

<sup>12</sup> Dit symbool wordt ook gebruikt om te verklaren dat flexibele bulkcontainers die voor andere vervoersmodaliteiten toegelaten zijn, voldoen aan de voorschriften in hoofdstuk 6.8 van de VN-modelbepalingen.

- v) De letters "AA", indien het ontwerp werd goedgekeurd op grond van Alternatieve Regelingen (zie 6.7.1.2);
- vi) Reglement voor drukkouders, op basis waarvan het reservoir is ontworpen;
- d) Drukken
  - i) MAWP (in bar overdruk of kPa overdruk)<sup>13</sup>;
  - ii) Beproevingdruk (in bar overdruk of kPa overdruk)<sup>13</sup>;
  - iii) Datum van de eerste proefpersing (maand en jaar);
  - iv) Waarmerk van de deskundige in wiens bijzijn de eerste beproeving is uitgevoerd;
- e) Temperaturen
  - i) Minimale ontwerptemperatuur (in °C)<sup>13</sup>;
- f) Materialen
  - i) Reservoirmateriaal/-materialen en verwijzing(en) naar de materiaalnorm(en);
  - ii) Gelijkwaardige dikte van het referentiestaal (in mm)<sup>13</sup>;
- g) Inhoud
  - i) Waterinhoud van de tank bij 20°C (in liter)<sup>13</sup>;
- h) Isolatiesysteem
  - i) Ofwel "warmtewerend" dan wel "vacuümisolatie" (voor zover van toepassing);
  - ii) Doeltreffendheid van het isolatiesysteem (warmte-instroom) (in Watt)<sup>13</sup>;
- i) Referentieverblijftijden – voor elk sterk gekoeld vloeibaar gemaakt gas waarvan het vervoer in transporttank is toegestaan
  - i) Benaming, voluit, van het sterk gekoeld, vloeibaar gemaakte gas;
  - ii) Referentieverblijftijd (in dagen of uren)<sup>13</sup>;
  - iii) Begindruk (in bar overdruk of kPa overdruk)<sup>13</sup>;
  - iv) Vullingsgraad (in kg)<sup>13</sup>;
- j) Periodieke onderzoeken en beproevingen
  - i) Type van de laatst uitgevoerde periodiek onderzoek en beproeving (2,5-jaarlijks, 5-jaarlijks of buitengewoon onderzoek en beproeving);
  - ii) Datum van het laatst uitgevoerde periodiek onderzoek en beproeving (maand en jaar);
  - iii) Identificatiewaarmerk van de bevoegde instantie die het laatst uitgevoerde periodiek onderzoek en beproeving heeft uitgevoerd of in wiens bijzijn dit plaatsvond.

---

<sup>13</sup> De gebruikte eenheid moet worden aangegeven.

**Figuur 6.7.4.15.1: Voorbeeld van de kenmerking op een identificatieplaat**

Registratienummer van de eigenaar					
<b>INFORMATIE OVER DE FABRICAGE</b>					
Land van fabricage					
Bouwjaar					
Fabrikant					
Serienummer van de fabrikant					
<b>INFORMATIE OVER DE GOEDKEURING</b>					
	Land van goedkeuring				
	Aangewezen instantie voor de goedkeuring van het ontwerp				
	Goedkeuringsnummer van het ontwerp		'AA' (indien van toepassing)		
Reglement voor het ontwerp van het reservoir (reglement voor drukhouders)					
<b>DRUKKEN</b>					
MAWP		bar of kPa			
Beproevingsdruk		bar of kPa			
Datum van de eerste proefpersing:	(mm/jjjj)	Waarmerk van de deskundige:			
<b>TEMPERATUREN</b>					
Minimale ontwerptemperatuur		°C			
<b>MATERIALEN</b>					
Reservoirmateriaal/-materialen en verwijzing(en) naar de materiaalnorm(en)					
Gelijkwaardige dikte van het referentiestaal		mm			
<b>INHOUD</b>					
Waterinhoud van de tank bij 20°C					
<b>ISOLATIE</b>					
"warmtewerend" of "vacuümisolatie" (voor zover van toepassing)					
Warmte-instroom		Watts			
<b>REFERENTIEVERBLIJFTIJDEN</b>					
Toegelaten sterk gekoeld(e) vloeibaar gemaakt(e) gas(sen)	Referentieverblijftijd	Begindruk	Vullingsgraad		
	dagen of uren	bar of kPa	kg		
<b>PERIODIEKE ONDERZOEKEN EN BEPROEVINGEN</b>					
Type beproeving	Datum beproeving (mm/jjjj)	Waarmerk van de deskundige	Type beproeving	Datum beproeving (mm/jjjj)	Waarmerk van de deskundige

- 6.7.4.15.2 De volgende informatie moet duurzaam worden aangegeven, hetzij op de transporttank zelf, hetzij op een metalen plaat die stevig op de transporttank is aangebracht:  
 Naam van de eigenaar en de exploitant  
 Benaming van het sterk gekoelde, vloeibaar gemaakte gas dat wordt vervoerd (en de minimale gemiddelde temperatuur van het geladen goed)  
 Grootste toelaatbare bruto massa (MPGM) \_\_\_\_\_ kg  
 Lege (eigen) massa \_\_\_\_\_ kg  
 Werkelijke verblijftijd voor het gas dat wordt vervoerd \_\_\_\_\_ dagen (of uren)



Transporttank-instructie overeenkomstig 4.2.5.2.6

**Opmerking:** Voor de identificatie van het (de) vervoerde, sterk gekoelde, vloeibaar gemaakte gas(sen), zie ook Deel 5.

6.7.4.15.3 Indien een transporttank is ontworpen en goedgekeurd voor behandeling op open zee, moeten de woorden "OFFSHORE PORTABLE TANK" op de identificatieplaat worden aangebracht.

**6.7.5 Voorschriften voor het ontwerp, de constructie en de beproeving van UN-gascontainers met verscheidene elementen (MEGC's), die bestemd zijn voor het vervoer van niet sterk gekoelde gassen.**

**6.7.5.1 Definities**

Voor doeleinden van deze sectie wordt verstaan onder:

**Alternatieve regeling:** een goedkeuring, verleend door de bevoegde autoriteit voor een transporttank of een MEGC, die is ontworpen, geconstrueerd of beproefd overeenkomstig technische eisen of beproevingsmethoden, die afwijken van die welke in dit hoofdstuk zijn vastgelegd.

**Constructieve uitrusting:** de aan de buitenzijde van de elementen aangebrachte versterkings-, bevestigings-, beschermings- en stabiliseringsonderdelen.

**Bedrijfsuitrusting:** de meetinrichtingen en inrichtingen voor het vullen, ledigen, de drukontlasting en veiligheidsinrichtingen.

**Dichtheidsproef:** een beproeving, waarbij de elementen en de bedrijfsuitrusting van de MEGC onder gebruikmaking van een gas worden onderworpen aan een effectieve inwendige druk van ten minste 20% van de beproevingsdruk.

**Elementen:** flessen (cilinders), grote cilinders of flessenbatterijen.

**UN-gascontainers met verscheidene elementen (MEGC's):** een voor het multimodale vervoer bestemde verzameling van flessen, grote cilinders en flessenbatterijen, onderling verbonden door een verzamelleiding en gemonteerd in een raamwerk. Onderdeel van de MEGC zijn de bedrijfsuitrusting en de constructieve uitrusting, nodig voor het vervoer van gassen.

**Grootste toelaatbare bruto massa (MPGM):** de som van eigen massa van de MEGC en de ten hoogste voor het vervoer toegelaten lading.

**Verzamelleiding:** verzameling van leidingen en afsluiters, die de openingen voor het vullen en het ledigen van de elementen met elkaar verbinden.

**6.7.5.2 Algemene voorschriften voor ontwerp en constructie**

6.7.5.2.1 De MEGC moet gevuld en geleegd kunnen worden, zonder dat de constructieve uitrusting hoeft te worden verwijderd. De MEGC moet aan de buitenzijde van de elementen onderdelen voor de stabilisatie bezitten, met het doel om de constructieve integriteit voor de behandeling en het vervoer te garanderen. MEGC's moeten worden ontworpen en vervaardigd met een ondersteuningsconstructie om een stevige basis tijdens het vervoer te verschaffen en met hijs- en bevestigingsinrichtingen, die geschikt zijn om de MEGC beladen tot de grootste toelaatbare bruto massa te hijsen. De MEGC moet ontworpen zijn, om te worden geladen op een voertuig, wagen, zeeschip of binnenvaartschip, en moet zijn uitgerust met sleden, draagelementen of toebehoren, met het doel de mechanische behandeling te vergemakkelijken.

6.7.5.2.2 MEGC's moeten zodanig zijn ontworpen, gefabriceerd en uitgerust, dat zij bestand zijn tegen normale omstandigheden van behandeling en vervoer. Bij het ontwerp moet met de dynamische krachten van de lading en vermoeiing rekening worden gehouden.

6.7.5.2.3 De elementen van een MEGC moeten van naadloos staal zijn vervaardigd en worden geconstrueerd en beproefd overeenkomstig 6.2.1 en 6.2.2. Alle elementen in een MEGC moeten overeenkomen met hetzelfde ontwerptype:

6.7.5.2.4 De elementen van een MEGC, de armaturen en de buisleidingen moeten:

- a) compatibel zijn met de te vervoeren stof(fen) (zie ISO 11114-1:2012 en ISO 11114-2:2000) of  
b) voldoende gepassiveerd of door chemische reactie geneutraliseerd zijn.
- 6.7.5.2.5 Contacten tussen ongelijksoortige metalen, die zouden kunnen leiden tot schade door galvanische werking, moeten worden vermeden.
- 6.7.5.2.6 De materialen van de MEGC, met inbegrip van alle inrichtingen, pakkingen en toebehoren mogen het (de) in de MEGC te vervoeren gas(sen) niet op ongunstige wijze beïnvloeden.
- 6.7.5.2.7 MEGC's moeten worden ontworpen om, zonder verlies van de inhoud, ten minste de inwendige druk als gevolg van de inhoud en de statische, dynamische en thermische belastingen tijdens normale omstandigheden van behandeling en vervoer te doorstaan. Het ontwerp moet laten zien dat met de effecten van vermoeiing, veroorzaakt door herhaalde inwerking van deze belastingen tijdens de verwachte levensduur van de MEGC, rekening is gehouden.
- 6.7.5.2.8 MEGC's en hun bevestigingsmiddelen moeten bij de grootste toelaatbare belading de volgende, afzonderlijk inwerkende statische krachten kunnen opnemen:
- a) in de rijrichting: tweemaal de MPGM vermenigvuldigd met de versnelling als gevolg van de zwaartekracht ( $g$ )<sup>14</sup>;
- b) horizontaal, loodrecht op de rijrichting: MPGM (indien de rijrichting niet duidelijk is bepaald, moeten de krachten gelijk zijn aan tweemaal de MPGM), vermenigvuldigd met de versnelling als gevolg van de zwaartekracht ( $g$ )<sup>14</sup> ;
- c) verticaal, van beneden naar boven: de, MPGM vermenigvuldigd met de versnelling als gevolg van de zwaartekracht ( $g$ )<sup>14</sup> ; en
- d) verticaal, van boven en naar beneden: tweemaal de MPGM (totale belading met inbegrip van het effect van de zwaartekracht), vermenigvuldigd met de versnelling als gevolg van de zwaartekracht ( $g$ )<sup>14</sup> .
- 6.7.5.2.9 Onder invloed van de krachten, gedefinieerd in 6.7.5.2.8, mag de spanning op de het zwaarst belaste plaats van de elementen niet de waarden overschrijden, die ofwel zijn aangegeven de betreffende normen van 6.2.2.1, dan wel, indien de elementen niet zijn ontworpen, geconstrueerd en beproefd overeenkomstig deze normen, in de technische regels of in de norm, erkend of toegelaten door de bevoegde autoriteit van het land van gebruik (zie 6.2.5).
- 6.7.5.2.10 Onder invloed van de verschillende krachten in 6.7.5.2.8 moet voor het raamwerk en de bevestigingsmiddelen de volgende veiligheidsfactor in acht worden genomen:
- a) voor staalsoorten met een duidelijk gedefinieerd vloeigrens een veiligheidsfactor van 1,5, met betrekking tot de gegarandeerde vloeigrens; of
- b) bij staalsoorten zonder een duidelijk gedefinieerde vloeigrens een veiligheidsfactor van 1,5, met betrekking tot de gegarandeerde 0,2%-rekgrens en, voor austenitische staalsoorten, de 1 %-rekgrens.
- 6.7.5.2.11 MEGC's, bestemd voor het vervoer van brandbare gassen, moeten elektrisch kunnen worden geaard.
- 6.7.5.2.12 De elementen moeten op zodanige wijze zijn vastgezet, dat ongewenste bewegingen ten opzichte van de structuur en de concentratie van schadelijke plaatselijke spanningen worden voorkomen.
- 6.7.5.3 De bedrijfsuitrusting**
- 6.7.5.3.1 De bedrijfsuitrusting moet zodanig zijn aangebracht, dat schade, die zou kunnen leiden tot het vrijkomen van de inhoud van de drukhouders onder normale omstandigheden van behandeling en vervoer wordt voorkomen. Indien de verbinding tussen het raamwerk en de elementen onderlinge verplaatsing tussen de samengebouwde delen toestaat, moet de uitrusting zo worden vastgezet dat

<sup>14</sup> Voor berekeningsdoeleinden geldt:  $g = 9,81 \text{ m/s}^2$

een dergelijke verplaatsing zonder risico van schade aan werkende delen mogelijk is. De verzamelleidingen naar de afsluiters moeten voldoende flexibel zijn om de afsluiters en de leidingen te beschermen tegen afbreken of vrijkomen van de inhoud van de drukhouders. De naar de afsluiters leidende verzamelbuisleiding moet voldoende flexibel zijn, om de afsluiters en de buisleiding tegen afschuiving en tegen vrijkomen van de inhoud van de drukhouder te beschermen. De laad- en losinrichtingen (met inbegrip van flenzen, schroefdooppen of blindmoeren) alsmede de eventuele beschermkappen moeten beveiligd kunnen worden tegen onbedoeld openen.

6.7.5.3.2 De afzonderlijke elementen, voor het vervoer van giftige gassen (gassen van de groepen T, TF, TC, TO, TFC en TOC), moeten zijn uitgerust met een afsluiter. De verzamelleiding voor vloeibaar gemaakte, giftige gassen (gassen met classificatiecodes 2 T, 2 TF, 2 TC, 2 TO, 2 TFC en 2 TOC) moet zodanig zijn ontworpen, dat de elementen afzonderlijk gevuld kunnen worden en gescheiden kunnen blijven door middel van een verzegelbare afsluiter. Bij het vervoer van brandbare gassen (gassen van de groep F) moeten de elementen zijn onderverdeeld in groepen van ten hoogste 3000 liter, waarbij de groepen van elkaar zijn gescheiden door een afsluiter.

6.7.5.3.3 Bij de openingen voor het vullen en ledigen van de MEGC moeten twee afsluiters in serie zijn aangebracht op een gemakkelijk toegankelijke plaats op iedere laad- en lospijp. Eén van de afsluiters mag een terugslagklep zijn. Die laad- en losinrichtingen mogen op een verzamelleiding zijn aangebracht. Aan leidinggedeelten die aan beide zijden kunnen worden gesloten en waarin een vloeistof kan worden ingesloten, moet een drukontlastingsinrichting zijn aangebracht, om een excessieve drukopbouw te verhinderen. De hoofdscheidingsafsluiters op een MEGC moeten duidelijk van merktekens om de sluitrichting aan te geven zijn voorzien.

Alle afsluiters of andere afsluitrichtingen moeten zodanig zijn ontworpen en geconstrueerd, dat zij bestand zijn tegen een druk ten minste gelijk aan 1,5 maal de beproevingsdruk van de MEGC. Alle afsluiters met schroefspindels moeten sluiten door met de wijzers van de klok mee aan het handwiel te draaien. Van andere afsluiters moet de stand (open en gesloten) en de sluitrichting duidelijk zijn aangegeven. Alle afsluiters moeten zodanig zijn ontworpen en aangebracht, dat onbedoeld openen wordt voorkomen. Voor de constructie van afsluiters of toebehoren moet gebruik gemaakt worden van vervormbare metalen.

6.7.5.3.4 Leidingen moeten zodanig worden ontworpen, geconstrueerd en aangebracht, dat schade als gevolg van uitzetting en krimp, mechanische schokken en trillingen wordt vermeden. Verbindingen van buizen moeten worden hardgesoldeerd of zij moeten op een andere even stevige wijze metallisch worden verbonden. Het smeltpunt van soldeermateriaal mag niet lager zijn dan 525 °C. De nominale druk van de bedrijfsuitrusting en de verzamelleiding mag niet lager zijn dan tweederde van de beproevingsdruk van de elementen.

#### **6.7.5.4 Drukontlastingsinrichtingen**

6.7.5.4.1 De elementen van MEGC's, gebruikt voor het vervoer van UN 1013 kooldioxide en UN 1070 distikstofoxide, moeten zijn onderverdeeld in groepen van ten hoogste 3000 liter, waarbij de groepen van elkaar zijn gescheiden door een afsluiter. Elke groep moet zijn voorzien van een of meer drukontlastingsinrichtingen.

Indien voorgeschreven door de bevoegde autoriteit van het land van gebruik, moeten MEGC's voor andere gassen zijn voorzien van drukontlastingsinrichtingen overeenkomstig de voorschriften van die bevoegde autoriteit.

6.7.5.4.2 Indien drukontlastingsinrichtingen zijn aangebracht, dan moet elk element of elke groep van een elementen van een MEGC dat/die kan worden afgescheiden zijn voorzien van één of meer drukontlastingsinrichtingen. De drukontlastingsinrichtingen moeten van een type zijn, dat bestand is tegen de dynamische krachten, golfbewegingen van de vloeistof inbegrepen, en zij moeten zodanig zijn ontworpen, dat het binnendringen van vreemde stoffen, gaslekkage en de ontwikkelingen van gevaarlijke overdruk wordt voorkomen.

6.7.5.4.3 MEGC's die worden gebruikt voor het vervoer van bepaalde niet sterk gekoelde gassen, opgesomd in transporttank-instructie T50 in 4.2.5.6, mogen zijn uitgerust met een drukontlastingsinrichting, zoals voorgeschreven door de bevoegde autoriteit van het land van gebruik. Tenzij een MEGC, bestemd voor het vervoer van één stof, is uitgerust met een drukontlastingsinrichting die is vervaardigd van materialen, compatibel met het vervoerde gas, moet een dergelijke inrichting zijn voorzien van een breekplaat in serie met de veerbelaste inrichting.

De ruimte tussen de breekplaat en de veerbelaste inrichting mag voorzien zijn van een manometer of een geschikte verklikker-indicator. Deze opstelling maakt het mogelijk, breuk, perforatie of lekkage van de breekplaat die zou kunnen leiden tot het slecht functioneren van de drukontlastingsinrichting, vast te stellen. De breekplaat moet bezwijken bij een nominale druk, die 10% boven de openingsdruk van de veerbelaste inrichting ligt.

- 6.7.5.4.4 In het geval van MEGC's die worden gebruikt voor het vervoer van verschillende onder lage druk vloeibaar gemaakte gassen, moeten de drukontlastingsinrichtingen open gaan bij de druk, aangegeven in paragraaf 6.7.3.7.1 voor het gas met de hoogste toelaatbare bedrijfsdruk van de gassen die in de MEGC mogen worden vervoerd.

#### **6.7.5.5      *Capaciteit van drukontlastingsinrichtingen***

- 6.7.5.5.1 De gecombineerde afblaascapaciteit van de aangebrachte drukontlastingsinrichtingen moet voldoende zijn, om, in het geval dat de MEGC zich geheel in een brandhaard bevindt, te verhinderen dat de druk (met inbegrip van drukaccumulatie) binnenin de elementen meer bedraagt dan 120% van de openingsdruk van de drukontlastingsinrichting. Voor het vaststellen van de minimum afblaascapaciteit van het systeem van drukontlastingsinrichtingen moet gebruik gemaakt worden van de formule, opgenomen in CGA S-1.2-2003 "Pressure Relief Device Standards, Part 2, Cargo and Portable Tanks for Compressed Gases (normen voor drukontlastingsinrichtingen - deel 2 -goederen- en transporttanks voor samengeperste gassen)".

Voor het bepalen van de afblaascapaciteit van de afzonderlijke elementen mag gebruik gemaakt worden van CGA S-1.1-2003 Pressure Relief Device Standards, Part 1, Cylinders for Compressed Gases (normen voor drukontlastingsinrichtingen, deel 1, flessen voor samengeperste gassen). Om de volledige afblaascapaciteit te bereiken, voorgeschreven in het geval van onder lage druk vloeibaar gemaakte gassen, mogen veerbelaste drukontlastingsinrichtingen worden gebruikt. In het geval van MEGC's voor afwisselend gebruik, moet de gecombineerde afblaascapaciteit van de drukontlastingsinrichtingen worden genomen voor het gas dat de grootste afblaascapaciteit vereist van de gassen, ten vervoer toegelaten in de MEGC.

- 6.7.5.5.2 Om de totale vereiste afblaascapaciteit van de drukontlastingsinrichtingen, die zijn aangebracht op de elementen voor het vervoer van vloeibaar gemaakte gassen, te bepalen, moeten de thermodynamische eigenschappen van de gassen worden beschouwd (zie bijvoorbeeld CGA S-1.2-2003 "Pressure Relief Device Standards, Part 2, Cargo and Portable Tanks for Compressed Gases" (normen voor drukontlastingsinrichtingen - deel 2 -goederen- en transporttanks voor samengeperste gassen) voor onder lage druk vloeibaar gemaakte gassen en CGA S-1.1-2003 "Pressure Relief Device Standards, Part 1, Cylinders for Compressed Gases" (normen voor drukontlastingsinrichtingen, deel 1, flessen voor samengeperste gassen) voor onder hoge druk vloeibaar gemaakte gassen).

#### **6.7.5.6      *Kenmerking van drukontlastingsinrichtingen***

- 6.7.5.6.1 Drukontlastingsinrichtingen moeten duidelijk en duurzaam van de volgende kenmerking zijn voorzien:
- a) de naam van de fabrikant en het betreffende catalogusnummer;
  - b) de ingestelde druk en/of de ingestelde temperatuur;
  - c) de datum van de laatste beproeving;
  - d) de oppervlakte van de dwarsdoorsnede van de veerbelaste drukontlastingsinrichtingen en breekplaten in mm<sup>2</sup>.

- 6.7.5.6.2 De nominale afblaascapaciteit die op de veerbelaste drukontlastingsinrichtingen voor onder lage druk vloeibaar gemaakte gassen is aangegeven, moet worden bepaald volgens ISO 4126-1:2004 en ISO 4126-7:2004.

#### **6.7.5.7      *Aansluitingen voor drukontlastingsinrichtingen***

- 6.7.5.7.1 Aansluitingen naar drukontlastingsinrichtingen moeten van voldoende grootte zijn om de vereiste afblaashoeveelheid onbelemmerd naar de veiligheidsinrichting te laten stromen. Tussen het element

en de drukontlastingsinrichtingen mag geen afsluiter zijn aangebracht, behalve indien voor onderhoud of om andere redenen dubbele voorzieningen zijn aangebracht, en de afsluiters die zijn aangesloten op de op dat moment in gebruik zijnde inrichtingen, in de stand 'open' zijn vastgezet, of de afsluiters met elkaar zijn verbonden, zodat ten minste één van de dubbele voorzieningen altijd in gebruik is en in staat is te voldoen aan de voorschriften van 6.7.5.5. In een naar een ontluuchtingsinrichting of drukontlastingsinrichting of veiligheidsinrichting leidende opening, mag zich geen belemmering bevinden, die de doorstroming vanaf het element naar die inrichtingen zou kunnen beperken of blokkeren. De doorlaatopening van alle leidingen en uitrustingsdelen moeten ten minste dezelfde doorsnede voor de doorstroming hebben als de inlaat van de drukontlastingsinrichting, waaraan zij zijn verbonden. De nominale grootte van de afblaasleidingen moet ten minste gelijk zijn aan die van de uitlaat van de drukontlastingsinrichting.

Afblaasleidingen van de drukontlastingsinrichtingen moeten, indien gebruikt, de afgeblazen damp of vloeistof in de atmosfeer brengen, onder omstandigheden van minimale tegendruk op de afblazende inrichting.

### **6.7.5.8** *Plaatsing van drukontlastingsinrichtingen*

6.7.5.8.1 Alle drukontlastingsinrichtingen moeten onder omstandigheden van maximale vulling in verbinding staan met de dampruimte van de elementen voor het vervoer van vloeibaar gemaakte gassen.

De inrichtingen, indien aangebracht, moeten zodanig worden aangebracht, dat zij waarborgen dat de damp onbelemmerd naar boven kan ontsnappen zodat wordt verhinderd dat ontsnappend gas of vloeistof de MEGC, de elementen daarvan of het bedieningspersoneel raakt. Voor brandbare, pyrofore en oxiderende gassen moet het ontsnappende gas op zodanige wijze van het element worden weggeleid, dat het andere elementen niet kan raken. Hittebestendige beschermende voorzieningen die de gasstroom afbuigen, zijn toegelaten, onder voorwaarde, dat de vereiste capaciteit van de drukontlastingsinrichting daardoor niet wordt verminderd.

6.7.5.8.2 Er moeten maatregelen worden getroffen om te verhinderen dat onbevoegde personen toegang tot de drukontlastingsinrichtingen verkrijgen en om de inrichtingen te beschermen tegen schade als gevolg van kantelen van de MEGC.

### **6.7.5.9** *Peilinrichtingen*

6.7.5.9.1 Indien een MEGC is bestemd om op massa te worden gevuld, moet deze worden uitgerust met één of meerdere peilinstrumenten. Peilinrichtingen van glas of van andere breekbare materialen mogen niet worden gebruikt.

### **6.7.5.10** *Steunen, raamwerken, hijs- en bevestigingsinrichtingen voor MEGC's*

6.7.5.10.1 MEGC's moeten zijn ontworpen met een ondersteuningsconstructie met het doel om een stevige basis tijdens het vervoer te verschaffen. De in paragraaf 6.7.5.2.8 gespecificeerde krachten en de in paragraaf 6.7.5.2.10 gespecificeerde veiligheidsfactor moeten bij dit aspect van het ontwerp in aanmerking worden genomen. Sleden, raamwerken, draagconstructies of andere, soortgelijke constructies zijn aanvaardbaar.

6.7.5.10.2 De gecombineerde belastingen, veroorzaakt door de bevestigingsinrichtingen van de elementen (zoals draagconstructies, raamwerken, enz.) en hijs- en bevestigingsinrichtingen van de MEGC mogen geen buitensporige belasting in de elementen veroorzaken. Aan alle MEGC's moeten permanente hijs- en bevestigingsinrichtingen worden aangebracht. De bevestigingsinrichtingen en draagconstructies mogen in geen geval aan de elementen worden vastgelast.

6.7.5.10.3 Bij ontwerpen van steunen en raamwerken moeten de effecten van corrosie onder invloed van het milieu in aanmerking worden genomen.

6.7.5.10.4 Indien MEGC's tijdens het vervoer niet volgens 4.2.4.3 zijn beschermd, moeten de elementen en de bedrijfsuitrusting zijn beschermd tegen schade als gevolg van stoten van opzij of in de lengterichting of kantelen. Uitwendige armaturen moeten zodanig zijn beschermd, dat het vrijkomen van de inhoud van de elementen bij stoten tegen de uitrustingsdelen of kantelen van de MEGC, waarbij deze op de armaturen terechtkomt, is uitgesloten.

Bijzondere aandacht moet worden besteed aan de bescherming van de verzamelleiding. Voorbeelden

van bescherming:

- a) Bescherming tegen schokken in dwarsrichting, die kan bestaan uit in de lengterichting aangebrachte profielen;
- b) Bescherming tegen kantelen, die kan bestaan uit verstevigingsringen of dwars over het raamwerk aangebrachte stangen;
- c) Bescherming tegen stoten van achteren, die kan bestaan uit een stootbalk of uit een raamwerk;
- d) Bescherming van de elementen en de bedrijfsuitrusting tegen schade als gevolg van stoten of kantelen door het gebruik van een ISO-raamwerk volgens ISO 1496-3:1995.

#### **6.7.5.11 Goedkeuring van het ontwerp**

6.7.5.11.1 De bevoegde autoriteit of een door haar aangewezen instantie moet voor elk nieuw ontwerp van een MEGC een certificaat van goedkeuring van het ontwerp afgeven. Dit certificaat moet officieel bevestigen, dat de MEGC door die autoriteit is onderzocht, voor het bedoelde gebruik geschikt is en voldoet aan de voorschriften van dit hoofdstuk, aan de voorschriften voor gassen van hoofdstuk 4.1 en van de verpakkingsinstructie P 200. Indien MEGC's in serie worden vervaardigd zonder wijziging van het ontwerp, dan geldt het certificaat voor de gehele serie. Het certificaat moet verwijzen naar het beproevingsrapport van het ontwerp, de constructiematerialen van de verzamelleiding, de normen volgens welke de elementen zijn vervaardigd en een goedkeuringsnummer. Het goedkeuringsnummer moet bestaan uit het onderscheidingsteken of -symbool van de staat, die de goedkeuring heeft verleend, d.w.z. het onderscheidingsteken voor gebruik in het internationale wegverkeer, zoals voorgeschreven door het Verdrag van Wenen inzake het wegverkeer (1968), en een registratienummer. Alternatieve regelingen volgens 6.7.1.2 moeten op het certificaat worden aangegeven. Een goedkeuring van het ontwerp mag dienen voor de goedkeuring van kleinere MEGC's, vervaardigd van materialen van dezelfde soort en dikte, met behulp van dezelfde fabricagetechnieken, en met identieke steunen, gelijkwaardige sluitingen en andere toebehoren.

6.7.5.11.2 Het beproevingsrapport van het ontwerp voor de goedkeuring van het ontwerp moet ten minste het volgende bevatten:

- a) de resultaten van de van toepassing zijnde beproeving van het raamwerk, aangegeven in ISO 1496-3:1995
- b) de resultaten van het eerste onderzoek en de eerste beproeving in 6.7.5.12.3;
- c) de resultaten van de oploopproof in 6.7.5.12.1; en
- d) documenten waarin wordt verklaard, dat de flessen en grote cilinders voldoen aan de normen die van toepassing zijn.

#### **6.7.5.12 Onderzoek en beproeving**

6.7.5.12.1 MEGC's die voldoen aan de definitie van container in de Internationale Overeenkomst voor Veilige Containers (CSC), 1972, zoals gewijzigd, mogen niet worden gebruikt tenzij zij geschikt zijn bevonden, nadat een representatief prototype van elk ontwerp is onderworpen aan de "Dynamic, Longitudinal Impact Test" (dynamische longitudinale oploopproof), voorgeschreven in het Handboek beproevingen en criteria, deel IV, sectie 41.

6.7.5.12.2 De elementen en uitrustingsdelen van elke MEGC moeten worden onderzocht en beproefd voordat zij voor de eerste maal in bedrijf worden gesteld beproefd worden (eerste onderzoek en beproeving). Daarna moeten de MEGC's met tussenperiodes van ten hoogste vijf jaar worden onderzocht (5-jaarlijks periodiek onderzoek). Een buitengewoon onderzoek en beproeving moet, omgeacht het laatste periodieke onderzoek en beproeving, worden uitgevoerd indien dit volgens 6.7.5.12.5 noodzakelijk is.

6.7.5.12.3 Het eerste onderzoek en beproeving van een MEGC moet een controle van de ontwerpkenmerken, een in- en uitwendig onderzoek van de MEGC en zijn uitrustingsdelen omvatten rekening houdend met de te vervoeren gassen, alsmede een proefpersing uitgevoerd met de beproevingsdruk overeenkomstig verpakkingsinstructie P200 van 4.1.4.1. De proefpersing van de verzamelleiding mag worden uitgevoerd als een hydraulische persing of door met toestemming van de bevoegde autoriteit of een door haar aangewezen instantie gebruik te maken van een andere vloeistof of van een ander gas. Voordat de MEGC in bedrijf wordt gesteld, moet ook een dichtheidsproef en een controle van het

goed functioneren van de gehele bedrijfsuitrusting worden uitgevoerd. Indien de elementen en hun uitrustingsdelen afzonderlijk onder druk zijn beproefd, moeten zij na montage gezamenlijk aan een dichtheidsproef worden onderworpen.

6.7.5.12.4 Het 5-jaarlijks periodiek onderzoek en beproeving moet een uitwendig onderzoek van de structuur, de elementen en de bedrijfsuitrusting overeenkomstig 6.7.5.12.6 omvatten. De elementen en de leidingen moeten worden onderzocht na verloop van termijnen, vastgelegd in verpakkingsinstructie P200 en in overeenstemming met de bepalingen, beschreven in 6.2.1.6. Indien de elementen en die uitrusting afzonderlijk onder druk zijn beproefd, moeten zij na montage gezamenlijk samengebouwd aan een dichtheidsproef worden onderworpen.

6.7.5.12.5 Een buitengewoon onderzoek en beproeving is nodig, indien de MEGC tekenen van beschadigde of gecorrodeerde oppervlakken, van lekkage of andere afwijkingen vertoont, die een aanwijzing geven van een gebrek dat de goede staat van de MEGC zou kunnen aantasten. De omvang van de buitengewone onderzoek en beproeving moet afhangen van de mate van beschadiging of verslechtering van de toestand van de MEGC. Het moet ten minste de in paragraaf 6.7.5.12.6 voorgeschreven onderzoeken omvatten.

6.7.5.12.6 De onderzoeken moeten waarborgen dat

- a) de elementen uitwendig worden geïnspecteerd op pitting, corrosie, slijtage, deuken, vervormingen, gebreken in lasverbindingen of andere afwijkingen met inbegrip van lekkage, die de MEGC onveilig zouden kunnen maken voor het vervoer;
- b) De buisleidingen, afsluiters en pakkingen worden geïnspecteerd op gecorrodeerde oppervlakken, gebreken en andere afwijkingen, met inbegrip van lekkage, die de MEGC onveilig zouden kunnen maken voor het vullen, het ledigen of het vervoer;
- c) ontbrekende of losse bouten of moeren op een flensverbinding of blindflens vervangen of aangetrokken zijn;
- d) alle veiligheidsinrichtingen en afsluiters vrij zijn van corrosie, vervorming, beschadigingen of gebreken, die hun normale werking zouden kunnen verhinderen. Op afstand bediende en sluitingsinrichtingen en automatisch sluitende afsluiters moeten worden bediend, om hun juiste werking vast te stellen;
- e) vereiste kenmerken op de MEGC leesbaar zijn en in overeenstemming zijn met de voorschriften die van toepassing zijn; en
- f) de conditie van het raamwerk, de steunen en de hijsinrichtingen van de MEGC voldoende is .

6.7.5.12.7 De onderzoeken en beproevingen in 6.7.5.12.1, 6.7.5.12.3, 6.7.5.12.4 en 6.7.5.12.5 moeten door een instantie, erkend door de bevoegde autoriteit, worden uitgevoerd of bijgewoond. Indien de proefpersing een onderdeel van het onderzoek en de beproeving is, moet de beproevingsdruk de druk zijn die op de identificatieplaat van de MEGC is aangegeven. Terwijl de MEGC onder druk staat, moet hij worden onderzocht op lekkage van de elementen, de buisleidingen of de uitrusting.

6.7.5.12.8 Indien tekenen van een onveilige toestand worden vastgesteld, mag de MEGC niet weer in bedrijf worden genomen, totdat de onveilige toestand is verholpen en de beproevingen en controles, voor zover van toepassing, met goed gevolg zijn doorstaan .

### **6.7.5.13 Kenmerking**

6.7.5.13.1 Elke MEGC moet zijn voorzien van een plaat van corrosiebestendig metaal, die blijvend op de MEGC is aangebracht op een opvallende en gemakkelijk voor inspectie toegankelijke plaats. De metalen plaat mag niet zijn bevestigd aan de elementen. De elementen moeten zijn voorzien van de merktekens overeenkomstig hoofdstuk 6.2. Ten minste de volgende aanduidingen moeten op de plaat zijn aangebracht door middel van inslaan of door middel van een andere soortgelijke methode:

- a) Informatie over de eigenaar
  - i) Registratienummer van de eigenaar;
- b) Informatie over de fabricage
  - i) Land van fabricage;
  - ii) Bouwjaar;
  - iii) Naam of merk van de fabrikant;

- iv) Serienummer van de fabrikant;
- c) Informatie over de goedkeuring
  - i) het UN-symbool voor verpakkingen   
Dit symbool mag voor geen enkel ander doel worden gebruikt dan te verklaren dat een verpakking, een transporttank of een MEGC voldoet aan de desbetreffende voorschriften van hoofdstuk 6.1, 6.2, 6.3, 6.5, 6.6 of 6.7<sup>15</sup>;
  - ii) Land van goedkeuring;
  - iii) Aangewezen instantie voor de goedkeuring van het ontwerp;
  - iv) Goedkeuringsnummer van het ontwerp;
  - v) De letters "AA", indien het ontwerp werd goedgekeurd op grond van Alternatieve Regelingen (zie 6.7.1.2);
- d) Drukken
  - i) Beproevingdruk (in bar overdruk of kPa overdruk)<sup>16</sup>;
  - ii) Datum van de eerste proefpersing (maand en jaar);
  - iii) Waarmerk van de deskundige in wiens bijzijn de eerste beproeving is uitgevoerd;
- e) Temperaturen
  - i) Ontwerptemperatuurbereik (in °C)<sup>16</sup>;
- f) Elementen/Inhoud
  - i) Aantal elementen;
  - ii) Totale waterinhoud (in liter)<sup>16</sup>;
- g) Periodieke onderzoeken en beproevingen
  - i) Type van de laatst uitgevoerde periodiek onderzoek en beproeving (5-jaarlijks of buitengewoon onderzoek en beproeving);
  - ii) Datum van het laatst uitgevoerde periodiek onderzoek en beproeving (maand en jaar);
  - iii) Identificatiewaarmerk van de bevoegde instantie die het laatst uitgevoerde periodiek onderzoek en beproeving heeft uitgevoerd of in wiens bijzijn dit plaatsvond.

---

<sup>15</sup> Dit symbool wordt ook gebruikt om te verklaren dat flexibele bulkcontainers die voor andere vervoersmodaliteiten toegelaten zijn, voldoen aan de voorschriften in hoofdstuk 6.8 van de VN-modelbepalingen.

<sup>16</sup> De gebruikte eenheid moet worden aangegeven.



**Figuur 6.7.5.13.1: Voorbeeld van een kenmerking op een identificatieplaat**

Registratienummer van de eigenaar					
<b>INFORMATIE OVER DE FABRICAGE</b>					
Land van fabricage					
Bouwjaar					
Fabrikant					
Serienummer van de fabrikant					
<b>INFORMATIE OVER DE GOEDKEURING</b>					
	Land van goedkeuring				
	Aangewezen instantie voor de goedkeuring van het ontwerp				
	Goedkeuringsnummer van het ontwerp		'AA' (indien van toepassing)		
<b>DRUKKEN</b>					
Beproevingdruk		bar			
Datum van de eerste proefpersing:	(mm/jjjj)	Waarmerk van de deskundige:			
<b>TEMPERATUREN</b>					
Ontwerptemperatuurbereik		°C tot	°C		
<b>ELEMENTEN/INHOUD</b>					
Aantal elementen					
Totale waterinhoud		liters			
<b>PERIODIEKE ONDERZOEKEN EN BEPROEVINGEN</b>					
Type beproeving	Datum beproeving (mm/jjjj)	Waarmerk van de deskundige	Type beproeving	Datum beproeving (mm/jjjj)	Waarmerk van de deskundige

6.7.5.13.2 De volgende informatie moeten duurzaam worden aangegeven op metalen plaat, die stevig aan de MEGC is bevestigd:

Naam van de exploitant

Grootste toelaatbare massa van de lading \_\_\_\_\_ kg

Bedrijfsdruk bij 15 °C \_\_\_\_\_ bar (overdruk)

Grootste toelaatbare bruto massa (MPGM) \_\_\_\_\_ kg

Lege (eigen) massa \_\_\_\_\_ kg.

## HOOFDSTUK 6.8

### VOORSCHRIFTEN VOOR DE CONSTRUCTIE, UITRUSTING, TYPEGOEDKEURING, HET ONDERZOEK EN DE BEPROEVING EN DE KENMERKING VAN RESERVOIRWAGENS, AFNEEMBARE TANKS EN TANKCONTAINERS EN WISELLAADTANKS, MET RESERVOIRS VAN METAAL, EN BATTERIJWAGENS EN GASCONTAINERS MET VERSCHIEDENE ELEMENTEN (MEGC'S)

*Opmerking:* Voor transporttanks en UN-MEGC's zie hoofdstuk 6.7; voor tankcontainers met tanks van vezelgewapende kunststof zie hoofdstuk 6.9; voor druk/vacuümtanks (voor afvalstoffen), zie hoofdstuk 6.10.

#### 6.8.1 Toepassingsgebied

6.8.1.1 De voorschriften over de gehele breedte van de bladzijde zijn van toepassing op zowel reservoirwagens, afneembare tanks en batterijwagens, als op tankcontainers, wissellaadtanks en MEGC's.

Voorschriften die zich in een enkele kolom bevinden, zijn alleen van toepassing op:

- reservoirwagens, afneembare tanks en batterijwagens (linker kolom);
- tankcontainers, wissellaadtanks en MEGC's (rechter kolom).

6.8.1.2 Deze voorschriften zijn van toepassing op reservoirwagens, afneembare tanks en tankcontainers, wissellaadtanks en MEGC's batterijwagens die worden gebruikt voor het vervoer van gasvormige, vloeibare, poedervormige of korrelvormige stoffen.

6.8.1.3 In sectie 6.8.2 zijn de voorschriften opgesomd, die van toepassing zijn op reservoirwagens, afneembare tanks, tankcontainers en wissellaadtanks, bestemd voor het vervoer van stoffen van alle klassen, en op batterijwagens en MEGC's, bestemd voor het vervoer van gassen van klasse 2. De secties 6.8.3 tot en met 6.8.5 bevatten bijzondere bepalingen die een aanvulling vormen op of een afwijking inhouden van de voorschriften van sectie 6.8.2.

6.8.1.4 Voor voorschriften betreffende het gebruik van deze tanks zie hoofdstuk 4.3.

#### 6.8.2 Voorschriften van toepassing op alle klassen

##### 6.8.2.1 Constructie

###### *Basisprincipes*

6.8.2.1.1 De reservoirs, hun bevestigingen, bedrijfsuitrusting en constructieve uitrusting moeten zodanig ontworpen zijn, dat zij zonder verlies van de inhoud (uitgezonderd hoeveelheden gas die uit de eventuele ontgassingsopeningen ontsnappen) ten minste weerstand kunnen bieden aan:

- de statische en dynamische belastingen onder normale vervoersomstandigheden zoals gedefinieerd in 6.8.2.1.2 en 6.8.2.1.13;
- de in 6.8.2.1.15 voorgeschreven minimumbelastingen.

6.8.2.1.2	De reservoirwagens moeten zodanig zijn gebouwd, dat zij bij de hoogst toelaatbare belading de bij het spoorvervoer optredende belastingen kunnen weerstaan <sup>1</sup> . Inzake deze belastingen moeten de beproevingen worden aangehouden, die zijn voorgeschreven door de bevoegde autoriteit.	De tankcontainers en hun bevestigingsmiddelen moeten bij de hoogst toelaatbare belading de volgende krachten kunnen opnemen, die gelijk zijn aan die, welke uitgeoefend worden door: <ul style="list-style-type: none"> <li>• in de rijrichting: tweemaal de totale massa;</li> <li>• horizontaal loodrecht op de rijrichting: eenmaal de totale massa; (daar waar de rijrichting niet duidelijk is bepaald, tweemaal de totale massa in elke richting);</li> <li>• verticaal, van beneden naar boven: eenmaal de totale massa;</li> <li>• verticaal, van boven naar beneden: tweemaal de totale massa.</li> </ul>
6.8.2.1.3	De wanddikten van de reservoirs moeten 6.8.2.1.17 en 6.8.2.1.18	ten minste de waarden hebben, gespecificeerd in 6.8.2.1.17 t/m 6.8.2.1.20
6.8.2.1.4	Reservoirs moeten zijn ontworpen en geconstrueerd overeenkomstig de voorschriften van normen, opgesomd in 6.8.2.6, of technische regels erkend door de bevoegde autoriteit, overeenkomstig 6.8.2.7, waarbij voor de keuze van het materiaal en de vaststelling van de wanddikte van het reservoir rekening moet worden gehouden met de hoogste en de laagste vul- en bedrijfstemperatuur; de volgende minimumeisen van 6.8.2.1.6 t/m 6.8.2.1.26 moeten echter in acht worden genomen.	
6.8.2.1.5	Reservoirs, bestemd voor bepaalde gevaarlijke stoffen, moeten voorzien zijn van een extra bescherming. Deze kan bestaan uit een verhoogde wanddikte van het reservoir (verhoogde berekeningsdruk) vastgesteld op grond van de aard van de gevaren die de betreffende stoffen vertonen, of uit een beschermende voorziening (zie de bijzondere bepalingen van 6.8.4).	
6.8.2.1.6	De lasverbindingen moeten volgens de regels der techniek zijn uitgevoerd en alle waarborgen van veiligheid bieden. De uitvoering en de beproeving van de lasverbindingen moet voldoen aan de bepalingen van 6.8.2.1.23.	
6.8.2.1.7	Er moeten maatregelen worden genomen om de reservoirs te beschermen tegen de gevaren van vervorming als gevolg van inwendige onderdruk. Met uitzondering van de reservoirs overeenkomstig 6.8.2.6.6, moeten reservoirs, die zijn ontworpen om te worden uitgerust met vacuümkleppen, weerstand kunnen bieden aan een uitwendige overdruk van ten minste 21 kPa (0,21bar) boven de inwendige druk zonder blijvende vervorming. Reservoirs die alleen worden gebruikt voor het vervoer van vaste (poeder- of korrelvormige) stoffen van de verpakkingsgroepen II of III, die tijdens het vervoer niet vloeibaar worden, mogen worden ontworpen voor een lagere uitwendige overdruk, maar voor ten minste 5 kPa (0,05 bar). De vacuümkleppen moeten zodanig zijn afgesteld, dat zij opengaan bij een onderdruk, die niet hoger is dan de onderdruk, waarvoor de tank is ontworpen. Reservoirs die niet zijn ontworpen voor uitrusting met vacuümkleppen, moeten weerstand kunnen bieden aan een uitwendige	

<sup>1</sup> Aan dit voorschrift wordt geacht te zijn voldaan indien:

- de aangemelde instantie belast met controle op de naleving van de technische specificatie inzake interoperabiliteit (TSI) van het sub-systeem "rollend materieel – goederenwagens" van het spoorwegsysteem in de Europese Unie (Verordening (EU) nr. 321/2014 van de Commissie van 13 maart 2013) of
- de beoordelende entiteit belast met controle op de naleving van eenvormige technische voorschriften (UTP) van toepassing op het sub-systeem rollend materieel: GOEDERENWAGENS – (Ref. A 94-02/2.2012 van 1 januari 2014) naleving van de voorschriften van het RID naast de vereisten van de bovengenoemde TSI of UTP met succes heeft geëvalueerd en deze naleving door middel van een passend certificaat heeft bevestigd.

overdruk van ten minste 40 kPa (0,4 bar) boven de inwendige druk zonder blijvende vervorming.

#### **Materialen van de reservoirs**

- 6.8.2.1.8 De reservoirs moeten zijn vervaardigd van geschikte metaalsoorten die, tenzij in de verschillende klassen andere temperatuurgebieden zijn voorzien, tussen -20 °C en +50 °C ongevoelig moeten zijn voor brosse breuk en spanningscorrosie.
- 6.8.2.1.9 De materialen van de reservoirs of hun beschermende binnen bekledingen, die met de inhoud in aanraking komen, mogen geen stoffen bevatten die op gevaarlijke wijze met de inhoud kunnen reageren (zie "Gevaarlijke reactie" in 1.2.1), gevaarlijke producten kunnen vormen of het materiaal aanmerkelijk kunnen verzwakken.
- Indien het contact tussen de vervoerde stof en het voor de bouw van het reservoir gebruikte materiaal een voortdurende vermindering veroorzaakt van de wanddikte van het reservoir, moet de wanddikte bij de vervaardiging van het reservoir met een aangepaste waarde worden verhoogd. Bij de berekening van de wanddikte van het reservoir mag deze corrosietoeslag niet in aanmerking worden genomen.
- 6.8.2.1.10 Voor gelaste reservoirs mogen slechts materialen worden gebruikt die zich zeer goed lenen voor het lassen en waarvoor een voldoende kerfslagwaarde kan worden gegarandeerd bij een omgevingstemperatuur van -20 °C, in het bijzonder in de lasnaden en in de warmtebeïnvloede zones. Voor gelaste stalen reservoirs mag geen watergehard steel worden gebruikt. Bij gebruik van fijnkorrelig staal mag, volgens de materiaalspecificatie, de gegarandeerde waarde van de rekgrens  $Re$  460 N/mm<sup>2</sup> niet overschrijden en mag de bovenste grenswaarde van de gegarandeerde treksterkte  $Rm$  725 N/mm<sup>2</sup> niet overschrijden.
- 6.8.2.1.11 Bij gelaste stalen reservoirs mag de verhouding  $Re/Rm$  niet groter zijn dan 0,85.
- $Re$  = vloeigrens voor staalsoorten met een duidelijk gedefinieerde vloeigrens, of de 0,2%-rekgrens voor staalsoorten zonder duidelijk gedefinieerde vloeigrens (de 1%-rekgrens voor austenitische staalsoorten).
- $Rm$  = treksterkte.
- Bij het vaststellen van deze verhouding moeten in elk geval de in het inspectiecertificaat van het materiaal vastgelegde waarden als grondslag worden genomen.
- 6.8.2.1.12 De rek bij breuk, uitgedrukt in procenten, moet bij staal ten minste overeenkomen met de waarde

$$\frac{10.000}{\text{vastgestelde treksterkte in N / mm}^2}$$

maar mag echter bij fijnkorrelig constructiestaal niet minder bedragen dan 16% en bij andere staalsoorten niet minder dan 20%.

Bij aluminiumlegeringen mag de rek bij breuk niet minder bedragen dan 12%.<sup>2</sup>

<sup>2</sup> Bij metaalplaat moet de as van de proefstukken voor de trekproef loodrecht op de walsrichting liggen. De blijvende rek bij breuk moet worden gemeten aan proefstukken met een cirkelronde dwarsdoorsnede, waarbij de lengte tussen de merkstrepen  $l$  gelijk is aan vijfmaal de diameter  $d$  ( $l = 5d$ ); indien proefstukken met een rechthoekige doorsnede worden gebruikt, moet de afstand tussen de merkstrepen worden berekend met de formule:

$$l = 5,65 \sqrt{F_o}$$

waarin  $F_o$  het oorspronkelijke oppervlak van de dwarsdoorsnede van het proefstuk aangeeft.

### **Berekening van de wanddikte van het reservoir**

6.8.2.1.13 Bij het bepalen van de wanddikte van het reservoir moet worden uitgegaan van een druk die ten minste gelijk is aan de berekeningsdruk, daarbij tevens rekening houdend met de in 6.8.2.1.1 genoemde belastingen, alsmede, voor zover van toepassing, met de volgende belastingen:

Bij wagens waar de tank een zelfdragend deel van de wagen uitmaakt, moet het reservoir zodanig zijn berekend dat het de belastingen die hiervan het gevolg zijn, kan weerstaan, naast de krachten die door andere oorzaken optreden.

Onder de werking van elk van deze belastingen moeten veiligheidsfactoren met de volgende waarden aangehouden worden:

- voor metalen met een duidelijk gedefinieerde vloeigrens: een veiligheidsfactor van 1,5 met betrekking tot de duidelijke vloeigrens; of
- voor metalen zonder een duidelijk gedefinieerde vloeigrens: een veiligheidsfactor van 1,5 met betrekking tot de gegarandeerde 0,2%-rekgrens (1%-rekgrens voor austenitische staalsoorten)

6.8.2.1.14 De berekeningsdruk is aangegeven in het tweede deel van de code (zie 4.3.4.1) overeenkomstig kolom (12) van tabel A van hoofdstuk 3.2.

Indien een "G" is aangegeven, zijn de volgende voorschriften van toepassing:

- a) Reservoirs, waarbij het lossen plaatsvindt door de zwaartekracht en die zijn bestemd voor het vervoer van stoffen met een dampdruk van ten hoogste 110 kPa (1,1 bar) (absolute druk) bij 50 °C, moeten berekend zijn volgens een druk, gelijk aan tweemaal de statische druk van de te vervoeren stof, doch niet lager dan tweemaal de statische druk van water;
- b) Reservoirs, waarbij het laden of lossen plaatsvindt onder druk en die bestemd zijn voor het vervoer van stoffen met een dampdruk van ten hoogste 110 kPa (1,1 bar) (absolute druk) bij 50 °C, moeten berekend zijn volgens een druk, gelijk aan 1,3 maal de voor het laden of lossen benodigde druk.

Indien de numerieke waarde van de laagste berekeningsdruk (overdruk) is aangegeven, moet het reservoir worden berekend voor deze druk, die echter niet lager mag zijn dan 1,3 maal de vul- of losdruk. De volgende minimeisen zijn in deze gevallen van toepassing:

- c) Reservoirs, bestemd voor het vervoer van stoffen met een dampdruk hoger dan 110 kPa (1,1 bar) (absolute druk) bij 50 °C en een kookpunt hoger dan 35 °C, moeten, ongeacht de wijze van laden of lossen, berekend zijn volgens een druk van ten minste 150 kPa (1,5 bar) (overdruk) of 1,3 maal de voor het laden of lossen benodigde druk, indien deze hoger is;
- d) Reservoirs, bestemd voor het vervoer van stoffen met een kookpunt van ten hoogste 35 °C, moeten, ongeacht de wijze van laden of lossen, berekend zijn volgens een druk, gelijk aan 1,3 maal de voor het laden of lossen benodigde druk, doch ten minste 0,4 MPa (4 bar) (overdruk).

6.8.2.1.15 Bij de beproevingsdruk moet de spanning  $\sigma$  op het meest belaste punt van het reservoir lager zijn dan of gelijk zijn aan de hierna genoemde grenswaarden, die afhankelijk van de materialen zijn vastgesteld. Daarbij moet rekening worden gehouden met een eventuele verzwakking door de lasnaden.

6.8.2.1.16 Voor alle metalen en legeringen moet de spanning  $\sigma$  bij de beproevingsdruk lager zijn dan de kleinste van de door de volgende formules gegeven waarden:

$$\sigma \leq 0,75 Re \text{ of } \sigma \leq 0,5 Rm$$

waarin:

Re = de vloeigrens voor staalsoorten met een duidelijk gedefinieerde vloeigrens, of de 0,2%-rekgrens voor staalsoorten zonder duidelijk gedefinieerde vloeigrens (de 1%-rekgrens voor austenitische staalsoorten).

Rm = treksterkte

De te gebruiken waarden van Re en Rm zijn de gespecificeerde minimumwaarden volgens de materiaalnormen. Indien voor het betreffende metaal of de legering geen materiaalnorm bestaat, moeten de gebruikte waarden van Re en Rm worden goedgekeurd door de bevoegde autoriteit of door een instantie aangewezen door deze autoriteit.

De gespecificeerde minimumwaarden volgens de materiaalnormen mogen bij gebruik van austenitische staalsoorten hoogstens 15% worden overschreden, onder voorwaarde dat deze hogere waarden in het leveringscertificaat van het materiaal worden bevestigd.

Deze minimumwaarden mogen evenwel niet worden overschreden, indien de in paragraaf 6.8.2.1.18 genoemde formule wordt toegepast.

**Minimale wanddikte van het reservoir**

6.8.2.1.17 De dikte van de wand van het reservoir moet ten minste gelijk zijn aan de hoogste van de twee waarden, verkregen met de volgende formules:

$$e = \frac{P_T D}{2\sigma\lambda} \qquad e = \frac{P_c D}{2\sigma}$$

waarin:

e = minimale wanddikte van het reservoir in mm

P<sub>T</sub> = beproevingsdruk in MPa

P<sub>c</sub> = berekeningsdruk in MPa zoals gespecificeerd in 6.8.2.1.14

D = inwendige diameter van het reservoir in mm;

σ = toelaatbare spanning, zoals gedefinieerd in 6.8.2.1.16, in N/mm<sup>2</sup>

λ = een coëfficiënt kleiner dan 1, afhankelijk van een eventuele verzwakking door de lasverbindingen en afhankelijk van de in 6.8.2.1.23 gedefinieerde onderzoeksmethoden.

In geen geval mag de dikte echter minder bedragen dan de waarden, vastgesteld in

6.8.2.1.18 | 6.8.2.1.18 t/m 6.8.2.1.20

<p>6.8.2.1.18 Reservoirs moeten een wanddikte hebben van ten minste 6 mm, indien zij zijn vervaardigd van zacht staal<sup>3</sup>, of een gelijkwaardige dikte bij gebruik van een ander metaal.</p> <p>Bij reservoirs voor poeder- of korrelvormige stoffen mag deze wanddikte worden gereduceerd tot 5 mm voor zacht staal, of een gelijkwaardige dikte bij gebruik van een ander metaal.</p> <p>Ongeacht het gebruikte metaal mag de wanddikte van het reservoir in geen geval minder zijn dan 4,5 mm.</p>	<p>Reservoirs moeten een wanddikte hebben van niet minder dan 5 mm, indien zij zijn vervaardigd van zacht staal<sup>3</sup>(conform de voorschriften van 6.8.2.1.11 en 6.8.2.1.12) of een gelijkwaardige dikte, indien zij van een ander metaal zijn vervaardigd.</p> <p>Indien de diameter groter is dan 1,80 m<sup>4</sup>, dan moet, behalve bij tanks bestemd voor het vervoer van poedervormige of korrelvormige stoffen, deze dikte 6 mm bedragen, indien zij zijn vervaardigd van zacht staal<sup>3</sup>, of tot een gelijkwaardige dikte bij gebruik van een ander metaal.</p> <p>Ongeacht het gebruikte metaal mag de wanddikte van het reservoir in geen geval minder zijn dan 3 mm.</p>
---	---

Onder "gelijkwaardige dikte" wordt verstaan de dikte welke overeenkomstig de volgende formule is vastgesteld<sup>5</sup>:

$$e_1 = \frac{464 e_0}{\sqrt[3]{(R_{m1} A_1)^2}}$$

<sup>3</sup> Voor de definities van "zacht staal" en "referentiestaal" zie 1.2.1. Zacht staal" omvat in dit geval ook een staalsoort die in EN-materiaalnormen wordt aangeduid als "zacht staal", met een minimum treksterkte tussen 360 N/mm<sup>2</sup> en 490 N/mm<sup>2</sup> en een minimale rek bij breuk overeenkomstig 6.8.2.1.12.

<sup>4</sup> Voor niet-cilindrische reservoirs, bijvoorbeeld koffervormige of elliptische reservoirs, moet de genoemde diameter overeenkomen met die diameters welke worden verkregen, uitgaande van een cilindrische diameter met dezelfde oppervlakte. Voor deze typen dwarsdoorsnede mag de kromtestraal van het reservoir niet groter zijn dan 2000 mm aan de zijanten of 3000 mm aan de boven- en onderzijde.

<sup>5</sup> Deze formule is ontleed aan de algemene formule:

$$e_1 = e_0 \sqrt[3]{\frac{R_{m0} A_0}{R_{m1} A_1}}^2$$

waarin:

e = minimale wanddikte van het reservoir voor het gekozen metaal in mm;  
e<sub>0</sub> = minimale wanddikte van het reservoir voor zacht staal, in mm, volgens 6.8.2.1.18 en 6.8.2.1.19;  
R<sub>m0</sub> = 370 (treksterkte van het referentiestaal, zie de definitie in 1.2.1, in N/mm<sup>2</sup>);  
A<sub>0</sub> = 27 (rek bij breuk van het referentiestaal, in %);  
R<sub>m1</sub> = minimale treksterkte van het gekozen metaal, in N/mm<sup>2</sup>; en  
A<sub>1</sub> = minimale rek bij breuk onder trekspanning van het gekozen metaal, in %.

6.8.2.1.19 (Gereserveerd)

Indien de tank overeenkomstig 6.8.2.1.20 is voorzien van een bescherming tegen beschadiging, kan de bevoegde autoriteit toestaan dat de eerdergenoemde minimumdikten worden verminderd in verhouding tot de geboden bescherming; deze dikte mag echter niet minder zijn dan 3 mm bij gebruik van zacht staal<sup>3</sup>, of een gelijkwaardige dikte bij gebruik van ander materiaal, voor reservoirs met een diameter van niet meer dan 1,80 m<sup>4</sup>. Bij reservoirs met een diameter van meer dan 1,80 m<sup>4</sup> moet deze minimumdikte worden verhoogd tot 4 mm bij gebruik van zacht staal<sup>3</sup> en tot een gelijkwaardige dikte bij gebruik van een ander metaal.

Onder "gelijkwaardige dikte" wordt verstaan de dikte welke overeenkomstig de formule in 6.8.2.1.18 is vastgesteld.

De wanddikte van de reservoirs, die volgens 6.8.2.1.20 tegen beschadiging beschermd zijn, mag niet lager zijn dan de waarde, aangegeven in de volgende tabel:

	Diameter van het reservoir	≤ 1,80 m	> 1,80 m
Minimale wanddikte van de reservoirs	Austenitische roestvaste staalsoorten	2,5 mm	3 mm
	Austenitisch-ferritische roestvaste staalsoorten	3 mm	3,5 mm
	Andere staalsoorten	3 mm	4 mm
	Aluminiumlegeringen	4 mm	5 mm
	99,80% zuiver aluminium	6 mm	8 mm

<sup>3</sup> Voor de definities van "zacht staal" en "referentiestaal" zie 1.2.1. Zacht staal" omvat in dit geval ook een staalsoort die in EN-materiaalnormen wordt aangeduid als "zacht staal", met een minimum treksterkte tussen 360 N/mm<sup>2</sup> en 490 N/mm<sup>2</sup> en een minimale rek bij breuk overeenkomstig 6.8.2.1.12.

<sup>4</sup> Voor niet-cilindrische reservoirs, bijvoorbeeld koffervormige of elliptische reservoirs, moet de genoemde diameter overeenkomen met die diameters welke worden verkregen, uitgaande van een cilindrische diameter met dezelfde oppervlakte. Voor deze typen dwarsdoorsnede mag de kromtestraal van het reservoir niet groter zijn dan 2000 mm aan de zijkanten of 3000 mm aan de boven- en onderzijde.



6.8.2.1.20 (Gereserveerd)

De bescherming bedoeld in 6.8.2.1.19 kan bestaan uit:

- een totale uitwendige structurele bescherming zoals bij een "sandwich"-constructie, waar de uitwendige bescherming aan het reservoir is bevestigd; of
- een constructie waarbij het reservoir is ondersteund door een volledig raamwerk met inbegrip van constructieve elementen in de lengte- en dwarsrichting, of
- een dubbelwandige uitvoering van de tank.

Bij dubbelwandige tanks met vacuümisolatie moet de som van de wanddikte van de metalen buitenwand en van het reservoir overeenkomen met de wanddikte die is voorgeschreven in 6.8.2.1.18, waarbij de wanddikte van het reservoir zelf niet minder is dan de minimum wanddikte, voorgeschreven in 6.8.2.1.19.

Bij dubbelwandige tanks met een tussenlaag van vaste stoffen met een dikte van ten minste 50 mm moet de buitenwand een dikte bezitten van ten minste 0,5 mm indien deze is vervaardigd van zacht staal<sup>3</sup>, of van ten minste 2 mm indien deze is vervaardigd van glasvezelversterkte kunststof. Als tussenlaag van vaste stoffen kan gebruik gemaakt worden van hard schuim met schokabsorberend vermogen, zoals bijvoorbeeld polyurethaanschuim.

6.8.2.1.21 (Gereserveerd)

6.8.2.1.22 (Gereserveerd)

---

<sup>3</sup> Voor de definities van "zacht staal" en "referentiestaal" zie 1.2.1. Zacht staal" omvat in dit geval ook een staalsoort die in EN-materiaalnormen wordt aangeduid als "zacht staal", met een minimum treksterkte tussen 360 N/mm<sup>2</sup> en 490 N/mm<sup>2</sup> en een minimale rek bij breuk overeenkomstig 6.8.2.1.12.

### **Het lassen en het onderzoek van de lasverbindingen**

6.8.2.1.23 De bekwaamheid van de fabrikant voor het uitvoeren van laswerkzaamheden moet door de bevoegde autoriteit erkend zijn. De laswerkzaamheden moeten door vakbekwame lassers worden uitgevoerd volgens een lasprocédé waarvan de kwaliteit (met inbegrip van de eventueel vereiste warmtebehandeling) door een beproeving van het procédé is aangetoond. Niet-destructief onderzoek moet radiografisch of ultrasoon worden uitgevoerd en moet bevestigen dat de kwaliteit van de lasnaden aan de belastingen beantwoordt.

Voor het bepalen van de wanddikten van het reservoir volgens 6.8.2.1.17 moeten overeenkomstig de waarde van de coëfficiënt  $\lambda$  (lambda) de volgende controles worden uitgevoerd:

$\lambda=0,8$ : de lasnaden moeten aan beide zijden zo veel mogelijk visueel zijn onderzocht en moeten steekproefsgewijs een niet-destructief hebben ondergaan. Alle gelaste "T"-verbindingen moeten worden onderzocht, waarbij de totale lengte van de onderzochte lasverbindingen niet minder mag zijn dan 10 % van de som van de lengten van alle langsnaden, rondnaden en radiale naden (in de tankbodems).

$\lambda=0,9$ : alle langsnaden over de gehele lengte en 25% van de lengte van de rondnaden, evenals lasnaden voor het aanbrengen van uitrustingsdelen met grote doorsnede, moeten niet-destructief onderzocht zijn, waarbij alle kruisende lassen moeten zijn betrokken. De lasnaden moeten aan beide zijden zo goed mogelijk visueel worden onderzocht;

$\lambda= .0$ : alle lasnaden moeten niet-destructief en zo veel mogelijk aan beide zijden visueel onderzocht zijn. De beproeving van meegelaste proefstukken is verplicht.

Indien de bevoegde autoriteit ten aanzien van de kwaliteit van de lasnaden twijfels heeft, kunnen aanvullende onderzoeken worden geëist.

### **Andere constructievoorschriften**

6.8.2.1.24 De beschermende binnenbekleding moet zodanig ontworpen zijn dat bij elke vervorming die onder normale vervoersomstandigheden (zie 6.8.2.1.2) kan optreden, de dichtheid van de bekleding is gewaarborgd.

6.8.2.1.25 Warmte-isolerende beschermingen moeten zodanig zijn ontworpen dat de toegang tot de inrichtingen voor het laden en lossen, alsmede de veiligheidskleppen en het functioneren van deze inrichtingen niet wordt belemmerd.

6.8.2.1.26 Indien reservoirs, bestemd voor het vervoer van brandbare vloeistoffen met een vlampunt van ten hoogste 60 °C zijn voorzien van niet-metalen beschermende bekledingen (binnenbekledingen), moeten de reservoirs en de beschermende bekledingen zodanig worden ontworpen dat geen gevaar van ontsteking door middel van elektrostatische ladingen kan optreden.

6.8.2.1.27	Alle delen van een reservoirwagen, bestemd voor het vervoer van vloeistoffen met een vlampunt van ten hoogste 60 °C, van brandbare gassen, of van UN 1361 kool of UN 1361 roet van verpakkingsgroep II, moeten geleidend verbonden zijn met het onderstel en moeten elektrisch kunnen worden geaard. Elk contact tussen metalen, dat elektrochemische corrosie kan veroorzaken, moet vermeden worden.	Alle delen van een tankcontainer, bestemd voor het vervoer van vloeistoffen met een vlampunt van ten hoogste 60 °C, van brandbare gassen, of UN 1361 kool of UN 1361 roet van verpakkingsgroep II, moet elektrisch kunnen worden geaard. Elk contact tussen metalen, dat elektrochemische corrosie kan veroorzaken, moet vermeden worden.
------------	---	---

6.8.2.1.28 (Gereserveerd)

6.8.2.1.29 Bij reservoirwagens moet de minimale afstand tussen het vlak van de kopbalk en het meest vooruitstekende punt aan de buitenkant van het reservoir 300 mm bedragen. (Gereserveerd)

Als alternatief moeten reservoirwagens voor stoffen, waarvoor bijzondere bepaling TE25 van sectie 6.8.4 b) niet van toepassing is, zijn voorzien van een bescherming tegen overbuffering, waarvan het ontwerp is goedgekeurd door de bevoegde autoriteit. Dit alternatief is alleen van toepassing op reservoirwagens die worden gebruikt voor een spoorweginfrastructuur waar een omgrenzingsprofiel voor goederenwagens kleiner dan G1<sup>6</sup> is voorgeschreven.

## 6.8.2.2 Uitrustingsdelen

6.8.2.2.1 Voor de vervaardiging van bedrijfsuitrusting en constructieve uitrusting mogen ook geschikte niet-metalen materialen worden gebruikt.

Om openscheuren van het reservoir in het geval van belastingen als gevolg van ongevallen te voorkomen, moeten gelaste elementen als volgt aan de tank worden bevestigd:

- Verbinding met het onderstel: vastzetten met behulp van kussenmateriaal om zo dynamische belastingen te verdelen;
- Ondersteuning voor bovenste gangpad, ladder, afvoerpijpen, inrichtingen voor de bediening van afsluiters en andere beugels voor krachtoverbrenging: vastzetten met behulp van opgelaste verstevigingsplaten;
- Passende dimensionering of andere beschermingsmaatregelen (bv. een aangewezen breukplaats).

De uitrustingsdelen moeten zodanig zijn aangebracht, dat zij tijdens het vervoer en de behandeling beschermd zijn tegen de gevaren van afbreken of beschadiging.

De uitrustingsdelen moeten veiligheidswaarborgen bieden, die zijn aangepast aan en vergelijkbaar zijn met die van de reservoirs zelf en moeten in het bijzonder:

- verenigbaar zijn met de vervoerde stoffen; en
- voldoen aan het bepaalde in 6.8.2.1.1.

Buisleidingen moeten zodanig zijn ontworpen, geconstrueerd en gemonteerd dat het gevaar van beschadiging als gevolg van thermische uitzetting en krimp, mechanische schokken en trillingen wordt vermeden.

De dichtheid van de bedrijfsuitrusting moet zijn gewaarborgd, zelfs in het geval van kantelen van de reservoirwagens of tankcontainer.

De pakkingen moeten van een materiaal vervaardigd zijn dat verenigbaar is met de vervoerde stof en moeten worden vervangen zodra hun goede werking, bijv. door veroudering, is verminderd.

De pakkingen die de dichtheid waarborgen van de inrichtingen, die bij normaal gebruik van de

<sup>6</sup> Naar het omgrenzingsprofiel voor goederenwagens G1 wordt verwezen in bijlage A bij de norm EN 15273-2:2009 Railtoepassingen – Omgrenzingsprofielen – Deel 2: Omgrenzingsprofielen rollend materieel.

<sup>7</sup> 7e editie van het UIC-fiche, van toepassing vanaf 1 oktober 2008.

tank bediend worden, moeten zodanig zijn ontworpen en aangebracht dat het bedienen van de inrichting, waar zij deel van uitmaken, hen niet beschadigt.

6.8.2.2.2 Elke laad- of losopening aan de onderzijde van tanks waarvoor in kolom (12) van tabel A van hoofdstuk 3.2 een tankcode is aangegeven met de letter "A" als derde deel van de code (zie 4.3.4.1.1), moet zijn voorzien van ten minste twee van elkaar onafhankelijke in serie gemonteerde sluitingen, bestaande uit:

- een uitwendige afsluiter, die buiten de tank is aangebracht, met een pijp van een vervormbare soort metaal, en
- een afsluitinrichting aan het uiteinde van elke pijp; dit mag een schroefdoop, een blindflens of een andere gelijkwaardige inrichting zijn. Deze afsluitinrichting moet voldoende dicht zijn, zodat geen lekkage van de stof mogelijk is. Er moeten maatregelen worden getroffen om het mogelijk te maken de druk in de lospijp op veilige wijze te reduceren, voordat de afsluitinrichting volledig wordt verwijderd.

Elke laad- of losopening aan de onderzijde van tanks waarvoor in kolom (12) van tabel A van hoofdstuk 3.2 een tankcode is aangegeven met de letter "B" als derde deel van de code (zie 4.3.3.1.1 of 4.3.4.1.1), moet zijn voorzien van ten minste drie van elkaar onafhankelijke in serie gemonteerde sluitingen, bestaande uit:

- een inwendige afsluiter, d.w.z. een afsluiter die binnen het reservoir is gemonteerd, of in een aangelaste flens of contraflens
- een uitwendige afsluiter of een andere gelijkwaardige inrichting <sup>7</sup>

die zich bevindt aan het uiteinde van de zo dicht mogelijk bij het reservoir laad- en lospijpen

en

- een afsluitinrichting aan het uiteinde van elke pijp; dit mag een schroefdoop, een blindflens of een andere gelijkwaardige inrichting zijn. Deze afsluitinrichting moet voldoende dicht zijn, zodat geen lekkage van de stof mogelijk is. Er moeten maatregelen worden getroffen om het mogelijk te maken de druk in de lospijp op veilige wijze te reduceren, voordat de afsluitinrichting volledig wordt verwijderd.

Bij tanks, bestemd voor het vervoer van bepaalde kristalliseerbare of zeer viskeuze stoffen en bij reservoirs, voorzien van een ebonieten of thermoplastische bekleding, mag de inwendige afsluiter echter zijn vervangen door een uitwendige afsluiter, voorzien van een aanvullende bescherming.

De inwendige afsluiter mag zowel van boven als van onderen bedienbaar zijn. In beide gevallen moet de stand - open of dicht - van de afsluiter zo mogelijk staande op de grond controleerbaar zijn. De bedieningsapparatuur van de inwendige afsluiter moet zodanig uitgevoerd zijn, dat elk ontijdig openen als gevolg van een schok of een niet opzettelijke handeling is uitgesloten.

In geval van beschadiging van de uitwendige bedieningsapparatuur moet de inwendige afsluiter werkzaam blijven.

Teneinde elk verlies van de inhoud in geval van beschadiging van de uitwendige laad- en losinrichtingen (pijpen, zijafsluiters) te vermijden, moeten de inwendige afsluiter en de zitting daarvan zodanig ontworpen of beschermd zijn dat zij niet kunnen afbreken ten gevolge van uitwendige belastingen. De laad- en losinrichtingen (met inbegrip van flenzen of schroefdooppen) alsmede de eventuele beschermkappen moeten beveiligd worden tegen elk ontijdig openen.

De stand en/of de sluitrichting van de afsluiters moet duidelijk herkenbaar zijn.

Alle openingen van tanks waarvoor in kolom (12) van tabel A van hoofdstuk 3.2 een tankcode is aangegeven met de letter "C" of "D" in het derde deel van de code (zie 4.3.3.1.1 en 4.3.4.1.1), moeten zich boven de vloeistofspiegel bevinden. Deze tanks mogen niet voorzien zijn van pijpen of aansluitingen voor pijpen onder de vloeistofspiegel.

Voor tanks waarvoor een tankcode is aangegeven met de letter "C" in het derde deel van de code, zijn reinigingsopeningen ("fist-holes") in het onderste deel van het reservoir evenwel

<sup>7</sup> In het geval van tankcontainers met een inhoud van minder dan 1 m<sup>3</sup> mag de uitwendige afsluiter of andere gelijkwaardige inrichting worden vervangen door een blindflens

toegestaan. Deze opening moet kunnen worden afgesloten door een dicht sluitende flens, waarvan het ontwerp door de bevoegde autoriteit of een door haar aangewezen instantie moet zijn goedgekeurd.

6.8.2.2.3 Tanks die niet hermetisch gesloten zijn, mogen zijn voorzien van vacuümkleppen

of beluchtungskleppen met geforceerde bediening |

om een ontoelaatbare inwendige onderdruk te vermijden; deze kleppen moeten zodanig worden ingesteld dat zij zich bij een onderdruk openen, die niet hoger is dan de onderdruk waarvoor de tank is ontworpen (zie 6.8.2.1.7).

Hermetisch gesloten tanks mogen niet met vacuümkleppen  
of beluchtungskleppen met geforceerde bediening |

zijn uitgerust. Tanks met de tankcodes SGAH, S4AH of L4BH, die zijn uitgerust met deze kleppen die opengaan bij een onderdruk van ten minste 21 kPa (0,21 bar), moeten echter worden beschouwd als zijnde hermetisch gesloten.

Bij tanks, bestemd voor het vervoer van vaste stoffen (poeder- of korrelvormig) uitsluitend van verpakkingsgroepen II of III, die tijdens het vervoer niet vloeibaar kunnen worden, mag deze onderdruk worden verlaagd tot ten minste 5 kPa (0,05 bar).

Vacuümkleppen en beluchtungskleppen met  
geforceerde bediening |

en be- en ontluchttingsinrichtingen (zie 6.8.2.2.6) die worden gebruikt op tanks, bestemd voor het vervoer van stoffen die voldoen aan de criteria van klasse 3 voor het vlammpunt, moeten directe vlamdoorslag in het reservoir voorkomen door middel van een geschikte beschermende inrichting, of het reservoir van de tank moet bestand zijn tegen de schokdruk na een explosie, wat betekent dat het in staat is een explosie als gevolg van vlamdoorslag te doorstaan, waarbij vervorming mogelijk is maar geen lekkage optreedt.

Indien de beschermende inrichting bestaat uit een geschikte vlamdemper of vlamkerende inrichting, moet deze zo dicht mogelijk bij het reservoir of het compartiment van het reservoir zijn gemonteerd. Voor tanks met meerdere compartimenten moet elk compartiment afzonderlijk zijn beschermd.

Bij tanks, voorzien van beluchtungskleppen met  
geforceerde bediening, moet de verbinding  
tussen de beluchtungsklep met geforceerde  
bediening en de bodemafluiters zodanig zijn  
uitgevoerd, dat de klep en de afsluiter niet  
opengaan bij een vervorming van het reservoir, of  
dat de inhoud niet vrijkomt ondanks het  
opengaan.

6.8.2.2.4 Het reservoir of elk compartiment daarvan moet zijn voorzien van een opening die groot genoeg is om inspectie mogelijk te maken.

Deze openingen moeten van sluitingen zijn  
voorzien, die voor een proefdruk van ten minste  
0,4 MPa (4 bar) zijn ontworpen. Opklapbare  
domdeksels zijn niet toegestaan voor tanks met  
een beproevingsdruk van meer dan 0,6 MPa (6  
bar).

6.8.2.2.5 (Gereserveerd)

6.8.2.2.6 Tanks, bestemd voor het vervoer van vloeistoffen met een dampdruk van ten hoogste 110 kPa (1,1 bar) (absolute druk) bij 50 °C, moeten voorzien zijn van een be- en ontluchttingsinrichting, en een veiligheidsinrichting die voorkomt dat de inhoud uit de tank ontsnapt, indien de tank

kantelt; zo niet, dan moeten zij voldoen aan de bepalingen van 6.8.2.2.7 of 6.8.2.2.8.

6.8.2.2.7 Tanks, bestemd voor het vervoer van vloeistoffen met een dampdruk hoger dan 110 kPa (1,1 bar) (absolute druk) bij 50°C en een kookpunt hoger dan 35 °C, moeten voorzien van een veiligheidsklep die is afgesteld op een druk van ten minste 150 kPa (1,5 bar) (overdruk) en die geheel open moet zijn bij een druk die ten hoogste gelijk is aan die beproevingsdruk; zo niet, dan moeten zij voldoen aan de bepalingen van 6.8.2.2.8.

6.8.2.2.8 Tanks, bestemd voor het vervoer van vloeistoffen met een kookpunt van ten hoogste 35 °C, moeten voorzien van een veiligheidsklep die is afgesteld op een druk van ten minste 300 kPa (3 bar) overdruk en die geheel open moet zijn bij een druk die ten hoogste gelijk is aan die beproevingsdruk; zo niet, dan moeten zij hermetisch zijn gesloten.<sup>8</sup>

6.8.2.2.9 Reservoirs van aluminium, bestemd voor het vervoer van brandbare vloeistoffen met een vlammpunt van ten hoogste 60 °C of voor het vervoer van brandbare gassen, mogen geen van onbeschermd, voor roesten gevoelig staal vervaardigde beweeglijke delen zoals deksels, sluitingsinrichtingen enz. bezitten, die door wrijving of schokken met het reservoir in aanraking kunnen komen.

6.8.2.2.10 Indien tanks die hermetisch gesloten moeten zijn, van veiligheidskleppen zijn voorzien, moeten deze worden voorafgegaan door een breekplaat en moeten de volgende voorwaarden in acht worden genomen:

De plaatsing van de breekplaat en de veiligheidsklep moet de instemming genieten van de bevoegde autoriteit. De ruimte tussen de breekplaat en de veiligheidsklep moet zijn voorzien van een manometer of een ander geschikt aanwijsinstrument om een breuk, perforatie of lekkage van de plaat te kunnen vaststellen, die de werking van de veiligheidsklep kan verstoren.

### 6.8.2.3 Typegoedkeuring

6.8.2.3.1 Voor elk nieuw type reservoirwagen, afneembare tank, tankcontainer, wissellaadtank, batterijwagen of MEGC moet de bevoegde autoriteit of een door haar aangewezen instantie een certificaat opmaken, waaruit blijkt dat het door haar onderzochte type alsmede de bevestigingsmiddelen van de tank geschikt zijn voor het beoogde gebruik en voor de uitrusting, omschreven in 6.8.2.2, alsmede aan de bijzondere voorschriften voor de te vervoeren stoffen.

In het certificaat moet worden vermeld:

- de resultaten van het onderzoek
- het goedkeuringsnummer voor het type;

Het goedkeuringsnummer moet bestaan uit het onderscheidingsteken<sup>9</sup> van de Staat waar de goedkeuring werd verleend en een registratienummer.

- de tankcode volgens 4.3.3.1.1 of 4.3.4.1.1;
- de alfanumerieke codes van de bijzondere bepalingen voor de constructie (TC), de uitrustingsdelen (TE) en de typegoedkeuring (TA) in sectie 6.8.4, die in kolom (13) van tabel A van hoofdstuk 3.2 zijn aangegeven, voor de stoffen voor het vervoer waarvan de tank is goedgekeurd);
- zo nodig, de stoffen en/of de groepen van stoffen, voor het vervoer waarvan de tank is goedgekeurd.

<sup>8</sup> Voor de definitie van 'hermetisch gesloten tank', zie 1.2.

<sup>9</sup> Onderscheidingsteken voor gebruik in het internationale verkeer, voorgeschreven in het Verdrag inzake het wegverkeer (Wenen, 1968).

De toegelaten stoffen of groepen van stoffen moeten worden aangegeven met hun chemische benaming of de betreffende verzamelaanduiding (zie 2.1.1.2) tezamen met hun indeling (klasse, classificatiecode en verpakkingsgroep).

Behalve in het geval van stoffen van klasse 2 en de in 4.3.2.1.3 genoemde stoffen, kan worden afgezien van het aangeven van toegelaten stoffen in het certificaat. In dat geval zijn groepen stoffen, toegelaten op grond van de in de gerationaliseerde benadering in 4.3.4.1.2 aangegeven tankcode, ten vervoer toegelaten met inachtneming van alle toepasselijke bijzondere bepalingen.

De stoffen waarnaar in het certificaat verwezen wordt, of de groepen stoffen, toegelaten overeenkomstig de gerationaliseerde benadering moeten in het algemeen verenigbaar zijn met de eigenschappen van de tank. In het certificaat moet een voorbehoud worden opgenomen, indien het niet mogelijk was om deze verenigbaarheid uitputtend te onderzoeken bij de typegoedkeuring.

Een kopie van het certificaat moet worden toegevoegd aan het tankdossier van elke gebouwde tank, batterijwagen of MEGC (zie 4.3.2.1.7).

De bevoegde autoriteit of een door die autoriteit aangewezen instantie moet op verzoek van de aanvrager voor afsluiters en andere bedrijfsuitrusting waarvoor in de tabel van 6.8.2.6.1 een norm wordt vermeld, een afzonderlijke typegoedkeuring overeenkomstig die norm uitvoeren. Deze afzonderlijke typegoedkeuring moet in aanmerking worden genomen bij de afgifte van het certificaat voor de tank indien de beproevingsresultaten voorliggen en de afsluiters en andere bedrijfsuitrusting geschikt zijn voor het beoogde gebruik.

6.8.2.3.2 Indien de tanks, batterijwagens of MEGC's ongewijzigd in serie worden gebouwd, geldt deze goedkeuring voor de tanks, batterijwagens, of MEGC's die in serie of volgens dit prototype worden gebouwd.

Een typegoedkeuring kan echter dienen voor de goedkeuring van tanks met beperkte afwijkingen van het ontwerp die, hetzij de belastingen op en spanningen in de tanks verminderen (bijv. verlaagde druk, verminderde massa, verkleinde inhoud), hetzij de veiligheid van de constructie vergroten (bijv. verhoogde wanddikte van het reservoir, meer slingerschotten, verkleinde diameter van openingen). De beperkte afwijkingen moeten duidelijk in het certificaat van typegoedkeuring worden omschreven.

6.8.2.3.3 De volgende voorschriften zijn van toepassing op tanks waarvoor bijzondere bepaling TA4 van 6.8.4 (en derhalve 1.8.7.2.4) niet van toepassing is.

De typegoedkeuring mag ten hoogste tien jaar geldig zijn. Indien binnen deze periode de desbetreffende technische voorschriften van het RID (met inbegrip van normen waarnaar wordt verwezen) zodanig zijn veranderd dat het goedgekeurde type niet langer daarmee overeenkomt, dan moet de bevoegde autoriteit of de door haar aangewezen instantie die de typegoedkeuring heeft afgegeven, deze intrekken en de houder van de typegoedkeuring inlichten.

**Opmerking:** Wat betreft de uiterste data voor intrekking van bestaande typegoedkeuringen, zie kolom (5) van de tabellen in 6.8.2.6 of 6.8.3.6, al naar gelang.

Indien de typegoedkeuring is verlopen of ingetrokken, dan is de fabricage van tanks, batterijwagens of MEGC's volgens die typegoedkeuring niet langer toegestaan.

In een dergelijk geval blijven de desbetreffende bepalingen inzake het gebruik, het periodiek onderzoek en het tussentijds onderzoek van tanks, batterijwagens of MEGC's, opgenomen in de typegoedkeuring die is verlopen of ingetrokken, van toepassing op deze tanks, batterijwagens of MEGC's, gefabriceerd vóór de afloop of de intrekking, indien zij verder mogen worden gebruikt.

Zij mogen verder worden gebruikt zolang als zij in overeenstemming blijven met de voorschriften van het RID. Indien zij niet langer in overeenstemming zijn met de voorschriften van het RID mogen zij alleen verder worden gebruikt indien een dergelijk gebruik is toegestaan op grond van desbetreffende overgangsvoorschriften in hoofdstuk 1.6.

Typegoedkeuringen mogen worden hernieuwd op grond van een volledige herziening en beoordeling van de conformiteit met de bepalingen van het RID van toepassing op de datum van

de hernieuwing. Hernieuwing is niet toegestaan nadat een typegoedkeuring is ingetrokken. Tussentijdse wijzigingen van een bestaande typegoedkeuring die de conformiteit niet beïnvloeden (zie 6.8.2.3.2), verlengen of wijzigen niet de oorspronkelijke geldigheid van het certificaat.

**Opmerking:** De herziening en de beoordeling van de conformiteit kunnen worden uitgevoerd door een andere instantie dan die welke de oorspronkelijke typegoedkeuring heeft afgegeven.

De afgevende instantie moet alle documenten voor de typegoedkeuring bewaren gedurende de hele geldigheidsperiode, inclusief de hernieuwingen daarvan, indien deze worden verleend.

Indien de aanwijzing van de afgevende instantie is ingetrokken of beperkt, of indien de instantie haar activiteiten heeft beëindigd, moet de bevoegde autoriteit passende maatregelen treffen om te garanderen dat de dossiers ofwel door een andere instantie worden behandeld, dan wel beschikbaar blijven.

6.8.2.3.4 In geval van wijziging van een tank met een geldige, verlopen of ingetrokken typegoedkeuring, richten beproeving, onderzoek en goedkeuring zich alleen op die delen van de tank die wijzigingen hebben ondergaan. De wijziging moet voldoen aan de op het moment van wijziging geldende voorschriften van het RID. Voor alle delen van de tank waarvoor de wijziging geen gevolgen heeft, blijft de documentatie van de oorspronkelijke typegoedkeuring geldig.

Een wijziging kan betrekking hebben op een of meer onder een typegoedkeuring vallende tanks.

Door de bevoegde autoriteit van een RID-Verdragsstaat of een door deze autoriteit aangewezen instantie moet een certificaat van goedkeuring van de wijziging worden afgegeven, dat als onderdeel van het tankdossier moet worden bewaard.

Aanvragen voor een goedkeuringscertificaat in verband met een wijziging moeten bij één enkele bevoegde autoriteit of door deze autoriteit aangewezen instantie worden ingediend.

#### 6.8.2.4 Onderzoek en beproevingen

6.8.2.4.1 De reservoirs en hun uitrustingsdelen moeten, hetzij tezamen, hetzij afzonderlijk, voordat zij in gebruik worden gesteld, worden onderworpen aan een eerste onderzoek.

Dit onderzoek omvat:

- een controle van de overeenstemming met het goedgekeurde type;
- een controle van de constructiekenmerken<sup>10</sup>;
- een onderzoek naar de inwendige en uitwendige toestand;
- een hydraulische proefpersing<sup>11</sup> bij de druk die op de in 6.8.2.5.1 beschreven plaat staat aangegeven; en
- een dichtheidsproef en een controle van het goed functioneren van de uitrusting.

Behalve in het geval van klasse 2 hangt de beproevingsdruk voor de hydraulische proefpersing af van de berekeningsdruk en moet ten minste even hoog zijn als de hierna aangegeven druk:

Berekeningsdruk (bar)	Beproevingsdruk (bar)
G <sup>12</sup>	G <sup>12</sup>
1,5	1,5
2,65	2,65
4	4
10	4
15	4

<sup>10</sup> De controle van de constructiekenmerken omvat bij reservoirs met een beproevingsdruk van ten minste 1 MPa (10 bar) ook de monsternamen van proefstukken (productielassen) volgens 6.8.2.1.23 en de beproevingen voorgeschreven in 6.8.5.9.

<sup>11</sup> In bijzondere gevallen en na toestemming van de deskundige, erkend door de bevoegde autoriteit, mag de hydraulische proefpersing worden vervangen door een proefpersing met een andere vloeistof of een gas, indien deze werkwijze ongevaarlijk is.

<sup>12</sup> G = de laagste berekeningsdruk volgens de algemene voorschriften van paragraaf 6.8.2.1.14 (zie 4.3.4.1).



21	10 (4 <sup>13</sup> )
----	-----------------------

De minimale beproevingsdrukken voor gassen en gasmengsels van klasse 2 zijn aangegeven in de tabel in paragraaf 4.3.3.2.5.

De hydraulische proefpersing moet voor het gehele reservoir en voor elk compartiment van in compartimenten verdeelde reservoirs gescheiden worden uitgevoerd.

De hydraulische proefpersing moet worden uitgevoerd vóór het aan brengen van de eventueel noodzakelijke warmtewerende of warmte-isolerende uitrusting.

Indien de reservoirs en hun uitrustingsdelen afzonderlijk worden beproefd, moeten zijn samengebouwd aan een dichtheidsproef volgens 6.8.2.4.3 onderworpen worden.

Bij reservoirs die uit meerdere compartimenten bestaan, moet de dichtheidsproef per compartiment afzonderlijk worden uitgevoerd.

6.8.2.4.2 De reservoirs en hun uitrustingsdelen moeten uiterlijk elke

acht jaar | vijf jaar

periodieke onderzoeken ondergaan.

Deze periodieke onderzoeken moeten omvatten:

- een uitwendig en inwendig onderzoek;
- een dichtheidsproef van het reservoir en de uitrusting ervan overeenkomstig 6.8.2.4.3 en een controle van de goede werking van de gehele uitrusting;
- als algemene regel, een hydraulische proefpersing <sup>11</sup> (zie 6.8.2.4.1 voor de beproevingsdruk van de reservoirs en de compartimenten, indien van toepassing).

Warmtewerende, warmte-isolerende of andere omhullingen behoeven slechts zover te worden verwijderd, als noodzakelijk is voor een gedegen beoordeling van de eigenschappen van het reservoir.

In het geval van tanks, bestemd voor het vervoer van poedervormige of korrelvormige stoffen, mogen met toestemming van de deskundige, erkend door de bevoegde autoriteit, de periodieke hydraulische proefpersingen achterwege gelaten worden en vervangen worden door dichtheidsproeven overeenkomstig 6.8.2.4.3, bij een effectieve inwendige druk die ten minste gelijk moet zijn aan de hoogste bedrijfsdruk.

6.8.2.4.3 De reservoirs en hun uitrustingsdelen moeten uiterlijk elke

vier jaar | twee en een half jaar

na het eerste onderzoek en elk periodiek onderzoek tussentijdse onderzoeken ondergaan. Deze tussentijdse onderzoeken mogen drie maanden vóór of na de vastgelegde datum worden uitgevoerd.

Het tussentijds onderzoek mag echter op elk moment vóór de aangegeven datum worden uitgevoerd.

Indien een tussentijds onderzoek meer dan drie maanden vóór de voorgeschreven datum is uitgevoerd, moet nog een tussentijds onderzoek uiterlijk

vier jaar | twee en een half jaar

na deze datum worden uitgevoerd.

Deze tussentijdse onderzoeken moeten een dichtheidsproef van het reservoir met de uitrusting

<sup>11</sup> In bijzondere gevallen en na toestemming van de deskundige, erkend door de bevoegde autoriteit, mag de hydraulische proefpersing worden vervangen door een proefpersing met een andere vloeistof of een gas, indien deze werkwijze ongevaarlijk is.

ervan en een controle van de goede werking van alle uitrustingsdelen omvatten. Voor dit doel moet de tank worden onderworpen aan een effectieve inwendige druk die ten minste gelijk moet zijn aan de hoogste bedrijfsdruk. Voor tanks, bestemd voor het vervoer van vloeistoffen of van vaste stoffen in korrel- of poedervormige toestand, moet de dichtheidsproef, indien een gas gebruikt wordt, uitgevoerd worden bij een druk die ten minste gelijk is aan 25 % van de hoogste bedrijfsdruk. In geen geval mag deze lager zijn dan 20 kPa (0,2 bar) (overdruk).

Bij tanks, uitgerust met be- en ontluchtingsinrichtingen en een veiligheidsinrichting, die voorkomt dat de inhoud vrijkomt indien de tank kantelt, is de proefdruk gelijk aan de statische druk van de gevulde stof.

Bij reservoirs die uit meerdere compartimenten bestaan, moet de dichtheidsproef per compartiment afzonderlijk worden uitgevoerd.

6.8.2.4.4 Indien de veiligheid van een tank of zijn uitrustingsdelen door reparatie, ombouw of een ongeval mogelijk verminderd is, moet een buitengewoon onderzoek worden uitgevoerd. Indien een buitengewoon onderzoek is uitgevoerd dat voldoet aan de voorschriften van 6.8.2.4.2, dan kan het buitengewoon onderzoek worden beschouwd als periodiek onderzoek. Indien een buitengewoon onderzoek is uitgevoerd dat voldoet aan de voorschriften van 6.8.2.4.3, dan kan het buitengewoon onderzoek worden beschouwd als een tussentijds onderzoek.

6.8.2.4.5 De beproevingen, controles en onderzoeken volgens 6.8.2.4.1 t/m 6.8.2.4.4 moeten worden uitgevoerd door de deskundige, erkend door de bevoegde autoriteit. Van de uitslag van deze keuringen moeten certificaten worden afgegeven, zelfs in het geval van negatieve resultaten. In deze certificaten moet een verwijzing worden opgenomen naar de lijst van stoffen, die in de tank ten vervoer zijn toegelaten of naar de tankcode en de alfanumerieke codes van bijzondere bepalingen overeenkomstig 6.8.2.3.

Een kopie van het certificaat moet worden toegevoegd aan het tankdossier van elke beproefde tank, batterijwagen of MEGC (zie 4.3.2.1.7).

6.8.2.4.6 **Deskundigen voor de uitvoering van beproevingen en onderzoeken aan tanks en reservoirwagens**

Om als deskundige te gelden in de zin van de paragraaf 6.8.2.4.5 is het noodzakelijk door de bevoegde autoriteit te zijn erkend en moet worden voldaan aan de volgende eisen:

(Gereserveerd)

Deze wederzijdse erkenning is echter niet van toepassing op werkzaamheden die samenhangen met een wijziging van de toelating van het prototype.

1. De deskundige moet onafhankelijk zijn van de betrokken partijen. Hij mag niet identiek zijn met de oorspronkelijke ontwerper, de fabrikant, de leverancier, de koper, de eigenaar, de bezitter of de gebruiker van de te beproeven tanks van de reservoirwagens en hij mag ook geen gemachtigde van de betrokken partijen zijn.

2. De deskundige mag zich niet bezighouden met activiteiten die niet verenigbaar zijn met een onafhankelijk oordeel en integriteit waar het zijn keuringswerk betreft. Met name mag de deskundige niet aan enige druk bloot staan van commerciële, financiële of andere aard die zijn oordeel kan beïnvloeden, vooral niet van de kant van personen of organisaties die buiten de keuringsinstantie staan, maar die belang hebben bij de resultaten van de

keuringen. De onpartijdigheid van het personeel van de keuringsinstantie moet gewaarborgd worden.

3. De deskundige moet over de nodige faciliteiten bezitten om de aan de keuringen en de controles verbonden technische en administratieve taken naar behoren te kunnen vervullen. Hij moet ook toegang hebben tot de uitrusting die nodig is voor het verrichten van speciale controles.

4. De deskundige moet beschikken over geschikte kwalificaties, een degelijke technische en beroepsopleiding, voldoende kennis van de keuringsvoorschriften en voldoende ervaring met dit soort werk. Om een hoog veiligheidsniveau te garanderen moet hij deskundigheid in huis hebben op het gebied van de veiligheid van tanks van reservoirwagens. Hij moet ook over de vereiste bekwaamheid beschikken voor het opstellen van certificaten, documenten en rapporten die moeten dienen als bewijs dat de keuringen hebben plaatsgevonden.

5. De deskundige moet ook beschikken over voldoende kennis van de technologie die wordt gebruikt bij de vervaardiging van de tanks en de uitrusting daarvan die hij keurt, van de wijze waarop de ter keuring aangeboden apparatuur wordt gebruikt of dient te worden gebruikt, en van de defecten die tijdens gebruik of in bedrijf kunnen optreden.

6. De deskundige moet de beoordelingen en beproevingen verrichten met de hoogste mate van beroepsintegriteit en technische vakbekwaamheid. Hij moet ervoor zorgen dat de in de loop van de keuringswerkzaamheden verkregen informatie als vertrouwelijk wordt behandeld. De eigendomsrechten moeten worden beschermd.

7. De bezoldiging van de bij de keuringswerkzaamheden betrokken deskundige mag niet rechtstreeks afhangen van het aantal verrichte keuringen en in geen geval van de resultaten daarvan.

8. De deskundige moet een afdoende aansprakelijkheidsverzekering hebben, tenzij de aansprakelijkheid wordt gedekt door de staat overeenkomstig de nationale regelgeving dan wel door de organisatie waarvan hij deel uitmaakt.

Aan deze eisen wordt geacht te zijn voldaan in het geval van:

- het personeel van een erkende instantie conform Richtlijn 2010/35/EU,
- personen die op grond van een accreditatieprocedure volgens norm EN ISO/IEC 17020:2012 (uitgezonderd clause 8.1.3) ("Algemene criteria voor het functioneren van

verschillende soorten instellingen die keuringen uitvoeren") zijn toegelaten.

De RID-Verdragsstaten delen aan het secretariaat van de OTIF mede, welke deskundigen voor de betreffende beproevingen zijn erkend. Hierbij moet de afdruk van de stempel en de inslag van de slagstempel worden opgegeven. Het secretariaat van de OTIF publiceert de lijst van erkende deskundigen en draagt zorg voor het actualiseren van de lijst.

Voor de invoering en de verdere ontwikkeling van geharmoniseerde beproevingsprocedures en om een uniform niveau van de beproevingen te waarborgen, zal het Secretariaat van de OTIF zo nodig een uitwisseling van ervaringen organiseren.

#### 6.8.2.5 Kenmerking

6.8.2.5.1 Elke tank moet zijn voorzien van een plaat van corrosiebestendig metaal, die blijvend op de tank is aangebracht op een gemakkelijk voor inspectie toegankelijke plaats. Ten minste de volgende aanduidingen moeten op de plaat worden aangebracht door middel van inslaan of een andere soortgelijke methode.

Deze aanduidingen mogen rechtstreeks in de wanden van het reservoir worden ingeslagen, indien deze zodanig versterkt zijn dat daardoor de weerstand van het reservoir niet wordt beïnvloed:

- goedkeuringsnummer;
- naam of merkteken van de fabrikant;
- serienummer van de fabrikant;
- bouwjaar;
- beproevingsdruk (overdruk)<sup>14</sup>
- uitwendige ontwerpdruk (zie 6.8.2.1.7)<sup>14</sup>;
- inhoud van het reservoir<sup>14</sup> – in het geval van reservoirs met verscheidene compartimenten, de inhoud van elk compartiment<sup>14</sup> –,

gevolgd door de letter "S" indien de reservoirs of de compartimenten van meer dan 7500 liter door slingerschotten in afdelingen van ten hoogste 7500 liter inhoud zijn verdeeld;

- berekeningstemperatuur (slechts indien deze hoger is dan +50 °C of lager dan -20 °C)<sup>14</sup>;
- datum en soort van de laatste uitgevoerde beproeving: "maand, jaar" gevolgd door de letter "P" indien de beproeving de eerste beproeving of een periodieke beproeving overeenkomstig 6.8.2.4.1 en 6.8.2.4.2 is, of "maand, jaar" gevolgd door de letter "L" indien de beproeving een tussentijdse dichtheidsproef is overeenkomstig 6.8.2.4.3;
- waarmede van de deskundige die de beproevingen heeft uitgevoerd;
- materiaal van het reservoir en verwijzing naar materiaalnormen, indien beschikbaar en eventueel van de beschermende binnenbekleding.

Op tanks die onder druk worden geladen of gelost, moet bovendien de hoogste toegestane bedrijfsdruk<sup>14</sup> zijn aangegeven.

<sup>14</sup> Na de numerieke waarden moeten de meeteenheden worden toegevoegd.

<p>6.8.2.5.2 De volgende aanduidingen moeten op beide zijden van de reservoirwagen zijn aangegeven (op de tank zelf of op borden):</p> <ul style="list-style-type: none"> <li>• kenmerk van de houder van het voertuig of naam van de exploitant<sup>15</sup>;</li> <li>• inhoud<sup>14</sup>;</li> <li>• eigen massa van de reservoirwagen<sup>14</sup>;</li> <li>• grenswaarden van de toelaatbare belading, afhankelijk van de kenmerken van de wagen en de categorieën van de bereiden spoorlijnen;</li> <li>• voor de stoffen volgens 4.3.4.1.3, de juiste vervoersnaam van de ten vervoer toegelaten stof(fen);</li> <li>• tankcode overeenkomstig 4.3.4.1.1;</li> <li>• voor andere stoffen dan die in 4.3.4.1.3 genoemd zijn, de alfanumerieke codes van de bijzondere bepalingen TC en TE, aangegeven in kolom (13) van tabel A van hoofdstuk 3.2, voor de stoffen die in de tank zullen worden vervoerd; en</li> <li>• datum (maand, jaar) van de volgende beproeving volgens 6.8.2.4.2 en 6.8.2.4.3 of de bijzonder bepalingen TT in 6.8.4 voor de ten vervoer toegelaten stoffen. Indien het volgende onderzoek een onderzoek is overeenkomstig 6.8.2.4.3, moet de datum worden gevolgd door de letter "L"</li> </ul>	<p>De volgende aanduidingen moeten op de tankcontainer zijn aangegeven (op de tank zelf of op borden):</p> <ul style="list-style-type: none"> <li>• namen van de eigenaar en van de exploitant;</li> <li>• inhoud van het reservoir<sup>14</sup>;</li> <li>• eigen massa<sup>14</sup>;</li> <li>• voor de stoffen volgens 4.3.4.1.3, de juiste vervoersnaam van de ten vervoer toegelaten stof(fen);</li> <li>• grootste toelaatbare bruto massa<sup>14</sup>;</li> <li>• tankcode overeenkomstig 4.3.4.1.1; en</li> <li>• voor andere stoffen dan die in 4.3.4.1.3 genoemd zijn, de alfanumerieke codes van de bijzondere bepalingen TC en TE, aangegeven in kolom (13) van tabel A van hoofdstuk 3.2, voor de stoffen die in de tank zullen worden vervoerd.</li> </ul>
---	---

**Opmerking [K1]:** Via corrigendum is dit voetnoot 15 geworden in plaats van voetnoot 16

**6.8.2.6 Voorschriften voor tanks die volgens normen waarnaar wordt verwezen, zijn ontworpen, geconstrueerd en beproefd**

**Opmerking:** Personen of instanties die in de normen worden geïdentificeerd als dragers van verantwoordelijkheden in overeenstemming met het RID, moeten voldoen aan de voorschriften van het RID.

**6.8.2.6.1 Ontwerp en constructie**

De normen waarnaar in onderstaande tabel wordt verwezen, moeten worden toegepast voor het afgeven van typegoedkeuringen zoals aangegeven in kolom (4) om te voldoen aan de voorschriften van hoofdstuk 6.8, waarnaar wordt verwezen in kolom (3). De voorschriften van hoofdstuk 6.8, waarnaar wordt verwezen in kolom (3), moeten in alle gevallen prevaleren. In kolom (5) is de uiterlijke datum aangegeven waarop bestaande typegoedkeuringen overeenkomstig 1.8.7.2.4 of 6.8.2.2.3 moeten worden ingetrokken; indien geen datum is aangegeven blijft de typegoedkeuring geldig totdat deze vervalt.

<sup>14</sup> Na de numerieke waarden moeten de meeteenheden worden toegevoegd.

<sup>15</sup> Kenmerk van de houder van het voertuig overeenkomstig Aanhangsel PP, paragraaf PP.1 van de eenvormige technische voorschriften voor rollend materieel, sub-systeem goederenwagens (UTP WAG) van de APTU Uniforme regelen (Aanhangsel F bij het COTIF 1999) (zie [www.otif.org](http://www.otif.org)) en overeenkomstig paragraaf 4.2.2.3 en bijlage P van het Besluit 2011/314/EU van de Commissie van 12 mei 2011 betreffende de technische specificaties inzake interoperabiliteit van het sub-systeem "Exploitatie en verkeersleiding" van het conventionele trans-Europese spoorwegsysteem.

Met ingang van 1 januari 2009 is het gebruik van normen waarnaar wordt verwezen, verplicht. Uitzonderingen worden behandeld in 6.8.2.7 en 6.8.3.7.

Indien naar meer dan één norm wordt verwezen voor de toepassing van de voorschriften, dan moet slechts één van die normen worden toegepast, maar wel volledig, tenzij iets anders is aangegeven in onderstaande tabel.

Het toepassingsbereik van elke norm is vastgelegd in de desbetreffende clause van die norm, tenzij anderszins aangegeven in de onderstaande tabel.

Verwijzing	Titel van het document	Subsecties en paragrafen van toepassing	Van toepassing op nieuwe typegoedkeuringen of op hernieuwingen	Laatste datum voor intrekking van bestaande typegoedkeuringen
(1)	(2)	(3)	(4)	(5)
<b>Voor alle tanks</b>				
EN 14025:2003 + AC:2005	Tanks voor het transport van gevaarlijke goederen – Metalen druktanks – Ontwerp en constructie	6.8.2.1	Tussen 1 januari 2005 en 30 juni 2009	
EN 14025:2008	Tanks voor het transport van gevaarlijke goederen – Metalen druktanks – Ontwerp en constructie	6.8.2.1 en 6.8.3.1	Tussen 1 juli 2009 en 31 december 2016	
EN 14025:2013	Tanks voor het vervoer van gevaarlijke goederen – Metalen druktanks – Ontwerp en constructie	6.8.2.1 en 6.8.3.1	Tot nader order	
EN 14432:2006	Tanks voor het transport van gevaarlijke goederen – Tankapparatuur voor het transport van vloeibare chemicaliën – Luchtinlaat- en spui-afluiters	6.8.2.2.1	Tot nader order	
EN 14433:2006	Tanks voor het transport van gevaarlijke goederen – Tankapparatuur voor het transport van vloeibare chemicaliën – Voetafsluiters	6.8.2.2.1	Tot nader order	
<b>Voor tanks met een hoogste bedrijfsdruk van ten hoogste 50 kPa en die bestemd zijn voor het vervoer van stoffen, waarvoor een tankcode met de letter "G" is aangegeven in kolom (12) van Tabel A van hoofdstuk 3.2</b>				
EN 13094:2004	Tanks voor het transport van gevaarlijke stoffen – Metalen tanks met een bedrijfsdruk tot 0,5 bar – Ontwerp en constructie	6.8.2.1	Tussen 1 januari 2005 en 30 juni 2009	
EN 13094:2008 + AC:2008	Tanks voor het transport van gevaarlijke stoffen – Metalen tanks met een bedrijfsdruk tot 0,5 bar – Ontwerp en constructie	6.8.2.1	Tot nader order	
<b>Voor tanks, bestemd voor het vervoer van vloeibare aardolieproducten en andere gevaarlijke stoffen van klasse 3 die bij 50 °C een dampdruk bezitten van ten hoogste 110 kPa en van benzine, en die geen bijkomend gevaar giftig of bijtend bezitten</b>				
EN 13094:2004	Tanks voor het transport van gevaarlijke stoffen – Metalen tanks met een bedrijfsdruk tot 0,5 bar – Ontwerp en constructie	6.8.2.1	Tussen 1 januari 2005 en 31 december 2009	
EN 13094:2008 + AC:2008	Tanks voor het transport van gevaarlijke stoffen – Metalen tanks met een bedrijfsdruk tot 0,5 bar – Ontwerp en constructie	6.8.2.1	Tot nader order	

#### 6.8.2.6.2 *Onderzoek en beproeving*

De norm waarnaar in onderstaande tabel wordt verwezen moet worden toegepast voor onderzoek en beproeving van tanks zoals aangegeven in kolom (4) om te voldoen aan de voorschriften van hoofdstuk 6.8, waarnaar wordt verwezen in kolom (3), die in alle gevallen moeten prevaleren.

Het gebruik van een norm waarnaar wordt verwezen is verplicht.

Het toepassingsbereik van elke norm is vastgelegd in de desbetreffende clausule van die norm, tenzij anderszins aangegeven in de onderstaande tabel.

Verwijzing	Titel van het document	Subsecties en paragrafen van toepassing	Van toepassing
(1)	(2)	(3)	(4)
EN 12972:2007	Tanks voor het transport van gevaarlijke stoffen – Beproeving, inspectie en merken van metalen tanks	6.8.2.4 6.8.3.4	Tot nader order

#### 6.8.2.7 *Voorschriften voor tanks die niet volgens normen waarnaar wordt verwezen, zijn ontworpen, geconstrueerd en beproefd*

Teneinde rekening te houden met de vooruitgang van wetenschap en techniek of indien niet wordt verwezen naar een norm in 6.8.2.6 of om rekening te houden met speciale aspecten die niet in een norm waarnaar in 6.8.2.6 wordt verwezen aan de orde worden gesteld, kan de bevoegde autoriteit het gebruik van een technisch reglement erkennen dat hetzelfde niveau van veiligheid biedt. Tanks moeten echter voldoen aan de minimumvoorschriften van 6.8.2.

De bevoegde autoriteit moet aan het Secretariaat van de OTIF een lijst doen toekomen van de technische reglementen die zij erkent. Deze lijst moet de volgende bijzonderheden omvatten: benaming en datum van het reglement, doel van het reglement en vermelding waar dit verkrijgbaar is. Het Secretariaat moet deze informatie openbaar maken op zijn website.

Een norm waarvan is aanvaard dat er in een toekomstige uitgave van het RID naar wordt verwezen, kan door de bevoegde autoriteit worden toegelaten voor gebruik zonder kennisgeving aan het Secretariaat van de OTIF.

Voor beproeving, onderzoek en kenmerking mag ook de van toepassing zijnde norm worden gebruikt, waarnaar in 6.8.2.6 wordt verwezen.

### 6.8.3 **Bijzondere voorschriften van toepassing op klasse 2**

#### 6.8.3.1 **Constructie van reservoirs**

6.8.3.1.1 Reservoirs, bestemd voor het vervoer van samengeperste of vloeibaar gemaakte gassen of opgeloste gassen, moeten zijn vervaardigd van staal.

Bij naadloze reservoirs mag in afwijking van het bepaalde in 6.8.2.1.12 de minimale rek bij breuk 14% bedragen en is bovendien een spanning  $\sigma$  (sigma) toegestaan, lager dan of gelijk aan de hierna genoemde grenswaarden, die afhankelijk van de materialen zijn vastgesteld:

a) Wanneer de verhouding  $Re/Rm$  (gegarandeerde minimumwaarden na thermische behandeling) groter dan 0,66 doch ten hoogste 0,85 is:

$$\sigma \leq 0,75 Re;$$

b) wanneer de verhouding  $Re/Rm$  (gegarandeerde minimumwaarden na thermische behandeling) groter dan 0,85 is:

$$\sigma \leq 0,5 R_m.$$

6.8.3.1.2 Op de materialen en constructie van gelaste reservoirs zijn de voorschriften van 6.8.5 van toepassing.

6.8.3.1.3 In afwijking van de voorschriften van 6.8.2.1.18 (Gereserveerd) mag bij reservoirs met dubbele wand de minimum wanddikte van het binnenste reservoir 3 mm bedragen indien een metaal gebruikt wordt, dat goed bestand is tegen lage temperaturen, dat wil zeggen met een minimale treksterkte  $R_m$  van  $490 \text{ N/mm}^2$  en een minimale rek bij breuk  $A$  van 30%.

Bij gebruik van andere materialen moet een gelijkwaardige minimum wanddikte worden aangehouden, welke berekend wordt volgens de formule in voetnoot 5 bij 6.8.2.1.18, waarin voor  $R_{m0}$   $490 \text{ N/mm}^2$  en voor  $A_0$  30% moet worden genomen.

De buitenmantel moet in dit geval een wanddikte bezitten van ten minste 6 mm indien deze is vervaardigd van zacht staal. Indien andere materialen worden gebruikt, moet een gelijkwaardige wanddikte worden aangehouden, welke berekend met worden met de formule in 6.8.2.1.18.

#### **Constructie van batterijwagens en MEGC's**

6.8.3.1.4 Flessen, grote cilinders, drukvaten en flessenbatterijen, die elementen van een batterijwagen of MEGC zijn, moeten volgens hoofdstuk 6.2 zijn geconstrueerd.

**Opmerking 1:** Flessenbatterijen die geen elementen van een batterijwagen of van een MEGC zijn, zijn onderworpen aan de voorschriften van hoofdstuk 6.2.

**Opmerking 2:** Tanks als elementen van batterijwagens en MEGC's moeten zijn geconstrueerd overeenkomstig 6.8.2.1 en 6.8.3.1.

**Opmerking 3:** Afneembare tanks<sup>16</sup> mogen niet worden beschouwd als elementen van een batterijwagen of een MEGC.

<sup>16</sup> Voor de definitie van "afneembare tank", zie 1.2.1.



6.8.3.1.5 De elementen en hun bevestigingen moeten bij de grootste toelaatbare belading de in 6.8.2.1.2 gedefinieerde krachten kunnen opnemen. Onder de invloed van deze krachten mag de spanning op het meest belaste punt van het element en bevestigingen daarvan voor flessen, grote cilinder drukvaten en flessenbatterijen niet meer bedragen dan de in 6.2.5.3 gedefinieerde waarde en voor tanks niet meer dan de in 6.8.2.1.16 gedefinieerde waarde van  $\sigma$ .

**Andere bepalingen voor de constructie van reservoirwagens en batterijwagens**

6.8.3.1.6 Reservoirwagens en batterijwagens moeten zijn uitgerust met buffers met een energie-absorptievermogen van ten minste 70 kJ. Deze bepaling is niet van toepassing op reservoirwagens en batterijwagens uitgerust met energie-absorberende elementen overeenkomstig de definitie in 6.8.4, bijzondere bepaling TE 22. (Gereserveerd)

**6.8.3.2 Uitrustingsdelen**

6.8.3.2.1 De lospijpen van de tanks moeten kunnen worden afgesloten door middel van een blindflens of een andere inrichting, die even betrouwbaar is. Deze blindflenzen of gelijkwaardige inrichtingen mogen bij tanks, bestemd voor het vervoer van sterk gekoelde, vloeibaar gemaakte gassen van drukontlastingsopeningen met een diameter van ten hoogste 1,5 mm zijn voorzien.

6.8.3.2.2 Reservoirs, bestemd voor het vervoer van vloeibaar gemaakte gassen, mogen, behalve van de openingen, voorgeschreven in 6.8.2.2.2 en 6.8.2.2.4, zijn voorzien van openingen voor het aanbrengen van niveaumeetapparatuur, thermometers, manometers en van ontluchtingsopeningen, die noodzakelijk zijn voor hun werking en veiligheid.

6.8.3.2.3 De inwendige afsluiter van alle openingen voor het laden en lossen van tanks met een inhoud van meer dan 1 m<sup>3</sup>

bestemd voor het vervoer van brandbare en/of giftige vloeibaar gemaakte gassen moet snelsluitend zijn en moet automatisch sluiten in het geval van een ongewilde verplaatsing van de tank of bij brand. Het moet ook mogelijk zijn deze inwendige afsluiter op afstand te bedienen.

De inrichting die de binnenliggende sluiting in geopende toestand houdt, bijvoorbeeld een railhaak, is geen onderdeel van de wagen.

6.8.3.2.4 Met uitzondering van de openingen waarop de veiligheidskleppen zijn aangebracht en de afgesloten ontluchtingsopeningen, moeten alle andere openingen van de tanks, bestemd voor het vervoer van brandbare en/of giftige, vloeibaar gemaakte gassen, met een nominale diameter groter dan 1,5 mm voorzien zijn van een inwendige afsluitinrichting.

6.8.3.2.5 In afwijking van het bepaalde in 6.8.2.2.2, 6.8.3.2.3 en 6.8.3.2.4 mogen tanks, bestemd voor het vervoer van sterk gekoelde, vloeibaar gemaakte gassen, zijn voorzien van uitwendige in plaats van inwendige inrichtingen, mits de uitwendige inrichtingen een bescherming bieden, die ten minste gelijkwaardig is aan die van de wand van het reservoir.

6.8.3.2.6 Indien de tanks zijn voorzien van niveaumeetapparatuur die in direct contact staan met de vervoerde stof, mag deze niveaumeetapparatuur niet zijn vervaardigd van doorzichtig materiaal. Indien thermometers aanwezig zijn, mogen deze niet rechtstreeks door de wand van het reservoir in het gas of de vloeistof steken.

- 6.8.3.2.7 De laad- en losopeningen, gelegen in het bovengedeelte van de tanks, moeten, naast hetgeen is voorgeschreven in 6.8.3.2.3, zijn voorzien van een tweede, uitwendige afsluitinrichting. Deze moet door een blindflens of een andere even betrouwbare inrichting kunnen worden afgesloten.
- 6.8.3.2.8 Veiligheidskleppen moeten voldoen aan de voorschriften van 6.8.3.2.9 t/m 6.8.3.2.12 hieronder:
- 6.8.3.2.9 Tanks, bestemd voor het vervoer van samengeperste, vloeibaar gemaakte of opgeloste gassen mogen zijn voorzien van veerbelaste veiligheidskleppen. Deze veiligheidskleppen moeten automatisch kunnen openen bij een druk, die gelijk is aan 0,9 tot 1,0 maal de beproevingsdruk van de tank, waarop zij zijn aangebracht. Zij moeten van een type zijn dat weerstand kan bieden aan dynamische invloeden met inbegrip van de bewegingen van de vloeistof. Het gebruik van kleppen belast met gewichten of contragewichten is verboden.
- De noodzakelijke afblaascapaciteit van de veiligheidsventielen moet worden berekend in overeenstemming met de formule in paragraaf 6.7.3.8.1.1.
- 6.8.3.2.10 Indien de tanks bestemd zijn om over zee te worden vervoerd, sluiten de bepalingen van 6.8.3.2.9 het aanbrengen van veiligheidskleppen overeenkomstig de IMDG Code niet uit.
- 6.8.3.2.11 Tanks voor het vervoer van sterk gekoelde, vloeibaar gemaakte gassen moeten zijn voorzien van twee of meer dan twee onafhankelijk van elkaar werkende veiligheidskleppen, die open kunnen gaan bij de hoogste bedrijfsdruk aangegeven op de tank. Twee van deze veiligheidskleppen moeten afzonderlijk zodanig bemeten zijn, dat de gassen die door verdamping bij normaal bedrijf worden gevormd op zodanige wijze uit de tank kunnen ontsnappen, dat de druk op geen enkel tijdstip de op de tank aangegeven bedrijfsdruk meer dan 10% overschrijdt.
- Eén van de veiligheidskleppen mag zijn vervangen door een breekplaat, die moet bezwijken bij de beproevingsdruk.
- In geval van het verloren gaan van het vacuüm bij een dubbelwandige tank, of bij beschadiging van 20% van de isolatie van een enkelwandige tank, moet de combinatie van de drukontlastingsinrichtingen in staat zijn een zodanige hoeveelheid gas te laten ontsnappen, dat de druk in het reservoir niet de beproevingsdruk kan overschrijden. De bepalingen van 6.8.2.1.7 zijn niet van toepassing op tanks met vacuüm-isolatie.
- 6.8.3.2.12 Deze drukontlastingsinrichtingen van tanks bestemd voor het vervoer van sterk gekoelde, vloeibaar gemaakte gassen moeten zo zijn ontworpen, dat zij zelfs bij hun laagste bedrijfstemperatuur zonder enige storing functioneren. De betrouwbaarheid van hun functioneren moet zijn vastgesteld en gecontroleerd ofwel door beproeving van elke inrichting afzonderlijk, dan wel door beproeving van een exemplaar van elk ontwerptype.
- 6.8.3.2.13 Op afneembare tanks<sup>16</sup> zijn de volgende voorschriften van toepassing:
- a) Indien de elementen kunnen worden gerold, moeten de afsluiters van beschermkappen zijn voorzien.
- b) Zij moeten zodanig op het onderstel zijn bevestigd, dat ze niet kunnen verschuiven.

(Gereserveerd)

**Warmte-isolerende beschermingen.**

<sup>16</sup> Voor de definitie van "afneembare tank", zie 1.2.1.

6.8.3.2.14 Indien de tanks, bestemd voor het vervoer van vloeibaar gemaakte gassen, zijn voorzien van een warmte-isolerende bescherming, moet deze bestaan uit:

- ofwel een zonnedak dat tenminste het bovenste derde deel en ten hoogste de bovenste helft van het tankoppervlak bedekt en dat van het reservoir door een luchtlaag van ten minste 4 cm dikte is gescheiden; ofwel
- een volledige bekleding met isolerend materiaal van voldoende dikte.

6.8.3.2.15 Tanks, bestemd voor het vervoer van sterk gekoelde, vloeibaar gemaakte gassen, moeten zijn voorzien van een warmte-isolerende bescherming. Deze warmte-isolerende bescherming moet zijn gewaarborgd door een aaneensluitende omhulling. Indien de ruimte tussen het reservoir en de omhulling luchtledig is (vacuümisolatie), moet de beschermende omhulling zodanig berekend zijn, dat deze zonder vervorming een uitwendige druk van tenminste 100 kPa (1 bar) (overdruk) kan weerstaan. In afwijking van de definitie van "berekendingsdruk" in 1.2.1 mag bij de berekeningen rekening worden gehouden met uit- en inwendige versterkingsinrichtingen. Indien de omhulling gasdicht is, moet een inrichting aanwezig zijn, die verzekert dat door onvoldoende gasdichtheid van het reservoir of van de uitrustingsdelen daarvan geen gevaarlijke druk in de isolerende laag ontstaat. Deze inrichting moet het binnendringen van vocht in de warmte-isolerende omhulling voorkomen.

6.8.3.2.16 Tanks, bestemd voor het vervoer van vloeibaar gemaakte gassen met een kookpunt bij atmosferische druk beneden  $-182^{\circ}\text{C}$ , mogen geen brandbare materialen bevatten noch in de warmte-isolerende bescherming noch in de bevestigingselementen. De bevestigingselementen van tanks met vacuümisolatie mogen, met toestemming van de bevoegde autoriteit, materialen van kunststof bevatten tussen het reservoir en de omhulling.

6.8.3.2.17 In afwijking van het bepaalde in 6.8.2.2.4 behoeven reservoirs, bestemd voor het vervoer van sterk gekoelde, vloeibaar gemaakte gassen, niet te zijn voorzien van een opening voor inwendig onderzoek.

#### ***Uitrustingsdelen voor batterijwagens en MEGC's***

6.8.3.2.18 Bedrijfs- en constructieve uitrusting moet zodanig aangebracht of ontworpen zijn dat schade die het vrijkomen van de inhoud van de drukhouder tijdens normale omstandigheden van behandeling en vervoer tot gevolg zou kunnen hebben, verhinderd wordt. Indien de verbinding tussen het raamwerk van de batterijwagen of MEGC en de elementen onderlinge verplaatsing tussen de samengebouwde eenheden toestaat, moet de uitrusting zo worden vastgezet dat het een dergelijke verplaatsing toestaat zonder schade aan werkende delen. De verzamelleidingen die naar de afsluiters leiden, moeten voldoende flexibel zijn om de afsluiters en de leidingen tegen afbreken of het vrijkomen van de inhoud van de drukhouder te beschermen. De laad- en losinrichtingen (met inbegrip van flenzen of schroefdooppen) alsmede de eventuele beschermkappen moeten beveiligd kunnen worden tegen onbedoeld openen.

6.8.3.2.19 Teneinde in geval van beschadiging elk verlies van de inhoud te vermijden, moeten de verzamelleidingen, de losinrichtingen (buisoffen, afsluitinrichtingen), alsmede de afsluiters worden beschermd of zodanig worden aangebracht dat zij niet kunnen afbreken als gevolg van uitwendige krachten of zodanig worden ontworpen dat zij ertegen bestand zijn.

6.8.3.2.20 De verzamelleiding moet worden ontworpen voor gebruik in een temperatuurgebied van  $-20^{\circ}\text{C}$  t/m  $+50^{\circ}\text{C}$ .

De verzamelleiding moet zodanig worden ontworpen, vervaardigd en ingebouwd dat het risico van schade als gevolg van thermische uitzetting en contractie, mechanische schokken en trillingen wordt vermeden. Alle buisleidingen moet van een geschikte metaalsoort zijn. Voor zover mogelijk moeten gelaste buisverbindingen worden gebruikt.

Verbindingen van koperen buizen moeten hardgesoldeerd zijn of een even sterke metalen verbinding bezitten. Het smeltpunt van soldeermateriaal mag niet lager liggen dan  $525^{\circ}\text{C}$ . De verbindingen mogen de sterkte van buis niet verminderen zoals bij het snijden van schroefdraad het geval kan zijn.

6.8.3.2.21 Behalve voor UN 1001 acetyleen, opgelost, mag de toelaatbare maximale spanning  $\sigma$  van de verzamelleidingen bij de beproevingsdruk van de houders niet meer bedragen dan 75% van de

gegarandeerde rekgrens van het materiaal.  
De noodzakelijke wanddikte van de verzamelleidingen voor het vervoer van UN 1001 acetyleen, opgelost, moet worden berekend volgens erkende regels voor de techniek.

**Opmerking:** Voor de rekgrens, zie 6.8.2.1.11.

Aan de fundamentele bepalingen van deze paragraaf wordt geacht te zijn voldaan, indien de volgende normen worden toegepast:

(Gereserveerd).

- 6.8.3.2.22 In afwijking van de voorschriften van 6.8.3.2.3, 6.8.3.2.4 en 6.8.3.2.7 mogen bij flessen, grote cilinders, drukvaten en flessenbatterijen (cilinderpakketten) die elementen zijn van een batterijwagens of MEGC, de vereiste afsluitinrichtingen ook in het verzamelleidingsysteem zijn ingebouwd.
- 6.8.3.2.23 Indien één van de elementen is voorzien van een veiligheidsklep en indien zich tussen de elementen afsluitinrichtingen bevinden, dan moet elk element hiervan zijn voorzien.
- 6.8.3.2.24 De laad- en losinrichtingen mogen zijn aangesloten op een verzamelleiding.
- 6.8.3.2.25 Alle elementen, met inbegrip van de afzonderlijke flessen van een flessenbatterij, die bestemd zijn voor het vervoer van giftige gassen, moeten afzonderlijk met een afsluiter kunnen worden gesloten.
- 6.8.3.2.26 Batterijwagens of MEGC's, bestemd voor het vervoer van giftige gassen, mogen niet zijn voorzien van veiligheidskleppen, tenzij de veiligheidskleppen worden voorafgegaan door een breekplaat. In dit geval moet de plaatsing van de breekplaat en de veiligheidsklep de instemming genieten van de bevoegde autoriteit.
- 6.8.3.2.27 Indien batterijwagens of MEGC's bestemd zijn om over zee te worden vervoerd, sluiten de bepalingen van 6.8.3.2.26 het aanbrengen van veiligheidskleppen overeenkomstig de IMDG Code niet uit.
- 6.8.3.2.28 Houders die elementen zijn van een batterijwagens of MEGC, bestemd voor het vervoer van brandbare gassen, moeten gecombineerd worden tot groepen van ten hoogste 5000 liter, die met behulp van een afsluiter van elkaar gescheiden kunnen worden.

De elementen van een batterijwagens of MEGC, bestemd voor het vervoer van brandbare gassen, moeten, indien zij uit tanks volgens dit hoofdstuk bestaan, met behulp van een afsluiter van elkaar gescheiden kunnen worden.

### **6.8.3.3 Typegoedkeuring**

Geen bijzondere voorschriften.

### **6.8.3.4 Onderzoek en beproevingen**

- 6.8.3.4.1 De materialen van gelaste reservoirs, met uitzondering van flessen, grote cilinders, drukvaten en flessen die deel uitmaken van flessenbatterijen die elementen zijn van een batterijwagens of MEGC, moeten beproefd worden volgens de methode, beschreven in 6.8.5.
- 6.8.3.4.2 De fundamentele eisen voor de beproevingsdruk zijn opgenomen in 4.3.3.2.1 t/m 4.3.3.2.4 en de minimale beproevingsdrukken zijn opgenomen in de tabel van gassen en gasmengsels in 4.3.3.2.5.
- 6.8.3.4.3 De eerste hydraulische proefpersing moet worden uitgevoerd voordat de warmte-isolerende bescherming is aangebracht. Indien het reservoir, zijn armaturen, buisleidingen en uitrustingsdelen zijn beproefd, moet de tank samengebouwd aan een dichtheidsproef onderworpen worden.
- 6.8.3.4.4 De inhoud van elk reservoir, bestemd voor het vervoer van samengeperste gassen dat op massa wordt gevuld, van vloeibaar gemaakte gassen of van opgeloste gassen, moet onder toezicht van een deskundige, erkend door de bevoegde autoriteit, worden vastgesteld door weging of door volumetrische bepaling van de hoeveelheid water waarmee het reservoir kan worden gevuld; de meetfout bij het bepalen van de inhoud moet lager zijn dan 1%. De inhoud mag niet worden bepaald door middel van een berekening die is gebaseerd op de afmetingen van het reservoir. De hoogste toegestane massa's van de vulling volgens de

verpakkingeninstructie P200 of P203 in 4.1.4.1 alsmede 4.3.3.2.2 en 4.3.3.2.3 moeten door een erkende deskundige worden voorgeschreven.

6.8.3.4.5 Het onderzoek van de lasnaden moet worden uitgevoerd volgens de voorschriften van 6.8.2.1.23, waarbij voor de coëfficiënt  $\lambda$  (lambda) 1,0 moet worden genomen.

6.8.3.4.6 In afwijking van de voorschriften van 6.8.2.4.2 moeten de periodieke onderzoeken plaatsvinden:

uiterlijk na acht jaar dienst en vervolgens ten minste elke twaalf jaar in het geval van tanks bestemd voor het vervoer van sterk gekoelde, vloeibaar gemaakte gassen.

De tussentijdse onderzoeken volgens 6.8.2.4.3 moeten uiterlijk zes jaar na elk periodiek onderzoek worden uitgevoerd.

Een dichtheidsproef of een tussentijds onderzoek volgens 6.8.2.4.3 kan op verzoek van de bevoegde autoriteit tussen twee willekeurige periodieke onderzoeken worden uitgevoerd.

6.8.3.4.7 Bij tanks met vacuümisolatie kunnen de hydraulische proefpersing en het onderzoek naar de inwendige toestand met toestemming van de erkende deskundige worden vervangen door een dichtheidsproef en een meting van het vacuüm.

6.8.3.4.8 Indien bij de periodieke onderzoeken openingen zijn gemaakt in reservoirs, bestemd voor het vervoer van sterk gekoelde, vloeibaar gemaakte gassen, moet de methode die voor de hermetische afsluiting wordt toegepast, vóór de hernieuwde inbedrijfstelling goedgekeurd zijn door de erkende deskundige; deze methode moet de ongeschonden staat van het reservoir waarborgen.

6.8.3.4.9 Dichtheidsproeven voor tanks bestemd voor het vervoer van gassen moeten worden uitgevoerd bij een druk van ten minste:

- voor samengeperste gassen, vloeibaar gemaakte gassen en opgeloste gassen: 20% van de beproevingsdruk;
- voor sterk gekoelde, vloeibaar gemaakte gassen: 90% van de hoogste bedrijfsdruk.

#### **Onderzoek en beproevingen van batterijwagens en MEGC's**

6.8.3.4.10 De elementen en uitrustingsdelen van elke batterijwagen of MEGC moeten gezamenlijk dan wel afzonderlijk worden onderzocht en beproefd voordat ze voor de eerste keer in bedrijf worden gesteld (eerste onderzoek en beproefing). Daarna moeten batterijwagens of MEGC's met houders als elementen na termijnen van ten hoogste vijf jaar worden onderzocht. Batterijwagens en MEGC's met tanks als elementen moeten daarna worden onderzocht na termijnen volgens 6.8.3.4.6. Een buitengewoon onderzoek en beproefing moet ongeacht het laatste periodieke onderzoek en beproefing worden uitgevoerd, indien dit volgens 6.8.3.4.11 noodzakelijk is.

6.8.3.4.11 Het eerste onderzoek moet omvatten:

- een controle van de overeenstemming met het goedgekeurde type;
- een controle van de constructiekenmerken;
- een onderzoek naar de inwendige en uitwendige toestand;
- een hydraulische proefpersing <sup>17</sup> bij de beproevingsdruk die op de in 6.8.3.5.10 beschreven plaat staat aangegeven; en
- een dichtheidsproef bij de hoogste bedrijfsdruk; en
- een controle van het goed functioneren van de uitrusting.

<sup>17</sup> In bijzondere gevallen en na toestemming van de deskundige, erkend door de bevoegde autoriteit, mag de hydraulische proefpersing worden vervangen door een proefpersing met een andere vloeistof of een gas, indien deze werkwijze ongevaarlijk is.

- Indien de elementen en hun armaturen afzonderlijk een drukproef hebben ondergaan, moeten zij samengebouwd aan een dichtheidsproef worden onderworpen.
- 6.8.3.4.12 Flessen, grote cilinders en drukvaten, alsmede flessen als onderdeel van flessenbatterijen, moeten volgens verpakkingsinstructie P200 of P203 in 4.1.4.1 worden beproefd. De beproevingsdruk van de verzamelleiding van de batterijwagen of MEGC moet dezelfde zijn als die van de elementen van de batterijwagen of MEGC. De proefpersing van de verzamelleiding mag worden uitgevoerd als een hydraulische beproeving, of met toestemming van de bevoegde autoriteit of de door haar erkende instantie met gebruik van een andere vloeistof of een gas. In afwijking van deze bepaling mag de beproevingsdruk voor de verzamelleiding van een batterijwagen of MEGC voor UN 1001 acetyleen, opgelost, niet lager zijn dan 300 bar.
- 6.8.3.4.13 Het periodieke onderzoek moet een dichtheidsproef bij de hoogste bedrijfsdruk omvatten en een uitwendig onderzoek van de opbouw, de elementen en de bedrijfsuitrusting zonder demontage daarvan. De elementen en de buisleidingen moeten binnen de in verpakkingsinstructie P200 van 4.1.4.1 vastgestelde termijnen en overeenkomstig de voorschriften van 6.2.1.6 respectievelijk 6.2.3.5 worden beproefd. Indien de elementen en de uitrusting afzonderlijk onder druk zijn beproefd, moeten zij samengebouwd aan een dichtheidsproef worden onderworpen.
- 6.8.3.4.14 Een buitengewoon onderzoek en dito beproeving is noodzakelijk wanneer de batterijwagen of MEGC beschadigde of gecorrodeerde oppervlakken, of lekkage, of andere kenmerken vertoont, die een aanwijzing vormen voor een gebrek dat de goede staat van de batterijwagen of MEGC zou kunnen aantasten. De omvang van het buitengewone onderzoek en beproeving en, indien noodzakelijkgeacht, het demonteren van elementen moet afhangen van de mate van beschadiging of verslechtering van de toestand van de batterijwagen of MEGC, en moet ten minste het onder 6.8.3.4.15 vereiste onderzoek omvatten.
- 6.8.3.4.15 De onderzoeken moeten waarborgen dat:
- de elementen uitwendig worden geïnspecteerd op putjes, corrosie, slijtage, deuken, vervormingen, gebreken in lasverbindingen of andere kenmerken, met inbegrip van lekkage, die de batterijwagens of MEGC's onveilig zouden kunnen maken voor het vervoer;
  - de buisleidingen, afsluiters en pakkingen worden geïnspecteerd op gecorrodeerde oppervlakken, gebreken en andere kenmerken, met inbegrip van lekkage, die batterijwagens of MEGC's onveilig zouden kunnen maken voor het laden, het lossen of het vervoer;
  - ontbrekende of losse bouten of moeren op een flensverbindingen of blindflenzen worden vervangen of aangehaald;
  - alle veiligheidsinrichtingen en afsluiters vrij zijn van corrosie, vervorming en beschadigingen of gebreken die hun normale werking zou kunnen verhinderen. Op afstand bedienbare en automatisch sluitende afsluiters moeten worden bediend om de juiste werking te demonstreren;
  - de vereiste kenmerking op de batterijwagens of MEGC's leesbaar is en in overeenstemming met de van toepassing zijnde voorschriften; en
  - alle raamwerken, steunen en voorzieningen voor het hijsen van de batterijwagens of MEGC's zich in acceptabele toestand bevinden.
- 6.8.3.4.16 De beproevingen, controles en onderzoeken volgens 6.8.3.4.10 t/m 6.8.3.4.15 moeten worden uitgevoerd door de deskundige, erkend door de bevoegde autoriteit. Van de uitslag van deze keuringen, zelfs in geval van negatieve resultaten, moeten certificaten worden afgegeven. In deze certificaten moet een verwijzing worden opgenomen naar de lijst van stoffen, die in deze batterijwagen of MEGC overeenkomstig 6.8.2.3.1 ten vervoer zijn toegelaten.
- Een kopie van deze certificaten moet worden toegevoegd aan het tankdossier van elke beproefde tank, batterijwagen of MEGC (zie 4.3.2.1.7).
- 6.8.3.5 Kenmerking**
- 6.8.3.5.1 Op de in 6.8.2.5.1 voorgeschreven plaat of rechtstreeks op de wanden van het reservoir zelf, indien deze zodanig zijn versterkt dat daardoor de weerstand van de tank niet wordt aangetast,

moeten bovendien de volgende aanduidingen zijn ingeslagen of op soortgelijke wijze zijn aangebracht:

- 6.8.3.5.2 Op tanks, bestemd voor het vervoer van één enkele stof:
- de juiste vervoersnaam van het gas en bovendien bij gassen die onder een n.e.g.-positie zijn ingedeeld, de technische benaming<sup>18</sup>.
- Deze aanduiding moet worden aangevuld:
- in geval van tanks, bestemd voor het vervoer van samengeperste gassen, die op druk worden gevuld, met de voor de tank hoogste toegestane vuldruk bij 15 °C en
  - in geval van tanks, bestemd voor het vervoer van samengeperste gassen, die op massa worden gevuld, alsmede bij tanks, bestemd voor het vervoer van vloeibaar gemaakte gassen, sterk gekoelde, vloeibaar gemaakte gassen of opgeloste gassen, met de hoogst toelaatbare massa van de lading in kg en met de vultemperatuur indien die lager is dan -20 °C.
- 6.8.3.5.3 Op tanks voor afwisselend gebruik:
- de juiste vervoersnaam van de gassen, en bovendien, bij gassen die onder een n.e.g.-positie zijn ingedeeld, de technische benaming van de gassen voor het vervoer waarvan de tank is goedgekeurd.
- Deze aanduidingen moeten worden aangevuld met de aanduiding van de hoogst toelaatbare massa van de lading in kg voor elk der gassen.
- 6.8.3.5.4 Op tanks, bestemd voor het vervoer van sterk gekoelde, vloeibaar gemaakte gassen:
- de hoogste toegestane bedrijfsdruk.
- 6.8.3.5.5 Op tanks die zijn voorzien van een warmte-isolerende bescherming:
- het opschrift "warmtewerend" of "vacuümisolatie".
- 6.8.3.5.6 In aanvulling op de opschriften, voorgeschreven in 6.8.2.5.2, moeten de volgende aanduidingen zijn aangebracht op
- |  |  |
|--|--|
| beide zijden van de reservoirwagen (op de tank zelf of op borden): | de tankcontainer (op de tank zelf of op borden): |
|--|--|
- a) • de tankcode overeenkomstig het certificaat van toelating (zie 6.8.2.3.1) met de werkelijk beproevingsdruk van de tank  
• het opschrift: "laagste toegestane vultemperatuur: ..."
- b) bij tanks, bestemd voor het vervoer van één enkele stof:
- de juiste vervoersnaam van het gas en bovendien bij gassen die onder een n.e.g.-positie zijn ingedeeld, de technische benaming<sup>18</sup> ;

<sup>18</sup> In plaats van de juiste vervoersnaam of, indien van toepassing, van de juiste vervoersnaam van de n.e.g.-positie, gevolgd door de technische benaming, is het gebruik van de volgende benamingen toegestaan:

- voor UN 1078 koelgas, n.e.g.: mengsel F1, mengsel F2, mengsel F3;
- voor UN 1060 mengsel van methylacetyleen en propadieen, gestabiliseerd: mengsel P1, mengsel P2;
- voor UN 1965 mengsel van koolwaterstofgassen, vloeibaar gemaakt, n.e.g.: mengsel A, mengsel A 01, mengsel A 02, mengsel A 0, mengsel A 1, mengsel B 1, mengsel B 2, mengsel B, mengsel C. De gebruikelijke handelsnamen, genoemd in 2.2.2.3, classificatiecode 2F, UN 1965, Opmerking 1, mogen alleen aanvullend worden gebruikt.
- voor UN 1010 butadienen, gestabiliseerd: 1,2-butadien, gestabiliseerd, 1,3-butadien, gestabiliseerd.

- voor samengeperste gassen die op massa worden gevuld, alsmede voor vloeibaar gemaakte gassen, sterk gekoelde, vloeibaar gemaakte gassen of opgeloste gassen de hoogst toelaatbare massa van de lading in kg;

c) bij tanks voor afwisselend gebruik:

- de juiste vervoersnaam van het gas en bovendien bij gassen die onder een n.e.g.-positie zijn ingedeeld, de technische benaming<sup>18</sup> van alle gassen, voor het vervoer waarvan de tanks zijn toegelaten

met een aanduiding van de hoogst toelaatbare massa van de lading in kg voor elk der gassen;

d) bij reservoirs die zijn voorzien van een warmte-isolerende bescherming:

- het opschrift "warmtewerend" (of "vacuümisolatie") in een officiële taal van het land van toelating en indien deze taal niet Frans, Duits, Italiaans of Engels is, bovendien in het Frans, Duits, Italiaans of Engels, tenzij overeenkomsten tussen de bij het vervoer betrokken landen anders bepalen.

6.8.3.5.7 De grenswaarden van de toelaatbare belading volgens 6.8.2.5.2 moeten voor (Gereserveerd)

- samengeperste gassen die op massa worden gevuld,
- vloeibaar gemaakte gassen en sterk gekoelde vloeibaar gemaakte gassen, en
- opgeloste gassen

op zodanige wijzen worden vastgesteld, dat rekening wordt gehouden met de hoogst toelaatbare massa van de lading van de tank, afhankelijk van de vervoerde stof; bij tanks voor afwisselend gebruik moet naast de grenswaarden van de toelaatbare belading de juiste vervoersnaam van het betreffende vervoerde gas op hetzelfde klappbord aangegeven zijn. De klapporden moeten zodanig zijn ontworpen en vastgezet kunnen worden dat ze niet kunnen omklappen of losraken van de houder tijdens het vervoer (in het bijzonder als gevolg van stoten of onbedoelde handelingen).

6.8.3.5.8 De opschriftborden van draagwagens voor afneembare tanks zoals bedoeld in 6.8.3.2.13 moet niet voorzien zijn van de aanduidingen, bedoeld in 6.8.2.5.2 en 6.8.3.5.6. (Gereserveerd)

6.8.3.5.9 (Gereserveerd)



**Kenmerking van batterijwagens en MEGC's**

6.8.3.5.10

Elke batterijwagen en elke MEGC moet zijn voorzien van een plaat van corrosiebestendig metaal, die blijvend is aangebracht op een gemakkelijk voor inspectie toegankelijke plaats. Ten minste de volgende aanduidingen moeten op de plaat worden aangebracht door middel van inslaan of een andere soortgelijke methode:

- goedkeuringsnummer;
- naam of merkteken van de fabrikant;
- serienummer van de fabrikant;
- bouwjaar;
- beproevingsdruk (overdruk) <sup>19</sup> ;
- berekeningstemperatuur (slechts indien deze hoger is dan +50 °C of lager dan -20 °C) <sup>19</sup> ;
- de datum (maand en jaar) van de eerste beproeving en de laatst uitgevoerde periodieke beproeving overeenkomstig 6.8.3.4.10 t/m 6.8.3.4.13;
- waarmerk van de deskundige die de beproevingen heeft uitgevoerd.

- 6.8.3.5.11 De volgende aanduidingen moeten op de batterijwag en zelf of op een bord zijn aangegeven:
- kenmerk van de houder van het voertuig of naam van de exploitant<sup>20</sup> ;
  - aantal elementen;
  - totale inhoud van de elementen<sup>19</sup> ;
  - grenswaarden van de toelaatbare belading afhankelijk van de kenmerken van de wagen en de categorieën van de bereden spoorlijnen;
  - tankcode overeenkomstig het certificaat van toelating (zie 6.8.2.3.1) met de werkelijke beproevingsdruk van de batterijwag en;
  - juiste vervoersnaam van het gas en bovendien bij gassen die onder een n.e.g.-positie zijn ingedeeld, de technische benaming<sup>18</sup> van de gassen, voor het vervoer waarvan de batterijwag en gebruikt wordt;
  - datum (maand, jaar) van de volgende beproeving volgens 6.8.2.4.3 en 6.8.3.4.13
- De volgende aanduidingen moeten, hetzij op de MEGC zelf, hetzij op een bord zijn aangegeven:
- namen van de eigenaar en van de exploitant;
  - aantal elementen;
  - totale inhoud van de elementen<sup>19</sup> ;
  - grootste toelaatbare massa in beladen toestand<sup>19</sup> ;
  - tankcode overeenkomstig het certificaat van toelating (zie 6.8.2.3.1) met de werkelijke beproevingsdruk van de MEGC;
  - juiste vervoersnaam van het gas en bovendien bij gassen die onder een n.e.g.-positie zijn ingedeeld, de technische benaming<sup>18</sup> van de gassen, voor het vervoer waarvan de MEGC gebruikt wordt;
- en voor MEGC's die op massa worden gevuld:
- eigen massa<sup>19</sup>
- 6.8.3.5.12 Op het raamwerk van een batterijwag en of MEGC moet in de buurt van het vulpunt een plaat zijn aangebracht met de volgende aanduidingen:
- de hoogste toegestane vuldruk<sup>19</sup> bij 15 °C voor elementen, bestemd voor samengeperste gassen;
  - de juiste vervoersnaam van het gas volgens hoofdstuk 3.2 en bovendien voor gassen die onder een n.e.g.-positie zijn ingedeeld, de technische benaming<sup>18</sup> ;
- en bovendien in geval van vloeibaar gemaakte gassen:
- de hoogst toelaatbare massa van de lading per element.<sup>19</sup>
- 6.8.3.5.13 Flessen, grote cilinders, drukvaten en flessen als onderdeel van flessenbatterijen moeten volgens 6.2.2.7 van opschriften zijn voorzien. Deze houders behoeven niet afzonderlijk van gevaarsetiketten zoals vereist in hoofdstuk 5.2 te zijn voorzien. Batterijwag en MEGC's moeten overeenkomstig hoofdstuk 5.3 van grote etiketten en oranje kenmerking zijn voorzien.

<sup>18</sup> In plaats van de juiste vervoersnaam van de n.e.g.-positie, gevolgd door de technische benaming is één van de volgende benamingen toegestaan:

- voor UN 1078 koelgas, n.e.g.: mengsel F1, mengsel F2, mengsel F3;
- voor UN 1060 mengsel van methylacetyleen en propadieen, gestabiliseerd: mengsel P1, mengsel P2;
- voor UN 1965 mengsel van koolwaterstofgassen, vloeibaar gemaakt, n.e.g.: mengsel A, mengsel A 01, mengsel A 02, mengsel A 0, mengsel A 1, mengsel B 1, mengsel B 2, mengsel B, mengsel C. De gebruikelijke handelsnamen, genoemd in 2.2.2.3, classificatiecode 2F, UN 1965, Opmerking 1, mogen alleen aanvullend worden gebruikt.
- voor UN 1010 butadienen, gestabiliseerd: 1,2-butadieen, gestabiliseerd, 1,3-butadieen, gestabiliseerd.

<sup>19</sup> Na de numerieke waarden moeten de meeteenheden worden toegevoegd.

<sup>20</sup> Kenmerk van de houder van het voertuig overeenkomstig Aanhangsel PP, sectie PP.1, van de eenvormige technische voorschriften voor rollend materieel, sub-systeem goederenwag en (UTP WAG) van de APTU Uniforme regelen (Aanhangsel F bij het COTIF 1999) (zie [www.otif.org](http://www.otif.org)) en overeenkomstig paragraaf 4.2.2.3 en bijlage P bij Beschikking 2011/314/EU van de Commissie van 12 mei 2011 betreffende de technische specificaties inzake interoperabiliteit van het sub-systeem "Exploitatie en verkeersleiding" van het conventionele trans-Europese spoorwegsysteem.

**6.8.3.6** *Voorschriften voor batterijwagens en MEGC's die worden ontworpen, geconstrueerd en beproefd overeenkomstig normen waarnaar wordt verwezen*

(Gereserveerd)

**6.8.3.7** *Voorschriften voor batterijwagens en MEGC's die niet worden ontworpen, geconstrueerd en beproefd overeenkomstig normen waarnaar wordt verwezen*

Teneinde rekening te houden met de vooruitgang van wetenschap en techniek of indien geen norm is genoemd in 6.8.3.6, of om rekening te houden met speciale aspecten die niet in een in 6.8.3.6 genoemde norm aan de orde worden gesteld, kan de bevoegde autoriteit het gebruik van een technisch reglement erkennen, dat hetzelfde niveau van veiligheid biedt. Batterijwagens en MEGC's moeten echter voldoen aan de minimumvoorschriften van 6.8.3.

De instantie die de typegoedkeuring afgeeft moet de procedure voor periodieke onderzoeken aangeven, indien de normen waarnaar in 6.2.2, 6.2.4 of 6.8.2.6 wordt verwezen niet van toepassing zijn of niet toegepast moeten worden.

De bevoegde autoriteit moet aan het Secretariaat van de OTIF een lijst van de door haar erkende technische reglementen doen toekomen. De lijst moet de volgende bijzonderheden omvatten: benaming en datum van het reglement, doelstelling van het reglement en gegevens waar dit verkrijgbaar is. Het secretariaat moet deze informatie openbaar maken op zijn website.

Een norm waarvan is aangenomen dat er in een toekomstige uitgave van het RID naar wordt verwezen, kan door de bevoegde autoriteit voor gebruik worden toegelaten zonder kennisgeving aan het Secretariaat van de OTIF.

**6.8.4** **Bijzondere bepalingen**

**Opmerking 1:** Voor vloeistoffen met een vlampunt van ten hoogste 60° C en voor brandbare gassen, zie ook 6.8.2.1.26, 6.8.2.1.27 en 6.8.2.2.9.

**Opmerking 2:** Voor de voorschriften voor tanks die aan een proefpersing van ten minste 1 MPa (10 bar) worden onderworpen of voor tanks bestemd voor het vervoer van sterk gekoelde, vloeibaar gemaakte gassen, zie 6.8.5.

De volgende bijzondere bepalingen zijn van toepassing, indien deze bij een positie in kolom (13) van tabel A in hoofdstuk 3.2 zijn aangegeven:

**a) Constructie (TC)**

- TC1** De voorschriften van 6.8.5 zijn van toepassing op de materialen en de constructie van deze reservoirs.
- TC2** Reservoirs en hun uitrusting moeten zijn vervaardigd van aluminium met een zuiverheid van ten minste 99,5% of van een geschikte staalsoort, die geen aanleiding kan geven tot ontleding van het waterstofperoxide. Indien reservoirs zijn vervaardigd van aluminium met een zuiverheid van ten minste 99,5%, behoeft de wanddikte van het reservoir niet meer te bedragen dan 15 mm, ook indien de berekening volgens 6.8.2.1.17 tot een hogere waarde leidt.
- TC3** Reservoirs moeten zijn vervaardigd van austenitisch staal.
- TC4** Reservoirs moeten zijn voorzien van een bekleding van email of een gelijkwaardige beschermende bekleding, indien het materiaal van het reservoir door UN 3250 chloorazijnzuur wordt aangetast.
- TC5** Reservoirs moeten zijn voorzien van een bekleding van lood met een dikte van ten minste 5 mm of van een gelijkwaardige bekleding.
- TC6** Indien voor tanks het gebruik van aluminium noodzakelijk is, moeten deze tanks worden vervaardigd van aluminium met een zuiverheid van ten minste 99,5%; de wanddikte behoeft niet

meer te bedragen dan 15 mm, zelfs indien berekening volgens 6.8.2.1.17 een hogere waarde oplevert.

**TC7** (Gereserveerd)

**b) Uitrustingsdelen (TE)**

**TE1** (Geschrapt)

**TE2** (Geschrapt)

**TE3** Tanks moeten bovendien aan de volgende voorschriften voldoen: De verwarmingsinrichting mag niet doordringen in het inwendige van het reservoir, doch moet aan de buitenzijde zijn aangebracht. Een leiding voor het lossen van de fosfor mag echter voorzien zijn van een verwarmingsmantel. De verwarmingsinrichting van deze mantel moet zo zijn afgesteld, dat de temperatuur van de fosfor de temperatuur van belading van het reservoir niet overschrijdt. Andere buisleidingen moeten in het bovenste deel van het reservoir leiden; de openingen moeten zich boven het maximaal toelaatbare niveau van de fosfor bevinden en moeten geheel kunnen worden afgesloten onder vergrendelbare kappen.

De tank moet zijn voorzien van een peilinrichting voor de controle van het niveau van de fosfor en, indien water als beschermingsmiddel wordt gebruikt, van een vast merkteken, dat het hoogste niveau aangeeft, waarboven het water niet mag stijgen.

**TE4** Reservoirs moeten zijn voorzien van een warmte-isolerende bescherming die moet zijn vervaardigd van moeilijk ontvlambare materialen.

**TE5** Indien reservoirs zijn voorzien van een warmte-isolerende bescherming, dan moet deze zijn vervaardigd van moeilijk ontvlambare materialen.

**TE6** Tanks mogen zijn voorzien van een inrichting die zodanig ontworpen is dat verstopping van de inrichting door de vervoerde stof uitgesloten is en dat lekkage en de ontwikkeling van over- of onderdruk in het reservoir wordt verhinderd.

**TE7** De losinrichtingen van de reservoirs moeten zijn voorzien van twee achter elkaar gelegen, onafhankelijk van elkaar werkende afsluiters, waarvan de eerste bestaat uit een inwendige snelsluitende afsluiter van een goedgekeurd type, en de tweede uit een uitwendige afsluiter, die aan elk uiteinde van de lospijp is aangebracht. Op de uitloop van elke uitwendige afsluiter moet tevens een blindflens of een andere inrichting, die even betrouwbaar is, zijn aangebracht. Wanneer de lospijp afbreekt, moet de inwendige afsluiter verbonden blijven met het reservoir en gesloten blijven.

**TE8** De verbindingen naar de uitwendige aansluitingen voor de leidingen van de tanks moeten zijn vervaardigd van materialen die geen ontleding van het waterstofperoxide kunnen veroorzaken.

**TE9** Tanks moeten in het bovenste gedeelte zijn voorzien van een afsluitinrichting, die verhindert dat zich in het reservoir als gevolg van ontleding van de vervoerde stoffen een overdruk kan vormen en die tevens het verlies van de vloeistof en het binnendringen van vreemde stoffen in het reservoir verhindert.

**TE10** De afsluitinrichtingen van tanks moeten zodanig zijn geconstrueerd, dat verstopping van de inrichtingen door de gestolde stof tijdens het vervoer niet mogelijk is. Indien tanks zijn omgeven door een warmte-isolerend materiaal, moet dit anorganisch van aard zijn en geheel vrij zijn van brandbare stoffen.

**TE11** Reservoirs, met inbegrip van de bedrijfsuitrusting, moeten zodanig zijn ontworpen, dat geen vreemde stoffen in het reservoir kunnen binnendringen, geen vloeistof uit het reservoir kan ontsnappen en dat in het reservoir geen gevaarlijke overdruk kan ontstaan als gevolg van de ontleding van de vervoerde stoffen. Een veiligheidsklep die voorkomt dat vreemde stoffen binnendringen, voldoet ook aan deze bepaling.

**TE12** Tanks moeten van een warmte-isolerende bescherming zijn voorzien overeenkomstig de voorschriften van 6.8.3.2.14. Het zonnedak en elk deel van de tank dat daardoor niet is bedekt, of de buitenbekleding van een volledige isolatie, moeten zijn voorzien van een witte verflaag of van

een blank metalen oppervlaktebedekking. De verflaag moet vóór elk vervoer worden gereinigd en in geval van vergeling of verslechtering worden vernieuwd. De warmte-isolerende bescherming mag geen brandbaar materiaal bevatten. Tanks moeten van temperatuurindicatoren zijn voorzien.

Tanks moeten voorzien zijn van veiligheidskleppen en drukontlastingsinrichtingen voor noodgevallen. Ook kan gebruik worden gemaakt van vacuümkleppen. De drukontlastingsinrichtingen voor noodgevallen moeten in werking treden bij drukken die vastgesteld zijn afhankelijk van de eigenschappen van het organische peroxide en de constructiekenmerken van de tank. Smeltveiligheden mogen niet worden toegelaten in het reservoir zelf.

Tanks moeten zijn voorzien van veerbelaste veiligheidskleppen om een aanzienlijke drukopbouw in het reservoir door de ontledingsproducten en dampen, die bij een temperatuur van 50 °C vrijkomen, te voorkomen. De capaciteit en de openingsdruk van de veiligheidsklep(pen) moeten worden bepaald op grond van de resultaten van de beproevingen, voorgeschreven in de bijzondere bepaling TA2. De openingsdruk mag echter in geen geval zodanig zijn, dat vloeistof uit de klep(pen) kan ontsnappen wanneer de tank kantelt.

De drukontlastingsinrichtingen voor noodgevallen mogen van het veerbelaste type of van het type met breekplaat zijn en zij moeten zodanig zijn ontworpen dat alle ontledingsproducten en dampen afgeblazen worden, die zich bij zichzelf versnellende ontleding of bij aanwezigheid in een brandhaard gedurende een periode van ten minste één uur ontwikkelen onder omstandigheden, die door de volgende formule wordt gedefinieerd:

$$q = 70961 \times F \times A^{0,82}$$

waarin:

q = warmteopname [W]

A = bevochtigd oppervlak [m<sup>2</sup>]

F = isolatiefactor [-] F = 1 voor niet geïsoleerde tanks, of

$$F = \frac{U(923 - T_{PO})}{47032} \quad \text{voor geïsoleerde tanks}$$

waarin:

K = warmtegeleidend vermogen van de isolatielaag [W.m<sup>-1</sup>.K<sup>-1</sup>]

L = dikte van de isolerende laag [m]

U = K/L = warmtegeleidingscoëfficiënt van de isolatie [W.m<sup>-2</sup>.K<sup>-1</sup>]

T<sub>PO</sub> = temperatuur van het peroxide onder omstandigheden van drukontlasting [K]

De openingsdruk van de drukontlastingsinrichting(en) voor noodgevallen moet hoger zijn dan de hierboven gespecificeerde en moet zijn bepaald op grond van de resultaten van de beproevingen, bedoeld in bijzondere bepaling TA2. De afmetingen van de drukontlastingsinrichtingen voor noodgevallen moeten zodanig zijn, dat de hoogste druk in de tank nooit de beproevingsdruk van de tank overschrijdt.

**Opmerking:** Een voorbeeld van een methode voor het bepalen van de grootte van drukontlastingsinrichtingen voor noodgevallen is opgenomen in Bijlage 5 van het Handboek beproevingen en criteria.

Bij tanks met een warmte-isolerende bescherming die bestaat uit een volledige bekleding, moet de capaciteit en de insteldruk van de drukontlastingsinrichting(en) voor noodgevallen worden vastgesteld onder de aanname van een verlies van 1% van het isolerend oppervlak.

Vacuümkleppen en veerbelaste kleppen van tanks moeten zijn voorzien van een bescherming tegen vlaminslag, tenzij de te vervoeren stof en ontledingsproducten daarvan

niet brandbaar zijn. Er moet voldoende rekening worden gehouden met de vermindering van de afblaascapaciteit, van de kleppen, veroorzaakt door de bescherming tegen vlaminslag.

- TE13** Tanks moeten zijn voorzien van een warmte-isolerende bescherming en van een aan de buitenzijde aangebrachte verwarmingsinrichting.
- TE 14** Tanks moeten zijn voorzien van een warmte-isolerende bescherming. De warmte-isolatie die in direct contact staat met het reservoir moet een ontbrandingstemperatuur bezitten die ten minste 50 °C hoger is dan de hoogste temperatuur waarvoor de tank is ontworpen
- TE15** *(Geschrapt)*
- TE16** Geen enkel deel van de reservoirwagens mag van hout zijn vervaardigd, behalve indien dit van een geschikte deklaag is voorzien. *(Gereserveerd)*
- TE17** Voor afneembare tanks<sup>21</sup> gelden de volgende voorschriften: *(Gereserveerd)*
- a) zij moeten zodanig op het onderstel zijn bevestigd, dat zij niet kunnen verschuiven;
  - b) zij mogen niet onderling zijn verbonden door een verzamelleiding;
  - c) indien zij kunnen worden gerold, moeten de afsluiters van beschermkappen zijn voorzien.
- TE18** *(Gereserveerd)*
- TE 19** *(Gereserveerd)*
- TE 20** Ongeacht de andere tankcodes die op grond van de hiërarchie van tanks in de gerationaliseerde benadering in 4.3.4.1.2 toegelaten zijn, moeten tanks zijn uitgerust met een veiligheidsklep.
- TE 21** De sluitingen van de tanks moeten zijn beschermd door een vergrendelbare klep.
- TE 22** Teneinde de schade in geval van een ooploopstoot of een ongeval te reduceren moeten reservoirwagens voor stoffen die in vloeibare toestand worden vervoerd en voor gassen of batterijwagens aan beide uiteinden ten minste 800 kJ energie kunnen opnemen door elastische of plastische vervorming van bepaalde componenten van het onderstel of door middel van een soortgelijke procedure (bv. crashelementen). De energieabsorptie moet worden bepaald met betrekking tot een ooploop op een recht spoor. *(Gereserveerd)*
- De energieabsorptie door plastische vervorming mag pas optreden onder omstandigheden, die anders zijn dan die welke optreden tijdens normale omstandigheden van het spoorvervoer (oelopnelheid hoger dan 12 km/h of kracht op een afzonderlijke buffer

<sup>21</sup> Voor de definitie van "afneembare tank", zie 1.2.1

hoger dan 1500 kN).

Een energieabsorptie van hoogstens 800 kJ aan elk uiteinde van de wagen mag niet leiden tot een overdracht van energie naar het reservoir, die zichtbare, blijvende vervorming van het reservoir zou kunnen veroorzaken.

Aan de voorschriften van deze bijzondere bepaling wordt geacht te zijn voldaan indien tegen botsing bestendige buffers (energieabsorptie-elementen) worden gebruikt die voldoen aan clause 7 van de norm EN 15551:2009 (Railtoepassingen – Railvoertuig – Buffers) en indien de sterkte van de wagenbak voldoet aan clause 6.3 en subclause 8.2.5.3 van de norm EN 12663-2:2010 (Railtoepassingen – Eisen aan de constructie van de opbouw van railvoertuigen – Deel 2: Goederenwagens).

Aan de voorschriften van deze bijzondere bepaling wordt geacht te zijn voldaan door tankwagens die aan elk uiteinde zijn voorzien van een automatische koppelingsinrichting uitgerust met energieabsorptie-elementen die ten minste 130 kJ kunnen absorberen.

**TE23** Tanks moeten zijn voorzien van een inrichting die zodanig ontworpen is dat verstopping van de inrichting door de vervoerde stof uitgesloten is en dat lekkage en de ontwikkeling van over- of onderdruk in het reservoir wordt verhinderd.

**TE24** (*Geschrapt*)

**TE 25** Reservoirs van ketelwagens moeten - ter voorkoming van overbufferingen en ontsparingen of desnoods ter beperking van beschadiging bij overbufferingen - extra zijn beschermd door middel van ten minste één van de volgende maatregelen:

*Maatregelen ter voorkoming van overbufferingen:*

a) Voorziening ter bescherming tegen overbuffering

De voorziening ter bescherming tegen overbuffering moet waarborgen dat de onderstellen van de wagens op één en hetzelfde horizontale vlak blijven. Aan de volgende eisen moet zijn voldaan:

- De voorziening ter bescherming tegen overbuffering mag de normale inzet van de wagens niet belemmeren [bijvoorbeeld het rijden door bogen, de rechthoek van Bern (de vrije ruimte voor het koppelen), handgrepen voor rangeerders]. De voorziening ter bescherming tegen overbuffering moet de onbelemmerde instelling van een andere met een dergelijke voorziening uitgeruste wagen in

een boog met een straal van 75 m mogelijk maken.

- De voorziening ter bescherming tegen overbuffering mag het normale functioneren van de buffers niet belemmeren (elastische en plastische vervorming) [zie ook 6.8.4 b), bijzondere bepaling TE 22].
- De voorziening ter bescherming tegen overbuffering moet onafhankelijk van de staat van de belading en van de slijtage van de betrokken wagens functioneren.
- De voorziening ter bescherming tegen overbuffering moet bestand zijn tegen een verticale kracht (naar boven en naar beneden gericht) van 150 kN.
- De voorziening ter bescherming tegen overbuffering moet functioneren, ongeacht het feit of de andere betrokken wagen met een dergelijke voorziening is uitgerust. De voorzieningen ter bescherming tegen overbuffering mogen onderling geen hinder veroorzaken.
- De toename van het overstek voor de bevestiging van de voorziening ter bescherming tegen overbuffering moet minder zijn dan 20 mm.
- De breedte van de voorziening ter bescherming tegen overbuffering moet ten minste even groot zijn als de breedte van de bufferschijf (behalve op de plaats van de linker opstaptrede, waar de voorziening tegen overbuffering niet mag interfereren met de vrije ruimte voor de rangeerder, alhoewel de maximale breedte van de buffer moet worden afgedekt).
- Boven elke buffer moet zich een voorziening ter bescherming tegen overbuffering bevinden.
- De voorziening ter bescherming tegen overbuffering moet het mogelijk maken om buffers, voorgeschreven in de normen EN 12663-2:2010 Railtoepassingen – Eisen aan de constructie van de opbouw van railvoertuigen – Deel 2: Goederenwagens en EN 15551:2011 Railtoepassingen – Rollend spoomaterieel – Buffers, te monteren en de voorziening mag geen belemmering vormen voor onderhoudswerkzaamheden.
- De voorziening ter bescherming tegen overbuffering moet zodanig zijn uitgevoerd, dat het risico van doorboring van de tankbodem bij een stoot niet verhoogd wordt.



*Maatregelen ter beperking van de schade door overbufferingen*

- b) Verhoging van de wanddikte van de tankbodems of gebruik van andere materialen met hoger energieabsorptievermogen.

In dit geval moet de wanddikte van de tankbodems ten minste 12 mm bedragen.

De wanddikte van de tankbodems voor het vervoer van de gassen UN 1017 chloor, UN 1749 chloortrifluoride, UN 2189 dichloorsilaan, UN 2901 broomchloride en UN 3057 trifluoracetylchloride moet echter in dit geval ten minste 18 mm bedragen.

- c) Sandwich-cover op de tankbodems

Indien de bescherming bestaat uit een isolerende bekleding (Sandwichcover), dan moet deze het volledige oppervlak van de tankbodems bedekken en een specifiek energieabsorptievermogen bezitten van ten minste 22 kJ (overeenkomend met een wanddikte van 6 mm), hetgeen beoordeeld wordt overeenkomstig de methode beschreven in Bijlage B bij de norm EN 13094 "Tanks voor het transport van gevaarlijke stoffen - Metalen tanks met een bedrijfsdruk tot 0,5 bar, Ontwerp en constructie".

Indien gevaar van corrosie niet door constructieve maatregelen kan worden uitgesloten, moet het mogelijk gemaakt worden de buitenwand van de tankbodems te onderzoeken, bijvoorbeeld door een afneembare bedekking (cover).

- d) Beschermend schild aan beide uiteinden van de wagen

Indien gebruik gemaakt wordt van een beschermend schild aan beide uiteinden van de wagen, dan zijn de volgende voorschriften van toepassing:

- het beschermende schild moet in alle gevallen de breedte van de tank afdekken tot de hoogte die in aanmerking wordt genomen. De breedte van het beschermende schild moet over de gehele hoogte van het schild ten minste gelijk zijn aan de afstand gemeten tussen de buitenranden van de bufferschijven;
- het beschermende schild moet in verticale richting, gemeten vanaf de bovenzijde van de bufferbalk,
  - ofwel twee derde van de diameter van de tank afdekken,

- dan wel ten minste 900 mm afdekken en bovendien aan de bovenzijde zijn voorzien van een inrichting voor het opvangen van opklimmende buffers;
- de wanddikte van het beschermende schild moet ten minste 6 mm bedragen;
- het beschermende schild en de bevestigingspunten daarvan moeten zo zijn ontworpen, dat de mogelijkheid van doorboring van de tankbodem door het beschermende schild zo klein mogelijk is.

De wanddikten aangegeven in b), c) en d) hebben betrekking op referentiestaal. Indien andere materialen worden gebruikt, moet, behalve bij gebruik van zacht staal, de equivalente dikte worden berekend overeenkomstig de formule in 6.8.2.1.18. Daarbij moet gebruik gemaakt worden van de minimumwaarden voor Rm en A, aangegeven in de materiaalnormen.

- e) Beschermend schild aan beide uiteinden van wagens uitgerust met automatische koppelinginrichtingen

Indien gebruik wordt gemaakt van een beschermend schild aan beide uiteinden van de wagen, dan zijn de volgende voorschriften van toepassing:

- het beschermende schild moet het uiteinde van de tank tot een hoogte van ten minste 1100 mm bedekken, gemeten vanaf de bovenzijde van de bufferbalk, de koppelinginrichtingen moeten zijn uitgerust met inrichtingen om verschuiving te voorkomen teneinde onbedoelde ontkoppeling te verhinderen, en het beschermende schild moet over zijn gehele hoogte ten minste 1200 mm breed zijn;
- de wanddikte van het beschermende schild moet ten minste 12 mm bedragen;
- het beschermende schild en de aanhechtingspunten daarvan moeten zo zijn ontworpen, dat de mogelijkheid van doorboring van de tankbodem door het beschermende schild zo klein mogelijk is.

#### c) Typegoedkeuring (TA)

**TA1** Tanks mogen niet worden goedgekeurd voor het vervoer van organische stoffen.

**TA2** Deze stof mag in reservoirwagens of tankcontainers worden vervoerd onder de voorwaarden, die zijn vastgelegd door de bevoegde autoriteit van het land van herkomst, indien deze autoriteit op grond

van de hieronder vermelde beproevingen van oordeel is dat een dergelijk vervoer op veilige wijze kan worden uitgevoerd. Indien het land van herkomst geen RID-Verdragsstaat is, moeten deze voorwaarden worden erkend door de bevoegde autoriteit van de eerste RID-Verdragsstaat, die bij de zending betrokken is.

Voor de typegoedkeuring moeten beproevingen worden uitgevoerd teneinde:

- compatibiliteit aan te tonen van alle materialen die gewoonlijk tijdens vervoer met de stof in contact komen;
- gegevens te verschaffen om de constructie van de drukontlastingsinrichtingen voor noodgevallen en veiligheidskleppen mogelijk te maken, rekening houdend met de constructiekenmerken van de tank; en
- alle speciale eisen vast te stellen, noodzakelijk voor het veilig vervoer van de stof. De beproevingsresultaten moeten worden opgenomen in het rapport voor de typegoedkeuring.

**TA3** Deze stof mag alleen worden vervoerd in tanks met de tankcode LGAV of SGAV; de hiërarchie van 4.3.4.1.2 is niet van toepassing.

**TA4** De procedures voor de conformiteitsbeoordeling van sectie 1.8.7 moeten worden toegepast door de bevoegde autoriteit, haar afgevaardigde of de onderzoeksinstantie overeenkomstig 1.8.6.2, 1.8.6.4, 1.8.6.5 en 1.8.6.8 en geaccrediteerd volgens EN ISO/IEC 17020:2012 (uitgezonderd clause 8.1.3) type A.

**TA5** Deze stof mag alleen worden vervoerd in tanks met de tankcode S2.65AN(+); de hiërarchie in 4.3.4.1.2 is niet van toepassing.

#### **d) Beproevingen (TT)**

**TT1** Tanks van zuiver aluminium moeten bij de eerste en bij de periodieke hydraulische proefpersingen worden onderworpen aan een druk van slechts 250 kPa (2,5 bar) (overdruk).

**TT2** De toestand van de bekleding van de reservoirs moet jaarlijks worden gecontroleerd door een deskundige, erkend door de bevoegde autoriteit, door middel van een inwendig onderzoek van het reservoir.

**TT3** (Gereserveerd)

In afwijking van het bepaalde in 6.8.2.4.2 moeten de periodieke onderzoeken uiterlijk elke acht jaar worden uitgevoerd en zij moeten een controle van de wanddikte met behulp van geschikte instrumenten omvatten. Bij deze tanks moeten de dichtheidsproef en de controles voorgeschreven in 6.8.2.4.3 uiterlijk elke vier jaar worden uitgevoerd.

**TT4** De reservoirs moeten ten minste

elke 4 jaar

elke 2,5 jaar

worden onderzocht op corrosiebestendigheid met behulp van geschikte apparatuur (b.v. ultrasoon)

**TT5** De hydraulische proefpersing moet tenminste

om de 4 jaar worden herhaald.

om de 2½ jaar worden herhaald.

- TT6** De periodieke beproevingen, met inbegrip van de hydraulische proefpersing, moeten tenminste elke vier jaar plaatsvinden. (Gereserveerd)
- TT7** In afwijking van de voorschriften van 6.8.2.4.2 mag het periodieke inwendige onderzoek worden vervangen door een programma, goedgekeurd door de bevoegde autoriteit.
- TT8** Tanks, waarop de juiste vervoersnaam voorgeschreven voor de positie UN 1005 AMMONIAK, WATERVRIJ is aangegeven overeenkomstig 6.8.3.5.1 t/m 6.8.3.5.3 en vervaardigd van fijnkorrelig staal met een rekgrens van meer dan 400 N/mm<sup>2</sup> overeenkomstig de materiaalnorm, moeten bij elke periodieke beproeving volgens 6.8.2.4.2 worden onderworpen aan magneetpoederonderzoek om oppervlakteschertjes te ontdekken.
- In het benedendeel van elk reservoir moeten de rond- en lengtenaden over ten minste 20 % van hun lengte, en de lasnaden van alle pijpen alsmede alle reparatie- en slijpplaatsen worden geïnspecteerd.
- Indien de kenmerking van de stof op de tank of de ketelplaat is verwijderd, moet een magneetpoederonderzoek worden uitgevoerd en moeten deze handelingen worden vastgelegd in het onderzoekscertificaat behorend bij het tankdossier.
- Dergelijke magneetpoederonderzoeken moeten worden uitgevoerd door een bevoegd persoon die voor deze methode is gekwalificeerd volgens EN ISO 9712:2012 ) (Niet-destructief onderzoek - Kwalificatie en certificatie van personeel voor niet-destructief onderzoek).
- TT9** Voor onderzoeken en beproevingen (met inbegrip van toezicht op de fabricage) moeten de procedures van sectie 1.8.7 worden toegepast door de bevoegde autoriteit, haar afgevaardigde of de onderzoeksinstantie overeenkomstig 1.8.6.2, 1.8.6.4, 1.8.6.5 en 1.8.6.8 en geaccrediteerd volgens EN ISO/IEC 17020:2012 (uitgezonderd clause 8.1.3) type A.
- TT10** De periodieke onderzoeken overeenkomstig 6.8.2.4.2 moeten plaatsvinden:
- ten minste elke vier jaar | ten minste elke tweeënhalf jaar.

#### e) Kenmerking (TM)

**Opmerking:** Deze aanduidingen moeten zijn gesteld in een officiële taal van het land van goedkeuring en indien deze taal niet het Frans, Duits, Italiaans of Engels is, bovendien in het Frans, Duits, Italiaans of Engels, tenzij overeenkomsten tussen de bij het vervoer betrokken landen anders bepalen.

- TM1** Tanks moeten behalve van de in 6.8.2.5.2 voorgeschreven aanduidingen ook zijn voorzien van het opschrift: "NIET OPENEN TIJDENS HET VERVOER. VOOR ZELFONTBRANDING VATBAAR" (zie ook de Opmerking hierboven).
- TM2** Tanks moeten behalve van de in 6.8.2.5.2 voorgeschreven aanduidingen ook zijn voorzien van het opschrift: "NIET OPENEN TIJDENS HET VERVOER. ONTWIKKELT BRANDBARE GASSEN IN CONTACT MET WATER" (zie ook de Opmerking hierboven).
- TM3** Op de in 6.8.2.5.1 voorgeschreven plaat van de tanks moeten bovendien de juiste vervoersnaam en de hoogst toelaatbare massa van de lading in kg voor deze stof zijn aangegeven.

De grenswaarden voor toelaatbare belading volgens 6.8.2.5.2 moeten voor de genoemde stoffen op zodanige wijze worden vastgesteld, dat rekening wordt gehouden met de hoogst toelaatbare massa van de lading van het reservoir.

**TM4** Bij tanks moeten op het in 6.8.2.5.2 voorgeschreven bord of rechtstreeks op het reservoir zelf, indien dit zodanig is versterkt dat daardoor de weerstand van de tank niet wordt aangetast, bovendien de volgende aanduidingen zijn ingeslagen of op soortgelijke wijze zijn aangebracht: de chemische benaming met de toegelaten concentratie van de betrokken stof.

**TM5** Op de tanks moeten behalve de aanduidingen, voorgeschreven in 6.8.2.5.1, bovendien zijn vermeld van de datum (maand, jaar) van het laatste onderzoek naar de inwendige toestand van het reservoir.

**TM6** Op reservoirwagens moet een oranje band (Gereserveerd) conform 5.3.5 zijn aangebracht.

**TM7** Op de in 6.8.2.5.1 voorgeschreven plaat moet het klaverbladsymbool, weergegeven in 5.2.1.7.6, zijn ingeslagen of op soortgelijke wijze zijn aangebracht. Dit klaverbladsymbool mag ook rechtstreeks op de wanden van het reservoir zelf zijn aangebracht, indien deze zodanig zijn versterkt dat daardoor de weerstand van het reservoir niet wordt aangetast.

**6.8.5** **Voorschriften voor de materialen en constructie van reservoirs van reservoirwagens en tankcontainers waarvoor een beproevingsdruk van ten minste 1 MPa (10 bar) is voorgeschreven en van reservoirs van reservoirwagens en tankcontainers bestemd voor het vervoer van sterk gekoelde vloeibaar gemaakte gassen van klasse 2**

#### **6.8.5.1** **Materialen en reservoirs**

6.8.5.1.1 a) Reservoirs, bestemd voor het vervoer van:

- samengeperste, vloeibaar gemaakte gassen of opgeloste gassen van klasse 2;
- stoffen van de UN-nummers 1380, 2845, 2870, 3194 en 3391 t/m 3394 van klasse 4.2; en
- UN 1052 fluorwaterstof, watervrij en UN 1790 fluorwaterstofzuur met meer dan 85% fluorwaterstof van klasse 8

moeten zijn vervaardigd van staal.

b) Reservoirs van fijnkorrelig constructiestaal voor het vervoer van

- bijtende gassen en UN 2073 ammoniak, oplossing van klasse 2 alsmede
- UN 1052 fluorwaterstof, watervrij, en UN 1790 fluorwaterstofzuur met meer dan 85 % fluorwaterstof van klasse 8

moeten ter vermindering van thermische spanningen een warmtebehandeling ondergaan.

Van deze warmtebehandeling kan worden afgezien, indien

1. geen gevaar voor scheuren door spanningscorrosie bestaat en;
1. de gemiddelde kerfslagwaarde in de lasverbinding, de overgangszone en in het basismateriaal, in alle gevallen bepaald met drie proefstaven, ten minste 45 J bedraagt. Als proefstaaf moet een monster met de V-kerf volgens ISO worden gebruikt. Voor het basismateriaal moet het monster dwars op de walrichting worden genomen. Voor het lasmateriaal en overgangszone moet de ligging van de kerf S in het midden van het lasmateriaal resp. in het midden van de overgangszone worden gekozen. De beproeving moet bij de laagste bedrijfstemperatuur worden uitgevoerd.

- c) Reservoirs, bestemd voor het vervoer van sterk gekoelde, vloeibaar gemaakte gassen van klasse 2, moeten zijn vervaardigd van staal, aluminium, aluminiumlegeringen, koper of koperlegeringen (bijv. messing). Reservoirs van koper of koperlegeringen zijn echter slechts toegestaan voor gassen, die geen acetyleen bevatten; voor ethyleen is echter een acetyleengehalte van ten hoogste 0,005% toelaatbaar.
- d) Er mogen slechts materialen worden gebruikt, die geschikt zijn voor de laagste en hoogste bedrijfstemperatuur van de reservoirs en van hun uitrustingsdelen.

Voor de fabricage van reservoirs zijn de volgende materialen toegelaten:

- a) staalsoorten, die bij de laagste bedrijfstemperatuur niet bros kunnen breken (zie 6.8.5.2.1):
    - zachte staalsoorten (behalve voor sterk gekoelde, vloeibaar gemaakte gassen van klasse 2);
    - fijnkorrelige staalsoorten, tot een temperatuur van -60 °C;
    - met nikkel gelegeerde staalsoorten (met een nikkelgehalte van 0,5% t/m 9%), tot een temperatuur van -196 °C al naar gelang het nikkelgehalte;
    - austenitische chroomnikkelstaalsoorten, tot een temperatuur van -270 °C;
  - b) aluminium met een gehalte van ten minste 99,5% Al of aluminiumlegeringen (zie 6.8.5.2.2);
  - c) zuurstofvrij koper met een gehalte van ten minste 99,9% Cu of koperlegeringen met een kopergehalte van meer dan 56% (zie 6.8.5.2.3).
- 6.8.5.1.3 a) Reservoirs van staal, aluminium of aluminiumlegeringen moeten naadloos of gelast zijn.  
b) Reservoirs van austenitisch staal, koper of koperlegeringen mogen hardgesoldeerd zijn.
- 6.8.5.1.4 De uitrustingsdelen mogen aan de reservoirs zijn bevestigd door middel van geschroefde verbindingen of als volgt:  
a) bij reservoirs van staal, aluminium of aluminiumlegeringen: door lassen;  
b) bij reservoirs van austenitisch staal, koper of koperlegeringen: door lassen of hardsolderen.
- 6.8.5.1.5 De constructie van de reservoirs en hun bevestiging op het onderstel van de wagen of in het raamwerk van de tankcontainer moet zodanig zijn, dat een afkoeling van de dragende delen tot een temperatuur waarbij ze bros worden op zekere wijze wordt vermeden. De onderdelen voor de bevestiging van de reservoirs moeten zelf zodanig zijn ontworpen, dat deze, zelfs bij de laagste bedrijfstemperatuur van het reservoir, nog de noodzakelijke mechanische eigenschappen bezitten.

## 6.8.5.2 Beproeivingsvoorschriften

### 6.8.5.2.1 Stalen reservoirs

De materialen gebruikt voor de fabricage van de reservoirs en de lasverbindingen moeten, bij hun minimale bedrijfstemperatuur, echter ten minste bij -20 °C, voldoen aan de volgende eisen voor de kerfslagwaarden:

- De proeven moeten worden uitgevoerd met proefstaven voorzien van een V-kerf.
- De minimumkerfslagwaarde (zie 6.8.5.3.1 t/m 6.8.5.3.3) voor proefstaven, waarvan de lengteas loodrecht op de walsrichting staat en die voorzien zijn van een V-kerf (volgens ISO R 148) loodrecht op het plaatoppervlak, moet  $34 \text{ J/cm}^2$  bedragen voor zacht staal (dat vanwege bestaande ISO-normen mag worden beproefd met proefstaven, waarvan de lengteas in de walsrichting ligt), fijnkorrelig staal, gelegeerd ferritisch staal  $\text{Ni} < 5\%$ , gelegeerd ferritisch staal  $5\% \leq \text{Ni} \leq 9\%$ , of austenitisch chroomnikkelstaal.
- Bij austenitische staalsoorten moet alleen de lasverbinding worden onderworpen aan een kerfslagproef.
- Bij bedrijfstemperaturen lager dan -196 °C wordt de kerfslagproef niet uitgevoerd bij de minimale bedrijfstemperatuur, maar bij -196 °C.

**6.8.5.2.2 Reservoirs van aluminium of van aluminiumlegeringen.**

De lasnaden van de reservoirs moeten voldoen aan de voorwaarden vastgesteld door de bevoegde autoriteit.

**6.8.5.2.3 Reservoirs van koper of koperlegeringen**

Het is niet noodzakelijk proeven uit te voeren om vast te stellen of de kerfslagwaarde voldoende is.

**6.8.5.3 Kerfslagproeven**

6.8.5.3.1 Bij platen met een dikte van minder dan 10 mm, doch niet minder dan 5 mm, worden proefstaven met een dwarse doorsnede van 10 mm x e mm gebruikt, waarbij "e" de dikte van de plaat voorstelt. Indien noodzakelijk is een bewerking tot 7,5 mm of 5 mm toegestaan. De minimum waarde van 34 J/cm<sup>2</sup> is in alle gevallen vereist.

**Opmerking:** Bij platen met een dikte van minder dan 5 mm en hun lasverbindingen wordt geen kerfslagproef uitgevoerd.

6.8.5.3.2 a) voor de beproeving van de platen wordt van drie proefstaven de kerfslagwaarde bepaald. De monsternamen worden dwars op de walsrichting uitgevoerd; echter bij zacht staal kan de monsternamen in de walsrichting worden uitgevoerd.

b) Voor de beproeving van de lasverbindingen moeten de proefstaven als volgt worden genomen:

**indien  $e \leq 10$  mm:**

drie proefstaven met de kerf in het midden van de las;

drie proefstaven met de kerf in het midden van de warmte-beïnvloede zone van de las; (de V-kerf moet de grens van de smeltzone in het midden van het monster kruisen)

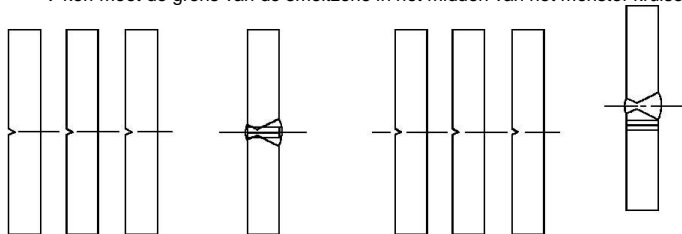

Midden van de las

Warmte-beïnvloede zone

**indien  $10 \text{ mm} < e \leq 20 \text{ mm}$ :**

drie proefstaven in het midden van de las;

drie proefstaven, genomen in de warmte-beïnvloede zone van de las; (de V-kerf moet de grens van de smeltzone in het midden van het monster kruisen)

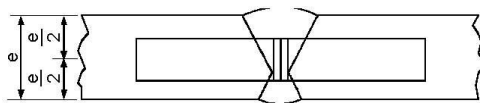

Midden van de las

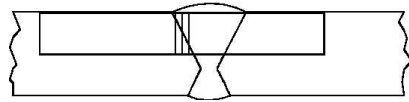

Warmte-beïnvloede zone

**indien  $e > 20$  mm:**

twee stel van drie proefstaven (1 stel aan het bovenoppervlak, 1 stel aan het onderoppervlak) op elk van de hieronder aangegeven plaatsen (de V-kerf moet de grens van de smeltzone in het midden van het monster kruisen, voor die welke worden genomen in de warmte-beïnvloede zone van de las)

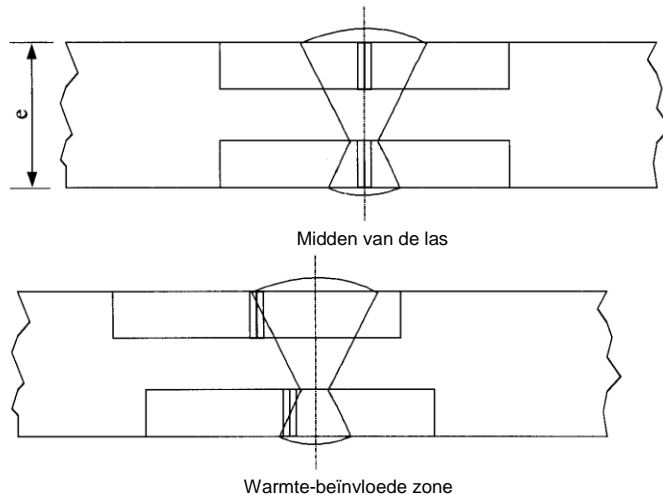

Warmte-beïnvloede zone

- 6.8.5.3.3
- Voor de platen moet het gemiddelde van de drie proeven voldoen aan de minimum waarde van  $34 \text{ J/cm}^2$ , aangegeven in 6.8.5.2.1; ten hoogste één van de individuele waarden mag lager zijn dan de minimum waarde, doch niet lager dan  $24 \text{ J/cm}^2$ .
  - Voor de lassen mag de gemiddelde waarde, verkregen met de drie proefstaven die in het midden van de las zijn genomen, niet lager zijn dan de minimum waarde van  $34 \text{ J/cm}^2$ ; ten hoogste één van de individuele waarden mag lager zijn dan de minimum waarde, doch niet lager dan  $24 \text{ J/cm}^2$ .
  - Voor de warmtebeïnvloede zone van de las (de V-kerf moet de grens van de smeltzone in het midden van het monster kruisen) mag de waarde, verkregen uit ten hoogste één van de drie proefstaven, lager zijn dan de minimum waarde van  $34 \text{ J/cm}^2$ , doch niet lager dan  $24 \text{ J/cm}^2$ .

- 6.8.5.3.4
- Indien niet wordt voldaan aan de in 6.8.5.3.3 beschreven voorwaarden, mag slechts één herbeproeving plaatsvinden indien:
- de gemiddelde waarde, verkregen uit de eerste drie proeven, lager is dan de minimum waarde van  $34 \text{ J/cm}^2$ , ofwel
  - meer dan één van de individuele waarden lager zijn dan de minimumwaarde van  $34 \text{ J/cm}^2$ , maar niet lager dan  $24 \text{ J/cm}^2$ .



6.8.5.3.5 Bij de herhaling van de kerfslagproef op platen of lassen mag geen van de individuele waarden lager zijn dan  $34 \text{ J/cm}^2$ . De gemiddelde waarde van alle resultaten van de oorspronkelijke beproeving en van de herbeproeving moet gelijk zijn aan of hoger zijn dan het minimum van  $34 \text{ J/cm}^2$ . Bij de herhaling van de kerfslagproef op de warmtebeïnvloede zone mag géén der individuele waarden lager zijn dan  $34 \text{ J/cm}^2$ .

#### 6.8.5.4 Verwijzing naar normen

Aan de voorschriften van de subsecties 6.8.5.2 en 6.8.5.3 wordt geacht te zijn voldaan, indien de volgende normen worden toegepast:

- EN 1252-1:1998 cryogene vaten – Materialen - Deel 1: vereisten aan de taaiheid bij temperaturen beneden  $-80 \text{ }^\circ\text{C}$
- EN 1252-2:2001 cryogene vaten – Materialen – Deel 2: vereisten aan de taaiheid bij temperaturen tussen  $-80 \text{ }^\circ\text{C}$  en  $-20 \text{ }^\circ\text{C}$ .

# HOOFDSTUK 6.9

## VOORSCHRIFTEN VOOR HET ONTWERP, DE CONSTRUCTIE, UITRUSTING, TYPEGOEDKEURING, BEPROEVING EN KENMERKING VAN TANKCONTAINERS MET INBEGRIJF VAN WISELLAADTANKS VAN VEZELGEWAPENDE KUNSTSTOF

*Opmerking:* Voor transporttanks en UN-gascontainers met verscheidene elementen (MEGC's), zie hoofdstuk 6.7; voor reservoirwagens, afneembare tanks en tankcontainers en wissellaadtanks, met reservoirs van metaal, en batterijwagens en gascontainers met verscheidene elementen (MEGC's) met uitzondering van UN-MEGC's, zie hoofdstuk 6.8; voor druk/vacuümtanks (voor afvalstoffen), zie hoofdstuk 6.10.

### 6.9.1 Algemeen

- 6.9.1.1 Tankcontainers inclusief wissellaadtanks van vezelgewapende kunststof moeten worden ontworpen, vervaardigd en beproefd volgens een door de bevoegde autoriteit erkend kwaliteitsborgingsprogramma; in het bijzonder mag het lamineren en lassen van thermoplastische binnenbekledingen alleen worden uitgevoerd door gekwalificeerd personeel en volgens een door de bevoegde autoriteit erkende procedure.
- 6.9.1.2 Voor het ontwerp en de beproeving van tankcontainers inclusief wissellaadtanks van vezelgewapende kunststof gelden ook de voorschriften van 6.8.2.1.1, 6.8.2.1.7, 6.8.2.1.13, 6.8.2.1.14 a) en b), 6.8.2.1.25, 6.8.2.1.27, 6.8.2.1.28 en 6.8.2.2.3.
- 6.9.1.3 Verwarmingselementen mogen voor tankcontainers inclusief wissellaadtanks van vezelgewapende kunststof niet gebruikt worden.
- 6.9.1.4 (Gereserveerd)

### 6.9.2 Constructie

- 6.9.2.1 Reservoirs moeten worden gemaakt van geschikte materialen, die bestand zijn tegen de te vervoeren stoffen in een bedrijfstemperatuurbereik tussen  $-40\text{ °C}$  en  $+50\text{ °C}$ , tenzij door de bevoegde autoriteit van het land waar het vervoer wordt uitgevoerd voor specifieke klimatologische omstandigheden andere temperatuurbereiken worden gespecificeerd.
- 6.9.2.2 Reservoirs moeten uit de volgende drie elementen bestaan:
- binnenbekleding,
  - dragende laag,
  - buitenlaag.
- 6.9.2.2.1 De binnenbekleding is de aan de binnenkant van het reservoir gelegen deel van de wand, dat als eerste barrière een chemische bestendigheid van lange duur ten opzichte van de te vervoeren stoffen moet verschaffen, een eventuele gevaarlijke reactie met de inhoud of de vorming van gevaarlijke verbindingen en een aanzienlijke verzwakking van de dragende laag moet voorkomen, rekening houdend met diffusie van producten door de binnenbekleding.
- De binnenbekleding kan een bekleding van vezelgewapende kunststof of een thermoplastische bekleding zijn.
- 6.9.2.2.2 Bekledingen van vezelgewapende kunststof moeten bestaan uit:
- a) een oppervlaktelaag ("gel-coat"): een voldoende harsrijke oppervlaktelaag, versterkt met een vlies dat ten opzichte van de hars en de inhoud inert is. Het vezelmassagehalte van deze laag mag niet meer bedragen dan 30% en de dikte van de laag moet tussen 0,25 en 0,60 mm bedragen;
  - b) versterkingsla(a)g(en): één of meer lagen met een minimale dikte van 2 mm, die een glasmatrix van gehakte vezels van minimaal  $900\text{ g/m}^2$  bevatten, met een glasgehalte van ten minste 30 massa - %, tenzij voor een lager glasgehalte een gelijkwaardige veiligheid is aangetoond.
- 6.9.2.2.3 Thermoplastische bekledingen bestaan uit thermoplastisch plaatmateriaal dat, zoals vermeld in 6.9.2.3.4, in de vereiste vorm aan elkaar wordt gelast en waaraan de dragende lagen zijn

vastgehecht. Een duurzame verbinding tussen de bekledingen en de dragende laag moet worden bewerkstelligd met behulp van een geschikt hechtmiddel.

**Opmerking:** Voor het vervoer van brandbare vloeistoffen kan het nodig zijn aan de binnenlaag overeenkomstig 6.9.2.14 aanvullende voorzieningen te treffen, teneinde de opbouw van elektrostatische ladingen te voorkomen.

6.9.2.2.4 De dragende laag van het reservoir is het deel dat overeenkomstig 6.9.2.4 tot en met 6.9.2.6 speciaal is ontworpen om de mechanische belastingen te weerstaan. Dit deel bestaat gewoonlijk uit verscheidene, in bepaalde oriëntaties gelegde, met vezels versterkte lagen.

6.9.2.2.5 De buitenlaag is het deel van het reservoir dat rechtstreeks aan de atmosfeer is blootgesteld. Het moet bestaan uit een harsrijke laag met een dikte van ten minste 0,2 mm. Voor een dikte van meer dan 0,5 mm, moet gebruik worden gemaakt van een mat. Deze laag moet een glasgehalte van minder dan 30 massa-% hebben en moet bestand zijn tegen invloeden van buitenaf, in het bijzonder het incidentele contact met de te vervoeren stof. De hars moet vulstoffen of toevoegingen bevatten om bescherming te bieden tegen achteruitgang van de dragende laag van het reservoir door ultraviolette straling.

### 6.9.2.3 **Grondstoffen**

6.9.2.3.1 Van alle materialen die voor de fabricage van tankcontainers inclusief wissellaadtanks van vezelgewapende kunststof gebruikt worden, moeten de herkomst en de specificaties bekend zijn.

#### 6.9.2.3.2 **Harsen**

De verwerking van het harsmengsel moet strikt volgens de aanbevelingen van de leverancier worden uitgevoerd. Dit betreft hoofdzakelijk het gebruik van harders, initiatoren en versnellers.

Deze harsen kunnen zijn:

- onverzadigde polyesterharsen;
- vinylesterharsen;
- epoxyharsen;
- fenolharsen.

De warmtevormbestendigheidstemperatuur (HDT) van de hars, bepaald volgens norm ISO 75-1:2013 – Kunststoffen – Bepaling van de vervormingstemperatuur onder belasting – Deel 1: Algemene beproevingsmethode (ISO/DIS 75-1:2013), moet ten minste 20 °C hoger zijn dan de maximale bedrijfstemperatuur van de tank, maar mag in geen geval lager zijn dan 70 °C.

#### 6.9.2.3.3 **Versterkingsvezels**

Het versterkend materiaal van de dragende lagen moet bestaan uit een geschikte kwaliteit vezels zoals glasvezels van type E of ECR overeenkomstig norm ISO 2078:1993. Voor de binnenbekleding kan gebruik worden gemaakt van glasvezels van type C overeenkomstig norm ISO 2078:1993. Thermoplastisch vlies mag alleen voor de binnenbekleding worden toegepast indien is aangetoond dat het bestand is tegen de bedoelde inhoud.

#### 6.9.2.3.4 **Materiaal voor thermoplastische bekleding**

Thermoplastische bekledingen, zoals polyvinylchloride zonder weekmaker (PVC-U), polypropreen (PP), polyvinylideenfluoride (PVDF), polytetrafluoretheen (PTFE), enz., mogen worden gebruikt als materiaal voor de bekleding.

#### 6.9.2.3.5 **Additieven**

Additieven die noodzakelijk zijn voor de behandeling van de hars, zoals katalysatoren, versnellers, harders en thixotrope stoffen, alsmede materialen die worden gebruikt ter verbetering van de tank, zoals vulstoffen, kleurstoffen, pigmenten enz., mogen geen verzwakking van het materiaal veroorzaken, met inachtneming van de te verwachten levensduur en gebruikstemperatuur van het ontwerp.

6.9.2.4 Reservoirs, hun bevestigingen en bedrijfs- en constructieve uitrusting moeten zodanig zijn ontworpen dat zij gedurende de ontwerplevensduur zonder verlies van inhoud (afgezien van hoeveelheden gas die via eventuele drukontlastingsinrichtingen ontsnappen) bestand zijn tegen:

- de onder normale vervoersomstandigheden heersende statische en dynamische belastingen ;
- de voorgeschreven minimale belastingen, zoals gedefinieerd in 6.9.2.5 tot en met 6.9.2.10.

#### 6.9.2.5

Bij de drukken zoals aangegeven in 6.8.2.1.14 a) en b), en de statische eigen massa tengevolge van de inhoud met de voor het ontwerp gespecificeerde maximale dichtheid en bij de maximale vullingsgraad, mag de ontwerpspanning  $\sigma$  in langs- en omtreksrichting van elke willekeurige laag van het reservoir niet hoger zijn dan de volgende waarde:

$$\sigma \leq \frac{R_m}{K}$$

waarin:

$R_m$  = de waarde van de treksterkte die wordt verkregen door de gemiddelde waarde van de beproevingsresultaten te verminderen met tweemaal de standaard afwijking van de beproevingsresultaten. De proeven moeten, overeenkomstig de voorschriften van norm EN ISO 527-4:1997 – Kunststoffen – Bepaling van treksterkte-eigenschappen – Deel 4: Beproevingssomstandigheden voor isotrope en orthotrope vezelgewapende kunststof composieten en EN ISO 527-5:2009 – Kunststoffen – Bepaling van treksterkte-eigenschappen – Deel 5: Beproevingssomstandigheden voor met éénrichtingsvezels gewapende kunststof composieten, worden uitgevoerd met ten minste zes monsters die representatief zijn voor het ontwerptype en de constructiemethode;

$$K = S \times K_0 \times K_1 \times K_2 \times K_3$$

waarin:

$K$  een waarde moet hebben van minimaal 4, en

$S$  = de veiligheidscoëfficiënt. Voor het algemene ontwerp geldt dat als de tanks in kolom (12) van tabel A van hoofdstuk 3.2 worden aangeduid met een tankcode die in zijn tweede deel de letter "G" heeft (zie 4.3.4.1.1), de waarde van  $S$  gelijk moet zijn aan of hoger moet zijn dan 1,5. Voor tanks die bestemd zijn voor het vervoer van stoffen die een verhoogd veiligheidsniveau vereisen, d.w.z. als de tanks in kolom (12) van tabel A van hoofdstuk 3.2 worden aangeduid met een tankcode die in zijn tweede deel het cijfer "4" heeft (zie 4.3.4.1.1), moet de waarde van  $S$  worden vermenigvuldigd met een factor twee, tenzij het reservoir is voorzien van bescherming tegen beschadiging die bestaat uit een volledig metalen raamwerk met inbegrip van constructieve elementen in de lengte- en dwarsrichting;

$K_0$  = een factor, gerelateerd aan de achteruitgang van de materiaaleigenschappen vanwege kruip en veroudering onder de chemische inwerking van de te vervoeren stoffen.

Deze factor moet worden vastgesteld met de formule:

$$K_0 = \frac{1}{\alpha\beta}$$

waarin " $\alpha$ " de kruipfactor en " $\beta$ " de verouderingsfactor is, die worden bepaald volgens norm EN 978:1997 na uitvoeren van de beproeving volgens norm EN 977:1997. Ook mag in plaats daarvan een conservatieve waarde van  $K_0 = 2$  worden gebruikt. Voor het bepalen van  $\alpha$  en  $\beta$  moet de uitgangsdoorbuiging overeenkomen met  $2\sigma$ ;

$K_1$  = een factor, gerelateerd aan de bedrijfstemperatuur en de thermische eigenschappen van de hars, vastgesteld met de volgende vergelijking, met een minimum waarde van 1:

$$K_1 = 1,25 - 0,0125 (HDT - 70)$$

waarin HDT de warmtevormbestendigheidstemperatuur van de hars is, in °C;

$K_2$  = een factor, gerelateerd aan de vermoeiing van het materiaal; tenzij anders met de bevoegde autoriteit is overeengekomen, moet een waarde van  $K_2 = 1,75$  worden gebruikt. Voor de dynamische belastingen zoals omschreven in 6.9.2.6, moet in het ontwerp een waarde van  $K_2 = 1,1$  worden toegepast;

$K_3$  = een factor, gerelateerd aan het uitharden en met de volgende waarden:

- 1,1 wanneer het uitharden wordt uitgevoerd volgens een goedgekeurde en gedocumenteerde methode

- 1,5 in andere gevallen.

- 6.9.2.6 Bij de dynamische belastingen, zoals aangegeven in 6.8.2.1.2, mag de ontwerpspanning niet hoger zijn dan de waarde die wordt genoemd in 6.9.2.5, gedeeld door de factor  $\alpha$ .
- 6.9.2.7 Bij elk der in 6.9.2.5 en 6.9.2.6 gedefinieerde spanningen mag de resulterende rek in enige richting niet hoger zijn dan 0,2 % of, zo dat lager is, één tiende van de rek bij breuk van de hars.
- 6.9.2.8 Bij de gespecificeerde beproevingsdruk, die niet lager mag zijn dan de desbetreffende berekeningsdruk zoals voorgeschreven in 6.8.2.1.14 a) en b), mag de maximum rek in het reservoir niet hoger zijn dan de rek bij breuk van de hars.
- 6.9.2.9 Het reservoir moet bestand zijn tegen de kogelvalproef volgens 6.9.4.3.3, zonder enige zichtbare inwendige of uitwendige beschadiging op te lopen.
- 6.9.2.10 De overlaminaten die toegepast worden in de verbindingen, met inbegrip van die van de eindbodems, de slingerschotten en de scheidingswanden met het reservoir, moeten bestand zijn tegen de bovengenoemde statische en dynamische belastingen. Teneinde spanningsconcentraties in overlaminaten te voorkomen, mag de toegepaste hellingshoek niet steiler zijn dan 1:6.

De schuifsterkte tussen het overlaminaat en de delen van de tank waaraan het is gehecht, mag niet lager zijn dan:

$$\tau = \frac{Q}{l} \leq \frac{\tau_R}{K}$$

waarin:

- $\tau_R$  de schuifsterkte bij buiging volgens norm EN ISO 14125:1998 + AC:2002 + A1:2011– Met vezel versterkte kunststofcomposieten – Bepaling van de buigeigenschappen (ISO 14125:1998) (drie punten methode) is, met een minimum van  $\tau_R = 10 \text{ N/mm}^2$ , als er geen gemeten waarden beschikbaar zijn;
- Q de belasting per lengte-eenheid is die de verbinding onder de statische en dynamische belastingen moet opnemen;
- K de factor is die overeenkomstig 6.9.2.5 wordt berekend voor de statische en dynamische spanningen;
- l de lengte van het overlaminaat is.

- 6.9.2.11 Openingen in het reservoir moeten zodanig worden versterkt dat tenminste dezelfde veiligheidsmarges tegenover de statische en dynamische belastingen als genoemd in 6.9.2.5 en 6.9.2.6 worden gewaarborgd als voor het reservoir zelf. Het aantal openingen moet tot een minimum beperkt blijven. De verhouding van de beide assen van ovale openingen mag niet meer bedragen dan 2.
- 6.9.2.12 Voor het ontwerp van aan het reservoir bevestigde flenzen en leidingen, moet ook rekening worden gehouden met de kracht benodigd voor het vastzetten van bouten.
- 6.9.2.13 De tankcontainer inclusief wissellaadtank moet zodanig worden ontworpen dat hij, zonder aanzienlijke lekkage, bestand is tegen een volledige blootstelling aan brand gedurende 30 minuten overeenkomstig de voorschriften van de beproeving zoals vermeld in 6.9.4.3.4. Met toestemming van de bevoegde autoriteit kan men een beproeving achterwege laten in gevallen waarin afdoende bewijs kan worden geleverd door beproeving van vergelijkbare tankontwerpen.
- 6.9.2.14 ***Bijzondere voorschriften voor het vervoer van stoffen met een vlampunt ten hoogste 60 °C***
- Tankcontainers inclusief wissellaadtanks van vezelgewapende kunststof die worden gebruikt voor het vervoer van stoffen met een vlampunt van ten hoogste 60 °C moeten zodanig worden geconstrueerd dat statische elektriciteit van de verschillende samenstellende delen wordt geëlimineerd, en dat de opbouw van gevaarlijke ladingen wordt vermeden.
- 6.9.2.14.1 De elektrische oppervlakteweerstand van de binnenkant en de buitenkant van het reservoir, zoals vastgesteld door middel van metingen, mag niet hoger zijn dan  $10^9$  ohm. Dit kan worden bereikt door

gebruik te maken van toevoegingen in de hars of van geleidende lagen tussen de laminaten, zoals een netwerk van metaal of koolstof.

6.9.2.14.2 De weerstand tegen ontlading naar de aarde, zoals vastgesteld door middel van metingen, mag niet hoger zijn dan  $10^7$  ohm.

6.9.2.14.3 Alle samenstellende delen van het reservoir moeten elektrisch met elkaar zijn verbonden en ook met de metalen delen van de bedrijfs- en constructieve uitrusting van de tankcontainer inclusief wissellaadtank. De elektrische weerstand tussen samenstellende delen en uitrusting, die met elkaar in aanraking zijn, mag niet meer bedragen dan 10 ohm.

6.9.2.14.4 De eerste meting van de elektrische oppervlakteweerstand en weerstand tegen ontlading moet worden verricht aan elke vervaardigde tankcontainer inclusief wissellaadtank of aan een monster van het reservoir volgens een procedure die door de bevoegde autoriteit wordt erkend.

6.9.2.14.5 De weerstand tegen ontlading naar de aarde van elke tankcontainer inclusief wissellaadtank moet worden gemeten als deel van het periodieke onderzoek volgens een door de bevoegde autoriteit erkende procedure.

### **6.9.3 Uitrustingsdelen**

6.9.3.1 Hiervoor gelden de voorschriften van 6.8.2.2.1, 6.8.2.2.2 en 6.8.2.2.4 tot en met 6.8.2.2.8.

6.9.3.2 Wanneer zij vermeld staan onder een positie in kolom (13) van tabel A van hoofdstuk 3.2, gelden bovendien de bijzondere bepalingen van 6.8.4 b) (TE).

### **6.9.4 Typekeuring en typegoedkeuring**

6.9.4.1 Voor elk ontwerp van een type tankcontainer inclusief wissellaadtank van vezelgewapende kunststof moeten de materialen ervan en een representatief ontwerp worden onderworpen aan een ontwerptypekeuring, zoals onderstaand is vermeld.

#### **6.9.4.2 *Materiaalbeproeving***

6.9.4.2.1 Voor de toe te passen harsen moeten de rek bij breuk worden bepaald volgens norm EN ISO 527-4:1997 – Kunststoffen – Bepaling van treksterkte-eigenschappen – Deel 4: Beproevingssomstandigheden voor isotrope en orthotrope vezelversterkte kunststof composieten (ISO 527-4:1997) of EN ISO 527-5:2009 – Kunststoffen – Bepaling van treksterkte-eigenschappen – Deel 5: beproevingsomstandigheden voor met éénrichtingsvezels gewapende kunststof composieten (ISO 527-5:2009) en de warmtevormbestendigheidstemperatuur volgens norm EN ISO 75-1:2013 – Kunststoffen – Bepaling van de vervormingstemperatuur onder belasting – Deel 1: Algemene beproevingsmethode (ISO/DIS 75-1:2013).

6.9.4.2.2 Aan de hand van uit het reservoir gesneden monsters moeten de volgende eigenschappen worden bepaald. Monsters die parallel zijn vervaardigd mogen alleen worden gebruikt als het onmogelijk is, uit het reservoir monsters te snijden. Voorafgaand aan de beproeving, moet eventuele bekleding worden verwijderd.

De beproevingen moeten omvatten:

- de dikte van de laminaten van de centrale wand van het reservoir en van de eindbodems;
- het glasgehalte (massa) en de samenstelling van het glas, de oriëntatie en opbouw van versterkingslagen;
- de treksterkte, rek bij breuk en elasticiteitsmodulus volgens norm EN ISO 527-4:1997 – Kunststoffen – Bepaling van treksterkte-eigenschappen – Deel 4: Beproevingssomstandigheden voor isotrope en orthotrope met éénrichtingsvezels gewapende kunststof composieten (ISO 527-4:1997) of EN ISO 527-5:2009 – Kunststoffen – Bepaling van treksterkte-eigenschappen – Deel 5: Beproevingssomstandigheden voor met éénrichtingsvezels gewapende kunststof composieten (ISO 527-5:2009) in de richting van de spanningen. Bovendien moet de rek bij breuk van de hars worden bepaald met behulp van een ultrasone geluidsmeting;
- de buigsterkte en de doorbuiging, vastgesteld met de buigkruipproef volgens norm EN ISO 14125:1998 + AC:2002 + A1:2011 – Vezelgewapende kunststof composieten – Bepaling van buigsterkte-eigenschappen (ISO 14125:1998) gedurende 1000 uur met een monster met een minimum breedte van 50 mm en een oplegafstand van ten minste 20 maal de wanddikte.

Bovendien moeten de kruipfactor  $\alpha$  en de verouderingsfactor  $\beta$  met deze proef en volgens norm EN 978:1997 worden bepaald.

6.9.4.2.3 De onderlinge schuifsterkte van de laminaten ter plaatse van de verbindingen moet worden gemeten door het onderwerpen van representatieve monsters aan de trekproef volgens norm EN ISO 14130:1997.

6.9.4.2.4 De chemische compatibiliteit van het reservoir met de te vervoeren stoffen moet met instemming van de bevoegde autoriteit met een van de volgende methoden worden aangetoond.

Hierbij moet rekening worden gehouden met alle aspecten van de compatibiliteit van de materialen van het reservoir en zijn uitrusting met de te vervoeren stoffen met inbegrip van chemische aantasting van het reservoir, initiëring van gevaarlijke reacties van de inhoud en gevaarlijke reacties tussen beide.

- Voor het vaststellen van eventuele aantasting van het reservoir, moeten representatieve, uit het reservoir genomen monsters, met inbegrip van eventuele binnenbekledingen met lassen, gedurende 1000 uur bij 50 °C worden onderworpen aan de chemische compatibiliteitsproef volgens norm EN 977:1997. Vergeleken met een niet beproefd monster, mag het verlies aan sterkte en elasticiteitsmodulus zoals gemeten met de buigproef volgens norm EN 978:1997 niet meer zijn dan 25%. Scheuren, blazen, vorming van putjes, alsmede het loslaten van lagen en bekledingen en een ruw oppervlak zijn niet aanvaardbaar.
- Gewaarmerkte en gedocumenteerde gegevens over positieve ervaringen omtrent de compatibiliteit van de betreffende te laden stoffen met de materialen van het reservoir waarmee zij bij bepaalde temperaturen, gedurende bepaalde tijden en onder eventuele andere relevante gebruikscondities in contact komen.
- Technische gegevens die zijn gepubliceerd in relevante literatuur, normen of andere bronnen, en die voor de bevoegde autoriteit aanvaardbaar zijn.

#### 6.9.4.3 **Typekeuring**

Een representatief prototype moet worden onderworpen aan proeven zoals hierna genoemd. Hiertoe mag zonodig bedrijfsuitrusting door andere elementen worden vervangen.

6.9.4.3.1 Er moet worden gecontroleerd of het prototype overeenstemt met de ontwerpspecificaties. Dit houdt onder andere een inwendige en uitwendige visuele controle in en het meten van de belangrijkste afmetingen.

6.9.4.3.2 Het prototype, voorzien van rekstrookjes op alle plaatsen waar een vergelijking met de ontwerpberekening vereist is, moet worden onderworpen aan de volgende belastingen, waarbij de verkregen waarden van de opgetreden rek moeten worden genoteerd:

- Tot de maximale vullingsgraad met water gevuld. De meetwaarden moeten worden gebruikt voor het ijken van de ontwerpberekening volgens 6.9.2.5;
- Tot de maximale vullingsgraad met water gevuld en onderworpen aan versnellingen in alle drie richtingen door middel van rij- en remproeven waarbij het prototype op een wagen is bevestigd. Ter vergelijking met de ontwerpberekening volgens 6.9.2.6 moeten de geregistreerde spanningen met betrekking tot het quotiënt van de in 6.8.2.1.2 voorgeschreven versnellingen worden geëxtrapoleerd en gemeten;
- Gevuld met water en onderworpen aan de gespecificeerde beproevingsdruk. Onder deze belasting mag het reservoir geen zichtbare schade of lekkage vertonen.

6.9.4.3.3 Het prototype moet worden onderworpen aan de kogelvalproef volgens norm EN 976-1:1997, nr. 6.6. Er mag geen zichtbare schade aan het inwendige of uitwendige van de tank optreden.

6.9.4.3.4 Het prototype met zijn bedrijfs- en constructieuitrusting aangebracht en tot 80% van zijn grootste inhoud met water gevuld, moet gedurende 30 minuten worden blootgesteld aan vuur dat het prototype geheel omgeeft en dat wordt veroorzaakt door een brandende plas stookolie of een ander type vuur met hetzelfde effect. De afmetingen van de plas moeten die van de tank aan elke kant met ten minste 50 cm overtreffen, terwijl de afstand tussen het brandstofniveau en de tank 50 cm tot 80 cm moet bedragen. De rest van de tank beneden het vloeistofniveau, met inbegrip van openingen en sluitingen, moet vloeistofdicht blijven, met uitzondering van enige druppelvorming.

#### 6.9.4.4 **Typegoedkeuring**

6.9.4.4.1 De bevoegde autoriteit of een door deze aangewezen instantie moet met betrekking tot elk nieuw type tankcontainer inclusief wissellaadtank een goedkeuring afgeven waarin wordt bevestigd dat het ontwerp geschikt is voor het beoogde doel en voldoet aan de constructie- en uitrustingsvoorschriften

van dit hoofdstuk, alsmede aan de bijzondere bepalingen die van toepassing zijn op de te vervoeren stoffen.

6.9.4.4.2 De goedkeuring moet zijn gebaseerd op de berekening en het beproevingsrapport, met inbegrip van de resultaten van alle materiaal- en prototypekeuringen en de vergelijking ervan met de ontwerpberekening, en moet verwijzen naar de ontwerptypespecificaties en het kwaliteitsborgingsprogramma.

6.9.4.4.3 De goedkeuring moet de stoffen of de groep stoffen vermelden waarvan de compatibiliteit met het reservoir is gewaarborgd. Hun chemische benamingen of de overeenkomstige verzamelaanduiding (zie 2.1.1.2), en hun klasse en classificatiecode moeten worden aangegeven.

6.9.4.4.4 Bovendien moet de goedkeuring gespecificeerde ontwerp- en drempelwaarden (zoals levensduur, bedrijfstemperatuurbereik, bedrijfs- en beproevingsdrukken, materiaalgegevens) vermelden, alsmede alle te nemen voorzorgen voor de fabricage, het beproeven, de typegoedkeuring, de kenmerking en het gebruik van elke tankcontainer inclusief wissellaadtank die in overeenstemming met het goedgekeurde ontwerptype wordt vervaardigd.

## **6.9.5 Inspecties**

6.9.5.1 Voor elke tankcontainer inclusief wissellaadtank die overeenkomstig het goedgekeurde ontwerp is vervaardigd, moeten materiaalbeproevingen en inspecties worden uitgevoerd, zoals onderstaand is aangegeven.

6.9.5.1.1 De materiaalbeproevingen volgens 6.9.4.2.2, behalve de trekproef en een vermindering van de testduur voor de buig-kruipproef tot 100 uur, moeten met uit het reservoir genomen monsters worden uitgevoerd. Monsters die parallel zijn vervaardigd mogen alleen worden gebruikt als het onmogelijk is uit het reservoir gesneden monsters te gebruiken. Aan de goedgekeurde ontwerpwaarden moet worden voldaan.

6.9.5.1.2 Reservoirs en hun uitrusting moeten, hetzij samen, hetzij afzonderlijk, een eerste onderzoek ondergaan vóór ze in gebruik worden genomen.

Dit onderzoek moet omvatten:

- een controle van de overeenstemming met het goedgekeurde ontwerp;
- een controle van de ontwerpkenmerken;
- een inwendig en uitwendig onderzoek;
- een hydraulische proefpersing bij de beproevingsdruk, aangegeven op de in 6.8.2.5.1 voorgeschreven plaat;
- een controle van de werking van de uitrusting;
- een dichtheidsproef, indien het reservoir en zijn uitrusting afzonderlijk aan de proefpersing zijn onderworpen.

6.9.5.2 Voor de periodieke inspectie van tankcontainers inclusief wissellaadtanks gelden de voorschriften van 6.8.2.4.2 tot en met 6.8.2.4.4. Bovendien moet het onderzoek volgens 6.8.2.4.3 een onderzoek van de inwendige toestand van het reservoir omvatten.

6.9.5.3 De inspecties en beproevingen volgens 6.9.5.1 en 6.9.5.2 moeten door een door de bevoegde autoriteit erkende deskundige worden uitgevoerd. Er moeten certificaten worden afgegeven waarop de resultaten van deze activiteiten vermeld staan. Deze certificaten moeten verwijzen naar de lijst van de stoffen waarvan het vervoer in deze tankcontainer inclusief wissellaadtank volgens 6.9.4.4 is toegestaan .

## **6.9.6 Kenmerking**

6.9.6.1 Voor het merken van tankcontainers inclusief wissellaadtanks van vezelgewapende kunststof gelden de voorschriften van 6.8.2.5, met de volgende wijzigingen:

- de tankplaat mag ook als laminaat aan het reservoir worden vastgehecht of uit geschikte kunststoffen bestaan;
- het ontwerp temperatuurbereik moet altijd worden aangegeven.

6.9.6.2 Wanneer zij vermeld staan onder een positie in kolom (13) van tabel A van hoofdstuk 3.2, gelden bovendien de bijzondere bepalingen van 6.8.4 e) (TM).



# HOOFDSTUK 6.10

## VOORSCHRIFTEN VOOR DE CONSTRUCTIE, DE UITRUSTING, DE TYPEGOEDKEURING, HET ONDERZOEK EN DE KENMERKING VAN DRUK/VACUÛMTANKS (VOOR AFVALSTOFFEN)

**Opmerking 1:** Voor transporttanks en UN-gascontainers met verscheidene elementen (MEGC's), zie hoofdstuk 6.7; voor reservoirwagens, afneembare tanks, tankcontainers en wissellaadtanks, met reservoirs van metaal, en batterijwagens en gascontainers met verscheidene elementen (MEGC's) met uitzondering van UN-MEGC's, zie hoofdstuk 6.8; voor tankcontainers van vezelgewapende kunststof, zie hoofdstuk 6.9.

**Opmerking 2:** Dit hoofdstuk is van toepassing op tankcontainers en wissellaadtanks.

### 6.10.1 Algemeen

#### 6.10.1.1 Definitie

**Opmerking:** Een tank die volledig voldoet aan de voorschriften van hoofdstuk 6.8 wordt niet beschouwd als "druk/vacuümtank (voor afvalstoffen)".

6.10.1.1.1 Onder de term "**beschermde zone**" worden de als volgt afgebakende gebieden verstaan:

- a) het benedengedeelte van de tank in een zone die aan beide zijden van de onderste raaklijn een hoek van 60° bestrijkt;
- b) het bovengedeelte van de tank in een zone die aan beide zijden van de bovenste raaklijn een hoek van 30° bestrijkt.

#### 6.10.1.2 Toepassingsgebied

6.10.1.2.1 De bijzondere voorschriften van 6.10.2 tot en met 6.10.4 zijn een aanvulling op of wijziging van hoofdstuk 6.8 en zijn van toepassing op druk/vacuümtanks (voor afvalstoffen).

Druk/vacuümtanks (voor afvalstoffen) mogen zijn uitgerust met scharnierende achterbodems indien de voorschriften van hoofdstuk 4.3 onderlossing van de te vervoeren stoffen toestaan [aangegeven door letters "A" of "B" in deel 3 van de tankcode die wordt vermeld in kolom (12) van tabel A van hoofdstuk 3.2, overeenkomstig 4.3.4.1.1].

Druk/vacuümtanks (voor afvalstoffen) moeten voldoen aan alle voorschriften van hoofdstuk 6.8, met uitzondering van die vereisten waarvoor een bijzonder voorschrift in dit hoofdstuk in de plaats treedt. De voorschriften van 6.8.2.1.19 en 6.8.2.1.20 zijn echter niet van toepassing.

### 6.10.2 Constructie

6.10.2.1 De tanks moeten zijn ontworpen voor een berekeningsdruk gelijk aan 1,3 maal de voor het laden of lossen benodigde druk, doch tenminste 400 kPa (4 bar) (overdruk). Voor het vervoer van stoffen waarvoor in hoofdstuk 6.8 een hogere berekeningsdruk van de tank is genoemd, is deze hogere druk van toepassing.

6.10.2.2 Tanks moeten zodanig zijn ontworpen dat zij bestand zijn tegen een inwendige onderdruk van 100 kPa (1 bar).

### 6.10.3 Uitrustingsdelen

6.10.3.1 De uitrustingsdelen moeten zodanig zijn aangebracht dat zij beschermd zijn tegen de gevaren van afbreken of beschadiging tijdens het vervoer of de behandeling. Aan dit vereiste kan worden voldaan door de uitrustingsdelen in een zogenaamde "beschermde zone" te plaatsen (zie 6.10.1.1.1).

6.10.3.2 De inrichting voor onderlossing van de tanks mag bestaan uit een uitwendige lospijp met een afsluiter die zo dicht als praktisch mogelijk bij het reservoir is bevestigd, en een tweede afsluiting in de vorm van een blindflens of een andere gelijkwaardige voorziening.

6.10.3.3 De stand en de sluitrichting van de op het reservoir of op elk compartiment van in compartimenten verdeelde reservoirs aangebrachte afsluiter(s) moeten eenduidig en vanaf de grond controleerbaar zijn.

6.10.3.4 Teneinde elk verlies van de inhoud in geval van beschadiging van de uitwendige laad- en losvoorzieningen (pijpen, zijafsluiters) te vermijden, moeten de inwendige afsluiter, of de eerste uitwendige afsluiter (indien van toepassing) en de zitting daarvan zijn beschermd tegen het gevaar van afbreken ten gevolge van uitwendige belastingen, of moeten zodanig zijn ontworpen dat zij daartegen bestand zijn. De laad- en losvoorzieningen (met inbegrip van flenzen of schroefdooppen) alsmede eventuele beschermkappen moeten beveiligd kunnen worden tegen elk ontijdig openen.

6.10.3.5 De tanks mogen zijn uitgerust met scharnierende achterbodems. Deze moeten aan de volgende voorwaarden voldoen:

- a) De achterbodems moeten zodanig zijn ontworpen dat zij lekdicht gesloten kunnen worden;
- b) Ontijdig openen mag niet mogelijk zijn;
- c) Wanneer het openingsmechanisme bekrachtigd is, moet de achterbodem veilig gesloten blijven in geval van uitval van de bekrachtiging;
- d) Er moet een veiligheids- of blokkeerinrichting zijn aangebracht om te waarborgen dat de scharnierende achterbodem niet kan worden geopend zolang er nog enige overdruk in de tank aanwezig is. Dit voorschrift geldt niet voor scharnierende achterbodems die zijn bekrachtigd en waarbij de beweging positief wordt gestuurd. In dat geval moet de besturing van het type "dodemansknop" zijn en zodanig zijn gepositioneerd dat de bediener de beweging van de achterbodem te allen tijde kan waarnemen en niet in gevaar komt bij openen of sluiten van de achterbodem.
- e) Er moeten voorzieningen worden getroffen voor de bescherming van de achterbodem en om te voorkomen dat deze opengaat als de tankcontainer of wissellaadtank kantelt.

6.10.3.6 Druk/vacuümtanks (voor afvalstoffen) die zijn uitgerust met een inwendige zuiger voor het vergemakkelijken van het schoonmaken van de tank of het lossen moeten zijn voorzien van begrenzingsaanlagen om te verhinderen dat de zuiger in iedere operationele positie uit de tank wordt gestoten wanneer er op de zuiger een kracht wordt uitgeoefend die gelijkwaardig is aan de hoogste bedrijfsdruk van de tank. De hoogste bedrijfsdruk voor tank of compartimenten met pneumatisch werkende zuiger mag niet meer bedragen dan 100 kPa (1,0 bar). De inwendige zuiger moet zodanig en van zulke materialen zijn gemaakt dat de zuiger geen ontstekingsbron kan vormen wanneer hij wordt bewogen.

De inwendige zuiger kan als compartimentwand worden gebruikt, mits deze is geborgd. Indien een deel van de middelen waarmee de inwendige zuiger is geborgd, zich buiten de tank bevindt, moet dit deel zodanig zijn geplaatst dat het bij een ongeval geen kans loopt beschadigd te worden.

6.10.3.7 De tanks mogen worden uitgerust met zuigarmen indien:

- a) de arm is uitgerust met een inwendige of uitwendige afsluiter die rechtstreeks op de reservoirwand is aangebracht, of rechtstreeks op een aan het reservoir gelaste bocht; een rotatiekroonwiel kan worden gemonteerd tussen het reservoir of de bocht en de uitwendige afsluiter, indien dit rotatiekroonwiel zich bevindt in de beschermde zone en indien het bedieningsmechanisme van de afsluiter door middel van een ombouw of een bedekking beschermd is tegen het gevaar van los gewrongen te worden door externe belastingen;
- b) de onder a) genoemde afsluiter zodanig is aangebracht dat vervoer met geopende afsluiter voorkomen wordt; en
- c) de constructie van de arm zodanig is dat de tank niet lek raakt als gevolg van een toevallig optredende schok tegen de arm.

6.10.3.8 De tanks moeten zijn voorzien van de volgende aanvullende bedrijfsuitrusting:

- a) De uitlaat van een pomp/afzuigeenheid moet zodanig zijn geplaatst dat eventuele brandbare of giftige dampen worden afgeleid naar een plaats waar zij geen gevaar vormen;
- b) Een inrichting om directe vlamdoorslag te voorkomen, moet zijn aangebracht in alle openingen van een vacuümpomp/afzuigeenheid die een ontbrandingsbron kan vormen en is aangebracht op een tank die wordt gebruikt voor het vervoer van brandbare afvalstoffen; of de tank moet

bestand zijn tegen de schokdruk na een explosie, wat betekent dat hij in staat is een explosie als gevolg van vlamdoorslag te doorstaan, waarbij vervorming mogelijk is maar geen lekkage optreedt.

- c) Pompen die een overdruk kunnen leveren, moeten zijn uitgerust met een veiligheidsinrichting die is aangebracht in de leidingen die onder druk kunnen worden gezet. De openingsdruk van de veiligheidsinrichting moet zijn afgesteld op een druk die niet hoger is dan de hoogste bedrijfsdruk van de tank;
- d) Een afsluiter moet zijn aangebracht tussen het reservoir, of de uitlaat van de op het reservoir aangebrachte overvulbeveiliging, en de leidingen die het reservoir verbinden met de pomp/afzuigeenheid;
- e) De tank moet zijn uitgerust met een geschikte druk/vacuümmanometer die moet zijn aangebracht op een plaats waar hij gemakkelijk kan worden afgelezen door de persoon die de pomp/afzuigeenheid bedient. Er moet een duidelijk waarneembare streep zijn aangebracht op de schaal, om de hoogste bedrijfsdruk van de tank aan te geven;
- f) De tank of elk compartiment van tanks die verdeeld zijn in compartimenten, moet zijn uitgerust met een vloeistofniveau-aanwijsinrichting. Kijkglazen mogen als vloeistofniveau-aanwijsinrichting worden gebruikt, mits:
  - a. zij deel uitmaken van de tankwand en een drukbestendigheid bezitten die vergelijkbaar is met die van de tank; of zij moeten buiten de tank zijn aangebracht;
  - b. de boven- en benedenaansluiting op de tank zijn voorzien van afsluiters die rechtstreeks op het reservoir zijn aangebracht, zodanig dat vervoer met open afsluiters voorkomen wordt;
  - c. zij geschikt zijn voor gebruik bij de hoogste bedrijfsdruk van de tank; en
  - d. zij op een plaats worden aangebracht waar zij niet worden blootgesteld aan het gevaar van onopzettelijke beschadiging.

#### 6.10.3.9

De reservoirs van druk/vacuümtanks (voor afvalstoffen) moeten zijn uitgerust met een veiligheidsklep, voorafgegaan door een breekplaat.

De veiligheidsklep moet zich automatisch kunnen openen bij een druk, die gelijk is aan 0,9 tot 1,0 maal de beproevingsdruk van de tank waarop hij is aangebracht. Het gebruik van kleppen met directe of indirecte gewichtsbelasting is verboden.

De breekplaat moet op z'n vroegst breken wanneer de eerste openingsdruk van de klep wordt bereikt en op z'n laatst wanneer deze druk de beproevingsdruk bereikt van de tank waarop hij is aangebracht.

Veiligheidsinrichtingen moeten van een type zijn dat weerstand kan bieden aan dynamische invloeden met inbegrip van de bewegingen van de vloeistof.

De ruimte tussen de breekplaat en de veiligheidsklep moet zijn uitgerust met een manometer of een andere geschikt aanwijsinstrument om een breuk, perforatie of lekkage van de plaat te kunnen vaststellen, die de werking van de veiligheidsklep kan verstoren.

#### 6.10.4

##### Onderzoek

Druk/vacuümtanks (voor afvalstoffen) moeten ten minste iedere twee en een half jaar worden onderworpen aan een onderzoek naar de inwendige toestand, in aanvulling op de beproevingen volgens 6.8.2.4.3.

# HOOFDSTUK 6.11

## VOORSCHRIFTEN VOOR HET ONTWERP, DE CONSTRUCTIE, HET ONDERZOEK EN DE BEPROEVING VAN BULKCONTAINERS

6.11.1 *(Gereserveerd).*

### 6.11.2 Toepassing en algemene voorschriften

6.11.2.1 Bulkcontainers en hun bedrijfs- en constructieve uitrusting moeten zijn ontworpen en geconstrueerd om zonder verlies van inhoud de inwendige druk van de inhoud en de belastingen van normale behandeling en normaal vervoer te doorstaan.

6.11.2.2 Voor zover een losklep is aangebracht, moet deze in de gesloten positie kunnen worden geborgd en het gehele lossysteem moet op geschikte wijze tegen schade worden beschermd. Kleppen met hefboomsluitingen moeten tegen onbedoeld openen kunnen worden beveiligd en de open of gesloten positie moet gemakkelijk herkenbaar zijn.

### 6.11.2.3 Code voor het aanduiden van typen bulkcontainers

De volgende tabel geeft de te gebruiken codes voor het aanduiden van typen bulkcontainers:

Typen bulkcontainers	Code
Met dekzeil uitgeruste bulkcontainer	BK1
Gesloten bulkcontainer	BK2

6.11.2.4 Teneinde rekening te houden met vooruitgang in wetenschap en techniek, mag het gebruik van alternatieve regelingen die ten minste een aan de voorschriften van dit hoofdstuk gelijkwaardig veiligheidsniveau bieden, door de bevoegde autoriteit worden overwogen.

### 6.11.3 Voorschriften voor het ontwerp, de constructie, het onderzoek en de beproeving van containers die voldoen aan de CSC en die als BK1- of BK2-bulkcontainers gebruikt worden

#### 6.11.3.1 Ontwerp- en constructievoorschriften

6.11.3.1.1 Aan de algemene ontwerp- en constructievoorschriften van deze subsectie wordt geacht te zijn voldaan indien de bulkcontainer voldoet aan de voorschriften van norm ISO 1496-4:1991 ("Serie-1-containers - Eisen en beproevingsmethoden – Deel 4: Niet onder druk staande containers voor droge bulkstoffen") en de container stofdicht is.

6.11.3.1.2 Containers die zijn ontworpen en beproefd volgens norm ISO 1496-1:1990 ("Serie-1-containers - Eisen en beproevingsmethoden - Deel 1: Stukgoedcontainers voor algemeen gebruik") moeten zijn voorzien van operationele uitrusting die, met inbegrip van haar bevestiging aan de container, is ontworpen om de voor- en achterwanden te versterken en de weerstand tegen belastingen in de lengterichting te verbeteren, zoveel als nodig is om te voldoen aan de desbetreffende beproevingsvoorschriften van norm ISO 1496-4:1991.

6.11.3.1.3 Bulkcontainers moeten stofdicht zijn. Voor zover een binnenbekleding wordt gebruikt om de container stofdicht te maken, moet zij van een geschikt materiaal worden gemaakt. De sterkte van het materiaal voor en de constructie van de binnenbekleding moet passen bij de inhoud van de container en het beoogde gebruik. Verbindingsnaden en sluitingen van de binnenbekleding moeten bestand zijn tegen drukken en stoten die onder normale omstandigheden van behandeling en vervoer kunnen optreden. Bij geventileerde bulkcontainers mag geen enkele binnenbekleding afbreuk doen aan het functioneren van ventilatie-inrichtingen.

6.11.3.1.4 De operationele uitrusting van bulkcontainers, ontworpen om te worden geledigd door middel van kiepen, moet bestand zijn tegen de totale vulmassa in de schuine stand.

6.11.3.1.5 Elk beweegbaar dak of elke beweegbare sectie van dak, zij-, voor- of achterwand moet zijn voorzien van sluitinrichtingen met borgvoorziening, die zodanig ontworpen zijn dat de gesloten stand voor een waarnemer op de grond zichtbaar is.

### **6.11.3.2      *Bedrijfsuitrusting***

- 6.11.3.2.1      Laad- en losinrichtingen moeten zodanig zijn geconstrueerd en aangebracht dat zij tegen het risico van loswrikken of beschadiging tijdens het vervoer en de behandeling beschermd zijn. De laad- en losinrichtingen moeten beveiligd kunnen worden tegen ontijdig openen. De open en gesloten stand en de sluitrichting moet duidelijk aangegeven zijn.
- 6.11.3.2.2      Pakkingen voor openingen moeten zo zijn aangebracht dat elke schade als gevolg van het functioneren, vullen en ledigen van de bulkcontainer vermeden wordt.
- 6.11.3.2.3      Voor zover beluchting wordt vereist moeten bulkcontainers zijn voorzien van middelen voor luchtverversing, door hetzij natuurlijke convectie, bijv. openingen, hetzij actieve elementen, bijv. ventilatoren. De beluchting moet zo zijn ontworpen dat onderdruk in de container te allen tijde wordt verhinderd. Beluchtingsonderdelen van bulkcontainers voor het vervoer van brandbare stoffen of van stoffen die brandbare gassen of dampen ontwikkelen, moeten zo zijn ontworpen dat ze geen ontstekingsbron kunnen zijn.

### **6.11.3.3      *Onderzoek en beproeving***

- 6.11.3.3.1      Containers die volgens de voorschriften van deze sectie als bulkcontainers worden gebruikt, onderhouden en gekwalificeerd, moeten worden beproefd en goedgekeurd in overeenstemming met de CSC.
- 6.11.3.3.2      Containers die als bulkcontainers worden gebruikt en gekwalificeerd, moeten periodiek worden geïnspecteerd in overeenstemming met de CSC.

### **6.11.3.4      *Kenmerking***

- 6.11.3.4.1      Containers die als bulkcontainers worden gebruikt, moeten worden gemerkt met een veiligheidskeurplaat volgens de CSC.

### **6.11.4      *Voorschriften voor het ontwerp, de constructie en de goedkeuring van BK1- en BK2-bulkcontainers, met uitzondering van containers die voldoen aan de CSC***

**Opmerking:** *Indien containers in overeenstemming met de voorschriften van deze sectie voor het los gestorte vervoer van vaste stoffen worden gebruikt, moet op het vervoersdocument de volgende verklaring staan:*

"BULKCONTAINER BK(X)<sup>1</sup>, GOEDGEKEURD DOOR DE BEVOEGDE AUTORITEIT VAN .....".  
(zie 5.4.1.1.17)".

- 6.11.4.1      Bulkcontainers die onder deze sectie vallen, omvatten afvalcontainers, offshore-bulkcontainers, bakken voor losgestorte goederen, wissellaadbakken, stortbakcontainers, rolcontainers en laadcompartimenten van wagens.

**Opmerking:** *Deze bulkcontainers omvatten ook containers in overeenstemming met de UIC-fiches 591, 592 en 592-2 t/m 592-4, zoals vermeld in 7.1.3, die niet aan de CSC voldoen.*

---

<sup>1</sup> (x) moet naargelang van toepassing worden vervangen door "1" of "2".

- 6.11.4.2 Deze bulkcontainers moeten zodanig zijn ontworpen en geconstrueerd dat ze sterk genoeg zijn om de schokken en belastingen te doorstaan, die gewoonlijk optreden tijdens het vervoer, waaronder begrepen, voor zover van toepassing, overslag tussen wijzen van vervoer.
- 6.11.4.3 *(Gereserveerd)*.
- 6.11.4.4 Deze bulkcontainers moeten door de bevoegde autoriteit worden goedgekeurd en de goedkeuring moet de code volgens 6.11.2.3 ter aanduiding van de typen bulkcontainers omvatten, alsmede, voor zover van toepassing, de voorschriften voor onderzoek en beproeving.
- 6.11.4.5 Voor zover het noodzakelijk is een binnenbekleding te gebruiken teneinde de gevaarlijke goederen binnen te houden, moet deze aan de voorschriften van 6.11.3.1.3 voldoen.

# DEEL 7

## VOORSCHRIFTEN INZAKE HET VERVOER, HET LADEN, LOSSEN EN DE BEHANDELING

### Hoofdstuk 7.1

#### ALGEMENE VOORSCHRIFTEN

7.1.1 Het vervoer van gevaarlijke goederen is onderworpen aan het verplicht gebruik van een bepaalde uitrusting voor het vervoer overeenkomstig de voorschriften van dit hoofdstuk en van hoofdstuk 7.2 voor vervoer in colli en van hoofdstuk 7.3 voor vervoer als los gestort goed. Bovendien moeten de voorschriften van hoofdstuk 7.5 inzake het laden, lossen en behandelen in acht worden genomen.

In de kolommen (16), (17) en (18) van tabel A van hoofdstuk 3.2 zijn de bijzondere bepalingen van dit deel, die op specifieke gevaarlijke goederen van toepassing zijn, aangegeven.

**Opmerking:** *Wagens mogen zijn uitgerust met detectie-inrichtingen die een signaal afgeven bij of reageren op een ontsporing, onder voorwaarde dat is voldaan aan de voorschriften voor het verlenen van toestemming voor de inbedrijfstelling van dergelijke wagens.*

*De voorschriften voor de inbedrijfstelling van wagens kunnen het gebruik van dergelijke detectie-inrichtingen niet verbieden of verplicht stellen. Het verkeer van wagens mag niet worden beperkt op grond van de aan- of afwezigheid van dergelijke inrichtingen.*

7.1.2 (Geschrap)

7.1.3 Grote containers, transporttanks en tankcontainers, die onder de definitie van 'container' van de CSC, zoals gewijzigd, vallen, of van de UIC-fiches 591 (stand 01-10-2007, 3<sup>e</sup> editie), 592 (stand 01-10-2013, 2<sup>e</sup> editie), 592-2 (stand 01-10-2004, 6<sup>e</sup> editie), 592-3 (stand 1-1-1998, 2<sup>e</sup> editie) en 592-4 (stand 01-05-2007, 3<sup>e</sup> editie), mogen alleen voor het vervoer van gevaarlijke goederen worden gebruikt, indien de grote container of het raamwerk van de transporttank of de tankcontainer voldoet aan de bepalingen van de CSC of van de UIC-fiches 591, 592 en 592-2 t/m 592-4.

7.1.4 Grote containers mogen voor het vervoer slechts worden gebruikt, indien deze constructief geschikt zijn voor het gebruik.

Onder "constructief geschikt" wordt verstaan: een container die geen belangrijke gebreken vertoont, die van invloed zijn op de constructiedelen, zoals de langsliggers boven en onder, de dwarsliggers boven en onder, de deurdrempels en bovendorpels, deurstijlen, de vloerliggers, de hoekstijlen en de hoekstukken. Onder "belangrijke gebreken" wordt verstaan: deuken en vervormingen van constructiedelen, die ongeacht de lengte van de deformatie, dieper zijn dan 19 mm; scheuren of breuken in constructiedelen; meer dan één lasverbinding, of de aanwezigheid van een ondeugdelijk uitgevoerde lasverbinding (bijvoorbeeld een overlappende verbinding) in de bovenste of onderste dwarsliggers of bovendorpels of meer dan twee lasverbindingen in de bovenste of onderste langsliggers, of een enkele verbinding in een deurdrempel of in een hoekstijl; deurscharnieren en deurbeslag, dat zwaar loopt of verbogen, gebroken, manco is of anderszins niet goed functioneert; niet goed sluitende afdichtingen en sluitmechanismen; vervormingen van de gehele constructie, die zo groot zijn, dat de overslagapparatuur niet gepositioneerd kan worden en dat de plaatsing of borging op de draagconstructies of op de wagens niet mogelijk is.

Daarnaast zijn, ongeacht het gebruikte materiaal, beschadigingen van onderdelen van de container, zoals doorgeroeste plaatsen in de metalen wanden of gerafelde gedeelten in onderdelen van glasvezelplaat, niet aanvaardbaar. Normale slijtage, met inbegrip van corrosie (roestvorming), kleine deuken en krassen en andere beschadigingen, die de bruikbaarheid of de weerbestendigheid niet verminderen, zijn evenwel aanvaardbaar.

De containers moeten vóór de belading worden onderzocht om zeker te stellen, dat ze geen resten

van vorige ladingen bevatten en dat de bodem en de wanden aan de binnenzijde vrij zijn van uitstekende delen.

7.1.5        (*Gereserveerd*)

7.1.6        (*Gereserveerd*)

7.1.7        (*Geschrapd*).



# Hoofdstuk 7.2

## VOORSCHRIFTEN INZAKE HET VERVOER IN COLLI

- 7.2.1 Voorzover niet anders is voorgeschreven in 7.2.2 t/m 7.2.4 mogen colli worden geladen
- a) in gesloten wagens of in gesloten containers; of
  - b) wagens met dekzeil of in met dekzeil uitgeruste containers; of
  - c) in open wagens (zonder dekzeil) of in open containers (zonder dekzeil).
- 7.2.2 Colli waarvan de verpakkingen bestaan uit van vochtgevoelige materialen, moeten worden geladen in gesloten wagens of wagens met dekzeil of in gesloten of met dekzeil uitgeruste containers.
- 7.2.3 *(Gereserveerd)*
- 7.2.4 De volgende bijzondere bepalingen zijn van toepassing, indien in kolom (16) van tabel A in hoofdstuk 3.2 een alfanumerieke code beginnend met de letter "W" is aangegeven:
- W1** Colli moeten worden geladen in gesloten wagens of wagens met dekzeil of in gesloten of met dekzeil uitgeruste containers.
- W2** Stoffen en voorwerpen van klasse 1 moeten in gesloten wagens of gesloten containers worden geladen. Voorwerpen die in verband met hun afmetingen of massa niet in gesloten wagens of gesloten containers kunnen worden geladen, mogen ook op open wagens of open containers worden vervoerd. Ze moeten met dekzeil zijn afgedekt. Voor het vervoer van stoffen en voorwerpen van de subklassen 1.1, 1.2, 1.3, 1.5 en 1.6, mogen, ook indien ze in grote containers zijn geladen, slechts wagens worden gebruikt die zijn voorzien van vonkenschermplaten volgens voorschrift. Bij wagens met een brandbare vloer mogen de vonkenschermplaten niet rechtstreeks aan de vloer van de wagen bevestigd zijn.
- Militaire zendingen met stoffen en voorwerpen van klasse 1, die tot de uitrusting of inrichting van militair materieel behoren, mogen onder de volgende voorwaarden ook op open wagens worden verladen:
- de zendingen moeten door of vanwege de bevoegde militaire autoriteit worden begeleid;
  - de inleimiddelen, die niet zijn voorzien van ten minste twee doeltreffende veiligheidsvoorzieningen, moeten zijn verwijderd, tenzij de stoffen en voorwerpen zijn geplaatst in afgesloten militaire voertuigen.
- W3** Bij het vervoer van fluidiseerbare poedervormige stoffen en van vuurwerk moet de vloer van de wagen of de container een niet-metalen oppervlak of afdekking hebben.
- W4** *(Gereserveerd)*
- W5** De colli mogen niet in kleine containers worden vervoerd.
- W6** *(Gereserveerd)*
- W7** De colli moeten in gesloten wagens of in gesloten containers, met voldoende ventilatie, worden vervoerd.
- W8** Voor vervoer van colli, die voorzien zijn van een bijkomend etiket volgens model nr. 1 mogen, ook indien ze in grote containers zijn geladen, slechts wagens worden gebruikt, die zijn voorzien van vonkenschermplaten volgens voorschrift. Bij wagens met een brandbare vloer mogen de vonkenschermplaten niet rechtstreeks aan de vloer van de wagens zijn bevestigd.
- W9** De colli moeten worden vervoerd in gesloten wagens, in wagens met beweegbaar dak of in gesloten containers.
- W10** IBC's moeten worden vervoerd in gesloten wagens of in wagens met dekzeil, in gesloten

containers of in met dekzeil uitgeruste containers.

- W11** IBC's, met uitzondering van metalen IBC's en IBC's van stijve kunststof, moeten worden vervoerd in gesloten wagens of in wagens met dekzeil, in gesloten containers of in met dekzeil uitgeruste containers.
- W12** IBC's van het type 3IHZ2 (31HA2, 31HB2, 31HN2, 31HD2 en 31HH2) moeten worden vervoerd in gesloten wagens of gesloten containers.
- W13** Indien de stof in zakken 5H1, 5L1 of 5M1 verpakt is, moeten deze worden vervoerd in gesloten wagens of gesloten containers.
- W 14** Spuitbussen die voor doeleinden van verwerking of verwijdering worden vervoerd onder de voorwaarden van bijzondere bepaling 327 van hoofdstuk 3.3 mogen uitsluitend worden vervoerd in geventileerde of open wagens of containers.

# Hoofdstuk 7.3

## VOORSCHRIFTEN INZAKE HET VERVOER ALS LOS GESTORT GOED

### 7.3.1 Algemene voorschriften

7.3.1.1 Goederen mogen niet los gestort in bulkcontainers, containers of wagens worden vervoerd, tenzij:

- a) in kolom (10) van tabel A van hoofdstuk 3.2 een bijzondere bepaling, aangeduid door de code "BK" of een verwijzing naar een specifieke paragraaf, die deze wijze van vervoer expliciet toestaat, wordt aangegeven en aan de desbetreffende voorwaarden van 7.3.2 wordt voldaan naast die van deze sectie; of
- b) in kolom (17) van tabel A van hoofdstuk 3.2 een bijzondere bepaling, aangeduid door de code "VC" of een verwijzing naar een specifieke paragraaf, die deze wijze van vervoer expliciet toestaat, wordt aangegeven en aan de voorwaarden van deze bijzondere bepaling, samen met eventuele aanvullende bepalingen aangeduid door de code(s) "AP", zoals aangegeven in 7.3.3 wordt voldaan, naast die van deze sectie.

Niettemin mogen lege, ongereinigde verpakkingen los gestort worden vervoerd, indien deze wijze van vervoer niet expliciet door andere voorschriften van het RID verboden is.

**Opmerking:** Voor vervoer in tanks, zie de hoofdstukken 4.2 en 4.3.

7.3.1.2 Stoffen die vloeibaar kunnen worden bij temperaturen die zich tijdens het vervoer kunnen voordoen, zijn niet als los gestort goed ten vervoer toegelaten.

7.3.1.3 Bulkcontainers, containers of wagenbakken moeten stofdicht zijn en moeten zodanig gesloten zijn dat onder normale vervoersomstandigheden, waaronder begrepen het effect van vibratie of veranderingen van temperatuur, vochtigheid of druk, niets van de inhoud kan vrijkomen.

7.3.1.4 Stoffen moeten op een zodanige wijze worden geladen en gelijkmatig worden verdeeld dat bewegingen, die tot schade aan de bulkcontainer, container of de wagen of vrijkomen van de gevaarlijke stoffen kunnen leiden, tot een minimum beperkt worden.

7.3.1.5 Eventueel aangebrachte ventilatie-inrichtingen moeten vrij en bruikbaar blijven.

7.3.1.6 Stoffen mogen niet op gevaarlijke wijze reageren met het materiaal van de bulkcontainer, container, de wagen, de pakkingen, de uitrusting, waaronder begrepen deksels en dekzeil, en met beschermende deklagen die contact maken met de inhoud, of deze aanmerkelijk verzwakken. Bulkcontainers, containers of wagens moeten zodanig geconstrueerd of aangepast zijn dat de goederen niet tussen de houten vloerbedekkingen kunnen dringen of in contact kunnen komen met die delen van de bulkcontainer, container of de wagen die door de stoffen of restanten van stoffen kunnen worden aangetast.

7.3.1.7 Alvorens te worden gevuld en ten vervoer te worden aangeboden, moet elke bulkcontainer, container of wagen worden geïnspecteerd en gereinigd om te waarborgen dat er aan de binnen- of buitenzijde van de bulkcontainer, container of de wagen geen resten aanwezig zijn, die:

- een gevaarlijke reactie zouden kunnen veroorzaken met de voor vervoer bestemde stof;
- de goede staat van de bulkcontainer-, container- of wagenconstructie op nadelige wijze zouden kunnen beïnvloeden; of
- het vermogen om de gevaarlijke goederen binnen de bulkcontainer, container of de wagen te houden zouden kunnen aantasten.

7.3.1.8 Tijdens het vervoer mogen geen gevaarlijke restanten aan de buitenoppervlakken van bulkcontainers, containers of van de wagenbakken kleven.

7.3.1.9 Indien verscheidene afsluitsystemen achter elkaar zijn aangebracht, moet het systeem dat zich het dichtst bij de te vervoeren stof bevindt, vóór het vullen het eerst worden gesloten.

- 7.3.1.10 Lege bulkcontainers, containers of wagens die een gevaarlijke vaste stof los gestort hebben vervoerd, moeten op dezelfde wijze worden behandeld als door het RID wordt vereist voor een gevulde bulkcontainer, container of wagen, tenzij passende maatregelen zijn genomen om elk gevaar uit te sluiten.
- 7.3.1.11 Indien bulkcontainers, containers of wagens worden gebruikt voor het los gestort vervoer van goederen die een stofexplosie kunnen veroorzaken of brandbare dampen kunnen ontwikkelen (bijv. bij bepaalde afvalstoffen), moeten maatregelen worden genomen om ontstekingsbronnen uit te sluiten en gevaarlijke elektrostatische ontlading tijdens het vervoeren, laden of lossen van de stof te verhinderen.
- 7.3.1.12 Stoffen, bijvoorbeeld afvalstoffen, die gevaarlijk met elkaar kunnen reageren, alsmede stoffen van verschillende klassen en niet aan het RID onderworpen goederen, die gevaarlijk met elkaar kunnen reageren, mogen niet in dezelfde bulkcontainer, container of dezelfde wagen met elkaar worden gemengd. Gevaarlijke reacties zijn:
- a) verbranding en/of aanmerkelijke warmteontwikkeling;
  - b) de ontwikkeling van brandbare en/of giftige gassen;
  - c) de vorming van bijtende vloeistoffen; of
  - d) de vorming van instabiele stoffen.
- 7.3.1.13 Voordat een bulkcontainer, container of wagen wordt gevuld, moet deze visueel worden onderzocht ter waarborging dat deze constructief geschikt is, de wanden, plafond en vloeren aan de binnenzijde vrij zijn van uitstekende delen of beschadigingen en dat elke binnenbekleding of uitrusting die de stof omsluit, vrij is van ophalen, scheuren of elke schade die het vermogen om lading binnen te houden zou aantasten. Onder "constructief geschikt" wordt verstaan, voor zover van toepassing op het betreffende vervoermiddel: een bulkcontainer, container of wagen die geen belangrijke gebreken vertoont, die van invloed zijn op de constructiedelen, zoals de langsliggers boven en onder, de dwarsliggers boven en onder, de deurdrempels en bovendorpels, deurstijlen, de vloerliggers, de hoekstijlen en de hoekstukken van een bulkcontainer of container. Onder "belangrijke gebreken" worden verstaan, voor zover van toepassing op het betreffende vervoermiddel:
- a) vervormingen van, of scheuren of breuken in constructiedelen of dragende delen die de goede staat van de bulkcontainer, container of van de wagenbak aantasten;
  - b) meer dan één lasverbinding of een ondeugdelijk uitgevoerde lasverbinding (zoals een overlappende las) in de bovenste of onderste dwarsliggers of bovendorpels;
  - c) meer dan twee lasverbindingen in een bovenste of onderste langsligger;
  - d) een lasverbinding in een deurdrempel of hoekstijl;
  - e) hang- en sluitwerk dat zwaar loopt, verbogen, gebroken, of weg is of op andere wijze niet goed functioneert;
  - f) pakkingen en afdichtingen die niet afdichten;
  - g) elke vervorming van de gehele constructie van een bulkcontainer of container die zo groot is dat de overslagapparatuur niet gepositioneerd kan worden, of dat de plaatsing en borging op een onderstel of wagen of voertuig of plaatsing in een cel van een schip niet mogelijk is;
  - h) elke schade aan hefhelpstukken of koppelvlakken voor de overslagapparatuur; of
  - i) elke schade aan bedrijfs- of operationele uitrusting.
- 7.3.2 Voorschriften voor het vervoer als los gestort goed indien de voorschriften van 7.3.1.1 a) worden toegepast.**

7.3.2.1 De bepalingen van deze sectie zijn van toepassing in aanvulling op de algemene voorschriften van sectie 7.3.1. De codes BK1 en BK2 in kolom (10) van tabel A van hoofdstuk 3.2 hebben de volgende betekenissen:

BK1: Vervoer als los gestort goed in met dekzeil uitgeruste bulkcontainers is toegestaan;  
BK2: Vervoer als los gestort goed in gesloten bulkcontainers is toegestaan;

7.3.2.2 De gebruikte bulkcontainer moet voldoen aan de voorschriften van hoofdstuk 6.11.

### 7.3.2.3 **Goederen van klasse 4.2**

De totale in een bulkcontainer vervoerde massa moet zodanig zijn dat haar zelfontbrandingstemperatuur hoger is dan 55 °C.

### 7.3.2.4 **Goederen van klasse 4.3**

Deze goederen moeten worden vervoerd in bulkcontainers die waterdicht zijn.

### 7.3.2.5 **Goederen van klasse 5.1**

Bulkcontainers moeten zodanig geconstrueerd of aangepast zijn dat de goederen niet in contact kunnen komen met hout of enige andere onverenigbare stof.

### 7.3.2.6 **Goederen van klasse 6.2**

7.3.2.6.1 Dierlijke stoffen die infectueuze stoffen bevatten (UN-nummers 2814, 2900 en 3373) mogen in bulkcontainers worden vervoerd onder voorwaarde dat aan de volgende bepalingen wordt voldaan:

- a) Met dekzeil uitgeruste bulkcontainers BK1 zijn toegestaan, onder voorwaarde dat zij niet tot de maximale capaciteit worden gevuld om te vermijden dat de stoffen met het dekzeil in contact komen. Gesloten bulkcontainers BK2 zijn eveneens toegestaan.
- b) Gesloten en met dekzeil uitgeruste bulkcontainers moeten, evenals hun openingen, dicht zijn ontworpen of door het aanbrengen van een geschikte binnenbekleding dicht zijn gemaakt.
- c) De dierlijke stoffen moeten vóór het laden voorafgaand aan het vervoer grondig zijn behandeld met een geschikt desinfectiemiddel.
- d) Met dekzeil uitgeruste bulkcontainers moeten bovenop worden afgedekt met een aanvullende bedekking, verzaaid door absorberend materiaal dat met een geschikt desinfectiemiddel behandeld is.
- e) Gesloten of met dekzeil uitgeruste bulkcontainers mogen niet worden hergebruikt voordat zij grondig zijn gereinigd en gedesinfecteerd.

**Opmerking:** *Aanvullende bepalingen kunnen zijn voorgeschreven door de desbetreffende nationale gezondheidsautoriteiten.*

7.3.2.6.2 *Afvalstoffen van klasse 6.2 (UN 3291)*

- a) *(Gereserveerd)*;
- b) Gesloten bulkcontainers en de openingen daarvan moeten zodanig zijn ontworpen dat zij lekdicht zijn. De binnenoppervlakken van deze bulkcontainers mogen niet poreus zijn en zij moeten vrij zijn van scheuren of andere gebreken, die de verpakkingen in de bulkcontainer zouden kunnen beschadigen, de desinfectie belemmeren of onbedoeld vrijkomen mogelijk maken;
- c) Afvalstoffen van UN-nummer 3291 moeten in de gesloten bulkcontainer zijn verpakt in lekdichte kunststof zakken, waarvan het prototype is beproefd en goedgekeurd volgens de VN-modelbepalingen voor vaste stoffen van verpakkingsgroep II en die van merktekens zijn voorzien overeenkomstig 6.1.3.1. Dergelijke kunststof zakken moeten in staat zijn met succes de

beproevingen van de scheurweerstand en de slagvastheid te doorstaan overeenkomstig norm ISO 7765-1:1988 "Kunststof film en -plaat - Bepaling van de slagvastheid met behulp van een vrijvallende pijl - Deel 1: Getrapte methoden" en norm ISO 6383-2:1983 "Kunststoffilm en -plaat - Bepaling van de scheurweerstand - Deel 2: Elmendorfmethode." Alle zakken moeten een slagvastheid bezitten van ten minste 165 g en een scheurweerstand van ten minste 480 g, zowel in het vlak parallel aan als loodrecht op de lengterichting van de zak. De netto massa van de kunststof zakken mag hoogstens 30 kg bedragen;

- d) Afzonderlijke voorwerpen, zwaarder dan 30 kg, zoals verontreinigde matrassen, mogen ook zonder kunststof zak worden vervoerd indien de bevoegde autoriteit hiermee akkoord gaat;
- e) Afvalstoffen van UN-nummer 3291, die vloeistoffen bevatten, mogen alleen worden vervoerd in kunststof zakken die voldoende absorberend materiaal bevatten om de volledige hoeveelheid vloeistof te absorberen, zonder dat deze uitstroomt in de bulkcontainer;
- f) Afvalstoffen van UN-nummer 3291, die scherpe voorwerpen bevatten, mogen uitsluitend worden vervoerd in stijve verpakkingen, waarvan het prototype is beproefd en goedgekeurd volgens de VN-modelbepalingen en die voldoen aan de bepalingen van verpakkingsinstructies P621, IBC620 of LP621.
- g) Stijve verpakkingen genoemd in de verpakkingsinstructies P621, IBC620 of LP621 mogen ook worden gebruikt. Zij moeten op de juiste wijze zijn vastgezet teneinde beschadiging onder normale vervoersomstandigheden te voorkomen. Afvalstoffen die in stijve verpakkingen en kunststof zakken tezamen in dezelfde gesloten bulkcontainer worden vervoerd, moeten op voldoende wijze van elkaar zijn gescheiden, bijvoorbeeld door geschikte, stijve barrières of scheidingswanden, metaalgaas of het vastzetten van de colli op andere wijze, zodat beschadiging van de colli onder normale vervoersomstandigheden wordt voorkomen.
- h) Afvalstoffen van UN-nummer 3291 in kunststof zakken mogen in een gesloten bulkcontainer niet op zodanige wijze worden gecompriëerd, dat de lektheid van de zakken verloren kan gaan.
- i) Na elke reis moet worden onderzocht of in de gesloten bulkcontainer sprake is geweest van lekkage of gemorste stoffen. Indien afvalstoffen van UN-nummer 3291 hebben gelekt of zijn gemorst in de gesloten bulkcontainer, dan mag deze pas opnieuw worden gebruikt nadat deze grondig is gereinigd en zo nodig is gedesinfecteerd en gedecontamineerd met een geschikt middel. Andere goederen dan medische of veterinaire afvalstoffen mogen niet gezamenlijk met afvalstoffen van UN-nummer 3291 worden vervoerd. Deze andere afvalstoffen, die in dezelfde gesloten bulkcontainer zijn vervoerd, moeten worden onderzocht op mogelijke contaminatie.

#### 7.3.2.7 **Stoffen van klasse 7**

Voor het vervoer van onverpakte radioactieve stoffen zie 4.1.9.2.4.

#### 7.3.2.8 **Goederen van klasse 8**

Deze goederen moeten worden vervoerd in bulkcontainers die waterdicht zijn.

#### 7.3.2.9 **Goederen van klasse 9**

7.3.2.9.1 Voor UN 3509 mogen uitsluitend gesloten bulkcontainers (code BK2) worden gebruikt. Bulkcontainers moeten lekdicht zijn gemaakt of zijn uitgerust met een lekdichte en tegen perforatie bestendige binnenvoering of zak, en moeten zijn voorzien van een methode (bv. absorberend materiaal) om eventuele tijdens het vervoer vrijgekomen vloeistof vast te houden. Afgedankte verpakkingen, leeg, ongereinigd met resten van klasse 5.1 moeten worden vervoerd in bulkcontainers die zodanig zijn geconstrueerd of aangepast dat de goederen niet in contact kunnen komen met hout of enig ander brandbaar materiaal.

#### 7.3.3 **Bepalingen voor het vervoer als los gestort goed indien de voorschriften van 7.3.1.1 b) worden toegepast**

7.3.3.1 In aanvulling op de algemene voorschriften van sectie 7.3.1 zijn de bepalingen van deze sectie van toepassing wanneer aangegeven onder een positie in kolom (17) van tabel A van hoofdstuk 3.2. De wagens met dekzeil of gesloten wagens of de containers met dekzeil of gesloten containers die onder deze sectie worden gebruikt, hoeven niet te voldoen aan de voorschriften van hoofdstuk 6.11. De codes VC 1, VC 2 en VC 3 in kolom (17) van tabel A van hoofdstuk 3.2 hebben de volgende betekenis:

**VC1** Vervoer als los gestort goed is toegestaan in wagens met dekzeil, met dekzeil uitgeruste containers en met dekzeil uitgeruste bulkcontainers.

**VC2** Vervoer als los gestort goed in gesloten wagens, gesloten containers of gesloten bulkcontainers is toegestaan.

**VC3** Vervoer als los gestort goed is toegestaan in speciaal uitgeruste wagens of grote containers in overeenstemming met de normen vastgesteld door de bevoegde autoriteit van het land van herkomst. Indien het land van herkomst geen RID-Verdragstaat is, moeten de vastgestelde voorwaarden worden erkend door de bevoegde autoriteit van de eerste RID-Verdragstaat die bij de zending betrokken is.

7.3.3.2 Wanneer de VC-bulkcodes worden gebruikt, zijn de volgende aanvullende voorschriften zoals aangegeven in kolom (17) van tabel A van hoofdstuk 3.2 van toepassing:

7.3.3.2.1 **Goederen van klasse 4.1**

**AP1** Wagens en containers moeten een metalen verpakkingslichaam hebben en het dekzeil, indien aangebracht, moet onbrandbaar zijn.

**AP2** Wagens en containers moeten voldoende ventilatie bieden.

7.3.3.2.2 **Goederen van klasse 4.2**

**AP1** Wagens en containers moeten een metalen bak hebben en het dekzeil, indien aangebracht, moet onbrandbaar zijn.

7.3.3.2.3 **Goederen van klasse 4.3**

**AP2** Wagens en containers moeten voldoende ventilatie bieden.

**AP3** Wagens met dekzeil en met dekzeil uitgeruste containers mogen uitsluitend worden gebruikt als de stof zich bevindt in de vorm van brokken (en niet in de vorm van poeder, korrels, stof of as).

**AP4** Gesloten wagens en gesloten containers moeten zijn uitgerust met hermetisch gesloten openingen voor gebruik bij het laden en lossen, om het vrijkomen van gas en het binnendringen van vocht te voorkomen.

**AP5** De laaddeuren van de gesloten wagens of gesloten containers moeten zijn gekenmerkt met de volgende letters van ten minste 25 mm hoog:

"WAARSCHUWING  
GEEN VENTILATIE  
VOORZICHTIG OPENEN"

Dit moet gesteld zijn in een taal die door de afzender als geschikt wordt beschouwd.

7.3.3.2.4 **Goederen van klasse 5.1**

**AP6** Als de wagen of container is gemaakt van hout of een ander brandbaar materiaal, moet een ondoorlaatbare en brandbestendige deklaag of een laag natriumsilicaat of een soortgelijke stof worden aangebracht. Ook het dekzeil moet ondoorlaatbaar en onbrandbaar zijn.

**AP7** Vervoer als los gestort goed is uitsluitend toegestaan als wagenlading of gesloten lading.

7.3.3.2.5 **Goederen van klasse 6.1**

**AP7** Vervoer als los gestort goed is uitsluitend toegestaan als wagenlading of gesloten lading.



#### 7.3.3.2.6 **Goederen van klasse 8**

**AP7** Vervoer als los gestort goed is uitsluitend toegestaan als wagenlading of gesloten lading.

**AP8** De laadruimten van wagens of containers moeten zodanig zijn dat ze bestand zijn tegen eventuele restladingen en het stoten van de accumulatoren.

De laadruimten van wagens of containers moeten zijn gemaakt van staal dat bestand is tegen de bijtende stoffen die zich in de accumulatoren bevinden. Minder bestendige staalsoorten mogen worden gebruikt indien ofwel de wanddikte voldoende is of een bekleding/laag van kunststof aanwezig is die bestand is tegen de bijtende stoffen.

**Opmerking:** *Staal dat bij inwerking van bijtende stoffen een maximale corrosiesnelheid vertoont van 0,1 mm per jaar, wordt als corrosiebestendig beschouwd.*

De hoogte van de lading mag de hoogte van de wanden van de laadruimten van wagens of containers niet overschrijden.

Vervoer is ook toegestaan in kleine kunststof containers die, wanneer geheel geladen, een val van een hoogte van 0,8 m op een hard oppervlak bij een temperatuur van  $-18\text{ }^{\circ}\text{C}$  kunnen doorstaan zonder te breken.

#### 7.3.3.2.7 **Goederen van klasse 9**

**AP2** Wagens en containers moeten voldoende ventilatie bieden.

**AP9** Vervoer als lost gestort goed is toegestaan voor vaste stoffen (stoffen of mengsels, zoals preparaten of afvalstoffen) die gemiddeld niet meer dan 1000 mg/kg van de stof bevatten waaraan dit UN-nummer is toegewezen. Op geen enkel punt van de lading mag de concentratie van deze stof of deze stoffen groter zijn dan 10.000 mg/kg.

**AP10** Wagens en containers moeten lekdicht zijn gemaakt of zijn uitgerust met een lekdichte en tegen perforatie bestendige binnenvoering of zak, en moeten zijn voorzien van een methode (bv. absorberend materiaal) om eventuele tijdens het vervoer vrijkomende vloeistof vast te houden. Afgedankte verpakkingen, leeg, ongereinigd die resten van klasse 5.1 bevatten moeten zodanig zijn geconstrueerd of aangepast dat de goederen niet in contact kunnen komen met hout of enig ander brandbaar materiaal.

# Hoofdstuk 7.4

## VOORSCHRIFTEN VOOR HET VERVOER IN TANKS

Een gevaarlijke stof mag alleen in tanks worden vervoerd, indien in kolom (10) of (12) van hoofdstuk 3.2, tabel A, een tankcode is aangegeven of indien een bevoegde autoriteit een goedkeuring overeenkomstig subsectie 6.7.1.3 heeft verleend.

Voor het vervoer moet zijn voldaan aan de voorschriften van hoofdstuk 4.2, 4.3, 4.4 of 4.5, naar gelang van het geval.

# Hoofdstuk 7.5

## VOORSCHRIFTEN INZAKE HET LADEN, LOSSEN EN DE BEHANDELING

**Opmerking:** In de zin van dit hoofdstuk wordt het plaatsen van een container, bulkcontainer, tankcontainer of transporttank of wegvoertuig op een wagen beschouwd als laden, en het verwijderen ervan wordt beschouwd als lossen.

### 7.5.1 Algemene voorschriften

7.5.1.1 De voorschriften voor het laden van goederen, van kracht op het station van afzending, moeten in acht worden genomen, onder voorwaarde dat zij niet strijdig zijn met de voorschriften van dit hoofdstuk.

7.5.1.2 Tenzij anders aangegeven in het RID mag de belading niet worden uitgevoerd indien blijkt dat:

- bij een controle van de documenten of
- bij een visuele inspectie van de wagen of, in voorkomend geval, van de grote container(s), bulkcontainer(s), tankcontainer(s), transporttank(s) of wegvoertuig(en), alsmede van hun uitrusting, gebruikt voor laden en lossen,

de wagen, een grote container, een bulkcontainer, een tankcontainer, een transporttank, een wegvoertuig of de uitrusting daarvan niet voldoet aan de bepalingen van de voorschriften.

Vóór de belading moeten de binnenzijde en buitenzijde van de wagen of container worden geïnspecteerd, teneinde te garanderen dat er geen beschadigingen zijn die de goede staat van de wagen of container of die van de te laden colli ongunstig zouden kunnen beïnvloeden.

7.5.1.3 Tenzij anders aangegeven in het RID mag het lossen niet plaatsvinden indien bij bovengenoemde inspecties gebreken aan het licht worden gebracht die de veiligheid of de beveiliging van het lossen zouden kunnen beïnvloeden.

7.5.1.4 Overeenkomstig de bijzondere voorschriften van 7.5.11 en overeenkomstig de aanduidingen in de kolommen (17) en (18) van tabel A van hoofdstuk 3.2 mogen bepaalde gevaarlijke goederen alleen als wagenlading worden verzonden.

7.5.1.5 Indien richtinggevende pijlen zijn voorgeschreven, moet de stand van de colli en oververpakkingen met die kenmerking overeenkomen.

**Opmerking:** Vloeibare gevaarlijke stoffen moeten, voor zover praktisch uitvoerbaar, onder droge gevaarlijke stoffen worden geladen.

7.5.1.6 Alle middelen van omsluiting moeten worden geladen en gelost volgens de behandelingsmethode waarvoor zij zijn ontworpen en, voor zover nodig, beproefd.

### 7.5.2 Samenladingsverboden

7.5.2.1 Colli die van verschillende gevaarsetiketten zijn voorzien, mogen niet tezamen in dezelfde wagen of dezelfde container worden geladen, tenzij samenlading overeenkomstig de hierna volgende tabel, gebaseerd op de aangebrachte gevaarsetiketten, is toegestaan.

De samenladingsverboden voor colli gelden ook voor het samenladen van colli in kleine containers, alsmede voor de samenlading van kleine containers in een wagen of grote container waarin één of meer kleine containers worden vervoerd.

**Opmerking:** Volgens 5.4.1.4.2 moeten afzonderlijke vervoersdocumenten worden opgemaakt voor zendingen die niet gezamenlijk in dezelfde wagen of dezelfde container mogen worden geladen.

Etiketten nrs.	1	1.4	1.5	1.6	2.1, 2.2, 2.3	3	4.1	4.1 + 1	4.2	4.3	5.1	5.2	5.2 + 1	6.1	6.2	7 A, B, C	8	9				
1	Zie 7.5.2.2										d							b				
1.4					a	a	a		a	a	a	a		a	a	a	a	a	a	a	a b c	
1.5																						b
1.6																						b
2.1, 2.2, 2.3		a			X	X	X		X	X	X	X		X	X	X	X	X				
3		a			X	X	X		X	X	X	X		X	X	X	X	X				
4.1		a			X	X	X		X	X	X	X		X	X	X	X	X				
4.1 + 1								X														
4.2		a			X	X	X		X	X	X	X		X	X	X	X	X				
4.3		a			X	X	X		X	X	X	X		X	X	X	X	X				
5.1	d	a			X	X	X		X	X	X	X		X	X	X	X	X				
5.2		a			X	X	X		X	X	X	X	X	X	X	X	X	X				
5.2 + 1												X	X									
6.1		a			X	X	X		X	X	X	X		X	X	X	X	X				
6.2		a			X	X	X		X	X	X	X		X	X	X	X	X				
7A, B, C		a			X	X	X		X	X	X	X		X	X	X	X	X				
8		a			X	X	X		X	X	X	X		X	X	X	X	X				
9	b	a b c	b	b	X	X	X		X	X	X	X		X	X	X	X	X				

X Samenlading toegestaan

a Samenlading met stoffen en voorwerpen van 1.4S is toegestaan.

b Samenlading met goederen van klasse 1 en reddingsmiddelen van klasse 9 (UN-nummers 2990, 3072 en 3268) is toegestaan.

c Samenlading van veiligheidsinrichtingen, pyrotechnisch van subklasse 1.4, compatibiliteitsgroep G, (UN-nummer 0503) met veiligheidsinrichtingen, elektrisch geïnitieerd van klasse 9 (UN-nummer 3268) is toegestaan.

d Samenlading van springstoffen (met uitzondering van UN 0083 springstof, type C) met ammoniumnitraat (UN-nummers 1942 en 2067), nitraten van alkalimetalen en nitraten van aardalkalimetalen is toegestaan, onder voorwaarde dat de gehele lading voor doeleinden van etikettering, scheiden, laden en grootste toelaatbare belading wordt beschouwd als springstof van de klasse 1.

Onder nitraten van alkalimetalen vallen cesiumnitraat (UN 1451), lithiumnitraat (UN 2722), kaliumnitraat (UN 1486), natriumnitraat (UN 1498) en rubidiumnitraat (UN 1477).

Onder nitraten van aardalkalimetalen vallen bariumnitraat (UN 1446), berylliumnitraat (UN 2464), calciumnitraat (UN 1454), magnesiumnitraat (UN 1474) en strontiumnitraat (UN 1507).

## 7.5.2.2

Colli die stoffen of voorwerpen van klasse 1 bevatten en die voorzien zijn van een etiket volgens model nr. 1, 1.4, 1.5 of 1.6, die evenwel tot verschillende compatibiliteitsgroepen behoren, mogen niet tezamen in één wagen of container worden geladen tenzij samenlading volgens de hierna volgende tabel voor de betreffende compatibiliteitsgroepen is toegestaan.

COMPATIBILITEITSGROEP	B	C	D	E	F	G	H	J	L	N	S
B	X		a								X
C		X	X	X		X				b c	X
D	a	X	X	X		X				b c	X
E		X	X	X		X				b c	X
F					X						X
G		X	X	X		X					X
H							X				X
J								X			X
L									d		
N		b c	b c	b c						b	X
S	X	X	X	X	X	X	X	X		X	X

*X Samenlading toegestaan*

- a Colli met voorwerpen van compatibiliteitsgroep B en colli met stoffen of voorwerpen van compatibiliteitsgroep D, mogen in één wagen of in één container worden samengeladen, onder voorwaarde dat zij doeltreffend zijn gescheiden zodat er geen gevaar is van overdracht van detonatie van de voorwerpen van compatibiliteitsgroep B naar de stoffen of voorwerpen van compatibiliteitsgroep D. De scheiding moet worden bereikt door het gebruik van afgescheiden compartimenten of door één van de twee typen ontplofbare stoffen of voorwerpen in een speciaal omhullingsstelsel te plaatsen. In elk geval moet de methode van scheiding door de bevoegde autoriteit worden goedgekeurd.*
- b Diverse soorten voorwerpen van classificatiecode 1.6 N mogen alleen als voorwerpen van classificatiecode 1.6 N gezamenlijk worden vervoerd indien door beproevingen of naar analogie is aangetoond dat geen bijkomend ontploffingsgevaar als gevolg van onderlinge beïnvloeding van de voorwerpen bestaat. Anders moeten zij worden behandeld als voorwerpen van subklasse 1.1.*
- c Indien voorwerpen van de compatibiliteitsgroep N met stoffen of voorwerpen van de compatibiliteitsgroepen C, D of E worden samengeladen, moeten de voorwerpen van compatibiliteitsgroep N worden beschouwd alsof zij de eigenschappen van compatibiliteitsgroep D hebben.*
- d Colli met stoffen en voorwerpen van compatibiliteitsgroep L mogen met colli met stoffen en voorwerpen van hetzelfde type van deze compatibiliteitsgroep tezamen in één wagen of één container worden geladen.*

## 7.5.2.3

(Gereserveerd)

## 7.5.2.4

Samenlading van in gelimiteerde hoeveelheden verpakte gevaarlijke goederen met ontplofbare stoffen en voorwerpen van eender welk type, uitgezonderd die van subklasse 1.4 en van UN-nummers 0161 en 0499, is verboden.

## 7.5.3

**Veiligheidsafstand**

Elke wagen of grote container die stoffen of voorwerpen van klasse 1 bevat en die voorzien is van grote etiketten volgens model no. 1, 1.5 of 1.6, moet in één en dezelfde trein door een veiligheidsafstand zijn gescheiden van wagens of grote containers voorzien van grote etiketten volgens model no. 2.1, 3, 4.1, 4.2, 4.3, 5.1 of 5.2.

Aan het voorschrift voor deze veiligheidsafstand is voldaan indien de afstand tussen de bufferschijf van een wagen of de achterwand van een grote container en de bufferschijf van een andere wagen of de achterwand van een andere grote container:

- a) ten minste 18 m bedraagt, of  
b) wordt ingenomen door twee 2-assige wagens of een wagen met 4 of meer dan 4 assen.

## 7.5.4

**Voorzorgsmaatregelen met betrekking tot levens- en genotmiddelen en voer voor dieren**

Indien in kolom (18) van tabel A van hoofdstuk 3.2 voor een stof of voorwerp de bijzondere bepaling

CW28 is aangegeven, moeten de volgende voorzorgsmaatregelen met betrekking tot levensmiddelen, genotmiddelen en voer voor dieren worden genomen.

Colli alsmede ongereinigde lege verpakkingen met inbegrip van grote verpakkingen en IBC's, die voorzien zijn van etiketten volgens model nr. 6.1 of 6.2 of die welke voorzien zijn van etiketten volgens model nr. 9 en stoffen bevatten met de UN-nummers 2212, 2315, 2590, 3151, 3152 of 3245 mogen in de wagens, containers en op de laad-, los- of de overlaadplaatsen niet worden gestapeld op, of in de onmiddellijke nabijheid worden geladen van, colli waarvan bekend is dat zij levensmiddelen, genotmiddelen of voer voor dieren bevatten.

Indien deze colli, voorzien van voornoemde etiketten, toch in de onmiddellijke nabijheid worden geladen van colli waarvan bekend is dat zij levensmiddelen, genotmiddelen of voer voor dieren bevatten, dan moeten zij hiervan zijn gescheiden:

- a) door volwandige scheidingswanden, die even hoog moeten zijn als de colli, voorzien van de voornoemde etiketten;
- b) door colli die niet zijn voorzien van etiketten volgens model nr. 6.1, 6.2 of 9 of door colli die zijn voorzien van etiketten volgens model nr. 9 maar die geen stoffen bevatten van de UN-nummers 2212, 2315, 2590, 3151, 3152 of 3245, of
- c) door een afstand van ten minste 0,8 meter,

tenzij de colli met voornoemde etiketten voorzien zijn van een aanvullende verpakking of volledig afgedekt zijn (bijvoorbeeld door een folie, bedekking van karton of andere maatregelen).

**7.5.5** (Gereserveerd)

**7.5.6** (Gereserveerd)

### **7.5.7 Behandeling en stuwage**

7.5.7.1 Zo nodig moet de wagen of container zijn voorzien van inrichtingen die het vastzetten en de behandeling van de gevaarlijke goederen mogelijk maken. Colli die gevaarlijke goederen bevatten en onverpakte gevaarlijke voorwerpen moeten zijn vastgezet met geschikte middelen die in staat zijn de goederen in het voertuig of de container in bedwang te houden (zoals bevestigingsbanden, schuifwanden, verstelbare steunen) op een wijze die bewegingen tijdens het vervoer, die de stand van de colli zouden kunnen wijzigen of die zouden kunnen leiden tot beschadiging van de colli, voorkomt. Indien gevaarlijke goederen samen met andere goederen worden vervoerd (bijvoorbeeld grote machines of kratten), moeten alle goederen in de wagens of de containers op stevige wijze worden vastgezet of verpakt, zodat het vrijkomen van gevaarlijke goederen wordt voorkomen. Beweging van de colli kan ook worden voorkomen door het opvullen van lege ruimten met behulp van stuwmiddelen of door blokkeren en vastbinden. Indien bindmiddelen worden gebruikt zoals vastzetbanden of riemen, dan moeten deze niet zo sterk worden gespannen, dat beschadiging of vervorming van het collo wordt veroorzaakt.

7.5.7.2 Colli mogen niet worden gestapeld, tenzij zij voor dat doel zijn ontworpen. Indien verschillende typen colli, die zijn ontworpen om te worden gestapeld, samengeladen moeten worden, dan moet rekening worden gehouden hun onderlinge verenigbaarheid wat betreft stapeling. Zo nodig moet worden voorkomen dat gestapelde colli de eronder gelegen colli beschadigen door het gebruik van lading dragende hulpmiddelen.

7.5.7.3 Gedurende het laden en lossen moeten colli met gevaarlijke goederen worden beschermd tegen beschadiging.

**Opmerking:** *Er moet bijzondere aandacht worden geschonken aan de behandeling van de colli bij de voorbereiding voor het vervoer, het type wagen of container waarmee zij zullen worden vervoerd en de methode van laden of lossen, zodat onopzettelijke beschadiging niet wordt veroorzaakt door slepen met de colli of door een ruwe behandeling.*

### **7.5.8 Reiniging na het lossen**

7.5.8.1 Indien na het lossen van een wagen of container, waarin zich verpakte gevaarlijke goederen hebben

bevonden, wordt vastgesteld, dat de verpakkingen een deel van hun inhoud hebben verloren, moet de wagen of de container zo spoedig mogelijk en in elk geval vóór elke nieuwe belading worden gereinigd.

Indien reiniging ter plekke niet mogelijk is, moet de wagen of de container, met inachtneming van voldoende veiligheid bij het vervoer, worden vervoerd naar de dichtstbijzijnde geschikte plaats waar reiniging kan plaatsvinden.

Er is sprake van voldoende veiligheid bij het vervoer indien passende maatregelen zijn genomen ter vermijding van een ongecontroleerd verlies van de gevaarlijke goederen die uit de verpakkingen zijn vrijgekomen.

7.5.8.2 Wagens of containers, die los gestorte gevaarlijke goederen hebben bevat, moeten, voordat zij opnieuw worden beladen, grondig worden gereinigd, tenzij de nieuwe lading bestaat uit hetzelfde gevaarlijke goed als waaruit de vorige lading bestond.

7.5.9 (Gereserveerd)

7.5.10 (Gereserveerd)

#### 7.5.11 **Aanvullende voorschriften voor bepaalde klassen of goederen**

Naast de voorschriften van de secties 7.5.1 t/m 7.5.10 zijn de volgende bijzondere voorschriften van toepassing indien in hoofdstuk 3.2, tabel A, kolom (18) een alfanumerieke code, beginnend met de letters "CW" is aangegeven.

**CW1** De afzender moet vóór het laden de vloer van de wagens en containers zorgvuldig reinigen.

Er mogen zich in de wagens of containers geen uitstekende metalen delen bevinden, die niet behoren tot de opbouw van de wagen of container.

Deuren en luiken (ventilatiekleppen) van de wagens of containers moeten gesloten blijven.

De colli moeten zodanig in de wagens of containers worden geladen en gestuwd, dat ze zich niet kunnen verplaatsen of bewegen. Ze moeten tegen elke wrijving of schok zijn beschermd.

**CW2** (Gereserveerd)

**CW3** (Gereserveerd)

**CW4** Stoffen en voorwerpen van compatibiliteitsgroep L mogen alleen als wagenlading worden vervoerd.

**CW5** (Gereserveerd)

**CW6** (Gereserveerd)

**CW7** (Gereserveerd)

**CW8** (Gereserveerd)

**CW9** Met de colli mag niet worden gegooid en ze mogen niet aan schokken worden blootgesteld.

**CW10** Flessen, zoals gedefinieerd in 1.2.1, moeten parallel aan of loodrecht op de lengteas van de wagen of de container worden gelegd; dichtbij de kopwanden, moeten de flessen loodrecht op de lengteas worden gelegd.

Korte flessen met grote diameter (ongeveer 30 cm en meer) mogen in de lengterichting worden gelegd waarbij de voorzieningen die hun afsluiters beschermen naar het midden van de wagen of de container moeten zijn gericht.

Flessen die voldoende stabiel zijn of die in geschikte inrichtingen die het kantelen doeltreffend verhinderen, worden vervoerd, mogen rechtop worden geladen.

Liggende flessen moeten op veilige en geschikte wijze worden geborgd, vastgemaakt of vastgezet zodat zij niet kunnen verschuiven.

Rolbare houders moeten met hun lengteas in de lengterichting van de wagen of de container worden geplaatst, zodat zijwaartse bewegingen onmogelijk zijn.

**CW11** Houders moeten altijd worden geplaatst in de positie waarvoor zij werden geconstrueerd en worden beschermd tegen elke mogelijkheid van beschadiging door andere colli.

**CW12** Indien pallets, beladen met deze voorwerpen, worden gestapeld, moet elke laag pallets gelijkmatig zijn verdeeld over de laag eronder, zonodig door tussenplaatsing van een materiaal van voldoende sterkte.

**CW13** Indien stoffen naar buiten zijn getreden en in een wagen of container zijn verspreid, mag deze pas worden hergebruikt nadat deze grondig is gereinigd en zonodig is gedesinfecteerd of ontsmet. Alle andere goederen en voorwerpen die in dezelfde wagen of container zijn vervoerd, moeten op mogelijke verontreiniging worden onderzocht.

**CW14** (*Gereserveerd*)

**CW15** (*Gereserveerd*)

**CW16** Zendingen van UN 1749 chloortrifluoride met een bruto massa van meer dan 500 kg mogen slechts worden vervoerd als wagenlading tot een massa van ten hoogste 5000 kg per wagen of grote container.

**CW17** Colli met stoffen van deze klasse, waarvoor een bepaalde omgevingstemperatuur moet worden gehandhaafd, mogen slechts als wagenlading of gesloten lading worden vervoerd. De voorwaarden voor het vervoer moeten tussen de afzender en de vervoerder worden overeengekomen.

**CW18** De colli moeten zo worden geladen, dat zij gemakkelijk toegankelijk zijn.

**CW19** (*Gereserveerd*)

**CW20** (*Gereserveerd*)

**CW21** (*Gereserveerd*)

**CW22** De wagens en grote containers moeten voor het beladen grondig worden gereinigd.

Colli moeten zodanig worden geladen dat door een onbelemmerde luchtcirculatie binnen de laadruimte een homogene temperatuur van de lading is gegarandeerd. Indien de inhoud van één wagen of grote container meer dan 5.000 kg van deze stoffen bedraagt, moet de lading worden verdeeld in stapels van ten hoogste 5.000 kg, gescheiden door luchtruimten van ten minste 0,05 m. De colli moeten worden beschermd tegen beschadiging door andere colli.

**CW23** Bij het behandelen van colli moeten speciale maatregelen worden genomen om te vermijden dat ze in contact komen met water.

**CW24** Voor het beladen moeten wagens en containers grondig worden gereinigd en in het bijzonder zijn ontdaan van alle brandbare resten (stro, hooi, papier, enz.).

Het gebruik van gemakkelijk brandbare materialen voor het stuwen van colli is verboden.

**CW25** (*Gereserveerd*)

**CW26** De houten delen van de wagen of container die met deze stoffen in contact zijn gekomen, moeten worden verwijderd en verbrand.

**CW27** (*Gereserveerd*)

**CW28** Zie 7.5.4.

**CW29** De colli moeten rechtop staan.

**CW30** Bij het vervoer van sterk gekoelde, vloeibaar gemaakte gassen in reservoirwagens, transporttanks of tankcontainers met veiligheidskleppen moeten de afzender en de vervoerder tot overeenstemming komen over de vervoersomstandigheden, voordat de zending ten vervoer wordt aangeboden.

**CW31** Wagens of grote containers, waarin stoffen van deze klasse als wagenlading zijn vervoerd, en kleine containers waarin deze stoffen zijn vervoerd, moeten na lossing worden onderzocht op ladingresten.

**CW32** (*Gereserveerd*)



**CW33 Opmerking 1:** *“Kritische groep” is een groep personen uit het publiek die redelijk homogeen is met betrekking tot haar blootstelling aan een aanwezige stralingsbron en blootstellingsweg en die kenmerkend is voor individuen die door de aanwezige blootstellingsweg van de aanwezige stralingsbron de hoogste effectieve dosis ontvangen.*

**Opmerking 2:** *“Personen uit het publiek” zijn in het algemeen de individuen uit de bevolking, uitgezonderd degenen die beroepsmatig of om medische redenen aan straling worden blootgesteld.*

**Opmerking 3:** *“Werknemers” zijn alle personen die full-time, part-time of tijdelijk voor een werkgever werken en die erkende rechten en plichten hebben met betrekking tot beroepsmatige stralingsbescherming.*

**(1) Gescheiden houden**

(1.1) Colli, oververpakkingen, containers en tanks die radioactieve stoffen bevatten en onverpakte radioactieve stoffen moeten tijdens het vervoer zijn gescheiden:

- a) van werknemers op regelmatig gebruikte werkplekken:
  - i) overeenkomstig tabel A hieronder; of
  - ii) door afstanden berekend uitgaande van een criterium voor de dosis van 5 mSv per jaar en conservatieve waarden voor de parameters van de modellen;

**Opmerking:** *Werknemers die vallen onder individueel toezicht voor doeleinden van stralingsbescherming, moeten niet in aanmerking worden genomen voor segregatiedoeleinden.*

- b) van leden uit het publiek, op plaatsen waar het publiek regelmatig toegang heeft:
  - i) overeenkomstig tabel A hieronder; of
  - ii) door afstanden berekend uitgaande van een criterium voor de dosis van 1 mSv per jaar en conservatieve waarden voor de parameters van de modellen;
- c) van niet-ontwikkelde fotografische films en postzakken:
  - i) overeenkomstig tabel B hieronder; of
  - ii) door afstanden berekend uitgaande van een criterium voor de blootstelling aan straling van niet-ontwikkelde fotografische film als gevolg van het vervoer van radioactieve stoffen van 0,1 mSv per verzending van een dergelijke film; en

**Opmerking:** *Er wordt verondersteld dat postzakken niet-ontwikkelde fotografische films en platen bevatten en dat ze derhalve op dezelfde wijze van radioactieve stoffen moeten worden gescheiden.*

- d) van andere gevaarlijke goederen overeenkomstig 7.5.2.

**Tabel A: Minimumafstanden tussen colli van categorie II-GEEL of van categorie III-GEEL en personen**

Som van de transportindices niet hoger dan	BLOOTSTELLINGSDUUR PER JAAR (UREN)			
	Plaatsen waar personen uit het publiek regelmatig toegang hebben		Regelmatig gebruikte werkplekken	
	50	250	50	250
	Scheidingsafstand in meters, geen tussenliggend afschermingsmateriaal, van:			
2	1	3	0,5	1
4	1,5	4	0,5	1,5
8	2,5	6	1,0	2,5
12	3	7,5	1,0	3
20	4	9,5	1,5	4
30	5	12	2	5
40	5,5	13,5	2,5	5,5
50	6,5	15,5	3	6,5

**Tabel B: Minimumafstanden tussen colli van categorie II-GEEL of van categorie III-GEEL en colli met het opschrift "FOTO" of postzakken**

Totaal aantal colli niet hoger dan		Som van de transportindices niet hoger dan	DUUR VAN HET VERVOER OF VAN DE TUSSENOPSLAG, IN UREN							
CATEGORIE			1	2	4	10	24	48	120	240
III-GEEL	II-GEEL		Minimale afstand in meters							
		0,2	0,5	0,5	0,5	0,5	1	1	2	3
		0,5	0,5	0,5	1	1	2	3	5	7
	1	1	0,5	0,5	1	1	2	3	5	7
	2	2	0,5	1	1	1,5	3	4	7	9
	4	4	1	1	1,5	3	4	6	9	13
	8	8	1	1,5	2	4	6	8	13	18
1	10	10	1	2	3	4	7	9	14	20
2	20	20	1,5	3	4	6	9	13	20	30
3	30	30	2	3	5	7	11	16	25	35
4	40	40	3	4	5	8	13	18	30	40
5	50	50	3	4	6	9	14	20	32	45

(1.2) Colli of oververpakkingen van categorie II-GEEL of III-GEEL mogen niet worden vervoerd in compartimenten van rijtuigen waarin reizigers verblijven: uitgezonderd hiervan zijn compartimenten die gereserveerd zijn voor personen die toestemming hebben om dergelijke colli of oververpakkingen te begeleiden.

(1.3) (gereserveerd).

**(2) Grenswaarden van de activiteit**

De totale activiteit in een wagen voor vervoer van LSA-stoffen of SCO in industriële colli van type 1 (type IP-1), type 2 (type IP-2), type 3 (type IP-3) of onverpakt, mag niet meer

bedragen dan de in tabel C hieronder aangegeven grenswaarden

**Tabel C: Grenswaarden van de activiteit per wagen voor LSA-stoffen en SCO in industriële colli of onverpakt**

AARD VAN DE STOF OF HET VOORWERP	GRENSWAARDE VAN DE ACTIVITEIT VOOR WAGENS
LSA-I	Geen grenswaarde
LSA-II en LSA-III onbrandbare vaste stoffen	Geen grenswaarde
LSA-II en LSA-III brandbare vaste stoffen en alle vloeistoffen en gassen	100 A <sub>2</sub>
SCO	100 A <sub>2</sub>

**(3) Stuwage tijdens vervoer en tussenopslag**

(3.1) Zendingen moeten veilig worden gestuwd.

(3.2) Onder voorwaarde dat de betreffende gemiddelde warmtestroomdichtheid aan het oppervlak  $15 \text{ W/m}^2$  niet overschrijdt en de goederen in de onmiddellijke nabijheid niet in zakken zijn verpakt, mag een collo of oververpakking zonder bijzondere voorzorgsmaatregelen voor de wijze van beladen samen met andere verpakte goederen worden vervoerd of opgeslagen, tenzij de bevoegde autoriteit dergelijke eisen uitdrukkelijk stelt in het certificaat van goedkeuring.

(3.3) De volgende voorschriften zijn van toepassing op het beladen van containers en de groepage van colli, oververpakkingen en containers:

- a) Behalve onder de voorwaarde van exclusief gebruik en bij zendingen van LSA-I-stoffen, moet het totale aantal colli, oververpakkingen en containers in een wagen zodanig worden beperkt dat de totale som van de transportindices in de wagen de in tabel D hieronder aangegeven waarden niet overschrijdt.
- b) Het stralingsniveau onder voorwaarden die waarschijnlijk zijn onder normale vervoersomstandigheden mag op geen enkel punt van het uitwendige oppervlak van de wagen 2 mSv/h en op een afstand van 2 m van het buitenoppervlak van de wagen 0,1 mSv/h overschrijden, uitgezonderd zendingen vervoerd onder exclusief gebruik, waarvoor de stralingsgrenswaarden rondom de wagen vermeld zijn in (3.5) b) en c).
- c) De totale som van de criticaliteit-veiligheidsindices in een container of in een wagen mag niet meer bedragen dan de in tabel E hieronder aangegeven waarden.

**Tabel D: Grenswaarden voor de transportindex per container en wagen niet onder exclusief gebruik**

TYPE CONTAINER OF WAGEN	GRENSWAARDE VOOR DE TOTALE SOM VAN TRANSPORTINDICES IN EEN CONTAINER OF IN EEN WAGEN
Kleine container	50
Grote container	50
Wagen	50

**Tabel E: Criticaliteits-veiligheidsindex voor containers en wagens die splijtbare stoffen bevatten**

TYPE CONTAINER OF WAGEN	GRENSWAARDE VOOR DE TOTALE SOM VAN CRITICALITEITS-VEILIGHEIDSINDICES	
	Niet onder exclusief gebruik	Onder exclusief gebruik
Kleine container	50	niet van toepassing
Grote container	50	100
Wagen	50	100

(3.4) Colli of oververpakkingen met een transportindex groter dan 10, en zendingen met een criticaliteits-veiligheidsindex groter dan 50, mogen alleen onder exclusief gebruik worden vervoerd.

(3.5) Het stralingsniveau van zendingen onder exclusief gebruik mag niet meer bedragen dan:

- a) 10 mSv/h op enig punt van het uitwendige oppervlak van de colli of oververpakkingen; het stralingsniveau mag slechts meer bedragen dan 2 mSv/h indien:
  - i) de wagen is voorzien van een omhulling die tijdens routinematige vervoersomstandigheden de toegang van onbevoegde personen tot het inwendige van de omhulling verhindert, en
  - ii) maatregelen zijn getroffen om het collo of de oververpakking dusdanig vast te zetten dat zijn positie binnen de omhulling van de wagen tijdens routinematige vervoersomstandigheden onveranderd blijft, en
  - iii) tussen het begin en einde van het vervoer geen laad- of loshandelingen plaatsvinden;
- b) 2 mSv/h op enig punt van het buitenoppervlak van de wagen, met inbegrip van het boven- en onderoppervlak, of, in het geval van een open wagen, op enig punt van de verticale vlakken in het verlengde van de wanden van de wagen, op het bovenoppervlak van de lading en op het uitwendige onderoppervlak van de wagen, en
- c) 0,1 mSv/h op enig punt op een afstand van 2 m vanaf de verticale vlakken, gevormd door de buitenoppervlakken van de wagen, of, indien de lading wordt vervoerd in een open wagen, op enig punt op een afstand van 2 m vanaf de verticale vlakken in het verlengde van de wanden van de wagen.

**(4) Aanvullende voorschriften voor vervoer en tussenopslag van splijtbare stoffen**

(4.1) Elke groep van colli, oververpakkingen en containers met splijtbare stof die voor tussenopslag op een willekeurige opslagplaats aanwezig zijn, moet zodanig worden beperkt dat de totale som van de criticaliteits-veiligheidsindices in elke groep niet meer bedraagt dan 50. Elke groep moet dusdanig worden opgeslagen dat tussen deze en andere dergelijke groepen een ruimte van ten minste 6 m wordt gehandhaafd.

- (4.2) Indien de som van de criticaliteits-veiligheidsindices in een wagen of container meer bedraagt dan 50, onder de voorwaarden van tabel E hierboven, moet de opslag zodanig plaatsvinden dat ten opzichte van andere groepen van colli, oververpakkingen of containers met splijtbare stoffen of ten opzichte van andere wagens met radioactieve stoffen een ruimte van ten minste 6 m wordt aangehouden.
- (4.3) Splijtbare stoffen die voldoen aan een van de bepalingen a) tot en met f) van 2.2.7.2.3.5 moeten aan de volgende eisen voldoen:
- a) Per zending is slechts één van de bepalingen a) tot en met f) van 2.2.7.2.3.5 toegestaan;
  - b) Per zending is slechts één goedgekeurde splijtbare stof in colli ingedeeld overeenkomstig 2.2.7.2.3.5 f) toegestaan, tenzij volgens het certificaat van goedkeuring meerdere stoffen zijn toegestaan;
  - c) Splijtbare stoffen in colli die zijn ingedeeld overeenkomstig 2.2.7.2.3.5 c) moeten worden vervoerd in een zending die niet meer dan 45 g splijtbare nucliden bevat;
  - d) Splijtbare stoffen in colli die zijn ingedeeld overeenkomstig 2.2.7.2.3.5 d) moeten worden vervoerd in colli die niet meer dan 15 g splijtbare nucliden bevatten;
  - e) Onverpakte of verpakte splijtbare stoffen die zijn ingedeeld overeenkomstig 2.2.7.2.3.5 e) moeten onder exclusief gebruik worden vervoerd in een wagen die niet meer dan 45 g splijtbare nucliden bevat.

#### **(5) Beschadigde of lekkende colli, gecontamineerde verpakkingen**

- (5.1) Indien blijkt dat een collo beschadigd is of lekt, of indien wordt vermoed dat het collo is beschadigd of heeft gelekt, moet toegang tot het collo worden beperkt en moet een gekwalificeerd persoon zo snel mogelijk de omvang van de contaminatie en het resulterende stralingsniveau van het collo schatten. De omvang van de schatting moet zich uitstrekken tot het collo, de wagen, de aangrenzende laad- en losplaatsen, en, zonodig, alle andere goederen die met de wagen zijn vervoerd. Zonodig moeten, overeenkomstig de door de bevoegde autoriteit vastgestelde bepalingen, aanvullende maatregelen ter bescherming van personen, bezittingen en het milieu worden genomen om de gevolgen van een dergelijke lekkage of schade te ondervangen en tot een minimum te beperken.
- (5.2) Beschadigde colli of colli waaruit meer radioactieve inhoud lekt dan de voor normale vervoersomstandigheden toegestane grenswaarden, mogen onder toezicht worden overgebracht naar een aanvaardbare, tijdelijke tussenopslagplaats, en zij mogen pas verder worden vervoerd nadat ze zijn hersteld of gereconditioneerd en gedecontamineerd.
- (5.3) Wagens en uitrustingen, die regelmatig worden gebruikt voor het vervoer van radioactieve stoffen, moeten periodiek worden gecontroleerd om het niveau van contaminatie te bepalen. De frequentie van dergelijke controles moet verband houden met de waarschijnlijkheid van contaminatie en de omvang van het vervoer van radioactieve stoffen.
- (5.4) Voor zover in paragraaf (5.5) niet anders is bepaald, moet elke wagen, de uitrusting of gedeelten daarvan die tijdens het vervoer van de radioactieve stoffen zijn gecontamineerd tot een niveau hoger dan de in 4.1.9.1.2 vastgelegde grenswaarden, of die aan het oppervlak een stralingsniveau vertonen van meer dan 5  $\mu\text{Sv/h}$ , zo snel mogelijk door een gekwalificeerd persoon worden gedecontamineerd en mogen deze niet worden hergebruikt, tenzij aan de volgende voorwaarde is voldaan:
- a) de afwrijfbare besmetting bedraagt niet meer dan de in 4.1.9.1.2 genoemde grenswaarden;

b) en het stralingsniveau dat het gevolg is van de niet-afwrijfbare besmetting op oppervlakken na de contaminatie is niet hoger dan 5 µSv/h.

(5.5) Een container, tank, IBC of wagen die speciaal bestemd is voor het vervoer van onverpakte radioactieve stoffen onder exclusief gebruik, zijn alleen vrijgesteld van de voorschriften van 4.1.9.1.2 en van de voorafgaande paragraaf (5.4) met betrekking tot de inwendige oppervlakken en alleen zo lang zij onder dat specifieke exclusieve gebruik blijven vallen.

#### **(6) Andere voorschriften**

Indien een zending niet kan worden afgeleverd, moet deze op een veilige plaats worden neergezet en moet de bevoegde autoriteit zo snel mogelijk worden ingelicht met het verzoek aanwijzingen te verstrekken hoe verder moet worden gehandeld.

**CW34** Voorafgaand aan het vervoer van drухouders moet worden verzekerd dat de druk niet is opgelopen vanwege mogelijke ontwikkeling van waterstof.

**CW35** Indien als enkelvoudige verpakkingen zakken worden gebruikt, moeten zij voldoende van elkaar worden gescheiden om warmteafvoer mogelijk te maken.

**CW36** Colli moeten bij voorkeur in open of geventileerde wagens of open of geventileerde containers worden geladen. Indien dit niet mogelijk is en colli in andere, gesloten wagens of containers worden vervoerd, moeten de laaddeuren van de wagens of containers worden gemerkt met de volgende tekst in letters van ten minste 25 mm hoog:

"WAARSCHUWING  
GEEN VENTILATIE  
VOORZICHTIG OPENEN"

Dit moet gesteld zijn in een taal die door de afzender als geschikt wordt beschouwd.

**CW37** Voorafgaand aan het vervoer moeten bijproducten van de aluminiumfabricage of bijproducten van het omsmelten van aluminium tot omgevingstemperatuur worden gekoeld alvorens te worden geladen. Wagens met dekzeil en met dekzeil uitgeruste containers moeten waterdicht zijn. De laaddeuren van de gesloten wagens en gesloten containers moeten zijn gekenmerkt met de volgende letters van ten minste 25 mm hoog:

"WAARSCHUWING  
GESLOTEN MIDDEL VAN OMSLUITING  
VOORZICHTIG OPENEN"

Dit moet gesteld zijn in een taal die door de afzender als geschikt wordt beschouwd.

# Hoofdstuk 7.6

## VOORSCHRIFTEN INZAKE HET VERVOER ALS EXPRESGOED

Gevaarlijke goederen mogen overeenkomstig artikel 5, § 1, van Aanhangsel C bij de COTIF slechts worden vervoerd als expresgoed, indien voor het betreffende goed in hoofdstuk 3.2, tabel A, kolom (19) een bijzondere bepaling met een alfanumerieke code beginnend met de letters "CE" is aangegeven en de voorschriften van deze bijzondere bepaling in acht worden genomen.

De volgende bijzondere bepalingen zijn van toepassing, indien deze bij een positie in hoofdstuk 3.2, tabel A, kolom (19), zijn aangegeven:

- CE1** Een collo expresgoed mag niet meer wegen dan 40 kg. Bij verzending van colli als expresgoed in railvoertuigen, die tegelijkertijd voor personenvervoer kunnen dienen, mag per railvoertuig niet meer dan 100 kg worden geladen.
- CE2** Een collo expresgoed mag niet meer wegen dan 40 kg.
- CE3** Een collo expresgoed mag niet meer wegen dan 50 kg.
- CE4** Een collo expresgoed mag niet meer dan 45 liter van deze stof bevatten en mag niet meer wegen dan 50 kg.
- CE5** Een collo expresgoed mag niet meer dan 2 liter van deze stof bevatten.
- CE6** Een collo expresgoed mag niet meer dan 4 liter van deze stof bevatten.
- CE7** Een collo expresgoed mag niet meer dan 6 liter van deze stof bevatten.
- CE8** Een collo expresgoed mag niet meer dan 12 liter van deze stof bevatten.
- CE9** Een collo expresgoed mag niet meer dan 4 kg van deze stof bevatten.
- CE10** Een collo expresgoed mag niet meer dan 12 kg van deze stof bevatten.
- CE11** Een collo expresgoed mag niet meer dan 24 kg van deze stof bevatten.
- CE12** Indien deze stof als expresgoed wordt verzonden, dan moet deze in onbreekbare houders zijn verpakt. Een collo expresgoed mag niet meer wegen dan 25 kg.
- CE13** Uitsluitend edelmetaalhoudende anorganische cyaniden en mengsels daarvan mogen als expresgoed worden verzonden. In dit geval moet gebruik gemaakt worden van samengestelde verpakkingen met binnenverpakkingen van glas, kunststof of metaal overeenkomstig 6.1.4.21. Een collo expresgoed mag niet meer dan 2 kg van deze stof bevatten.  
Het vervoer in bagagerijtuigen of bagagecompartimenten, die voor reizigers toegankelijk zijn, is toegestaan, indien de colli door geschikte maatregelen buiten het bereik van onbevoegde personen zijn neergezet.
- CE14** Alleen stoffen waarvoor het niet noodzakelijk is een bepaalde omgevingstemperatuur te handhaven, mogen als expresgoed worden verzonden. In dit geval moeten de volgende grenswaarden voor de hoeveelheden in acht worden genomen:
- bij stoffen die niet onder UN-nummer 3373 vallen: tot ten hoogste 50 ml per collo voor vloeistoffen en ten hoogste 50 g per collo voor vaste stoffen;
  - bij stoffen die onder UN-nummer 3373 vallen: tot de hoeveelheden, aangegeven in subsectie 4.1.4.1 verpakkingsinstructie P650;
  - lichaamsdelen of organen: een collo mag niet meer wegen dan 50 kg
- CE15** Bij colli expresgoed mag de som van de op de gevaarsetiketten vermelde transportindices per bagagerijtuig of bagageafdeling niet meer bedragen dan 10. De vervoerder kan bij colli van categorie III-GEEL de tijd van aanbidding ten vervoer bepalen. Een collo expresgoed mag niet meer wegen dan 50 kg.

## Hoofdstuk 7.7

### GECOMBINEERD RAIL/WEGVERVOER IN GEMENGDE TREINEN (GECOMBINEERD VRACHT/PASSAGIERSVERVOER)

Het vervoer van gevaarlijke goederen in gecombineerd rail/wegvervoer in treinen waarin ook passagiers reizen is uitsluitend toegestaan met instemming van en onder de voorwaarden gesteld door de bevoegde autoriteiten van alle landen die bij het vervoersproces betrokken zijn.

**Opmerking 1:** *Deze voorschriften hebben geen gevolgen voor beperkingen die voortvloeien uit de privaatrechtelijke vervoersvoorwaarden van de vervoerders.*

**Opmerking 2:** *Voor vervoer in het kader van de Rollende Landstrasse (begeleid of niet begeleid) (zie de definitie van "gecombineerd rail/wegvervoer in 1.2.1), zie 1.1.4.4.*