

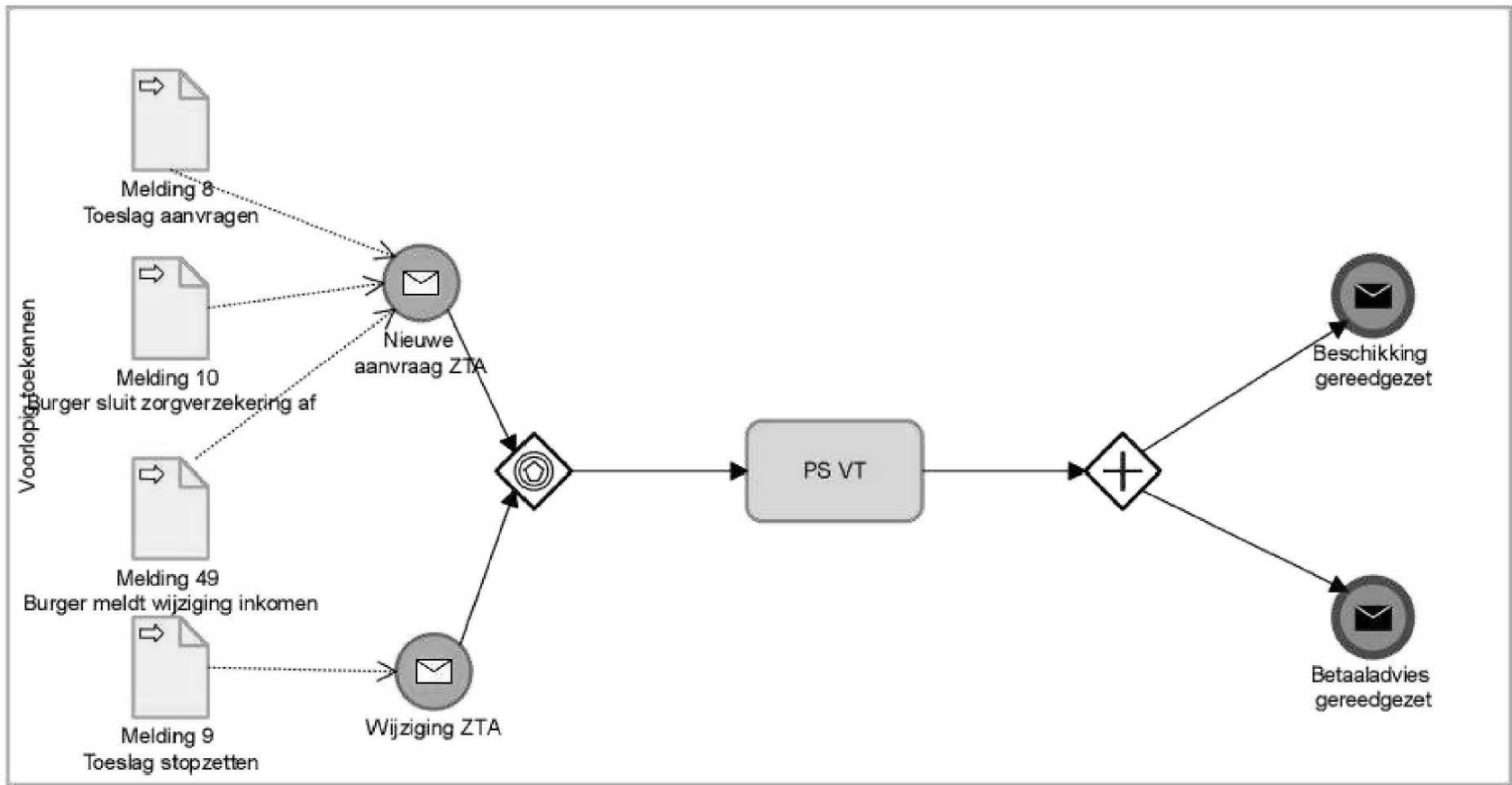

Proces Voorlopig Toekennen





Proces Rekeningafspraak

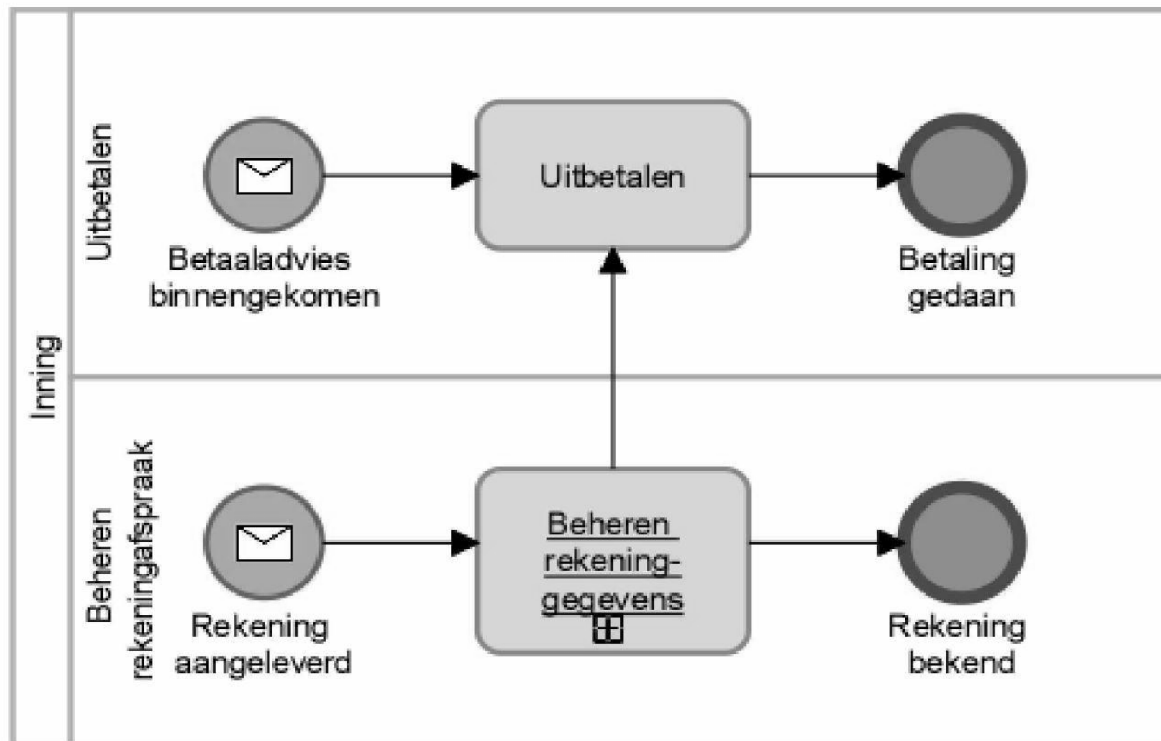



Na afloop van het jaar (Definitief Toekennen)

- Opgaaf wereldinkomen (collega's van Belastingen)
- DT beschikking (na inkomensvaststelling verstrekt door Toeslagen)
- Nabetaling
- Terugvordering (vanuit Belastingen)

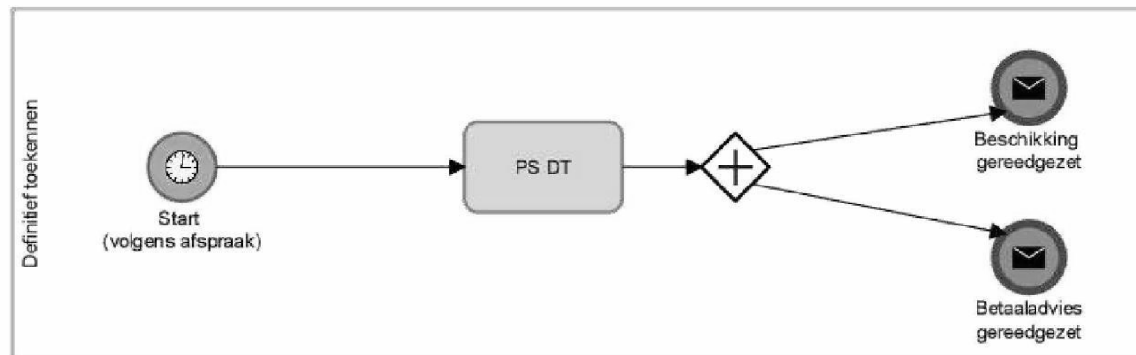

Betere schatting = minder terugvordering



Toeslagen
Belastingdienst

Ervaringen

Problematiek

Oplossingsuggesties

2 december 2016



Start - Stop probleem

- Door gelijktijdige aanlevering van START / STOP ontstaan in de logistieke lijn van berichten volgorde verschillen die er toe leiden dat de STOP eerder wordt verwerkt dan de bij behoren de START.
- Verwerking gaat dan niet goed omdat er (nog) geen aanvraag is (de START).
- Dit leidt tot veel ongeveer 30% uitval in het geautomatiseerde proces.
- De ZTA-er krijgt zijn toeslag daardoor niet of later
- De ZTA-er krijgt een maand teveel uitbetaald waardoor er terugvorderingen ontstaan



Huidig: Maandelijks achteraf START/STOP gelijk

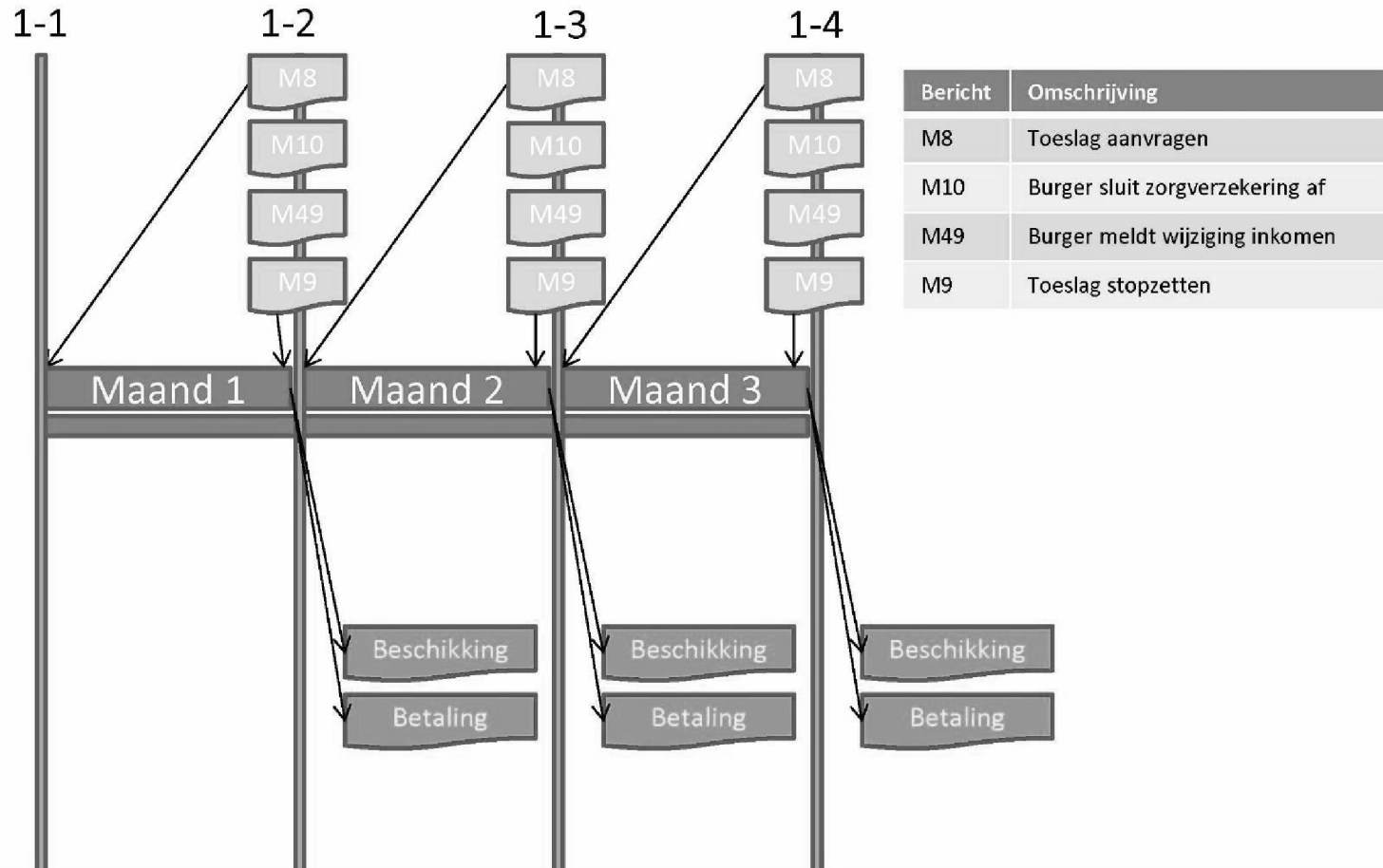



START/STOP Volgorde probleem

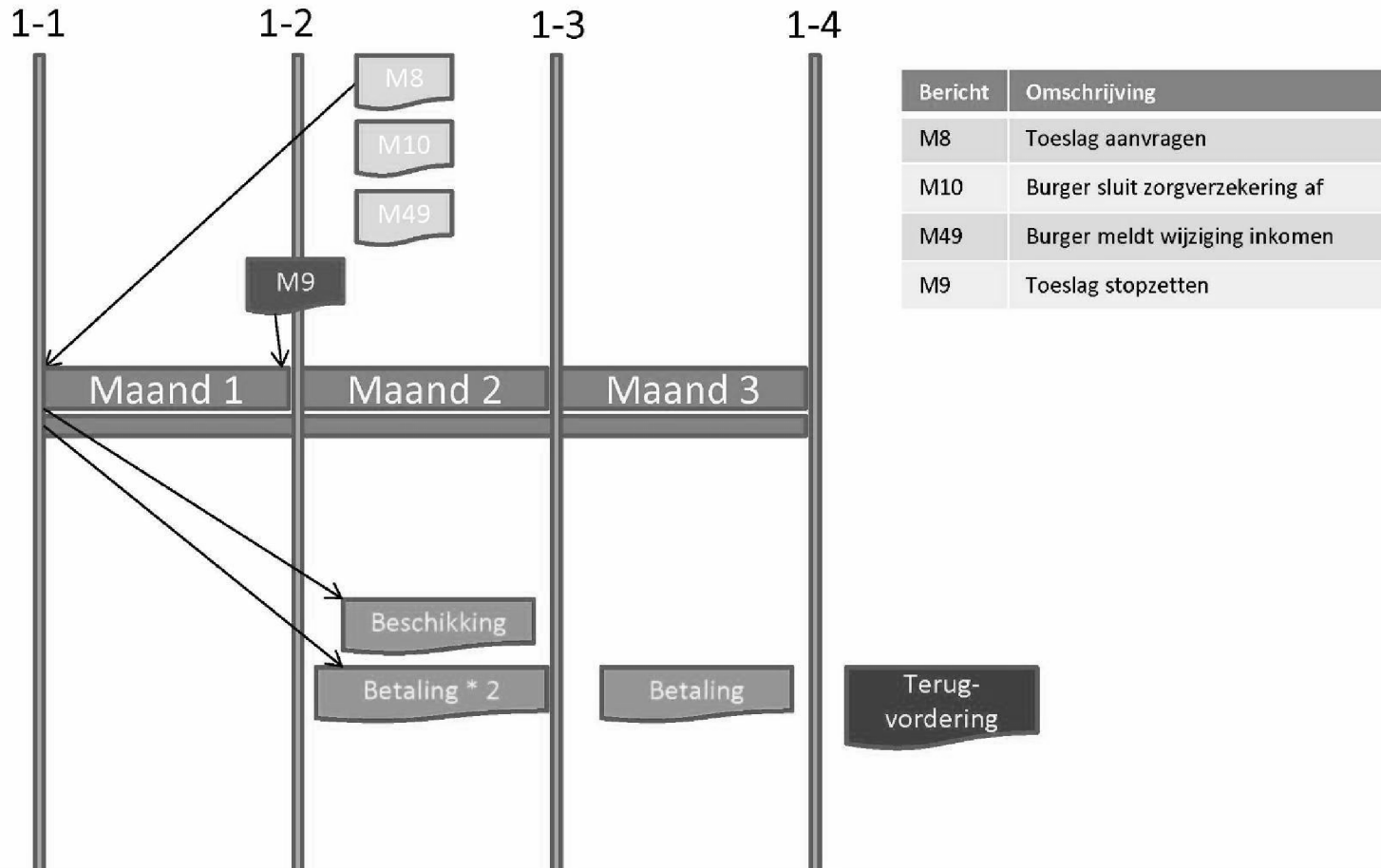



START/STOP Minimale oplossingsrichting

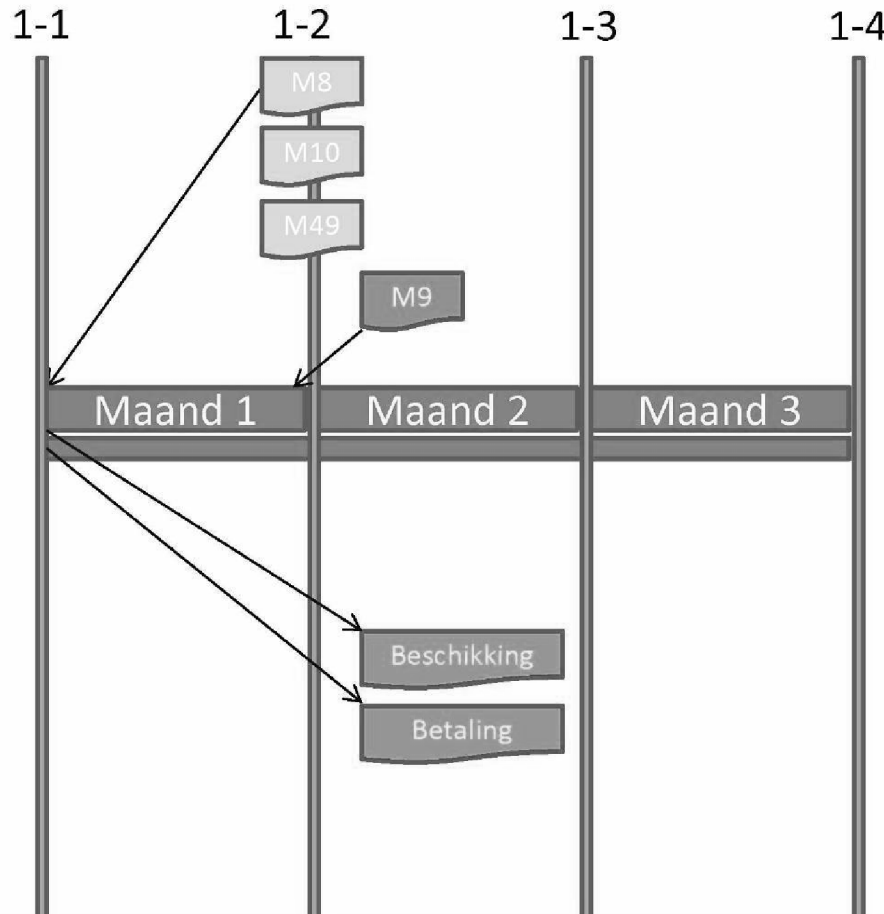

Bericht	Omschrijving
M8	Toeslag aanvragen
M10	Burger sluit zorgverzekering af
M49	Burger meldt wijziging inkomen
M9	Toeslag stopzetten



Scenario 1: Gehele periode achteraf

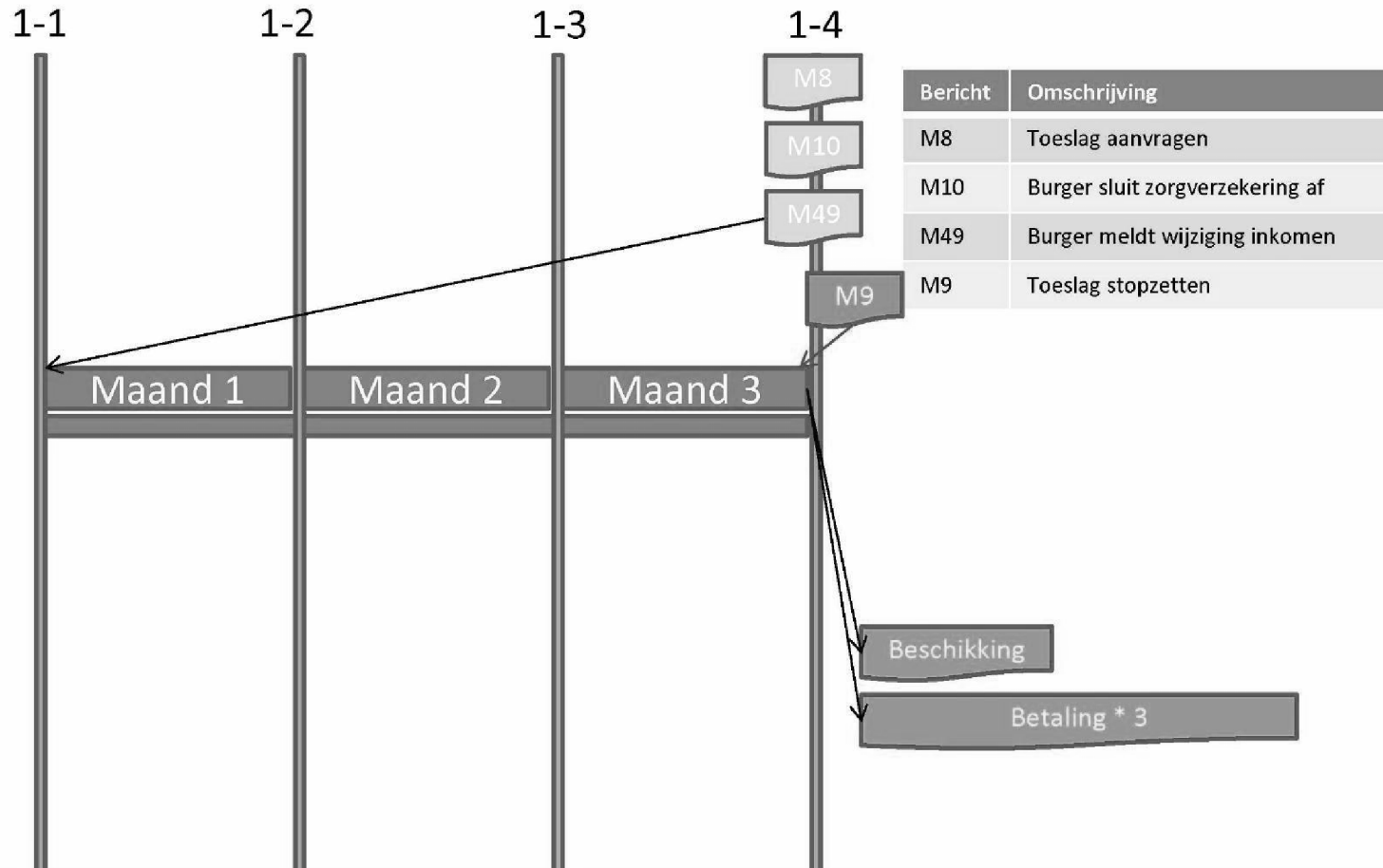



Scenario 2: Zoals de burger

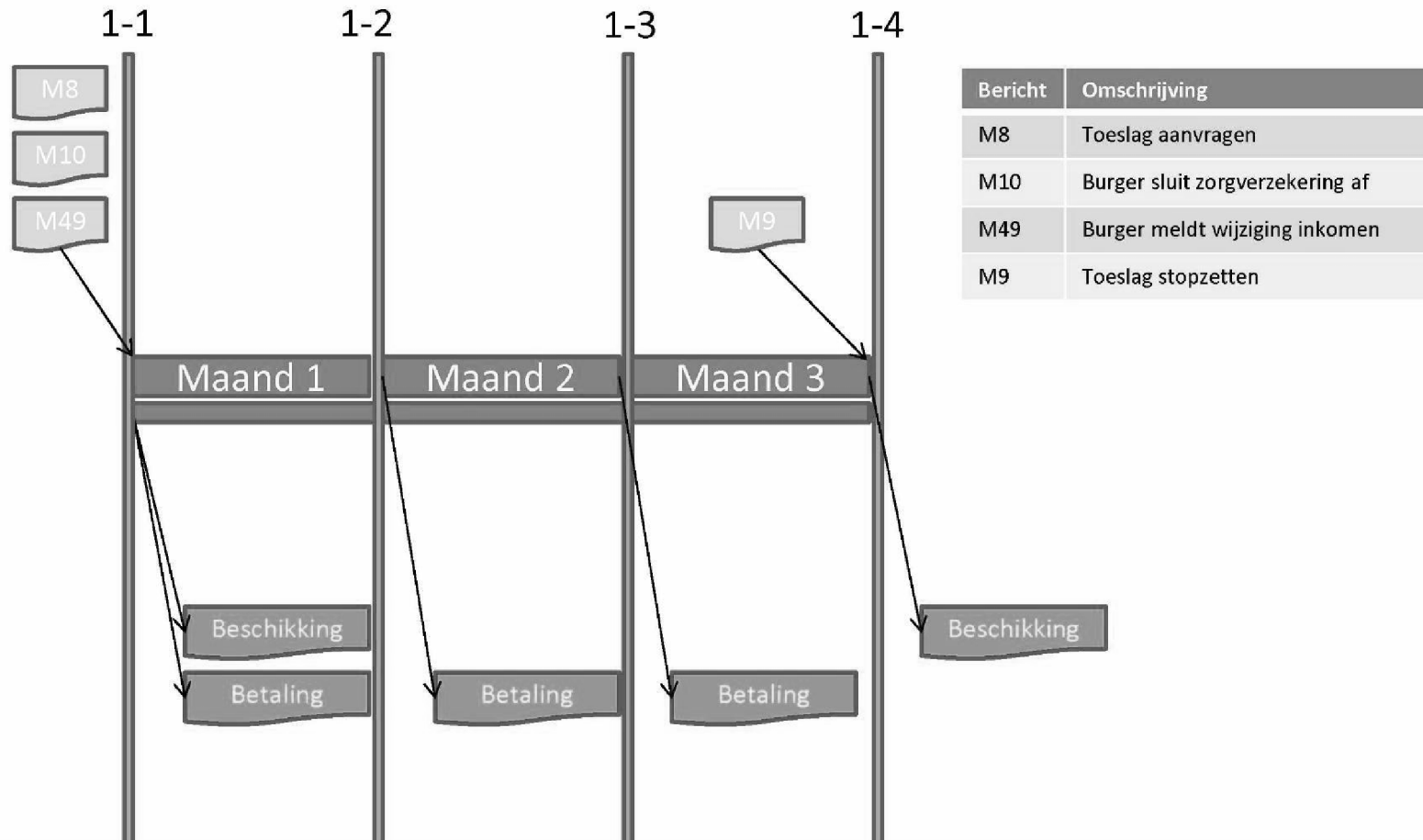



Scenario 3: Maandelijks achteraf

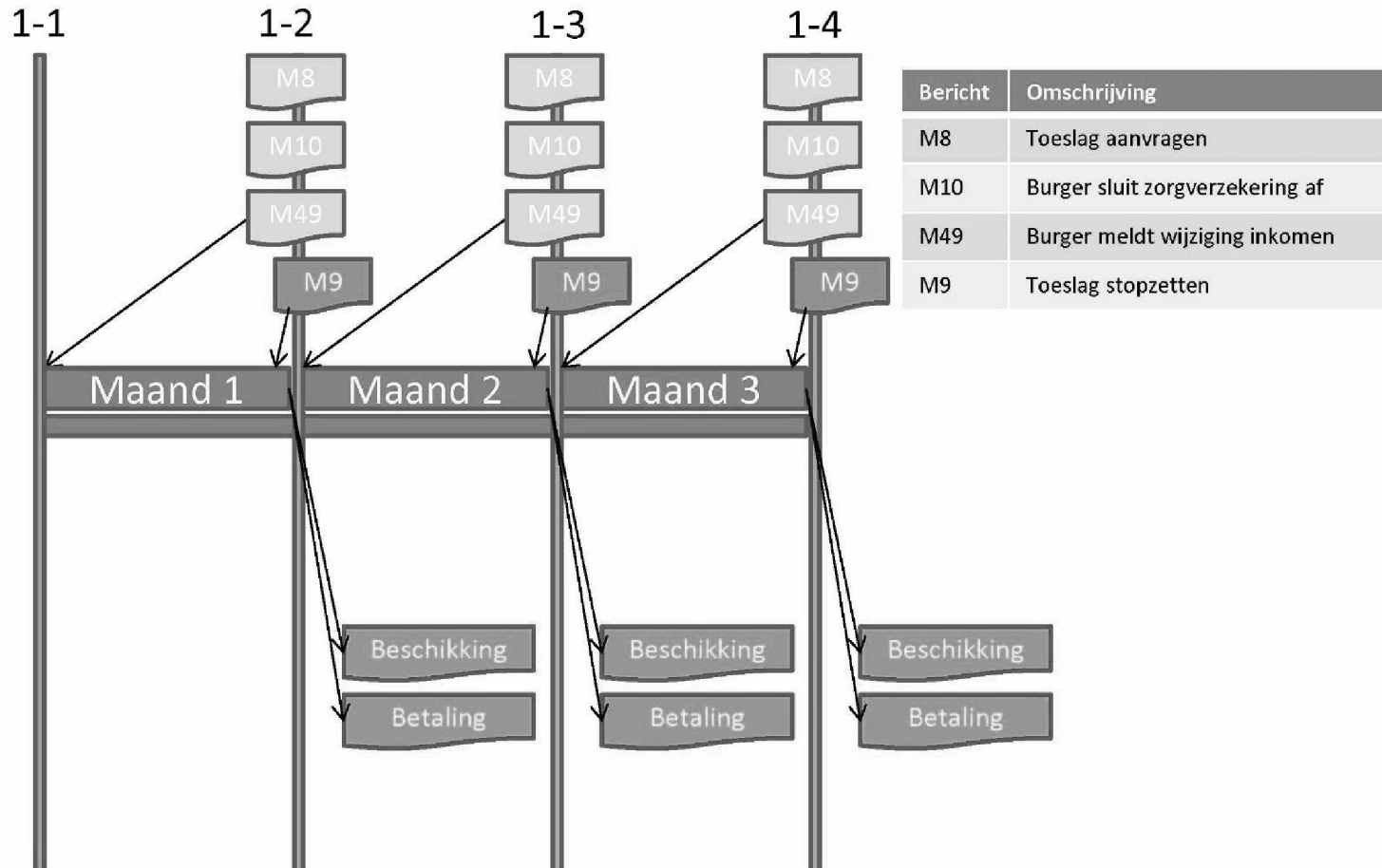

Bericht	Omschrijving
M8	Toeslag aanvragen
M10	Burger sluit zorgverzekering af
M49	Burger meldt wijziging inkomen
M9	Toeslag stopzetten



Vervolgstappen

Bepalen wat de beste manier van aanvragen is voor:

- Burger
- Intermediair
- Toeslagen
- Inning

Komen tot overeenstemming over de aanlevering.

Welk scenario is rendabel?

ZTA overleg 29-11-2016

Agenda

1 Ervaringen tot nu toe

2 Proces

- a) Meldingen proces B/T (10.2.e)
- b) Aanleveren rekeningnummers (10.2.e)

3 Horizontaal Toezicht (10.2.e)

4 Convenanten, incl afsprakendocument (10.2.e)

5 Rondvraag

1 Ervaringen tot nu toe

2 Proces

A Meldingen proces B/T ()

2 Proces

B Aanleveren rekeningnummers ()

3 Horizontaal / Meta toezicht

Controle vindt o.a. plaats op basis van de aanwezigheid van, en gegevens in de machtiging.

Controle punten zijn o.a.

- Periode werkzaam
- Periode verzekerd
- NAW gegevens
- Ondertekening van de machtiging
- Bankrekeningnummer

Bewijsstukken

- Kopie Bankafschrift van max 3 maanden oud (referentiepunt is dag van aanvraag)
- Kopie identiteitsbewijs
- Ondertekend machtigingsformulier

4 Convenant en afsprakendocument

- Convenant
 - hoeft geen aanpassing

- Afsprakendocument
 - Hoofdstuk 5 – aanvraag zorgtoeslag
grotendeels achterhaald

 - Hoofdstuk 6 – correspondentie
gedeeltelijk aanpassen

5 Rondvraag

Specificatie definitieve berekening zorgtoeslag 2015

Uw zorgtoeslag over 2015 hebben wij definitief berekend en vastgesteld op € 842.

Beschikingsnummer: [REDACTED]

Datum: 30 september 2016

U hebt de zorgtoeslag over 2015 als (maandelijks) voorschot gekregen. Met de nu bekende gegevens hebben wij uw zorgtoeslag definitief berekend.

Berekening van het door u te ontvangen bedrag

Definitief berekende zorgtoeslag 2015		€ 842
Te weinig ontvangen zorgtoeslag		€ 842
Te ontvangen rente	bij	€ 9
U ontvangt in totaal nog		€ 851

Hieronder leest u per periode met welke gegevens wij uw zorgtoeslag over 2015 definitief hebben berekend.

[Ander overzicht >](#)

Zorgtoeslag per maand

	jan	feb	mrt	apr	mei	jun	jul	aug	sep	okt	nov	dec
Maandbedrag	[REDACTED]											
	[REDACTED] € 76											
	[REDACTED] Van 01-01-2015 tot en met 31-01-2015 € 0											
	[REDACTED] U bent niet verzekerd volgens de Zorgverzekeringswet, terwijl u dat wel verplicht bent. Daarom hebt u in deze periode geen recht op zorgtoeslag.											

Inkomen

(Gezamenlijk) toetsingsinkomen



€ 19.638

Geregistreerd inkomen

€ 19.638

Specificatie voorschotbeschikking zorgtoeslag 2015

Uw zorgtoeslag voor heel 2015 is € 942.

Beschikingsnummer: [REDACTED]

Datum: 27 december 2014

Als wij nieuwe gegevens hebben ontvangen, berekenen wij uw toeslag opnieuw. Hierdoor kunnen er in het jaar meerdere periodes met verschillende maandbedragen ontstaan. In deze specificatie vindt u per periode de gegevens waarmee wij uw zorgtoeslag hebben berekend.

[Ander overzicht >](#)

Zorgtoeslag per maand

	jan	feb	mrt	apr	mei	jun	jul	aug	sep	okt	nov	dec
Maandbedrag												
Inkomen												
(Gezamenlijk) toetsingsinkomen												
[REDACTED]												
Geschat inkomen												

Specificatie voorschotbeschikking zorgtoeslag 2015

Uw zorgtoeslag voor heel 2015 is € 863.

Beschikkingnummer: [REDACTED]

Datum: 21 juli 2015

Als wij nieuwe gegevens hebben ontvangen, berekenen wij uw toeslag opnieuw. Hierdoor kunnen er in het jaar meerdere periodes met verschillende maandbedragen ontstaan. In deze specificatie vindt u per periode de gegevens waarmee wij uw zorgtoeslag hebben berekend.

[Ander overzicht >](#)

Zorgtoeslag per maand

	jan	feb	mrt	apr	mei	jun	jul	aug	sep	okt	nov	dec
Maandbedrag	[REDACTED]											
	[REDACTED] € 78											
	[REDACTED] i Van 01-01-2015 tot en met 31-01-2015 € 0 x											
	U bent niet verzekerd volgens de Zorgverzekeringswet, terwijl u dat wel verplicht bent. Daarom hebt u in de periode dat u niet verzekerd bent geen recht op zorgtoeslag.											

Inkomen

**(Gezamenlijk)
toetsingsinkomen**

[REDACTED]	[REDACTED] € 13.738											
Geschat inkomen	[REDACTED] € 13.738											

Specificatie voorschotbeschikking zorgtoeslag 2015

Uw zorgtoeslag voor heel 2015 is € 121.

Beschikingsnummer: [REDACTED]

Datum: 1 april 2016

Als wij nieuwe gegevens hebben ontvangen, berekenen wij uw toeslag opnieuw. Hierdoor kunnen er in het jaar meerdere periodes met verschillende maandbedragen ontstaan. In deze specificatie vindt u per periode de gegevens waarmee wij uw zorgtoeslag hebben berekend.

[Ander overzicht >](#)

Zorgtoeslag per maand

	jan	feb	mrt	apr	mei	jun	jul	aug	sep	okt	nov	dec
Maandbedrag	i	i			i	€ 0						€ 60
	i Van 01-05-2015 tot en met 30-06-2015 € 0											
	Uw toeslagpartner is niet verzekerd volgens de Zorgverzekeringswet, terwijl hij dat wel verplicht is. U hebt daarom in de periode dat uw toeslagpartner niet verzekerd is geen recht op zorgtoeslag.											

Inkomen

(Gezamenlijk) toetsingsinkomen	?	€ 22.000		€ 22.000								€ 22.000
[REDACTED]												
Geschat inkomen		€ 22.000		€ 22.000								€ 22.000
[REDACTED]												
Geschat inkomen	?	€ 0		€ 0								€ 0

Specificatie voorschotbeschikking zorgtoeslag 2015

Uw zorgtoeslag voor heel 2015 is € 0.

Beschikingsnummer: [REDACTED]

Datum: 3 juni 2016

Als wij nieuwe gegevens hebben ontvangen, berekenen wij uw toeslag opnieuw. Hierdoor kunnen er in het jaar meerdere periodes met verschillende maandbedragen ontstaan. In deze specificatie vindt u per periode de gegevens waarmee wij uw zorgtoeslag hebben berekend.

[Ander overzicht >](#)

Zorgtoeslag per maand

	jan	feb	mrt	apr	mei	jun	jul	aug	sep	okt	nov	dec	
Maandbedrag	i	i	€ 0		i	€ 0						i	€ 0

i Van 01-11-2015 tot en met 31-12-2015
€ 0

Uw (gezamenlijke) toetsingsinkomen is te hoog voor zorgtoeslag. U hebt daarom (een deel van) dit jaar geen recht op zorgtoeslag.

Inkomen				
(Gezamenlijk) toetsingsinkomen	?	€ 38,754	€ 38,754	€ 38,754
[REDACTED]				
Geschat inkomen		€ 22,000	€ 22,000	€ 22,000
[REDACTED]				
Geschat inkomen	?	€ 16,754	€ 16,754	€ 16,754

OVERLEG

ZTA – INTERMEDIAIRS / BELASTINGDIENST (B/CAP EN B/T)

DATUM / TIJDSTIP

29-11-2016, 13.00 – 15.30 UUR

LOCATIE

BELASTINGDIENST/TOESLAGEN, UTRECHT

AANWEZIG

10.2.e	(ENO),
10.2.e	(VD VOORT),
10.2.e	(LTO)
10.2.e	(OTTO)
10.2.e	(B/CAP
10.2.e	(B/CAP)
10.2.e	(B/T)
10.2.e	(B/T)
10.2.e	(B/T)
10.2.e	(B/T)

AGENDA

1. Ervaringen tot nu toe
2. Proces
 - a) Meldingen proces B/T (10.2.e)
 - b) Aanleveren rekeningnummers (10.2.e)
3. Horizontaal Toezicht (10.2.e)
4. Convenanten, incl afsprakendocument (10.2.e)
5. Rondvraag

1 ERVARINGEN TOT NU TOE

De aanloop was stroef. Enkele opvallende zaken:

- De volgorde van aanlevering zou niets uitmaken (dat bleek echter wel relevant),
- veel vragen van werknemers ivm de vele beschikkingen en terugvorderingen
- wennen aan het systeem van voorschotten ipv achteraf betalen
- onjuiste info van de belastingdienst telefoon (uitbetaling aan de werkgever),
- verwarrende tekst op de beschikking, etc.

Op dit moment is het echter stabiel en geeft het weinig tot geen problemen. Op vragen en verzoeken wordt snel gereageerd (met dank aan 10.2.e) Er is nog geen ervaring opgedaan met het proces van definitief toekennen dat vwb het toeslagjaar 2016 vanaf medio 2017 zal starten.

Voor de Belastingdienst betekent het huidige proces dat er veel handmatig werk aan vast zit. Dat vindt zijn oorzaak m.n. in de volgorde waarin de meldingen worden ontvangen bij Digipoort worden aangeboden aan

Toeslagen. Blijkbaar vindt er tussen de poort van de intermediair en Digipoort een verwisseling plaats tussen de start en de stop melding. De presentatie onder punt 2a gaat in op het gewenste proces.

2 A) PRESENTATIE MELDINGEN PROCES

Presentatie bijgevoegd

Extra aandacht voor voorkeursscenario's:

- Stopmelding volgt een dag na de startmelding
- Stop is tijdig (voorkomt een onterechte uitbetaling c.q. voorkomt een terugvordering)
- de (drie) varianten die het proces nu kent onderscheiden zich vooral vwb de momenten waarop mutaties worden aangeleverd. Elke variant heeft voor- en nadelen. Toezicht zal hoogstwaarschijnlijk voor de varianten verschillen.

2 B) PRESENTATIE PROCES REKENING AFSPRAKEN

Presentatie bijgevoegd.

Let op: als een rekeningnummer eenmaal door de klant is doorgegeven, zal de doorgifte via ZTA (technisch gezien) niet meer worden geaccepteerd

Binnenkort zal de ketentest starten al de betrokken partijen benaderen.

3 HORIZONTAAL TOEZICHT

Voor intermediairs is het van belang om zsm te weten welke bewijsstukken relevant zijn ihkv mega toezicht dat door B/T wordt uitgevoerd.

De volgende bewijsstukken zijn in ieder geval relevant:

- Kopie bankafschrift van max 3 maanden oud (referentiedatum is datum van aanvraag)
- Kopie identiteitsbewijs
- Getekende machtiging

Het is van belang dat deze stukken beschikbaar zijn op het moment dat het metatoezicht wordt uitgevoerd. De partij met wie het convenant is afgesloten, blijft verantwoordelijk.

De inrichting van het proces heeft invloed op de uitvoering van meta toezicht.

4 CONVENANT

Het convenant bestaat uit het convenant en een afspraken document. De documenten zijn nog niet aangepast aan het huidige proces. Het convenant zal waarschijnlijk geen aanpassing behoeven. Het afspraken document wel. Naast het gewijzigde proces speelt daarbij mogelijk ook mee dat er door de intermediairs verschillend kan worden omgegaan met de wijze van aanlevering van gegevens. Ook kan meespelen hoe de controle op bijvoorbeeld inkomensgegevens wordt ingericht. de controle op een met

De planning is dat het convenant in het 1^e kwartaal 2017 wordt aangepast. or intermediairs is het van belang om zsm te weten welke bewijsstukken relevant zijn ihkv mega toezicht dat door B./T wordt uitgevoerd.

5 RONDVRAAG

Documentatie – zal er voor zorgen dat relevante documentatie wordt verspreid, zoals voorbeelden van diverse brieven en beschikkingen.

Wereldinkomen (NINBI) – uitgangspunt is dat, net als dat gebruikelijk is met alle andere aanvragers met een mogelijk buitenlandinkomen, de ZTA populatie in het kader van het definitief vaststellen van de toeslag, een brief zullen ontvangen waarin wordt verzocht om het wereldinkomen te leveren. Niet leveren betekent mogelijk dat de toeslag wordt teruggevorderd. Intermediairs zien hierin wel een risico omdat de brief voor de arbeidsmigrant mogelijk geen reden is om te reageren vanwege het feit dat de brief in het Nederlands is geschreven is.

ACTIEPUNTEN

nr	startdatum	einddatum	omschrijving	actiehouder	status
1	29-11-2016	02-12-2016	Verspreiden documentatie onder ZTA intermediairs (voorbeeldbeschikkingen / formulier opvraag wereldinkomen / convenant, presentaties)	10.2.e	
2	29-11-2016	31-12-2016	Bewijsstukken tbv megatoezicht benoemen	10.2.e	
2	29-11-2016	01-04-2017	Aanpassen convenant	10.2.e	
3	29-11-2016	01-04-2017	Intermediairs betrekken bij test rekeningafpraak	10.2.e	
4	29-11-2016	1-2-2017	Reactie geven op convenant	ZTA intermediairs	

buiten verzoek

10.2.e

Van: [redacted] CICT/BLD
Aan: [redacted] eno.nl, [redacted] seizoenarbeid.nl, [redacted] vandervoortgroep.nl,
[redacted] eno.nl, [redacted] ottoworkforce.eu, [redacted] eno.nl,
[redacted] seizoenarbeid.nl, [redacted] vandervoortgroep.nl, [redacted] quicknet.nl,
[redacted] eno.nl
Cc: [redacted] @Belastingdienst, [redacted] @Belastingdienst,
[redacted] @Belastingdienst, [redacted] @Belastingdienst,
[redacted] @Belastingdienst, [redacted] @Belastingdienst,
[redacted] @Belastingdienst, [redacted] @Belastingdienst,
[redacted] @Belastingdienst, [redacted] @Belastingdienst
Datum: 23-12-2016 17:42
Onderwerp: ZTA: Status project rekeningafspraken

Hallo allen,

Tijdens de ZTA-bijeenkomst, op 29-11-2016 in Utrecht, heb ik aangegeven jullie op de hoogte te houden van de realisatie van de services bij de Belastingdienst.

Webservice "Controleer Aanwezigheid Rekeningafpraak"

De problemen in de infrastructuur zijn binnen de Belastingdienst opgelost.

Het BRG-ontwikkelteam heeft dit getest met positief resultaat.

Dit gaf mij voldoende vertrouwen om aan [redacted] (Van der Voort Groep) te vragen om de acceptatietest uit te voeren.

De acceptatietest zal begin januari 2017 uitgevoerd worden.

Indien de resultaten positief zijn, dan zal de productieomgeving ingericht worden en kunnen de andere ZTA-partners aansluiten.

De aansluitvoorwaarden (inclusief servicebeschrijving, wsdl-bestand, etc.) zullen dan vanuit de Belastingdienst verstrekt worden.

Op dit moment wordt de servicebeschrijving gewijzigd en aangevuld o.b.v. de feedback van [redacted]

Aanleveren van een Rekeningafpraak

Binnen de Belastingdienst is de keten ingericht en wordt de ketentest georganiseerd.

Ik heb nog geen zicht op de datum waarop de ketentest kan starten.

Zodra de ketentest met goed gevolg is uitgevoerd, dan kan aangesloten worden op deze service.

De huidige workaround blijf gehandhaafd tot alle ZTA-partners gebruik maken van deze service.

Indien jullie vragen of opmerkingen hebben, dan hoor ik dat graag.

Ik wens jullie allen fijne feestdagen, tot volgend jaar!

Met vriendelijke groeten,

10.2.e

Belastingdienst/Centrum voor Applicatieontwikkeling en -onderhoud (B/CAO)

IT-Architect

Europese Inning (IED), Inning overige middelen (ETM) en Rekeningafspraken administratie (BRG)

Afdeling : Service commitment
Domein : Inning
Kamer : 10.2.e Gebouw H, Walterboscomplex
Adres : John F. Kennedylaan 8, 7314 PS, Apeldoorn
Telefoon :
Mail : 10.2.e



Betr: Betr: Betr: Betr: bewijsstukken rekeningnummer [10.2.e] aan:
 [10.2.e] 20-01-2017 13:08
 Van: [10.2.e] Toeslagen/BLD
 Aan: [10.2.e] @Belastingdienst
 Overzicht: Dit bericht is beantwoord.

Dag [10.2.e]

Ik heb de vraag uitgezet bij [10.2.e]. Hij neemt het mee naar de beleidsmakers die betrokken zijn geweest bij 1 BRN.
 Wordt vervolgd.

Met vriendelijke groeten,

[10.2.e]
 Beleidsmedewerker Terugvordering

 Belastingdienst/Toeslagen Utrecht

T [10.2.e]
 Mob. 06 [10.2.e]

[10.2.e] @belastingdienst.nl

* [10.2.e] ---19-01-2017 09:33:55--- [10.2.e] Bijgaande link kreeg ik eind november 2016 door van [10.2.e] : <http://intranet.belastingdienst.nl>

Van: [10.2.e] Toeslagen/BLD
 Aan: [10.2.e] @Belastingdienst
 Cc: [10.2.e] @Belastingdienst, [10.2.e] @Belastingdienst, [10.2.e] @Belastingdienst, [10.2.e] @Belastingdienst
 Datum: 19-01-2017 09:33
 Onderwerp: Betr: Betr: Betr: bewijsstukken rekeningnummer

[10.2.e]

Bijgaande link kreeg ik eind november 2016 door van [10.2.e] :
<http://intranet.belastingdienst.nl/invordering/files/2013/05/memo-1BRN-versie-7-.pdf>

11.1

In artikel 7a.2 LI 2008 staat het volgende: "Controle van een bankrekening die is aangewezen voor uitbetalingen van teruggaven inkomstenbelasting en toeslagen op de tenaamstelling vindt eenmalig plaats bij de aanwijzing van de bankrekening. De Belastingdienst betaalt bevrijdend uit op de aangewezen bankrekening totdat een andere bankrekening is aangewezen en door de Belastingdienst is gecontroleerd." Er staat dus dat controle plaatsvindt, maar niet de wijze waarop. [10.2.e] 11.1

11.1

@ [10.2.e] kun je het voorgaande voor ons nagaan bij de lavaco's invordering, of hebben zij hierover al mening o.i.d. geformuleerd?

Met vriendelijke groet,

[10.2.e]

Juridisch beleidsmedewerker

Belastingdienst/Toeslagen
Beleid en Vaktechniek
Graadt van Roggenweg 500 | 3531 AH | Utrecht
Postbus 2092 | 3500 GB | Utrecht

[10.2.e]

[10.2.e]@belastingdienst.nl

[10.2.e]

dubbel

Van: [10.2.e]/Toeslagen/BLD
Aan: [10.2.e]/BLD@Belastingdienst
Cc: [10.2.e]/Toeslagen/BLD@Belastingdienst, [10.2.e]/Toeslagen/BLD@Belastingdienst, [10.2.e]
[10.2.e]@Belastingdienst
Datum: 18-01-2017 11:35
Onderwerp: Betr: bewijsstukken rekeningnummer

[10.2.e]

Als het al diverse malen was uitgelegd had ik deze vraag niet gesteld.
Als je als uitleg bedoeld "niet relevant of jij het kan uitleggen of niet" dan stopt het even.

kun jij mij de link geven waar het staat? Dan kan ik die doorsturen naar de intermediairs.
Ik zal jou verder niet meer lastig vallen over deze kwestie.

groet,

[10.2.e]

dubbel

Van: [10.2.e]/IV/BLD
Aan: [10.2.e]/Toeslagen/BLD@Belastingdienst
Cc: [10.2.e]/Toeslagen/BLD@Belastingdienst, [10.2.e]/Toeslagen/BLD@Belastingdienst, [10.2.e]
[10.2.e]/CA/BLD@Belastingdienst
Datum: 18-01-2017 11:00
Onderwerp: Betr: bewijsstukken rekeningnummer

Hoi [10.2.e]

De discussie over het bewijsmateriaal loopt al lang.

Diverse malen is uitgelegd dat een bankpas niet voldoet. De eisen die gesteld worden aan de bewijsstukken staan op de algemene site van de belastingdienst.
Er wordt voor ZTA geen uitzondering gemaakt in het bewijsmateriaal. Past ook bij de reden waarom 1BRN is ingevoerd: fraude met rekeningnummers, en dan vooral ook buitenlandse rekeningnummers (...)

11.1

11.1

Indien ZTA-partners niet kunnen voldoen aan de eisen, dan kan altijd nog gebruik gemaakt worden van het standaard proces: rekeningnummer doorgeven via MijnToeslagen.nl of, indien het rekeningnummer anders is dan een -SEPA-rekeningnummer of de persoon heeft geen Digid, is het inzenden van een brief met bijbehorende bewijsstukken ook mogelijk. Hoe dat moet is eveneens te vinden op de algemene website van de Belastingdienst.

Met vriendelijke groet,

10.2.e



Belastingdienst

.....
Belastingdienst / Informatiemanagement

Bezoekadres John F. Kennedylaan 8 | 7314 PS | Apeldoorn | 10.2.e
 Postadres Postbus 9050 | 7300 GM | Apeldoorn

.....

M 06 10.2.e
 10.2.e@belastingdienst.nl
<http://www.belastingdienst.nl>

dubbel

Van: 10.2.e Toeslagen/BLD
 Aan: 10.2.e 10.2.e@Belastingdienst
 Cc: 10.2.e 10.2.e@Belastingdienst, 10.2.e Toeslagen/BLD@Belastingdienst
 Datum: 18-01-2017 09:35
 Onderwerp: bewijsstukken rekeningnummer

10.2.e

we komen niet zo makkelijk weg met onze eis om een kopie van een bankafschrift als voorwaarde te stellen. Weliswaar leek het er bij het laatste overleg op dat het door de aanwezige partijen werd geaccepteerd, maar de praktijk, zo geeft o.a. LTO aan, is weerbarstig.

In de praktijk krijgt men personen aan het loket die werk willen. Veelal gaat het dan om personen die niet beschikken over en mogelijkheid om een bankafschrift te overleggen. Digitaal is er dan al helemaal geen mogelijkheid voor de arbeidsmigrant.

Ik zou graag willen dat jullie (jij en 10.2.e) aangeven wat de belemmering is om akkoord te gaan met een kopie van een bankpas.

Ik kan namelijk niet uitleggen wat de reden is waarom we daar niet mee akkoord gaan:

- bankpas staat op naam
- einddatum (geldig to) staat er op
- niet actief rekeningnummer betekent niet uitbetalen (dus in nadeel van de klant)
- horizontaal toezicht (en dus controle) ligt bij de intermediair
- er is een convenant afgesloten (wordt nu geupdate)
- er is sprake van een vertrouwensrelatie tussen ons en de intermediair

- B/T Handhavingsregie voert meta toezicht uit

Als er ergens iets hapert, kunnen we het nu opnemen in het convenant.
Wat blijft er dan nog over om hier niet mee akkoord te gaan? Ik heb daar geen antwoord op.

grt,



Procesontwerp ZTA in TVS

domein Toeslagen
versie v 1.1.1
datum 1 mei 2017

Verwijderd: 1 april

© Gehele of gedeeltelijke overname of reproductie van de inhoud van dit document, op welke wijze dan ook, zonder voorafgaande schriftelijke toestemming van de auteursrechthebbende is verboden, behoudens de beperkingen bij de wet gesteld. Het verbod betreft ook gehele of gedeeltelijke bewerking.

Belastingdienst

IV-Beleid

Boek :

Sectie : Processen

Distributie :

Hoofdstuk :

Naam :

Metagegevens

Opdrachtgever

naam	Rol	bedrijfsonderdeel

Belanghebbenden

naam	Rol	bedrijfsonderdeel
10.2.e	Architect	IM
	Projectleider ZTA in TVS	IM
	Business consultant	IM
	IT Architect	B/CAO
	Tactisch Architect	IM
	IT Architect	B/CAO
	Business Analist / Business owner	Individuele klantbehandeling (IKB)
	Proces regisseur	Productieregie
	Toepassingsdeskundige / Ontwerper	IM Team/Unit Inning 3
	IT Architect	CICT
	Strategisch Architect	IM Team/Unit Inning 3
Jurist Toeslagen		

Goedkeurder

naam	Rol	bedrijfsonderdeel
10.2.e	M2 IM Toeslagen	IM Toeslagen

Auteurs

naam	Rol	bedrijfsonderdeel
10.2.e	Procesontwerper	IM Toeslagen
	Procesontwerper	IM Toeslagen

Documenthistorie

versie	Datum	status
0.1	14-6-2016	Concept
0.2	5-7-2016	Onderhanden, aanvulling: - nav gesprek 10.2.e - overleg handhaving / beheer convenant houder
0.9	2-8-2016	Bijwerken nav reviewcommentaar. Openstaande punten behandelen voor 1.0
1.0	9-9-2016	Meeting ZTA 9-9-16 punten opgenomen. Openstaand punt toezicht afgesloten, rapport toegevoegd, Verplaatsing convenantbeheer toegevoegd.

Verwijderd: 1-

Verwijderd: 4

Suppl :

Schrijver : 10.2.e

Akkoord :

Release :

Sector :

Afd/bur : IM Toeslagen

Versie : 1.1.1

Datum : 1-5-2017

Pagina : 2 van 35

Belastingdienst

IV-Beleid

Boek :
 Sectie : Processen
 Hoofdstuk :

Distributie :
 Naam :

1.1	11-4-2017	Bijwerken proces rond rekeningafspraak n.a.v. aanpassing BPRO inning, meeting 29-11-2016. Essentie: rekening niet meer via Excel maar via Logius en service.
1.1.1	1-5-2017	Review opmerkingen 10.2 e verwerkt.

Brondocumenten

Document	auteur / herkomst	versie	datum	status
PO_ZTA_20131017_1.5	10.2.e	1.5	17-10-2013	
OBC Zorgtoeslag tijdelijke arbeidsmigranten in TVS 20150320 v1.0		1.0	20-3-2015	
GO ZTA in TVS		0.9	17-04-2015	
SA F2015-071-02 Herkennen aanvraag ZTA		1.0	26-06-2015	
ZTA in TVS 1.7		1.7	11-4-2017	

Review

Naam	rol	bedrijfsonderdeel	Status
10.2.e	IT Architect	B/cao	Verwerkt, zie reviewformulier
	Toepassingsdeskundige	IM	
	Tactisch Architect	IM	Verwerkt, zie reviewformulier
		IM	
	PO owner VT	IM	
	Materiedeskundige kantoor ZTA	Team Vraag2	Verwerkt
	Procesregisseur	Productieregie	Verwerkt 1 ^a gesprek Verwerkt, zie reviewformulier
	Jurist	Toeslagen	Verwerkt, zie reviewformulier
		Handhaving	
	Accountmanager	CD&V	
	Projectleider ZTA in TVS	IM	Verwerkt, zie reviewformulier
	Ontwerper	IM Team/ unit Inning 3	Verwerkt, zie reviewformulier
	Strategisch Architect	IM Team/Unit Inning 3	Verwerkt, zie reviewformulier
	PO Team 4 COA	Verwerkt, zie reviewformulier	

Verwijderd: 1-
 Verwijderd: 4

Suppl :
 Schrijver : 10.2.e
 Akkoord :
 Release :
 Sector :
 Afd/bur : IM Toeslagen
 Versie : 1.1.1
 Datum : 1-5-2017
 Pagina : 3 van 35

INHOUDSOPGAVE

Metagegevens	2
1 Inleiding	5
2 Algemene beschrijving proces ZTA in TVS	6
2.1 DOEL VAN HET PROCES	6
2.2 GLOBALE WERKING TOESLAGJAREN VÓÓR 2015	6
2.3 LEGENDA BPMN.....	7
2.4 SCHEMATISCHE WEERGAVE	8
2.5 RELATIES MET ANDERE PROCESSEN	10
2.6 UITGANGSPUNTEN EN AANDACHTSPUNTEN	11
3 Werkproces: Ontvangen centraal	12
4 Werkproces: Verstrekken toeslagen	13
4.1 PROCESSTAP: VOORLOPIG TOEKENNEN (VT).....	14
4.2 PROCESSTAP: MASSAAL AUTOMATISCH CONTINUEREN (MAC)	16
4.3 PROCESSTAP: DEFINITIEF TOEKENNEN (DT)	17
5 Werkproces: Mededelen centraal	18
6 Werkproces: Inning	19
6.1 PROCESSTAP: UITBETALEN	19
6.2 PROCESSTAP: BEHEREN REKENINGGEGEVENS	20
7 Werkproces: Beheren convenantheouders	23
7.1 PROCESSTAP: AFSLUITEN CONVENANT	24
7.2 PROCESSTAP: BEËINDIGEN CONVENANT.....	25
7.3 PROCESSTAP: BEHEREN CONVENANTEN.....	26
7.4 PROCESSTAP: BEHEREN AFSPRAKEN DOCUMENT	29
8 Werkproces: Handhaving	30
8.1 DOEL	30
8.2 PROCESSTAP: RISICOSELECTIE (ZTA)	30
8.3 PROCESSTAP: CONTROLEREN HORIZONTAAL TOEZICHT	31
8.4 PROCESSTAP: CONTROLEREN AANLEVERING INTERMEDIARS MET CONVENANT	32
9 Werkproces: Interacteren	34
9.1 PROCESSTAP: BEANTWOORDEN VRAGEN INTERMEDIARS	34
9.2 PROCESSTAP: BEANTWOORDEN VRAGEN INDIVIDUEEL.....	35

Verwijderd: 6

Verwijderd: 23

Verwijderd: 1-

Verwijderd: 4

1 Inleiding

Dit procesontwerp beschrijft het proces van het verwerken van aanvragen en wijzigingen van zorgtoeslag voor tijdelijke arbeidsmigranten in TVS zoals deze worden aangeleverd door convenantpartijen. Bovendien geeft het de inningsprocessen en het horizontale toezicht op de intermediairs weer.

Aanleiding

In het kader van rationalisatie is er voor gekozen de werkwijze voor ZTA die werd ondersteund met behulp van het NBS systeem te vervangen door het werken met de standaard processen in TVS.

Dit is van toepassing vanaf het toeslagjaar 2016.

Daardoor veranderde:

- de aanlevering van de aanvragen ZTA verliep via een Excel bestand dat werd gepost naar de Toeslagen mailbox. Dit moet via een nieuwe XBRL interface lopen, met behulp van software die aan OSWO specificaties voldoet en via het Logius netwerk communiceert
- principe van maandelijks achteraf per maand aanvragen en betalen is verlaten en veranderd naar aanvragen en ontvangen tot een aanvraag gestopt wordt (standaard TVS) en er wordt vooraf betaald.
- definitief toekennen is niet meer gelijk aan voorlopige toekenning, DT proces wordt ook voor ZTA doorlopen
- aanleveren rekeningnummers zal rechtstreeks naar inning gaan plaatsvinden met een nieuwe interface. Deze rekeningnummers werden ook via de Excel aangeleverd, dit is momenteel ook nog de work-around.
- samenloop van aanvraag via ZTA en in TVS vindt niet meer plaats, dit wordt nu binnen TVS afgehandeld als een dubbele aanvraag.

De standaard werkwijze van toeslagen wordt geheel toegepast met uitzondering van:

- **In het VT proces:** Als een BSN nieuw is en er hoort een buitenlands adres bij, dan wordt dit normaal gezien risico uitval. Is het aangeleverd via een ZTA via een convenantpartner (verder aangeduid als: intermediair) dan wordt dit nu als betrouwbaar beschouwd en valt het niet uit.
- **Rekeningnummers:** Ook hier wordt de intermediair via het ZTA-kanaal als betrouwbare bron behandeld. (Wel wordt van de intermediair verwacht dat de benodigde bewijsstukken, waaronder een (kopie van een) bankafschrift wordt bewaard)
- **Logius:** Dit is aanvullend ingericht voor het nieuwe ZTA-kanaal, de intermediairs moeten hierbij aansluiten. Dit is grotendeels volgens de werkwijze bij fiscaal intermediairs uitgevoerd, er zijn specifieke meldingen gekoppeld aan de ZTA intermediair.

Scope

Dit procesontwerp beschrijft het proces van aanvragen van een zorgtoeslag voor tijdelijke arbeidsmigrant (ZTA) vanaf ontvangst van een aanvraag/wijziging door een convenantpartij t/m het versturen van een beschikking en het doen van de uitbetaling.

Ter verduidelijking en volledigheid is op een paar plaatsen een stukje van het reguliere proces opgenomen. Bijv: directe interacties van arbeidsmigrant met Belastingdienst.

Buiten scope:

Feature	Omschrijving	Implementatie
2015-071-12	Signaleren samenloop 2015	01-05-16
2015-071-13	Terugvorderen ZTA 2015	01-05-16

Suppl :

Schrijver : 10.2.e

Akkoord :

Release :

Sector :

Afd/bur : IM Toeslagen

Versie : 1.1.1

Datum : 1-5-2017

Pagina : 5 van 35

Verwijderd: 1-

Verwijderd: 4

2015-071-01		
2015-590-2159	Uitzetten oude systemen NBS	31-12-2016

2 Algemene beschrijving proces ZTA in TVS

2.1 Doel van het proces

Het doel van het proces is om:

- zorgtoeslag uit te keren aan buitenlandse werknemers die (gedurende een bepaalde periode) in Nederland werkzaam zijn en recht hebben op zorgtoeslag, en van wie de aanvraag zorgtoeslag via daartoe gemachtigde intermediairs aan de Belastingdienst wordt aangeleverd, en
- het toezicht op deze aanvragen zorgtoeslag uit te voeren in samenwerking met deze intermediairs.

Het gebruik van TVS voor ZTA vanaf 1-1-2016 leidt er toe dat aanvragen vanaf berekeningsjaar 2016 kunnen worden gedaan in TVS.

Context voor het opzetten van het ZTA proces (een selectie uit het convenant en afsprakendocument):

Convenant:

- de arbeidsmigranten recht op Zorgtoeslag kunnen hebben, maar mede vanwege hun onbekendheid met de Nederlandse taal en regelgeving niet altijd in staat blijken om de Zorgtoeslag aan te vragen;
- Partijen ondersteuning willen bieden aan arbeidsmigranten bij het te gelde maken van het recht op Zorgtoeslag en daarbij willen samenwerken;
- om praktische redenen deze ondersteuning is beperkt tot afspraken rond de aanvraag van de alleenstaande Zorgtoeslag voor de arbeidsmigrant;
- Partijen hun relatie willen vormgeven op basis van wederzijds vertrouwen, begrip en transparantie;
- in een Convenant de uitgangspunten en de wijze waarop Partijen met elkaar wensen om te gaan worden vastgelegd;

Afspraken:

- Intermediair mag aanvragen voor een werknemer die die nog niet individueel Zorgtoeslag heeft aangevraagd;
- Intermediair kan Zorgtoeslag over eerdere maanden in het jaar aanvragen. Een machtiging voor het aanvragen van Zorgtoeslag in het jaar T kan bij intermediair worden ingediend tot uiterlijk 22 maart van het jaar T+1. Ondanks dat de indieningstermijn formeel afloopt op 1-9 van jaar T+1, is gekozen voor aanlevering voor de laatste VT-run en de eerste DT run van jaar X+1.

2.2 Globale werking toeslagjaren vóór 2016

De werking voor toeslagjaren vóór 2016 valt buiten de scope van dit ontwerp. Omdat NBS het systeem dat tot 2016 werd gebruikt voor de behandeling van ZTA aanvragen, is uitgefaseerd, zullen de mutaties op oude jaren handmatig via TVS verwerkt moeten worden.

Verwijderd: 5

Verwijderd: 5

Verwijderd: Dit betekent dat 1 oudere jaren worden nog zoals voorheen in NBS behandeld. Als de uitfasering van NBS is gerealiseerd dan

Verwijderd: Tot 1-3-2016 en nog over 2015 worden aangevraagd door intermediairs. (voor andere kanalen loopt dit tot 1-9-2016). Daarna zullen via het reguliere proces alleen correcties, bezwaar etc. voor de oudere jaren nog worden verwerkt. Dit geldt ook voor aanvragen die ivm uitstel aangifte IB later zullen worden ingediend.

Verwijderd: 1-

Verwijderd: 4

2.3 Legenda BPMN

Hieronder een overzicht van de gebruikte BPMN symbolen.

